

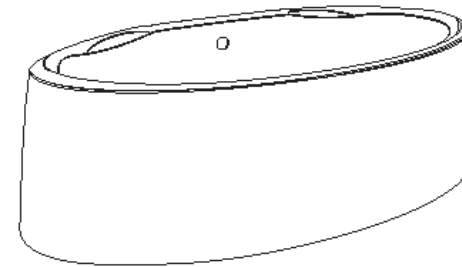

Morphosis™ Freestanding Bath

INSTALLATION AND OPERATION INSTRUCTIONS



Save these Instructions for Future Use

Complete and mail in the product registration card provided with your bath.
Write and save the model and serial number of your bath below.

Owner's Record	
Date purchased	_____
Purchased from	_____
Installed by	_____
Serial Number	_____
Model	_____

Installer: Leave this manual for homeowner.

Homeowner: Read this manual and keep for future reference.

Also find this manual on-line at jacuzzi.com

NOTES

Jacuzzi® Whirlpool Bath
14525 Monte Vista Avenue
Chino, California 91710



SAFETY INSTRUCTIONS

To avoid the risk of personal injury when using the Morphosis™ Freestanding Bath, the following basic precautions should always be taken. These instructions are not meant to cover every possible or existing condition that may occur. Read and follow all instructions presented in this manual when installing, maintaining, and operating the bath.

HEALTH AND SAFETY

CAUTION: To avoid personal injury, always exercise caution when entering or exiting the bath.

DANGER! To reduce the risk of injury, do not permit children to use bath unless they are closely supervised by an adult at all times.



DANGER: Only healthy adults should use the bath when the water temperature is between 100 and 110° F (38 to 40° C). Any temperature below 100° F is considered safe for longer duration (exceeding 10 to 15 minutes) for children. The water temperature in a bath should never exceed 104° F (40° C).

DANGER: Excessive water temperature has a high potential for causing fetal damage during the early months of pregnancy. Pregnant or possibly pregnant women should limit bath temperatures to 100° F (38° C).

DANGER: Use of this bath may cause drowsiness and changes in heart rate and blood pressure. Persons suffering from obesity, who have a medical history of heart disease, low or high blood pressure, circulatory problems, or diabetes should consult a physician before using. Persons using medications should consult a physician before using this bath.

DANGER: The use of alcohol, drugs, or medications before or during bathing may lead to unconsciousness and the possibility of drowning.

INSTALLATION INSTRUCTIONS

NOTE: Prepare tools necessary before beginning installation. Do not place or store items or materials in the bath during installation as you may damage the finish.

CAUTION: Jacuzzi Whirlpool Bath recommends having a certified plumbing technician install your bath.

CAUTION: To ensure that no damage has occurred to your bath during shipping, it is important to check your bath prior to installation in your home.

CAUTION: Move your new bath to a location that will not be damaged by water run-off. A driveway or patio is suitable for testing your bath.

GENERAL EQUIPMENT

CAUTION: Use this bath only for its intended use as described in this manual. Do not use attachments not recommended by the manufacturer.

DANGER: Do not attempt to plug in or unplug the electrical devices while in or near a filled bath. Never use or handle electrical devices while in or near a filled bath.

CAUTION: Never drop or insert any objects into any openings.

CONTENTS

Safety Instructions	3
General Information	5
Preassembly	5
Initial Inspection	5
Specifications	5
Installation	6
Plumbing and Water Supply	7
Drain Installation	7
Water Supply	9
Cleaning and Maintenance	9
Repair the Finish	9
Authorized Service	10
Warranty	

NOTE: This is a professional grade product. A knowledge of construction techniques and plumbing, according to codes, is required for proper installation and user satisfaction. We recommend that a licensed contractor perform the installation of all Jacuzzi® Whirlpool Bath products. Our warranty does not cover improper installation related problems.

PRODUCT SPECIFICATIONS ARE SUBJECT TO CHANGE WITHOUT NOTICE.

USE INSTALLATION INSTRUCTIONS SUPPLIED WITH PRODUCT.

Jacuzzi® Whirlpool Bath has obtained applicable code listings (standards) generally available on a national basis for products of this type. It is the responsibility of the installer/owner to determine specific local code compliance prior to installation of the product. Jacuzzi makes no representation or warranty regarding, and will not be responsible for any code compliance.

Tarjeta de Registro para la Garantía



Para que la garantía se haga efectiva usted debe llenar esta planilla y enviarla a la dirección impresa en el reverso dentro de los treinta días desde la fecha de la compra.

Nombre del comprador _____
 Dirección del comprador _____
 Ciudad _____ Estado _____ Código _____
 Fecha de compra _____
 Nombre del modelo _____
 Número de serie _____
 Nombre del distribuidor _____
 Dirección del distribuidor _____

- ¿Cómo escuchó usted, por vez primera, de los productos Jacuzzi® ?
 Artículo de revista, periódico Propaganda Páginas amarillas
 Visitó al distribuidor/supridor de plomería Constructor/plomero/remodelador
 Visitó la tienda/tienda de artículos para el hogar Decorador/arquitecto
 Referido por otros (Amigos/parientes) Otros (Describa) _____
- ¿Quién fue el primero en darle información sobre el producto (especificaciones, etc.)?
 Proveedor de productos de baño Constructor Remodelador
 Contratista de productos de plomería Tienda de artículos para el hogar
 Decorador/Arquitecto Ya estaba instalado
- ¿Cuál fue la razón principal para la compra?
 Servicio de garantía Estilo Características Reventa de casa
 Marca Precio Hidroterapia Otro _____
- ¿Quien tomó la decisión final sobre qué producto comprar?
 Yo mismo Cónyuge Cónyuge y yo juntos
 Otro miembro de la familia Diseñador/Arquitecto
 Constructor/ Plomero/Remodelador Ya estaba instalado
- ¿Quién la instaló?
 Ya instalado/casa nueva Contratista/plomero cuando remodelación
 Usted/esposo (a) cuando remodelaron Otro (Describa) _____
- ¿Cuál es el valor actual de esta propiedad?
 Por favor estimar en \$ _____
- ¿Cuál es la edad del jefe de la familia? Años _____
- ¿Cuáles otros fabricantes consideró usted?
 Asteria Company Lasco Price Pfister Aqua Glass
 American Standard Kohler Sterling Otro (Describa) _____
- ¿Cuánto tiempo empleó usted de compras antes de realizar la compra?
 1 Día 2 a 7 días 1 a 2 semanas
 2 a 4 semanas 1 a 2 meses 2 a 6 meses
 6 a 12 meses 1 a 2 años 2 años +
- ¿Aproximadamente, cuánto tiempo tiene usted viviendo en esta casa? _____
- Por favor indique, aproximadamente, el ingreso total anual en su casa.
 Más de \$24.999 de \$25.000 a \$29.999 de \$30.000 a \$39.999
 de \$40.000 a \$49.999 de \$50.000 a \$74.999 de \$75.000 a \$99.999
 de \$100.000 a \$149.999 más de \$150.000
- ¿Cómo fue el proceso de su compra?
 Muy fácil Fácil Difícil Muy difícil

Noventa Días, Garantía Limitada,
 Partes Solamente para Accesorio(s)

DEVOLUCIÓN DE LA TARJETA DE LA GARANTÍA

El comprador DEBE completar la tarjeta de registro de la garantía adjunta y Jacuzzi Whirlpool Bath DEBE recibirla dentro de los treinta (30) días a partir de la fecha de compra para que esta garantía entre en vigencia.

RESPONSABILIDADES DE TERCEROS

La inspección de la unidad antes de su instalación es responsabilidad del instalador o contratista de obra que actúa en representación del Usuario. Ellos son responsables de asegurarse de que la unidad no tenga defectos ni daños. Se colocan avisos en la unidad y en la caja de envío para notificarle al instalador esta responsabilidad. En caso de que haya un problema, no se debe instalar la unidad. La Compañía no se hace responsable de las fallas ni de los daños que pudieran haberse descubierto, reparado o evitado mediante una inspección y prueba apropiados (incluso el análisis apropiado del agua) antes de la instalación.

Los daños que se generen en el transporte son responsabilidad del transportista. El Usuario o instalador DEBEN abrir la caja de embalaje e inspeccionar que la unidad no tenga daños al momento de la entrega. Si se descubren daños, se deben informar inmediatamente al vendedor y al transportista por escrito y se debe solicitar una inspección. Si el transportista no responde, se le debe informar al vendedor y al transportista. Sus reclamos de flete deben presentarse de inmediato.

Es responsabilidad del instalador, contratista de obra o Usuario brindar acceso para el servicio técnico. La Compañía no es responsable de ningún costo relacionado con la obtención de acceso para la reparación. El Usuario asumirá tales costos y, si corresponde, deberá cobrárselos al instalador.

Los daños que se presenten en la unidad durante su instalación son responsabilidad del instalador y/o contratista de obra, y los daños que se presenten a partir de entonces son responsabilidad del usuario.

Las fallas de cualquier equipo opcional son exclusiva responsabilidad del fabricante del equipo, excepto por lo establecido anteriormente, y no se extenderá ni aplicará a ningún repuesto para las Opciones y Accesorios. El fabricante del equipo original cubrirá cualquier repuesto.

El Distribuidor o Vendedor es responsable de conocer los requisitos de los códigos locales y de notificarle al contratista instalador y/o Usuario estos requisitos al momento de la compra. La Compañía no es responsable de los costos de la modificación de ningún producto para obtener alguna aprobación de los códigos, tales como los códigos de construcción de la ciudad, condado o estado en los EE.UU. o los códigos municipales o provinciales en Canadá.

SERVICIO DE GARANTÍA

Para beneficio del cliente, la Compañía cuenta con una lista de personal de servicio técnico independiente que puede realizar las reparaciones requeridas del servicio de garantía. Dichas empresas no son agentes ni representantes de la Compañía y no pueden comprometer a la Compañía mediante palabras o conductas.

La Compañía brindará el servicio de garantía descrito anteriormente cuando se hayan cumplido las siguientes condiciones: la falla es de la naturaleza o del tipo cubierto por la garantía; el Usuario le ha informado a un Agente de servicio técnico autorizado de Jacuzzi Whirlpool Bath o a un Representante del Departamento de servicio de garantías la naturaleza del problema durante el período de garantía; el usuario le ha entregado a dicho agente o representante evidencia concluyente (por ejemplo, comprobante de compra o de instalación) para demostrar que la falla ocurrió o se descubrió dentro del período de la garantía; se le ha permitido a una persona autorizada de servicio técnico independiente o un representante de la Compañía inspeccionar la unidad durante el horario comercial normal dentro de un tiempo razonable después de que el usuario informara la falla.

A fin de obtener el servicio de garantía, contáctese con el Agente de servicio autorizado de Jacuzzi Whirlpool Bath más cercano (http://www.jacuzzi.com/trade/bath_product_support/repairs/) para obtener un listado. Describa el problema y el Agente de servicio autorizado inspeccionará la unidad y le brindará el servicio requerido por la garantía. Si no puede contactarse con un Agente de servicio autorizado de Jacuzzi Whirlpool Bath, llame o escriba a:

Jacuzzi® Whirlpool Bath

Warranty Service Department
14525 Monte Vista Avenue
Chino, California 91710

Llame al: 1 (800) 288-4002

Para obtener un reemplazo de garantía para los componentes instalados de fábrica para opciones y accesorios suministrados y fabricados por la Compañía, llame o escriba a la dirección o teléfono mencionados anteriormente. Brinde una descripción del problema y un comprobante de compra. Recibirá instrucciones de cómo obtener los reemplazos y dónde devolver, a su cargo, el o los componentes, opciones o accesorios defectuosos.

Todos los repuestos, equipos y reparaciones asumirán el período restante de garantía de la o las piezas reemplazadas. La obligación de garantía de la Compañía finalizará con la oferta de reemplazo o reparación. La negativa del cliente a aceptar la oferta da por finalizada la obligación de garantía de la Compañía.

Para registrar su producto, por favor vaya a nuestro sitio Web, jacuzzi.com. Chasquido en Baño y Duchas, luego seleccione el REGISTRO DE GARANTÍA EN LÍNEA en lo alto de la página. Le apuntarán entonces a entrar en su Número de Serie de producto, seguido de su información de registro de garantía.

GENERAL INFORMATION

Please read this manual carefully before installation and install the bath accordingly. Jacuzzi is not responsible for any damage due to improper installation or an installation that is not in accordance with your local building and plumbing codes. Jacuzzi Whirlpool Bath recommends having a licensed or certified plumber install your bath.

CAUTION: Do not place light bulbs or other high temperature tools or goods, or other high-temperature surfaces in the bath. In addition, do not use harsh detergents or cleaners on the bath, as it may damage the finish. For details, see Cleaning and Maintaining Bath at the end of the Installation section of this manual.

PREASSEMBLY

The Preassembly and Initial Leak Test gives the recommended order of steps for receiving the Jacuzzi bath and preparing it for installation in its permanent location.

Prepare a place where you can fill the bath with water and then drain the run-off. A drive-way or patio is a suitable location. Upon removing the bath from its shipping carton, set it on a protective covering, or on the shipping carton, to protect it from abrasion.

INITIAL INSPECTION

Make sure that no damage has occurred to your bath during shipment. Should inspection reveal any damage or defect, do not install the bath. Damage or defects claimed after the bath has begun assembly is excluded from the warranty.

IMPORTANT: Jacuzzi Whirlpool Bath is not responsible for any defect or damage that could have been discovered, repaired, or prevented by following this procedure.

Specifications

MODEL	DIMENSIONS	DRAIN/OVERFLOW	TOTAL WEIGHT/ FLOOR LOADING	OPERATING GALLONS*	PRODUCT WEIGHT	SKIRT AND MOUNTING
Morphosis™ soaker	74.80" (74.80 mm) L 37.41" (950 mm) W 23.20" (589 mm) H	14" (356 mm) A 12-7/8" (327 mm) B	890 lb (401 kg)/ 46 lb/ft ² (225 kg/m ²)	61 gal (231 liters)	132 lb (60 kg)	Not available
*Gallons are given in U.S. gallons						



SIDE VIEW

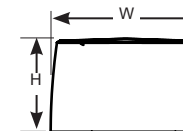

END VIEW

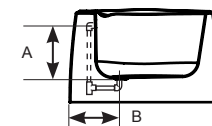

DRAIN/OVERFLOW

INSTALLATION

The Morphosis™ Freestanding Bath is shown in Figure 1.

1. To prepare the area for installation of the freestanding bath, make sure that the floor on which the bath sits is level.
2. Place the bath in the desired location, being certain to align the drain hole over the P-trap.
3. Draw around the outside of the bath with a pencil, see Figure 2. Then remove the bath to a secure place where it will not be scratched or damaged.
4. Mark an inside dimension about 10 mm inside the outline of the bath, see Figure 2. This inside dimension will guide the position of four stabilizing wood blocks.

CAUTION: Under the bath there are two rails that span the width of the bath. Mark the locations of these two rails on the floor with the pencil.

5. Attach four wood blocks (2 by 4, by 10 inches length) to the floor using two screws each. Position the wood blocks as shown in Figure 3. Do not place the two mid-blocks where the two cross rails under the bath are located.

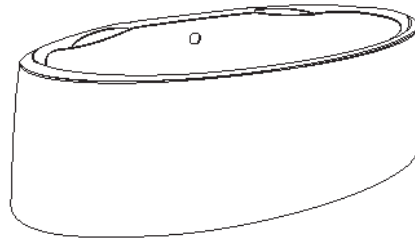

Figure 1. Morphosis™ Freestanding Bath

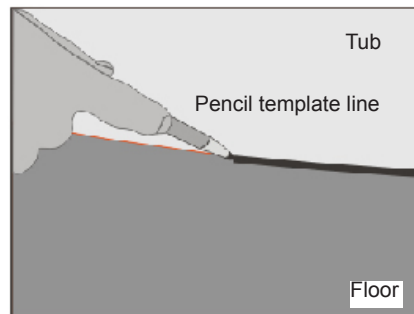

Figure 2. Outline the bath

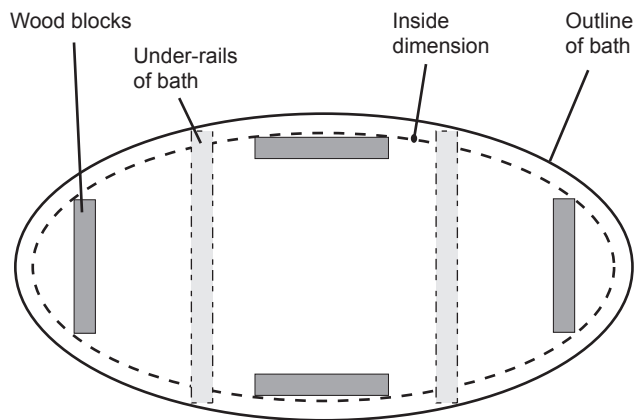

Figure 3. Placement of wood blocks

Garantía Limitada por Vida para Bañeras Marca Jacuzzi® de la Colección de Comfort, Comfort Plus, Pure Air®, Luxury, Salon™ Spa, y Pure Air® II

COBERTURA DE LA GARANTÍA

Jacuzzi Whirlpool Bath (la "Compañía") ofrece la siguiente garantía expresa limitada de por vida al comprador original («Usuario») de cualquier producto Jacuzzi® Whirlpool Bath incluido en la colección de Comfort, Comfort Plus, Pure Air®, Pure Air® II, y Luxury™ de la Compañía, que compre la Bañera para uso personal o residencial unifamiliar. La Compañía reparará o reemplazará, a su exclusiva elección, la Bañera o su equipo de acuerdo con los siguientes términos y condiciones. Esta garantía no se aplica a productos de Baño no marcados fabricados por la Compañía.

GARANTÍA DE POR VIDA PARA LAS BAÑERAS

La Compañía le extiende al usuario de la Bañera una garantía intransferible limitada de por vida que establece que el casco mantendrá su integridad y configuración estructural y que no tendrá pérdida de agua debido a un defecto en el casco de la bañera. Esta garantía cubre contra defectos en el material o en la mano de obra únicamente el casco de la bañera y la bomba, los chorros, los controles y el soplador instalados por el fabricante. Esta garantía no se aplica a ningún modelo de exposición ni a ninguna opción o accesorio que estén cubiertos por nuestra garantía limitada por noventa (90) días establecida a continuación. La cobertura de la garantía comienza en la fecha en que el usuario compró originalmente la unidad y al momento en que la Compañía recibe la Tarjeta de Registro de la garantía debidamente completada según se describe a continuación.

GARANTÍA DE MANO DE OBRA POR 2 AÑOS PARA TODOS LOS COMPONENTES INSTALADOS DE FÁBRICA

Nuestra garantía limitada de mano de obra es por un período de dos (2) años a partir de la fecha en que el usuario compró originalmente la unidad pero por no más tres (3) años a partir de la fecha de fabricación. Nuestra garantía cubre todos los componentes instalados de fábrica (por ejemplo, la bomba, el motor, el soplador y la plomería) contra fallas debido a defectos en los materiales y en la mano de obra.

GARANTÍA LIMITADA POR 90 DÍAS (PIEZAS ÚNICAMENTE) PARA LAS OTRAS OPCIONES Y ACCESORIOS

Nuestra garantía limitada en opciones y accesorios es durante noventa (90) días para partes sólo. Nuestra garantía cubre opciones y accesorios fabricados (p.ej, el juego de grifo, equipo para recortar, faldas, monitores de video, pantallas de televisión plasma, CD y jugadores MP3, y otra música y dispositivos de video y calentadores opcionales) contra defectos en material o habilidad. La cobertura de garantía comienza en la fecha la opción o el accesorio fue al principio comprado por el Usuario. Estos artículos pueden ser cubiertos por la garantía de un fabricante que puede tener una duración más larga que esta garantía limitada. Por favor confirme con el fabricante la duración de la garantía apropiada para Opciones y Accesorios.

LIMITACIONES DE LA GARANTÍA

Nuestra garantía limitada no cubre defectos, daños ni fallas ocasionadas por el transportista, el instalador, el usuario u otras personas, mascotas o roedores, ni los que resulten, sin limitación, de cualquiera de las siguientes causas: manipulación descuidada (levantar la unidad tomándola de la grifería, raspar el acabado, etc.) inclusive por su propia negligencia; modificación de cualquier tipo por cualquier motivo (incluso modificaciones para cumplir con los códigos locales); instalación incorrecta (incluso la instalación no conforme a las instrucciones y especificaciones suministradas con la unidad); conexiones proporcionadas por el instalador del equipo; tensión de alimentación inadecuada o modificación eléctrica no autorizada; mal uso; funcionamiento incorrecto o falta de mantenimiento de rutina adecuado; funcionamiento de la unidad sin la cantidad mínima de agua especificada o con agua a temperatura inadecuada; uso de limpiadores abrasivos o inapropiados; o actos fortuitos tales como rayos, inundaciones, terremotos, etc.

Además, LA COMPAÑÍA NO SERÁ RESPONSABLE DE DAÑOS INCIDENTALES O CONSECUENTES o pérdidas derivadas de cualquier causa (por ejemplo, daños causados por el agua en las alfombras, techos, azulejos, mármol, pérdida de uso, etc.) inclusive por su propia negligencia; daños a, relativos a, o que resulten de: las piezas cromadas si se utilizan productos químicos para piscinas y/o bañeras de hidromasaje en la unidad o si existen condiciones de agua dura; los equipos opcionales para bañeras no fabricados por la Compañía pero suministrados por el Distribuidor, el instalador o la Compañía; el uso anterior de la unidad para hacer demostraciones de funcionamiento; o defectos que deberían haberse descubierto antes de la instalación.

Esta garantía limitada no incluye: costos de mano de obra, transporte ni otros costos incurridos en la remoción y/o reinstalación de la unidad original y/o instalación de una unidad de reemplazo; ningún costo relacionado con obtener acceso para la reparación; ni daños por pérdida de uso, incluso pérdida de ventas, ganancias o ventajas comerciales de cualquier tipo y en cualquier circunstancia. Las bañeras quedan excluidas de la cobertura de cualquier garantía si se ha realizado alguna adición, supresión o modificación de cualquier tipo a la unidad (o a cualquier componente). La cobertura de la garantía se brinda únicamente en los Estados Unidos de América y Canadá.

EXCLUSIÓN DE LAS GARANTÍAS IMPLÍCITAS

LAS GARANTÍAS IMPLÍCITAS DE COMERCIABILIDAD Y APTITUD CON UN FIN DETERMINADO QUEDAN TOTALMENTE EXCLUIDAS O HASTA EL MÁXIMO GRADO PERMITIDO POR LEY.

AVISO: Esta garantía le otorga derechos legales específicos y es posible que usted goce de otros derechos que varían según el estado. No existen garantías que se apliquen a los productos Jacuzzi Whirlpool Bath, salvo las detalladas expresamente en la presente o las implícitas en las leyes estatales y federales correspondientes. La Compañía no será responsable de ninguna declaración o representación realizada de cualquier forma que supere, exceda o resulte contraria a cualquier literatura autorizada o a las especificaciones suministradas por la Compañía. Algunos estados no permiten limitaciones en relación con la duración de una garantía implícita, la exclusión ni la limitación de los daños incidentales o consecuentes, de manera que es posible que las limitaciones y exclusiones anteriores no se apliquen en su caso.

SERVICIO AUTORIZADO

Si usted necesita obtener información sobre una compañía de servicios en su cercanía, o necesita asistencia para preguntas sobre la operación o mantenimiento del producto, por favor llame a nuestro Departamento de Servicios de Apoyo, teléfono 1-800-288-4002. Para obtener una lista de agentes de servicios, visite nuestra página internet, <http://www.jacuzzi.com/> para productos, servicios, y una copia en línea Internet de el manual de Instalación e Instrucciones de Operación.

Para encontrar las listas de agente de servicio para:

Acabado de la Superficie o Reparaciones relacionadas con el Esqueleto, visitar:
<http://jacuzzi.com/pdf/AFC.PDF>

Reparación de partes o Accesorios, visitar:
<http://jacuzzi.com/pdf/MPD.PDF>

Cuando solicite servicios o asistencia técnica, por favor tenga a la mano tanto el modelo, como el número de serie de la unidad. Esta información puede ser obtenida en la tarjeta de registro del producto, proporcionada junto con su bañera. Si la tarjeta ha sido desplazada, esta información se podrá obtener en la etiqueta de especificaciones/número de serie, colocada en la bañera (para la ubicación de esta etiqueta, ver a continuación).

PRODUCTOS PARA LA BAÑERA

Tinas sin hidromasaje: La placa está ubicada cerca del rebosadero.

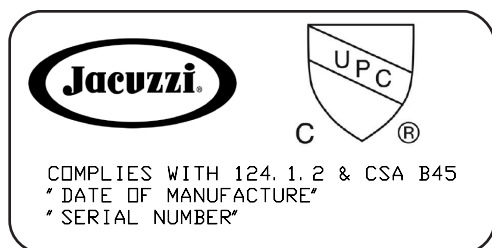

LAS ESPECIFICACIONES DE LOS PRODUCTOS ESTÁN SUJETAS A CAMBIOS SIN AVISO.

UTILICE LAS INSTRUCCIONES DE INSTALACIÓN ENTREGADAS CON EL PRODUCTO.

La empresa ha obtenido los listados de los códigos aplicables (normas) que suelen estar disponibles a nivel nacional para productos de este tipo. Es responsabilidad del instalador o propietario determinar el cumplimiento de las normas locales específicas antes de instalar el producto. La empresa no realiza manifestaciones ni ofrece garantías con respecto al cumplimiento de ninguna norma, ni será responsable de dicho cumplimiento.

Jacuzzi® Whirlpool Bath

14525 Monte Vista Avenue
Chino, California 91710

Servicios de Apoyo: 1-800-288-4002

PLUMBING AND WATER SUPPLY

A drain/overflow assembly (sold separately) must be installed on the bath, water tested, and connected to the sanitary system of the house.

NOTE: Jacuzzi® Whirlpool Bath recommends using the Jacuzzi® Rotary Drain, PN 8730.

After opening the carton, inspect for damage and verify that the kit is of the proper finish. In the Jacuzzi® Whirlpool Bath drain/overflow kit, note that the waste flange, strainer, overflow cover, and cover screws are packaged separately to protect the trim finish.

Drain Installation

The installation instructions provided below are for the recommended Rotary Drain, PN 8730. For installation of an alternate drain, refer to the manufacturer instructions.

1. Cut pipe Section A to 7.5 inches using Figure 4 as a guide. Measure from the middle of the drain opening to the end of pipe Section A.
2. Cut pipe Section B to 14.50 inches following Figure 4. Measure from the middle of the overflow opening to the end of pipe Section B.
3. Check dimensions A and B by dry-mounting the tub prior to installation as follows.
 - a. Cover a level surface with a soft protective covering.
 - b. Place the tub upside-down on the protective covering.
 - c. Assemble the drain by attaching pipe Sections A and B to the Tee, as illustrated in Figure 5.
 - d. Insert gaskets into both the drain and overflow elbows, flat-side down.
 - e. Mount the drain assembly onto the tub and confirm the fit.
 - f. Once the fit is confirmed, tighten attachments firmly.

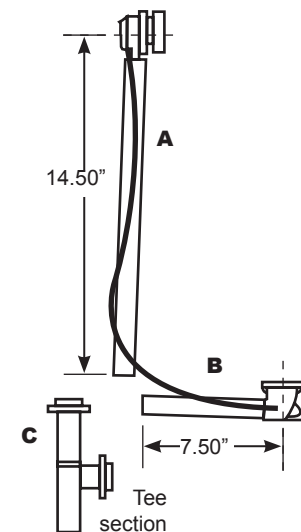

FIGURE 4. Drain-Overflow assembly

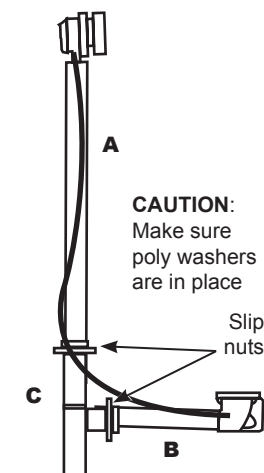

FIGURE 5. Assembled drain-overflow section

4. Insert and connect the assembled drain into the exposed P-trap.
5. Place the tub over the assembled drain, and ensure alignment to both the drain and the overflow.
6. Affix overflow flange to the overflow (Section A) using the nut provided (Figure 6). Hand-tighten only.
7. Attach the drain to the bath as follows, see Figure 7.
 - a. Apply plumber's putty to the underside of the strainer.
 - b. Insert the strainer into the drain opening, and screw the strainer into place using the drain screw provided. Hand-tighten only.
8. Using a screwdriver, tighten the overflow and the drain connections securely.
9. Complete the overflow assembly.
 - a. Mount the handle adaptor.
 - b. Snap the turn handle into place over the handle adaptor.
10. Complete the drain assembly.
 - a. Place the plunger into the drain opening.
 - b. Make any adjustments that are necessary.

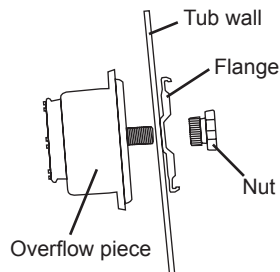

FIGURE 6. Mount Overflow to Tub

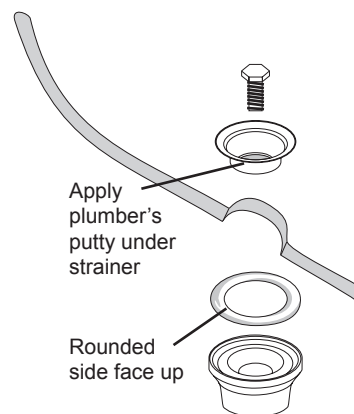

FIGURE 7. Strainer assembly

After the drain is fully installed, test for proper drainage. If the unit does not drain properly, rectify this condition before proceeding with the installation. Jacuzzi® is not responsible for removal or reinstallation costs.

NOTE: Watertight installation of the drain is the responsibility of the installer. Drain leakage is excluded from the Jacuzzi® warranty for this product.

Abastecimiento de Agua

Consultar con los autoridades de plomería locales para exigencias de código en su área.

IMPORTANTE: la instalación apropiada de la fontanería de canalón llenar, y conformidad con los códigos locales, es la responsabilidad del instalador. El Jacuzzi® no garantiza uniones de accesorios de abastecimiento de agua y tubería, sistemas de llenar, o sistemas de desagüe/desbordamiento. Ni es el Jacuzzi® responsable del daño al baño que ocurre durante la instalación.

PRECAUCIÓN: una barrera protectora ininflamable debe ser colocada entre la soldadura del trabajo y el baño para prevenir el daño al baño.

LIMPIEZA Y MANTENIMIENTO

ADVERTENCIA: no use corrosivos como pintura thinner o acetona para limpiar el baño o quitar manchas. El daño irreparable se ocurrirá al superficie fino del baño.

Siempre limpie su baño inmediatamente después del uso. Este hace más fácil para limpiar y proporciona mejor resultados. Use una tela de algodón suave con un jabón suave. Los encargados de limpieza ásperos o abrasivos pueden dañar daño al superficie fino.

PRECAUCIÓN: Utilizar jabón suave para limpiar el baño y nunca usar a un limpiador áspero o abrasivo. El jabón suave es eficaz para limpiar el baño y no dañará el superficie fino del baño.

REPARE EL FIN

Para reparar un rasguño suave al suprficie del baño, usar los métodos siguientes de remediarlo.

1. Tratar el superficie del rasguño con un pulir para coches o metales hasta que resulta una superficie brillante.
2. Usar un papel de lija de 1000 arena para pulir la superficie del rasguño. Si es necesario, repita el Paso 1 encima.

NOTE: Para rasguños principales, favor de consultar al abastecedor Jacuzzi® de Servicio de Cliente en su área.

4. Insertar y conectar el desagüe reunido en la P-trap expuesta.
5. Colocar la tina sobre el desagüe reunido, y asegurar la alineación tanto al desagüe como al desbordamiento.
6. Adjuntar el reborde de desbordamiento al desbordamiento (Sección A) utilizando la tuerca proporcionada (Figura 6). Apriétese sólo a mano.
7. Atar el desagüe al baño como sigue, ver Figura 7.
 - a. Aplicar la masilla del fontanero a la parte oculta del tamiz.
 - b. Insertar el tamiz en la apertura de desagüe, y atornillar el tamiz en el lugar usando el tornillo de desagüe proporcionado. Apriétese sólo a mano.
8. Utilización de un destornillador, apriete bien el desbordamiento y las uniones de desagüe.
9. Completar la asamblea de desbordamiento.
 - a. Montar el adaptador de mango.
 - b. Cerrar el mango de vuelta en el lugar sobre el adaptador de mango.
10. Completar la asamblea de desagüe.
 - a. Colocar al émbolo en la apertura de desagüe.
 - b. Hacer cualquier ajuste que es necesario.

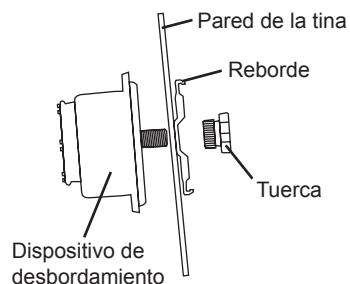

FIGURE 6. Montar el desbordamiento a la tina

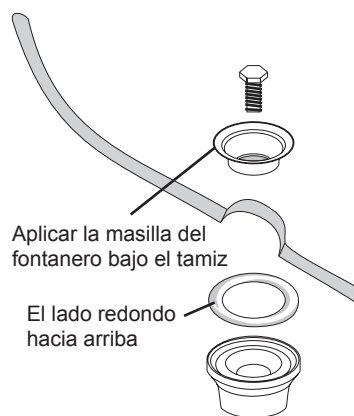

FIGURE 7. Asamblea de tamiz

Después de que el desagüe es totalmente instalado, prueba para el avenamiento apropiado. Si la unidad no drena correctamente, rectifique esta condición antes de seguir con la instalación. El Jacuzzi® no es responsable de gastos de nueva instalación o retiro.

NOTE: El sello hermético del desagüe es la responsabilidad del instalador. Un agujero en el desagüe es excluida del Jacuzzi® garantía para este producto.

Water Supply

Consult local authorities for plumbing code requirements in your area.

IMPORTANT: Proper installation of the fill spout plumbing and compliance with local codes are the responsibility of the installer. Jacuzzi® does not warranty connections of water supply fittings and piping, fill systems, or drain/overflow systems. Nor is Jacuzzi® responsible for damage to the bath that occurs during installation.

CAUTION: A nonflammable protective barrier must be placed between soldering work and the bath to prevent damage to the bath.

CLEANING AND MAINTENANCE

WARNING: Do not use corrosives as paint thinner or acetone to clean the bath or remove stains. Irreparable damage to the bath finish will occur.

Always clean your bath immediately after use. This makes it easier to clean and provides best results. Use a soft cotton cloth with a mild soap. Harsh or abrasive cleaners can harm the finish.

CAUTION: Use soap to clean the bath and never use a harsh or abrasive cleaner. Soap is effective to clean the bath and it does not harm the bath finish.

REPAIR THE FINISH

To repair a mild scratch to the bath finish, use the following methods to remedy it.

1. Polish the surface of the scratch with a metal or car polish to work up the bright surface.
2. Use a 1000 grit sand paper to polish the surface of the scratch. If necessary, repeat Step 1 above.

NOTE: For major scratches, please consult the Jacuzzi® Customer Service for a provider in your area.

AUTHORIZED SERVICE

If you need a referral for a service company near you, or need assistance with operation or maintenance related questions, please call our Service Support Department at 1-800-288-4002. Visit our web site at <http://www.jacuzzi.com/> for products and services.

To find service agent listings for:

Finish, Surface, or Shell-Related Repairs visit <http://jacuzzi.com/pdf/AFC.PDF>

Repair Parts or Accessories visit <http://jacuzzi.com/pdf/MPD.PDF>

When requesting service or technical assistance please have available both the model and serial number of your unit. This information can be obtained from the product registration card provided with your unit. If the card has been misplaced, this information can be obtained from the specification/serial number label on the unit itself (for location of specification/serial number label see below).

BATH PRODUCTS

For non-jetted baths, the label is located on the rear of the bath near the bottom-center of the tub.

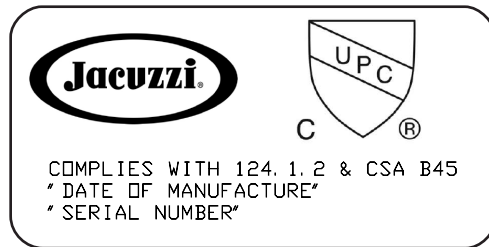

PRODUCT SPECIFICATIONS ARE SUBJECT TO CHANGE WITHOUT NOTICE

USE INSTALLATION INSTRUCTIONS SUPPLIED WITH PRODUCT

Jacuzzi® Whirlpool Bath has obtained applicable code (standards) listings generally available on a national basis for products of this type. It is the responsibility of the installer/owner to determine specific local code compliance prior to installation of the product. Jacuzzi Whirlpool Bath makes no representation or warranty regarding, and will not be responsible for any code compliance.

Jacuzzi® Whirlpool Bath

14525 Monte Vista Avenue
Chino, California 91710

Service Support: 1-800-288-4002

FONTANERÍA Y ABASTECIMIENTO DE AGUA

Una asamblea de desagüe/desbordamiento (vendido por separado) debe ser instalada en el baño, verificado contra agujeros, y conectado al sistema sanitario de la casa.

NOTE: el Jacuzzi® Whirlpool Bath recomienda por usar el Jacuzzi® Desagüe Rotatorio, PN 8730.

Al abrir el cartón, inspeccionar el contenido para descubrir daño. Verificar que el superficie del equipo está bien. En el juego Jacuzzi® Whirlpool Bath de desagüe/desbordamiento, notar que el reborde de desecho, tamiz, tapa para el desbordamiento,, y tornillos para la tapa, está empacado separadamente para proteger el superficie fino de todo el equipo.

Instalación del Desagüe

Las instrucciones de instalación proporcionadas abajo es para el Desagüe Rotatorio recomendado, PN 8730. Para la instalación de un desagüe alterno, refiérase a las instrucciones del fabricante.

1. Cortar el Sección A de la pipa hasta 7.5 pulgadas usando la Figura 4 como una guía. Medir desde el centro del desagüe hasta el fin de la pipa, Sección A.
2. Cortar el Sección B de la pipa hasta 14.50 pulgadas usando la Figura 4. Luego medir desde el control del abertura del desbordamiento hasta el fin de la pipa, Sección B.
3. Comprobar las dimensiones de A y B por el montaje-seco de la tina, antes de la instalación.
 - a. Cubrir una superficie nivel con un revestimiento protector suave.
 - b. Colocar la tina al revés en el revestimiento protector.
 - c. Reunir el desagüe atando Secciones A de tubo y B a la Tee, como ilustrado en la Figura 5.
 - d. Insertar las juntas de ambos codos de desagüe y desbordamiento, lado llano abajo.
 - e. Montar la tubería de desagüe en la tina y confirmar el adecuado.
 - f. Una vez que el adecuado es confirmado, apretar accesorios firmemente.

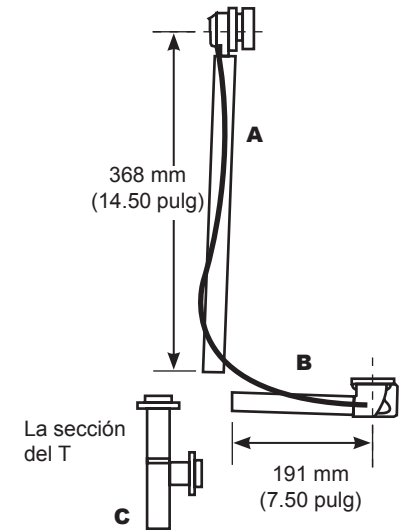

FIGURE 4. Asamblea de desagüe y desbordamiento

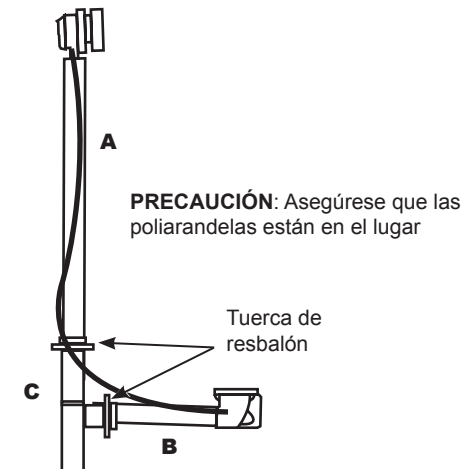

FIGURE 5. Sección de desagüe y desbordamiento reunida

INSTALLATION

El Baño Independiente Morphosis™ es mostrado en la Figura 1.

1. Para preparar el área para la instalación del baño independiente, asegúrese que el suelo en el cual el baño se sienta sea el nivel.
2. Colocar el baño en la posición deseada, estando seguro de alinear el agujero de desagüe sobre el P-trap.
3. Dibuje un contorno alrededor del exterior del baño con un lápiz, ver la Figura 2. Entonces quite el baño a un lugar seguro donde no será rasguñado o dañado.
4. Marcar una dimensión interior aproximadamente 10 mm dentro del contorno del baño, ver la Figura 2. Esta dimensión interior dirigirá la posición de cuatro bloques de madera que estabilizan el baño.

PRECAUCIÓN: Bajo el baño hay dos carriles que atraviesan la anchura del baño. Marcar las posiciones de estos dos carriles en el suelo con el lápiz.

5. Atar los cuatro bloques de madera (de 2 por 4 pulgadas, en 10 pulgadas de longitud) al suelo, usando dos tornillos cada bloque. Coloque los bloques como se muestra en la Figura 3. No colocar los dos bloques del medio donde están localizados los carriles abajo del baño.

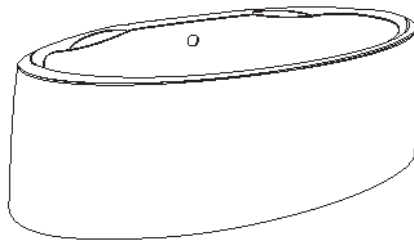

Figure 1. Bañera Independiente Morphosis™

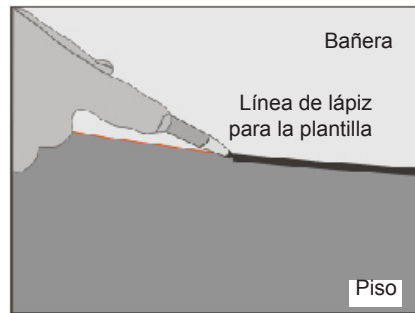

Figure 2. Contorno del baño

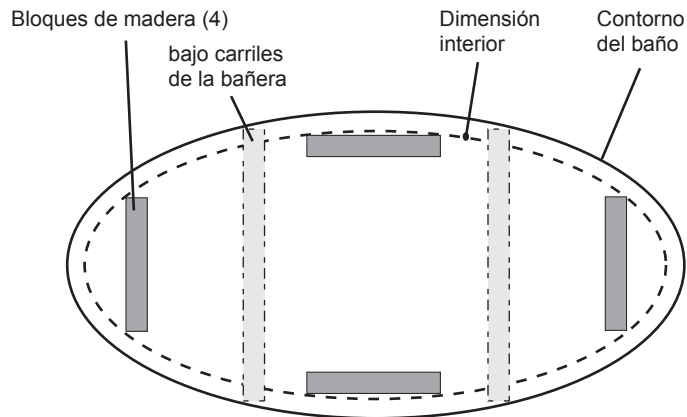

Figure 3. Colocación de los bloques de madera

Limited Lifetime Warranty on Jacuzzi® Baths for the Comfort, Comfort Plus, Pure Air®, Luxury, Salon™ Spa, and Pure Air® II Collections

WARRANTY COVERAGE

Jacuzzi® Whirlpool Bath (the "Company") offers the following expressed limited lifetime warranty to the original purchaser of any Jacuzzi® Whirlpool Bath products provided in the Company's Comfort, Comfort Plus, Pure Air®, Pure Air® II, and Luxury™ collections ("Bath") who purchases the Bath for personal or single family residential use ("User"): The Company will repair or replace, at its sole option, the Bath or its equipment in accordance with the following terms and conditions. This warranty does not apply to non-branded Bath products manufactured by the Company.

LIFETIME WARRANTY ON BATHS

The Company extends to the User of the Bath a non-transferable limited lifetime warranty that the shell will maintain its structural integrity and configuration and be free of water loss due to a defect in the tub shell. This warranty covers only the tub shell and the manufacturer installed pump, jets, controls, and blower against defects in material or workmanship. This warranty does not apply to any display models or to any options or accessories which are covered under our limited ninety (90) day warranty set forth below. Warranty coverage begins on the date the unit was originally purchased by the User and upon receipt by the Company of a completely filled out Warranty Registration Card as described below.

2 YEAR LABOR WARRANTY FOR ALL FACTORY INSTALLED COMPONENTS

Our limited labor warranty is for a period of two (2) years from the date the unit was originally purchased by the User, but not more than Three (3) Years from date of manufacture. All factory installed components (e.g., pump, motor, blower, and plumbing) are covered under our labor warranty against failure due to defects in materials and workmanship.

NINETY DAY (PARTS ONLY) LIMITED WARRANTY ON OPTIONS AND ACCESSORIES

Our limited warranty on options and accessories is for ninety (90) days for parts only. Our warranty covers options and accessories manufactured (e.g., fill spout kits, trim kits, skirts, video monitors, plasma television screens, CD and MP3 players and other music and video devices and optional heaters) against defects in material or workmanship. Warranty coverage begins on the date the option or accessory was originally purchased by the User. These items may be covered by a manufacturer's warranty which may have a longer duration than this limited warranty. Please confirm with the manufacturer the duration of the appropriate warranty for Options and Accessories.

WARRANTY LIMITATIONS

Our limited warranty does not cover defects, damage, or failure caused by the common carrier, installer, user, or other persons, pets, or rodents, or resulting from, without limitation, any of the following: careless handling (lifting unit by plumbing, abrading finish, etc.) including its own negligence; modification of any type for any reason (including modification to meet local codes); improper installation (including installation not in accordance with instructions and specifications provided with the unit); connections supplied by the installer of the equipment; improper voltage supply or unauthorized electrical modification; misuse; incorrect operation, or lack of proper routine maintenance; operation of the unit without specified minimum amount of water or at inappropriate water temperature; use of abrasive or improper cleaners; or acts of God, such as lightning, floods, earthquakes, etc.

In addition, THE COMPANY WILL NOT BE RESPONSIBLE FOR INCIDENTAL OR CONSEQUENTIAL DAMAGES or losses arising from any cause (e.g., water damage to carpet, ceiling, tiles, marble, loss of use, etc.) including its own negligence; damages to, respecting, or resulting from: plated parts when pool and/or spa chemicals are used in the unit or hard water conditions; optional bath equipment not manufactured by the Company but supplied by Dealer, installer or the Company; the unit's prior usage as an operational display; or defects that should have been discovered before installation.

This limited warranty does not include: labor, transportation, or other costs incurred in the removal and/or reinstallation of the original unit and/or installation of a replacement unit; any costs relating to obtaining access for repair; or loss of use damage, including loss of sales, profit or business advantage of any kind under any circumstances. Bath units are excluded from any warranty coverage if any addition, deletion, or modification of any kind whatsoever has been made to the unit (or to any component). Warranty coverage is provided in the United States of America and Canada only.

EXCLUSION OF IMPLIED WARRANTIES

IMPLIED WARRANTIES OF MERCHANTABILITY AND FITNESS FOR A PARTICULAR PURPOSE ARE DISCLAIMED ALTOGETHER OR TO THE FULLEST EXTENT ALLOWED BY LAW.

NOTICE: This warranty gives you specific legal rights, and you may also have other rights which vary from state to state. There are no warranties applicable to Jacuzzi® Whirlpool Bath products except as expressly stated herein or as implied by applicable state and federal laws. The Company will not be responsible for any statements or representations made in any form that go beyond, are broader than or are inconsistent with any authorized literature or specifications furnished by the Company. Some states do not allow limitations on how long an implied warranty lasts, or the exclusion or limitation of incidental or consequential damages, so the above limitations and exclusions may not apply to you.

RETURN OF WARRANTY CARD

The attached Warranty Registration Card MUST be filled out by the purchaser within thirty (30) days from purchase and received by Jacuzzi® Whirlpool Bath in order for this warranty to become effective.

RESPONSIBILITIES OF OTHERS

Inspecting the unit prior to installation is the responsibility of the installer or building contractor who acts on behalf of the User. They are responsible for ensuring the unit is free of defect or damage. Notices are placed on and in the unit and on the shipping carton advising the installer of this responsibility. In the event of a problem, the unit must not be installed. The Company is not responsible for failures or damage that could have been discovered, repaired, or avoided by proper inspection and testing (including proper water testing) prior to installation.

Damage occurring in transit is the responsibility of the carrier. The User or installer MUST open the crate and inspect the unit for damage when it is delivered. If damage is discovered, it must be reported immediately to the seller and the carrier in writing, and an inspection requested. Failure of the carrier to respond should be reported to the seller and the carrier. Your freight claims should be filed promptly thereafter.

It is the responsibility of the installer, building contractor, or User to provide access for service. The Company is not responsible for any costs relating to obtaining access for repair. The User shall bear such costs and, if appropriate, must seek recovery from the installer.

Damage occurring to the unit during installation is the responsibility of the installer and/or building contractor and damage occurring thereafter is the responsibility of the user.

Failure of any optional equipment is the sole responsibility of the equipment manufacturer except as provided above and shall not extend to or apply to any replacement parts for the Options and Accessories. Any replacement parts shall be covered by the original equipment manufacturer.

The Distributor or Dealer is responsible for knowing local code requirements and notifying the installing contractor and/or User of these requirements at the time of purchase. The Company is not responsible for costs to modify any product to obtain any code approval, such as city, county, or state building codes in U.S.A. or municipal or provincial codes in Canada.

WARRANTY SERVICE

For the customer's benefit, the Company maintains a list of independent service personnel to perform required warranty service repairs. Such firms are not agents or representatives of the Company and cannot bind the Company by words or conduct.

The Company will provide the warranty service described above when the following conditions have been met: the failure is of the nature or type covered by the warranty; the User has informed an Authorized Jacuzzi® Whirlpool Bath Service Agent or Warranty Service Department Representative of the nature of the problem during the warranty period; conclusive evidence (e.g., proof of purchase or installation) is provided to the foregoing by the user proving that the failure occurred or was discovered within the warranty period; an authorized independent service person or Company representative has been permitted to inspect the unit during regular business hours within a reasonable time after the problem was reported by the User.

In order to obtain warranty service, contact the nearest Jacuzzi® Whirlpool Bath Authorized Service Agent (http://www.jacuzzi.com/trade/bath_product_support/repairs/) for listing. Describe the problem and the Authorized Service Agent will inspect the unit and provide the required warranty service. If you are unable to contact a Jacuzzi® Whirlpool Bath Authorized Service Agent, call or write:

Jacuzzi® Whirlpool Bath
Warranty Service Department
14525 Monte Vista Avenue
Chino, California 91710
Call: 1-(800) 288-4002

To obtain warranty replacement for factory-installed components for Company supplied options and accessories manufactured and supplied by the Company, call or write the above. Provide a description of the problem and proof of purchase. You will be instructed how to obtain replacements and where to return, at your expense, the failed component(s), option(s), or accessory(ies).

All replacement parts, equipment, and repairs shall assume the remaining warranty period of the part(s) replaced. The Company's warranty obligation shall be discharged upon tender of replacement or repair. The customer's refusal to accept the tender terminates the Company's warranty obligation.

To register your product, please go to our web site, jacuzzi.com. Click on Bath and Showers, then select ONLINE WARRANTY REGISTRATION at the top of the page. You will then be prompted to enter your product Serial Number, followed by your warranty registration information.

INFORMACIÓN GENERAL

Favor de leer este manual con cuidado antes de la instalación e instalar el baño en consecuencia. El Jacuzzi no es responsable de ningún daño debido a la instalación impropia o una instalación que no es de acuerdo con los códigos locales de construcción y fontanería. El Jacuzzi Whirlpool Bath recomienda por tener un fontanero certificado para instalar su baño.

PRECAUCIÓN: no coloque bombillas u otros instrumentos de temperaturas altos, u otras superficies de altas temperaturas en el baño. Además, no use detergentes ásperos o encargados de limpieza en el baño, cuando esto puede dañar el superficie fino. Para detalles, ver Limpieza y Mantenimiento del Baño al final de la sección de Instalación de este manual.

PREASAMBLEA

Las secciones Preasamblea y Prueba de Agujero Inicial dan la orden recomendada de pasos para recibir el baño de Jacuzzi. Es la preparació para la instalación del baño en su posición permanente.

Preparar un lugar donde usted puede llenar el baño con agua y luego drenar el agua. Una calzada o el patio es un lugar conveniente. Al quitar el baño de su cartón de embarque, guardarlo en un revestimiento protector, o sobre el mismo cartón de embarque, para protegerlo de abrasión.

INSPECCIÓN INICIAL

Asegúrese que ningún daño ha ocurrido a su baño durante el envío. Si marco exterior de la ventana de inspección cualquier daño o defecto, no instale el baño. El daño o los defectos del baño reclamados después de de comenzar la instalación es excluida de la garantía.

IMPORTANTE: El Jacuzzi Whirlpool Bath no es responsable de ningún defecto o daño que podría haber sido descubierto, reparado, o prevenido por seguir este procedimiento.

Especificaciones

MODELO	MEDIDAS	DESAGÜE/ REBOSADERO	CARGA TOTAL SOBRE EL PISO	CAPACIDAD*	PESO	FALDÓN Y MONTAJE
Morphosis™ soaker	1900 mm (74.80") L 950 mm (37.41") W 589 mm (23.20") H	356 mm (14") A 327 mm (12-7/8") B	401 kg (890 lb)/ 225 kg/m ² (46 lb/ft ²)	231 litros (61 gal)	60 kg (132 lb)	No disponible

*Galones dados en galones Americanos

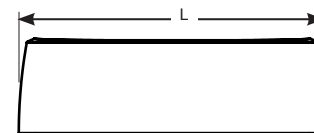

VISTA LATERAL

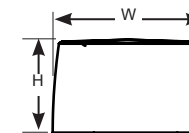

VISTA POSTERIOR

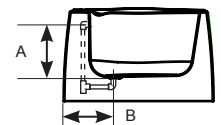

DESAGUE/REBOSADERO

CONTENIDO

Instrucciones de Seguridad	31
General Information	33
Preasamblea	33
Inspección Inicial	33
Especificaciones	33
Instalación	34
Fontanería y Abastecimiento de Agua	35
Instalación del Desagüe	35
Abastecimiento de Agua	37
Limpieza y Mantenimiento	37
Repare el Fin	37
Servicio Autorizado	38
Garantiza	

NOTA: Este producto debe ser instalado por profesionales. Es necesario contar con conocimientos técnicos de construcción, instalaciones eléctricas y plomería de acuerdo con las normas para lograr una instalación adecuada y la satisfacción del usuario. Recomendamos que la instalación de todos los productos Jacuzzi® Whirlpool Bath estén a cargo de un contratista certificado. Nuestra garantía no cubre problemas relacionados con instalaciones inadecuadas.

LAS ESPECIFICACIONES DE LOS PRODUCTOS ESTÁN SUJETAS A CAMBIOS SIN AVISO.

UTILICE LAS INSTRUCCIONES DE INSTALACIÓN ENTREGADAS CON EL PRODUCTO.

La empresa ha obtenido los listados de los códigos aplicables (normas) que suelen estar disponibles a nivel nacional para productos de este tipo. Es responsabilidad del instalador o propietario determinar el cumplimiento de las normas locales específicas antes de instalar el producto. La empresa no realiza manifestaciones ni ofrece garantías con respecto al cumplimiento de ninguna norma, ni será responsable de dicho cumplimiento.

Warranty Registration Card



This card must be filled out and returned to the address printed on the other side within thirty (30) days from date of purchase in order for this warranty to be come effective.

Purchaser's Name _____
 Purchaser's Address _____
 City _____ State _____ Zip _____
 Date of Purchase _____
 Model Name _____
 Serial Number _____
 Dealer's Name _____
 Dealer's Address _____

- How did you first hear about this Jacuzzi product?
 Article in Magazine/Newspaper Advertisement Yellow Pages
 Visited Dealer/Plumbing Supplier Builder/Plumber/Remodeler
 Visited Retailer/Home Center Store Decorator/Architect
 Word of Mouth (Friend/Relative/Acquaintance) Other (Specify) _____
- Who first gave you specific information about this product (specifications, prices, etc.)?
 Dealer/Plumbing Supplier Builder Remodeler
 Plumbing Contractor Retailer/Home Center Store
 Decorator/Architect Already Installed
- What was the main reason for purchase?
 Warranty Service Styling Product Features Home Resale
 Brand Name Price Hydrotherapy Other _____
- Who finally decided which product you would buy?
 Self Spouse Self and Spouse Together
 Other Family Member Designer/Architect
 Builder/Plumber/Remodeler Already Installed
- Who installed it?
 Already installed/New Home Contractor/Plumber when remodeling
 Self/Spouse when remodeling Other (Specify) _____
- What is the current market value of this property?
 Please estimate \$ _____
- What is the age of the head of the household? _____ years
- What other manufacturers did you consider?
 Ateria Company Lasco Price Pfister Aqua Glass
 American Standard Kohler Sterling Other (Specify)
- How long did you shop before purchasing unit?
 1 day 2 to 7 days 1 to 2 weeks
 2 to 4 weeks 1 to 2 months 2 to 6 months
 6 to 12 months 1 to 2 years 2 years +
- Approximately how long have you lived in this home? _____
- Please indicate, approximately, the total annual income of your household.
 Up to \$24,999 \$25,000 to \$29,999 \$30,000 to \$39,999
 \$40,000 to \$49,999 \$50,000 to \$74,999 \$75,000 to \$99,999
 \$100,000 to \$149,999 \$150,000 and above
- Was your purchase process?
 Very easy Easy Difficult Very Difficult

Ninety-day Parts Only Limited
 Warranty on Accessories

Jacuzzi® Whirlpool Bath
14525 Monte Vista Avenue
Chino, California 91710



INSTRUCCIONES DE SEGURIDAD

Para evitar el riesgo de la herida personal usando el Baño Independiente Morphosis™, las precauciones básicas siguientes siempre deberían ser tomadas. Estas precauciones no cubrirán cada condición posible o existente que puede ocurrir. Lea y siga todas las instrucciones presentadas en este manual instalando, manteniendo, y haciendo funcionar el baño.

SALUD Y SEGURIDAD

ADVERTENCIA: Para evitar lesiones, tenga cuidado al entrar y salir de la tina de hidromasaje.

PELIGRO: Para reducir el riesgo de peligro, no permite que niños utilicen esta unidad a menos que ellos sean supervisados de cerca siempre. 

PELIGRO: Solo los adultos sanos deberían usar el baño cuando la temperatura del agua está entre 100 y 104°F (38 a 40°C). Cualquier temperatura debajo de 100° F es considerada más seguro para la duración más larga (excediendo 10 a 15 minutos) para chiquitos. La temperatura de agua en un baño nunca debería exceder 104° F (40° C).

PELIGRO: la temperatura de agua excesiva tiene un potencial alto para causar el daño fetal durante los primeros meses de embarazo. Embarazado o mujeres posiblemente embarazadas debería limitar temperaturas del baño con 100° F (38° C).

PELIGRO: El uso de este baño puede causar sueño y cambios de prisa y presión del corazón. Las personas que sufren de la obesidad, quiénes tienen una historia médica de enfermedad cardíaca, bajo o hipertensión, problemas circulatorios, o diabetes deberían consultar a un médico antes de la utilización. Las personas que usan medicaciones deberían consultar a un médico antes de usar este baño.

PELIGRO: el uso de alcohol, medicinas, o medicaciones antes o durante el baño puede conducir a la inconsciencia y la posibilidad de ahogamiento.

INSTRUCCIONES DE INSTALACIÓN

NOTA: Prepare los instrumentos necesarios antes de comenzar la instalación. No coloque o almacene artículos o materiales en la tina del baño durante la instalación porque se puede causar daño al superficie fino del baño.

ADVERTENCIA: El Jacuzzi Whirlpool Bath recomienda por tener un técnico de fontanería certificado para instalar el baño.

ADVERTENCIA: Para asegurar que ningún daño ha ocurrido a su baño durante el embarque, es importante comprobar su baño antes de la instalación en su casa.

ADVERTENCIA: Mueva su nuevo baño a una posición que no será dañada por el partido de desempate de echar agua. Una calzada o el patio son convenientes para probar su baño.

EQUIPO GENERAL

ADVERTENCIA: Utiliza esta unidad solo para su uso destinado descrito como en este manual. No utilice las fijaciones no recomendado por los fabricantes.

PELIGRO: no intente enchufarse o desenchufar los dispositivos eléctricos mientras en o cerca de un baño lleno. Nunca use o maneje dispositivos eléctricos mientras en o cerca de un baño lleno.

ADVERTENCIA: Nunca deje caer o mete cualquier objetivo en alguna apertura.



Bain C'est Insolément Morphosis™

INSTRUCTIONS D'INSTALLATION ET DE FONCTIONNEMENT

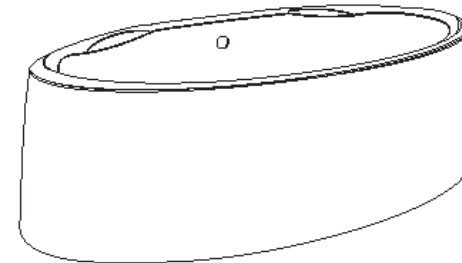

Conserver ces Instructions pour une Utilisation Ulérieure

Complet et envoient la carte la Carte d'enregistrement de produit fournie avec votre bain. Écrivez et sauvez le numéro de modèle et de série de votre bain ci-dessous.

À Remplir par le Propriétaire

Date d'achat _____

Lieu d'achat _____

Installé par _____

Numéro de série _____

Modèle _____

Installateur: Manuel destiné au propriétaire.

Propriétaire: Lisez ce manuel et conservez-le pour référence future.

Trouvez aussi le manuel en ligne Internet à jacuzzi.com



Bañera Independiente Morphosis™

INSTRUCCIONES DE INSTALACIÓN Y OPERACIÓN

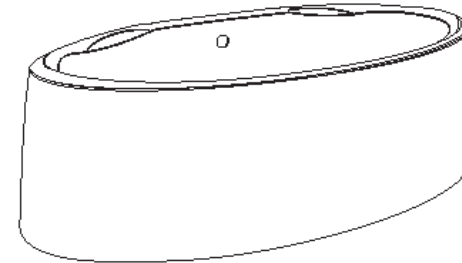

Conserva estas instrucciones para uso futuro.

Completar y mandar por correo la Tarjeta de Registro para la Garantía.
Anotar y guardar el número de serie y el número de modelo de la unidad.

Registro del Propietario

Fecha de compra _____

Comprado a _____

Instalado por _____

Número de serie _____

Número de modelo _____

Instalador: Deje este manual al propietario.

Propietario: Lea este manual y guárdelo para referencia en el futuro.

También encuentre el manual en línea Internet en Jacuzzi.com

Jacuzzi® Whirlpool Bath
14525 Monte Vista Avenue
Chino, California 91710



INSTRUCTIONS DE SÉCURITÉ

Pour éviter le risque de blessure personnelle en utilisant le bain c'est isolément Morphosis™ Freestanding, les précautions fondamentales suivantes devraient toujours être prises. Ces instructions ne sont pas signifiées pour couvrir chaque condition possible ou existante qui peut se produire. Lisez et suivez toutes les instructions présentées dans ce manuel en installant, en maintenant et en faisant marcher le bain.

SANTÉ ET SÉCURITÉ

Avertissement: Pour éviter les blessures, faire preuve de prudence pour entrer et sortir de la baignoire à hydromassage.

DANGER: Pour réduire les risques de blessures, ne pas laisser les enfants utiliser cette unité sauf en cas de surveillance étroite par un adulte.



DANGER: Les adultes Seulement en bonne santé devraient utiliser le bain quand la température d'eau entre 100° F et 104° F (38° à 40° C). N'importe quelle température au-dessous de 100 ° F est considérée le coffre-fort pour la plus longue durée (excédant 10 à 15 minutes) de pour les petits enfants. La température d'eau dans un bain ne devrait jamais excéder 104° F (40° C).

DANGER: La température excessive d'eau a un haut potentiel pour provoquer le dommage foetal pendant les mois premiers de grossesse. Enceinte ou les femmes peut-être enceintes devrait limiter des températures de bain à 100° F (38° C).

DANGER: L'Utilisation de ce bain peut provoquer l'assoupissement et les changements dans le taux du cœur et la tension. Les personnes souffrant de la corpulence, qui ont une histoire médicale de maladie du cœur, bas ou hypertension, problèmes de la circulation, ou diabète devraient consulter un docteur avant l'utilisation. Les personnes utilisant des médicaments devraient consulter un docteur avant le fait d'utiliser ce bain.

DANGER: L'utilisation d'alcool, médicaments, ou médicaments auparavant ou pendant les bains de mer peut causer l'inconscience et la possibilité de se noyer.

INSTRUCTIONS D'INSTALLATION

REMARQUE: Préparez des instruments nécessaires avant le fait de commencer l'installation. Ne placez pas ou conservez des articles ou un matériel dans la cuve du bain pendant l'installation comme vous pouvez nuire à la fin.

MISE EN GARDE: Jacuzzi® Whirlpool Bath recommande d'avoir un technicien de plomberie diplômé installent votre bain.

MISE EN GARDE: Pour garantir qu'aucun dommage ne s'est produit à votre bain pendant l'expédition, il est important de vérifier votre bain avant l'installation dans votre maison.

MISE EN GARDE: Déplacez votre nouveau bain à un endroit qui ne sera pas nui par le ruissellement d'eau. Une allée ou une terrasse sont convenables pour évaluer votre bain.

GÉNÉRAL EQUIPMENT

MISE EN GARDE: Utiliser cette unité uniquement conformément à l'usage prévu tel qu'indiqué dans ce manuel. Ne pas utiliser d'accessoires non recommandés par les fabricants.

DANGER: N'essayez pas de brancher ou débrancher les artifices électriques pendant que dans ou près d'un bain rempli. N'utilisez jamais ou manipulez des artifices électriques pendant que dans ou près d'un bain rempli.

AVERTISSEMENT: Ne jamais faire tomber ou insérer un objet dans une ouverture.

TABLE DES MATIÈRES

Instructions de Sécurité	17
Général Information	19
Préassemblage	19
Inspection Initiale	19
Spécifications	19
Installation	20
Plomberie et l'Approvisionnement en Eau	21
Installation de Canalisation	21
Approvisionnement en Eau	23
Nettoyage et Maintenance	23
Réparez le Polissent	23
Entretien et Réparations par des Techniciens Agréés	24
Garantie	

REMARQUE: Ceci est un produit de classe professionnelle. Une connaissance des techniques de construction, de la plomberie et de l'installation électrique conformément aux codes en vigueur est requise pour une installation adéquate et la satisfaction de l'utilisateur. Il est recommandé de faire effectuer l'installation de tous les produits Jacuzzi® Whirlpool Bath par un entrepreneur licencié. Notre garantie ne couvre pas les problèmes liés à une installation incorrecte.

LES SPÉCIFICATIONS DU PRODUIT SONT SUJETTES À MODIFICATION SANS PRÉAVIS.

UTILISER LES INSTRUCTIONS D'INSTALLATION FOURNIES AVEC LE PRODUIT.

La société a obtenu l'homologation aux codes (normes) en vigueur généralement applicables aux produits de ce type à une échelle nationale. Il relève de la responsabilité de l'installateur/du propriétaire de déterminer la conformité aux codes locaux spécifiques avant l'installation du produit. La société ne fait aucune représentation ou garantie concernant toute conformité aux codes et ne peut également pas en être tenue responsable.

Carte D'enregistrement de Garantie



Il faut remplir cette carte et la retourner à l'adresse imprimée au verso dans les trente (30) jours qui suivent la date d'achat pour que cette garantie prenne effet.

Nom de l'acheteur _____
 Adresse de l'acheteur _____
 Ville _____ État _____ Code postal _____
 Date d'achat _____
 Nom du modèle _____
 Numéro de série _____
 Nom du vendeur _____
 Adresse du vendeur _____

- Comment avez-vous d'abord entendu de ce produit Jacuzzi?
 Article dans un Magazine/Journal Publicité Pages jaunes
 Visite au Détaillant/Fournisseur d'plomberie Constructeur/Plombier/Remodeleur
 Visite Détaillant/Centre d'équipement ménager Décorateur/Architecte
 Bouche à oreille... Ami/Parent/Connaissance Autre (Décrire s.v.p.) _____
- Qui vous a donné des renseignements sur ce produit (les spécifications, les prix, etc.) ?
 Détaillant/Fournisseur d'articles de plomberie Constructeur Remodeleur
 Entreprise de plomberie Détaillant/Centre d'équipement ménager
 Décorateur/Architecte Déjà installé
- Quelle est la raison principale de votre achat?
 Service garantie Style Caractéristiques l'appareil Vente de la maison
 Marque Prix \$ _____ Hydrothérapie Autre (Décrire s.v.p.) _____
- Qui a décidé quel produit acheter?
 Moi-même Conjoint Épouse et moi-même ensemble
 Autre membre de la famille Designer/Architecte
 Constructeur/Plombier/Remodeleur Déjà installé
- Qui a installé?
 Déjà installé/nouvelle maison Entrepreneur/Plombier pendant le remodelage
 Moi-même/Épouse pendant le remodelage Autre (Décrire s.v.p.) _____
- Quelle est la valeur actuelle de cette propriété?
 Estimation s.v.p. \$ _____
- Quel est l'âge du chef de famille? ____ ans
- Quels autres fabricants ont été considérés?
 Asteria Company Lasco Price Pfister Aqua Glass
 American Standard Kohler Sterling Autre (Décrire s.v.p.) _____
- Pendant combien de temps avez-vous cherché avant d'acheter l'appareil?
 1 jour 2 à 7 jours 1 à 2 semaines
 2 à 4 semaines 1 à 2 mois 2 à 6 mois
 6 mois à 1 an 1 à 2 ans 2 ans +
- Pendant combien de temps environ avez-vous habité dans cette maison? _____
- Veillez indiquer le revenu annuel total approximatif de votre famille.
 Jusqu'à 24.999 \$ 25.000 \$ à 29.999 \$ 30.000 \$ à 39.999 \$
 40.000 \$ à 49.999 \$ 50.000 \$ à 74.999 \$ 75.000 \$ à 99.999 \$
 100.000 \$ à 140.000 \$ 150.000 \$ et plus
- Est-ce que l'achat a été?
 Très facile Facile Difficile Très difficile

Garantie Limitée de 90 Jours (Pièces Uniquement) sur les Accessoires

RENOI DE LA FICHE DE GARANTIE

La fiche de garantie jointe DOIT être remplie par l'acheteur dans les trente (30) jours suivants l'achat et reçue par Jacuzzi Whirlpool Bath afin que cette garantie puisse entrer en vigueur.

RESPONSABILITÉS DES TIERS

L'inspection de l'unité préalable à l'installation relève de la responsabilité de l'installateur ou de l'entrepreneur en bâtiments agissant pour le compte de l'Utilisateur. Ceux-ci sont responsables d'assurer que l'unité est exempte de défauts ou de dommages. Des avis sont placés sur et dans l'unité, et sur le carton d'expédition, alertant l'installateur de cette responsabilité. En cas de problème, l'unité ne doit pas être installée. La Société n'est pas responsable des pannes et des dommages qui auraient pu être découverts, réparés ou évités par une inspection et des tests adéquats (y compris les tests d'eau adéquats) avant l'installation.

Les dommages ayant lieu durant le transit relèvent de la responsabilité du transporteur. L'Utilisateur ou l'installateur DOIVENT ouvrir l'emballage et inspecter l'unité pour vérifier l'absence de dommages lors de la livraison. Si des dommages sont notés, ceux-ci doivent être immédiatement reportés au vendeur et au transporteur par écrit, et une inspection doit être demandée. L'absence de réponse du transporteur doit être reportée au vendeur et au transporteur. Les réclamations doivent être soumises au plus tôt.

L'accès pour les réparations relève de la responsabilité de l'installateur, de l'entrepreneur en bâtiments ou de l'Utilisateur. La Société n'est pas responsable des coûts liés à l'obtention de l'accès pour les réparations. L'Utilisateur est responsable de ces frais, et, le cas échéant, doit en demander le remboursement auprès de l'installateur.

Les dommages à l'unité ayant lieu durant l'installation relèvent de la responsabilité de l'installateur et/ou de l'entrepreneur en bâtiments, et les dommages ayant lieu ultérieurement relèvent de la responsabilité de l'Utilisateur.

Les pannes de tout équipement en option relèvent de la responsabilité exclusive du fabricant de l'équipement, sauf dans les cas ci-dessus, et ne s'étendent pas, ni ne s'appliquent, aux pièces de rechange des options et des accessoires. Toute pièce de rechange est couverte par le fabricant de l'équipement d'origine.

Le distributeur ou le revendeur est responsable de l'application des codes locaux et doit en avertir l'entrepreneur responsable de l'installation et/ou l'utilisateur lors de l'achat. La Société n'est pas responsable des frais de modification du produit en vue d'obtenir la conformité aux codes, tels que les codes locaux (villes, comtés et États) pour les États-Unis et les codes municipaux ou provinciaux au Canada.

ENTRETIEN ET RÉPARATIONS DANS LE CADRE DE LA GARANTIE

Pour le bénéfice du client, la société offre une liste de personnel d'entretien indépendant pour effectuer les entretiens et les réparations requis dans le cadre de la garantie. De telles sociétés ne sont pas des agents ou des représentants de la Société et ne peuvent pas lier la société en termes ou en conduite.

La Société fournira l'entretien ou les réparations sous garantie décrits ci-dessus lorsque les conditions suivantes sont réunies: la panne est de nature ou de type couvert par la garantie; l'Utilisateur a informé l'agent du département d'entretien et de réparation autorisé de Jacuzzi Whirlpool Bath ou le représentant du département d'entretien et de réparation sous garantie de la nature du problème dans la période de garantie; une preuve concluante (par exemple, preuve d'achat ou d'installation) est fournie aux parties indiquées précédemment par l'Utilisateur prouvant que la panne a eu lieu ou a été découverte dans la période de garantie; une personne du département de l'entretien et des réparations indépendante et autorisée ou un représentant de la société a obtenu la permission d'inspecter l'unité durant les heures ouvrables et dans un délai raisonnable après que le problème a été reporté par l'Utilisateur.

Pour obtenir l'entretien ou les réparations sous garantie, contacter l'agent de l'entretien et des réparations autorisé de Jacuzzi Whirlpool Bath le plus proche (http://www.jacuzzi.com/trade/bath_product_support/repairs/). Donner une description du problème, l'agent de l'entretien et des réparations autorisé inspectera l'unité et fournira l'entretien ou les réparations sous garantie requis.

En cas d'incapacité à contacter un agent de l'entretien et des réparations de Jacuzzi Whirlpool Bath, veuillez appeler le numéro ou écrire à l'adresse:

Jacuzzi Whirlpool Bath

Warranty Service Department
14525 Monte Vista Avenue,
Chino, California 91710

Téléphone: 1-(800) 288-4002

Pour obtenir le remplacement sous garantie des composants installés en usine pour les options et accessoires fournis et fabriqués par la société, veuillez écrire à l'adresse ou appeler le numéro ci-dessus. Veuillez fournir une description du problème et une preuve d'achat. Vous obtiendrez les instructions sur l'obtention des pièces de rechange et comment renvoyer, à vos frais, le ou les composants, options ou accessoires défectueux.

Toutes les pièces de rechange, l'équipement et les réparations bénéficient de la période de garantie restante des pièces remplacées. L'obligation de garantie de la société sera acquittée après l'offre de remplacement ou de réparation. Le refus du client d'accepter l'offre met fin à l'obligation de garantie de la société.

Pour enregistrer votre produit, allez s'il vous plaît à notre site internet, jacuzzi.com. Cliquez sur le Bain et les Douches, choisissez ensuite l'ENREGISTREMENT EN LIGNE DE GARANTIE au sommet de la page. Vous serez alors incités à entrer dans votre numéro de série de produit, suivi par vos renseignements d'enregistrement de garantie.

GÉNÉRAL INFORMATION

Lisez s'il vous plaît ce manuel soigneusement avant l'installation et installez le bain en conséquence. Le jacuzzi n'est pas responsable d'aucun dommage en raison de l'installation impropre ou d'une installation qui n'est pas conformément à votre bâtiment local et codes de plomberie. Le Bain de Tourbillon de Jacuzzi recommande d'avoir un plombier agréé ou diplômé installer votre bain.

PRUDENCE: Ne placez pas d'ampoules ou d'autres hauts instruments de température ou de marchandises, ou d'autres surfaces de-température-hautes dans le bain. En plus, n'utilisez pas de détergers durs ou d'appareils de nettoyage sur le bain, comme il peut nuire à la fin. Pour les détails, voir le Nettoyage et le Maintien du Bain à la fin de la section D'installation de ce manuel.

PRÉASSEMBLAGE

Le Préassemblage et l'Épreuve de Fuite Initiale donnent l'ordre recommandé de pas pour recevoir le bain de Jacuzzi et le préparer à l'installation dans son endroit permanent.

Préparez un endroit où vous pouvez remplir le bain de l'eau et égoutter ensuite le ruissellement. Une allée ou une terrasse sont un endroit convenable. Sur le fait d'enlever le bain de son carton maritime, le jeu cela sur une couverture protectrice, ou sur le carton maritime, pour le protéger de l'abrasion.

INSPECTION INITIALE

Assurez-vous qu'aucun dommage ne s'est produit à votre bain pendant le chargement. Si l'inspection révèle n'importe quel dommage ou défaut, n'installez pas le bain. Le dommage ou les défauts réclamés après le bain ont commencé l'assemblage est exclu de la garantie.

IMPORTANT: Jacuzzi Whirlpool Bath n'est pas responsable d'aucun défaut ou de dommage qui pourrait avoir été découvert, réparé, ou prévenu par suivant de cette procédure.

Specifications

MODÈLE	DIMENSIONS	VIDANGE/ TROP-PLEIN	POIDS TOTAL/ CHARGE AU SOL	CONTENANCE MOYENNE	POIDS DU PRODUIT	JUPE ET MONTANTS
Morphosis™ soaker	1900 mm (74.80") L 950 mm (37.41") I 589 mm (23.20") h	356 mm (14") A 327 mm (12-7/8") B	401 kg (890 lb)/ 225 kg/m ² (46 lb/ft ²)	231 litres (61 gal)	60 kg (132 lb)	Non disponible
*Les gallons sont donnés dans les gallons américains						

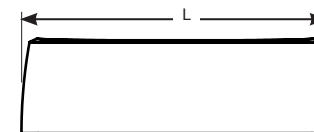

VUE LATÉRALE

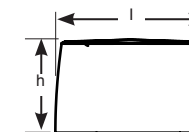

VUE D'EXTRÉMITÉ

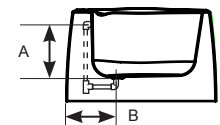

VIDANGE/TROP-POLEIN

INSTALLATION

Le bain c'est isolément Morphosis™ Freestanding est montré dans le Chiffre 1.

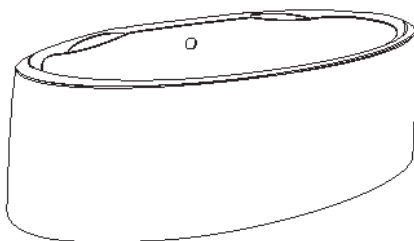

Figure 1. Bain C'est Isolément Morphosis™

1. Pour préparer la région à l'installation du bain c'est isolément, assurez-vous que l'étage sur lequel le bain s'assoit est le niveau.
2. Placer le bain dans l'endroit désiré, étant certain de mettre en ligne la canalisation ajourne le P-trap.
3. Faites une ligne autour du périmètre du bain avec un crayon, voir le Chiffre 2. Enlevez alors le bain à un endroit sûr où il ne sera pas supprimé ou nu.
4. Marquer une dimension intérieure environ 10 millimètres à l'intérieur du contour du bain, voir le Chiffre 2. Cette dimension intérieure guidera la position de quatre blocs stabilizing de bois.

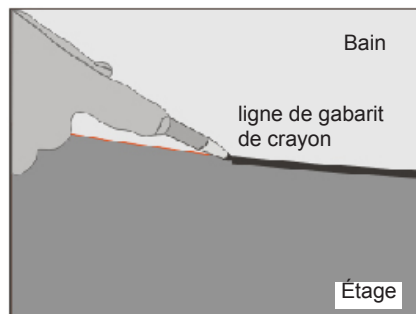

Figure 2. Contour du bain

MISE EN GARDE: Sous le bain il y a deux rails qui s'étendent sur la largeur du bain. Marquez les endroits de ces deux rails à l'étage avec le crayon.

5. Attacher quatre blocs de bois (2 x 4, de 10 pouces lenth) à l'étage en utilisant deux vis chacun. Placez les blocs de bois comme montré dans le Chiffre 3. Ne placez pas le deux milieu du bloc où les deux rails fâchés sous le bain sont trouvés.

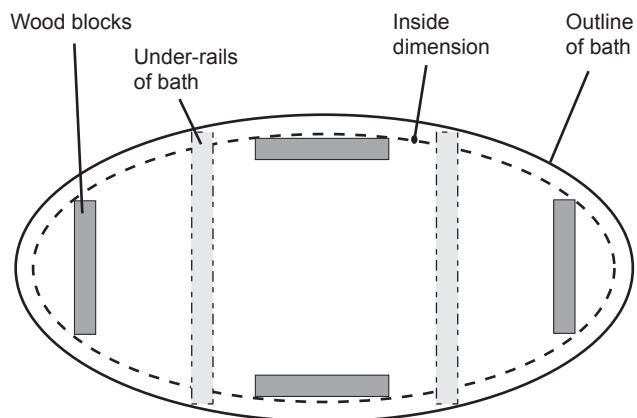

Figure 3. Placement of wood blocks

Garantie limitée à vie sur les baignoires de marque Jacuzzi de la Collection Comfort, Comfort Plus, Pure Air®, Luxury, Salon™, et Pure Air® II

COUVERTURE DE LA GARANTIE

Jacuzzi Whirlpool Bath (la « Société ») offre la garantie limitée à vie expresse suivante à l'acheteur d'origine (« Utilisateur ») d'une baignoire à remous Jacuzzi® offerte dans la collection Comfort, Comfort Plus, Pure Air®, Pure Air® II, et Luxury™ de la Société ayant fait l'achat d'une baignoire pour un usage personnel ou résidentiel en maison individuelle: La Société réparera ou remplacera, à sa discrétion, la baignoire ou son équipement, conformément aux termes et conditions suivants. Cette garantie ne s'applique pas aux produits de Bain non-de marque fabriqués par la Société.

GARANTIE À VIE SUR LES BAINOIRES

La société étend à l'utilisateur de la baignoire une garantie à vie limitée non transférable concernant l'intégrité structurelle et la configuration de la coque, ainsi que l'absence de fuites d'eau provenant d'un défaut de coque de la baignoire. Cette garantie couvre uniquement la coque de la baignoire et la pompe, les jets, les commandes et le ventilateur installés par le fabricant contre tout défaut de main d'œuvre et de fabrication. Cette garantie ne s'applique pas aux modèles d'exposition ou à toute option ou tout accessoire couverts par la garantie limitée de quatre-vingt-dix (90) jours indiquée ci-dessous. La couverture de la garantie commence à la date d'achat d'origine de l'unité par l'Utilisateur et à réception par la Société de la fiche de garantie entièrement remplie, tel que décrit ci-dessous.

GARANTIE D'DEUX ANS SUR LA MAIN D'ŒUVRE POUR TOUS LES COMPOSANTS INSTALLÉS EN USINE

Notre garantie limitée sur la main d'œuvre est valable pour une période d deux (2) ans à partir de la date d'achat d'origine par l'utilisateur, mais ne dépassant pas trois (3) ans à partir de la date de fabrication. Tous les composants installés en usine (par exemple, la pompe, le moteur, le ventilateur, et la plomberie) sont couverts par notre garantie sur la main d'œuvre contre les pannes dues à des vices de fabrication et de main d'œuvre.

GARANTIE LIMITÉE DE 90 JOURS (PIÈCES UNIQUEMENT) SUR LES AUTRES OPTIONS ET ACCESSOIRES

Notre garantie limitée sur les options et les accessoires est depuis quatre-vingt-dix (90) jours pour les parties seulement. Notre garantie couvre des options et des accessoires fabriqués (par ex., remplissez des kits de bec, coupez des kits, des jupes, des moniteurs vidéos, des écrans de télévision de plasma, un CD et des joueurs MP3 et d'autre musique et des artifices vidéos et des chauffages optionnels) contre les défauts dans la matière ou le travail professionnel. La couverture de Garantie commence à la date l'option ou le complice ont été à l'origine achetés par l'Utilisateur. Ces articles peuvent être couverts selon la garantie d'un fabricant qui peut avoir une plus longue durée que cette garantie limitée. Confirmez s'il vous plaît avec le fabricant la durée de la garantie appropriée pour les Options et les Accessoires.

LIMITES DE LA GARANTIE

Notre garantie limitée ne couvre pas les défauts, les dommages ou les pannes causés par le transporteur général, l'installateur, l'Utilisateur ou d'autres personnes, les animaux domestiques ou les rongeurs, ou par les faits suivants, de manière non limitative: manipulation négligente (levage de l'unité par la plomberie, abrasant la finition, etc.), y compris notamment sa propre négligence; modification quelconque pour une raison quelconque (y compris les modifications faites pour conformité aux codes locaux); mauvaise installation (y compris installation non conforme aux instructions et aux spécifications fournies avec l'unité); connexions fournies par l'installateur de l'équipement; alimentation électrique incorrecte ou modification électrique non autorisée; utilisation incorrecte; fonctionnement incorrect, y compris entretien de routine insuffisant; fonctionnement de l'unité sans la quantité d'eau minimum spécifiée ou avec de l'eau à une température inappropriée; utilisation de nettoyants abrasifs ou inappropriés; catastrophes naturelles, telles que foudre, inondations, tremblements de terre, etc.

En outre, LA SOCIÉTÉ NE SERA PAS RESPONSABLE DES DOMMAGES ACCESSOIRES OU INDIRECTS, des pertes découlant de toute cause (par exemple, dégâts des eaux sur les tapis, plafonds, carrelage, marbre, perte de jouissance, etc.) y compris sa propre négligence, des dommages concernant ou résultant de: pièces galvanisées lorsque des produits chimiques pour piscine et/ou cuve thermique sont utilisés dans l'unité ou conditions d'eau dure; équipement de baignoire en option non fabriqué par la société mais fourni par le distributeur, l'installateur ou la Société; utilisation antérieure de l'unité en tant que modèle de démonstration; défauts qui auraient dû être découverts avant l'installation.

Cette garantie limitée n'inclut pas: la main d'œuvre, le transport, ni les autres coûts occasionnés lors du retrait et/ou de la réinstallation de l'unité d'origine et/ou de l'installation d'une unité de rechange; les coûts liés à l'obtention d'un accès pour la réparation; les dommages dus à la perte de jouissance, y compris les pertes de nature commerciale ou les manques à gagner de toutes sortes et sous n'importe quelle circonstance. Les baignoires sont exclues de toute couverture de garantie si un ajout, un retrait ou une modification quelconque et de toute nature a été effectué sur l'unité (ou l'un de ses composants). La couverture de garantie est fournie pour les États-Unis d'Amérique et le Canada uniquement.

EXCLUSION DE GARANTIES IMPLICITES

LES GARANTIES IMPLICITES DE QUALITÉ MARCHANDE OU D'ADAPTATION À UN BUT PARTICULIER SONT DÉNIÉES COMPLÈTEMENT OU DANS LA PLUS GRANDE MESURE PERMISE PAR LA LOI.

AVIS: Cette garantie octroie des droits spécifiques et d'autres droits pouvant varier d'un état ou province à l'autre peuvent également exister. Il n'existe pas de garanties applicables aux produits de Jacuzzi Whirlpool Bath autres que celles expressément déclarées dans ce document et découlant des lois fédérales et des États. La société ne sera pas responsable des déclarations et des représentations faites sous toute forme, s'étendant au-delà, dépassant ou étant inconsistantes avec la documentation autorisée et les spécifications fournies par la société.

Certains États ne permettant pas de limitations de durée sur les garanties implicites, ou l'exclusion et la limitation des dommages accessoires et consécutifs, les limitations et exclusions ci-dessus peuvent ne pas s'appliquer.

Morphosis™ Freestanding Bath
GB11000, September 2008

ENTRETIEN ET RÉPARATIONS PAR DES TECHNICIENS AGRÉÉS

Pour obtenir une recommandation pour une entreprise de réparation locale, ou pour obtenir de l'aide concernant le fonctionnement ou l'entretien, veuillez appeler le département d'assistance pour l'entretien et les réparations au 1-800-288-4002. Visitez notre site Web à <http://www.jacuzzi.com/> pour découvrir nos produits, services, et une copie en ligne Internet d'entre ceux-ci l'Installation et les Instructions d'Opération.

Pour trouver une liste des techniciens d'entretien pour:

Réparations sur la finition, les surfaces ou la coque, visitez <http://jacuzzi.com/pdf/AFC.PDF>

Pièces détachées ou accessoires, visitez <http://jacuzzi.com/pdf/MPD.PDF>

Pour toute demande d'assistance technique ou pour les réparations/l'entretien, veuillez avoir à disposition le modèle et le numéro de série de l'unité. Cette information peut être obtenue sur la carte d'enregistrement du produit fournie avec l'unité. Si la carte est perdue, cette information peut être obtenue sur l'étiquette des spécifications/du numéro de série sur l'unité même (pour l'emplacement de l'étiquette des spécifications/du numéro de série, voir ci-dessous).

BAIGNOIRES

Sur les bains non-envolés, l'étiquette est trouvée à côté du fait d'égoutter/déborder..

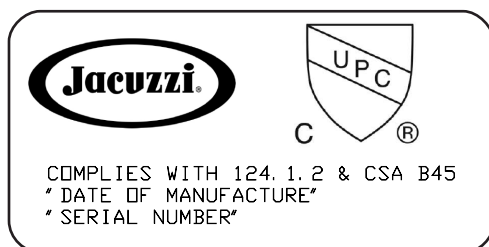

LES SPÉCIFICATIONS DU PRODUIT SONT SUJETTES À MODIFICATION SANS PRÉAVIS

UTILISER LES INSTRUCTIONS D'INSTALLATION FOURNIES AVEC LE PRODUIT

La société a obtenu l'homologation aux codes (normes) en vigueur généralement applicables aux produits de ce type à une échelle nationale. Il relève de la responsabilité de l'installateur/du propriétaire de déterminer la conformité aux codes locaux spécifiques avant l'installation du produit. La société ne fait aucune représentation ou garantie concernant toute conformité aux codes et ne peut également pas en être tenue responsable.

Jacuzzi© Whirlpool Bath

14525 Monte Vista Avenue
Chino, California, 91710

Service Support: 1-800-288-4002

PLOMBERIE ET APPROVISION DE EAU

Un assemblage égoutte/déborde (vendu séparément) doit être installé sur le bain, l'eau évaluée et a communiqué au système hygiénique de la maison.

REMARQUE: Le Jacuzzi® Whirlpool Bath recommande d'utiliser la Jacuzzi® Rotary Drain (Canalisation Rotative), PN 8730.

Après le fait d'ouvrir le carton, inspectez le contenu pour le dommage et vérifiez que le kit a de la fin correcte. Dans la canalisation et déborde du kit Jacuzzi® Whirlpool Bath, notent que le boudin inutilisé, la passoire, déborde de la couverture et couvre des vis sont packaged séparément pour protéger la fin du soigné.

Installation de Canalisation

Les instructions d'installation fournies sont ci-dessous pour la Rotary Drain (Canalisation Rotative) recommandée, PN 8730. Pour l'installation d'une canalisation alternante, faites allusion aux instructions de fabricant.

1. Coupez la Section A de la pipe à 7.5 pouces en utilisant le Chiffre 4 comme un guide. Mesurez à partir du milieu de la canalisation qui s'ouvre à la fin de la pipe.
2. Coupez la Section B de la pipe à 14.50 pouces, après le Chiffre 4. Mesurez à partir du milieu de l'ouverture du fait de déborder à la fin de Section de pipe B.
3. Vérifier des dimensions A et B en montant pratique du bain avant l'installation.
 - a. Couvrir une surface d'étage de niveau avec une couverture protectrice molle.
 - b. Placer la cuve à l'envers sur la couverture protectrice.
 - c. Rassembler la canalisation en attachant des Sections A de pipe et B au Tee, comme illustré dans le Chiffre 5.
 - d. Les joints d'insertion dans tous les deux la canalisation et débordent des coudes, le côté plat en bas.
 - e. Monter la tuyauterie de canalisation sur la cuve et confirmer l'approprié.
 - f. Dès que l'approprié est confirmé, serrer des attachements fermement.

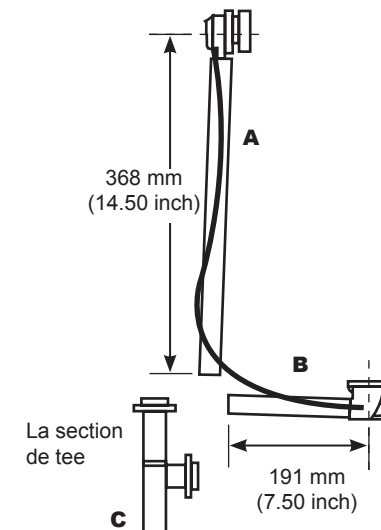

FIGURE 4. L'assemblage de canalisation-débordant

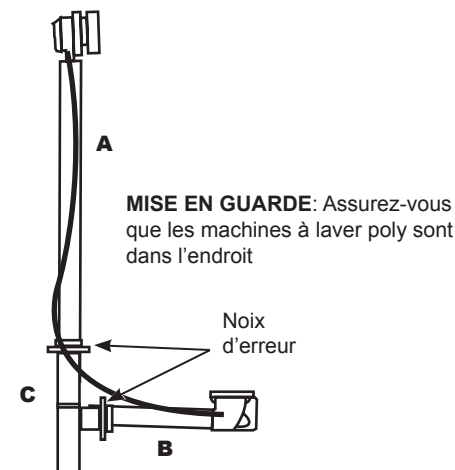

FIGURE 5. La section s'est réunie de canalisation-débordant

4. L'insertion et raccorde la canalisation rassemblée dans le P-Trap exposé.
5. Placer la cuve sur la canalisation rassemblée et garantir l'alignement tant à la canalisation qu'au fait de déborder.
6. L'affixe débord du boudin au fait de déborder (la Section A) l'utilisation de la noix fournie (le Chiffre 6). Serrez-vous main seulement.
7. Attacher la canalisation au bain comme suit, le Chiffre 7.
 - a. Appliquer le mastic de plombier au dessous de la passoire.
 - b. Insérer la passoire dans l'ouverture de canalisation et visser la passoire dans l'endroit en utilisant la vis de canalisation fournie. Serrez-vous main seulement.
8. L'utilisation d'un tournevis, serrez solidement les connexions au fait de déborder et à la canalisation.
9. Finissez l'assemblage du fait de déborder.
 - a. Montez la poignée de l'adaptateur.
 - b. Mettez la poignée qui tourne dans l'endroit sur la poignée de l'adaptateur.
10. Accomplir l'assemblage de canalisation.
 - a. Placer le piston dans l'ouverture de canalisation.
 - b. Faire n'importe quels ajustages qui sont nécessaires.

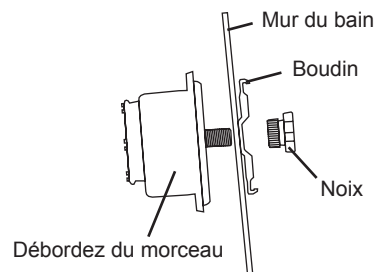

FIGURE 6. Montez le débordez du morceau

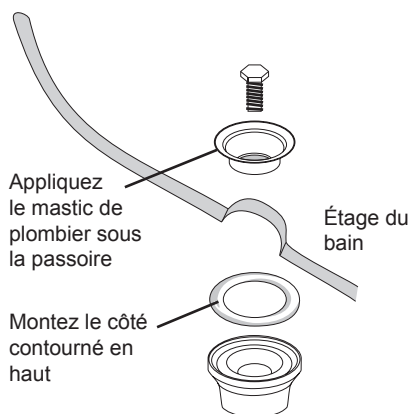

FIGURE 7. L'assemblage de passoire

Après que la canalisation est complètement installée, l'épreuve pour le drainage nécessaire. Si l'unité n'égoutte pas correctement, rectifiez cette condition avant le poursuivant de l'installation. Le Jacuzzi® n'est pas responsable aux prix d'enlèvement et d'installation.

REMARQUE: L'installation imperméable de la canalisation est la responsabilité de l'installateur. La fuite de canalisation est exclue du la garantie Jacuzzi® pour ce produit.

Approvisionnement en Eau

Consultez des autorités locales pour les exigences de code de plomberie dans votre région.

IMPORTANT: L'installation nécessaire de la plomberie de bec rempli et de l'acquiescement avec les codes locaux est la responsabilité de l'installateur. Le Jacuzzi® ne justifie pas de connexions d'essayages d'approvisionnement en eau et de piping, rempli des systèmes, ou égoutte/débord des systèmes. Ni est le Jacuzzi® responsable du dommage au bain qui se produit pendant l'installation.

MISE EN GARDE: Une barrière protectrice ininflammable doit être placée entre la soudure du travail et du bain pour prévenir le dommage au bain.



NETTOYAGE ET MAINTENANCE

AVERTISSEMENT: n'utilisez pas de corrosifs comme la peinture plus fine ou l'acétone pour nettoyer le bain ou enlever des taches. Le dommage irréparable à la fin de bain se produira.

Nettoyez toujours votre bain immédiatement après l'utilisation. Cela rend plus facile de faire le ménage et fournit le mieux des résultats. Utilisez du tissu cotonnier mol avec un savon léger. Les appareils de nettoyage durs ou abrasifs peuvent faire du mal à la fin.

MISE EN GARDE: Utilisez du savon pour nettoyer le bain et utiliser jamais un appareil de nettoyage dur ou abrasif. Le savon est efficace de nettoyer le bain et il ne fait pas du mal à la fin de bain.

RÉPAREZ LE POLISSEMENT

Pour réparer une égratignure légère à le polissent de bain, utilisez les méthodes suivantes d'y remédier.

1. Polonais la surface de l'égratignure avec un métal ou une voiture polit pour développer la surface brillante.
2. Utiliser un papier de verre de 1000 sable pour polir la surface de l'égratignure. Si nécessaire, répétez le Pas 1 ci-dessus.

REMARQUE: Pour les égratignures importantes, consultez s'il vous plaît le Jacuzzi® le pourvoyeur de Service de Client dans votre région.

Free Manuals Download Website

<http://myh66.com>

<http://usermanuals.us>

<http://www.somanuals.com>

<http://www.4manuals.cc>

<http://www.manual-lib.com>

<http://www.404manual.com>

<http://www.luxmanual.com>

<http://aubethermostatmanual.com>

Golf course search by state

<http://golfingnear.com>

Email search by domain

<http://emailbydomain.com>

Auto manuals search

<http://auto.somanuals.com>

TV manuals search

<http://tv.somanuals.com>