

Nikon

Multi-Power Battery Pack

MB-D10

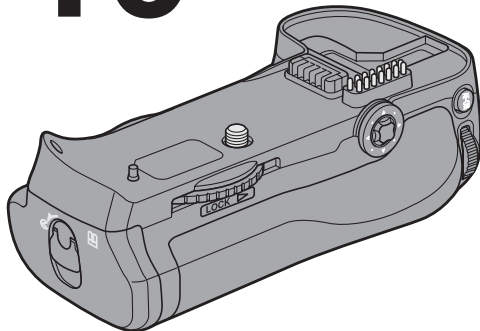

使用説明書 Jp

User's Manual En

Benutzerhandbuch De

Manuel d'utilisation Fr

Manual del usuario Es

Användarhandbok Se

Käyttöohje Fi

Руководство пользователя Ru

Gebruikshandleiding Nl

Manual do utilizador Pt

Manuale d'uso It

Instrukcja obsługi Pl

用户手册 Ck

使用説明書 Ch

사용설명서 Kr

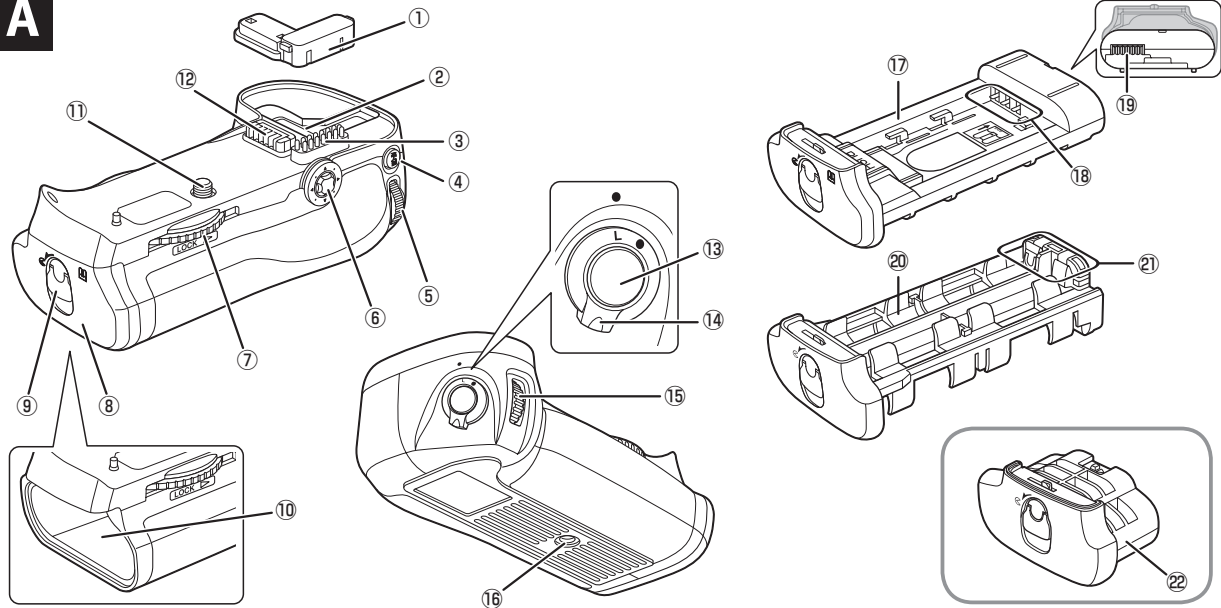
A

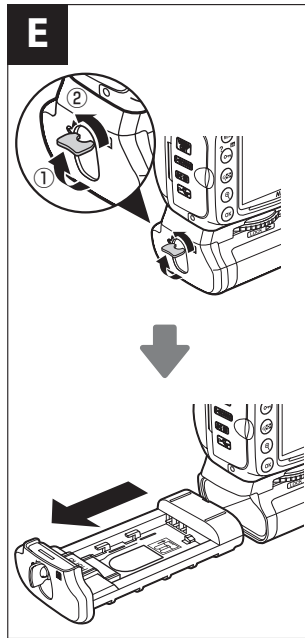
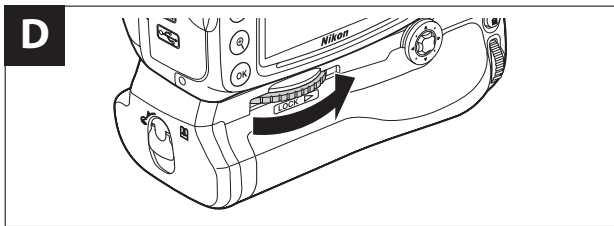
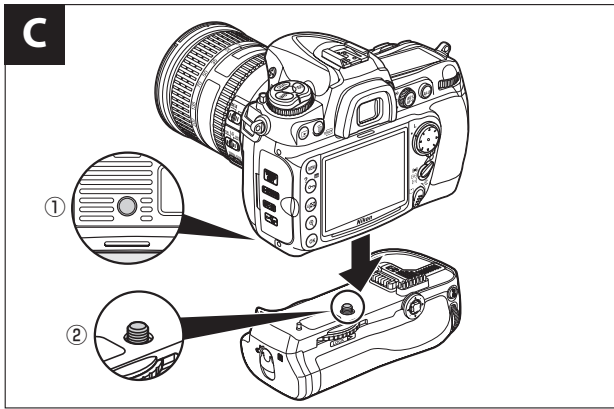
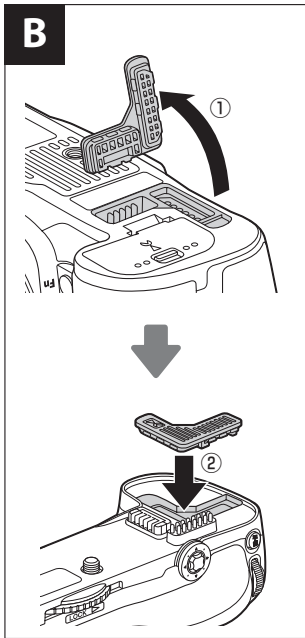

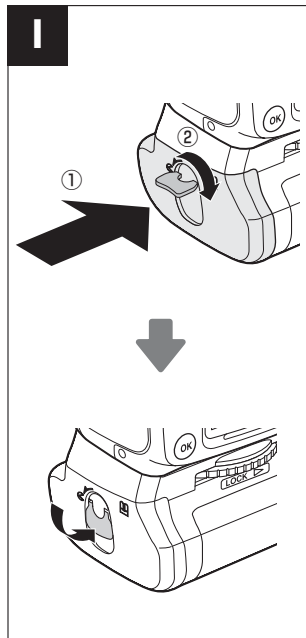
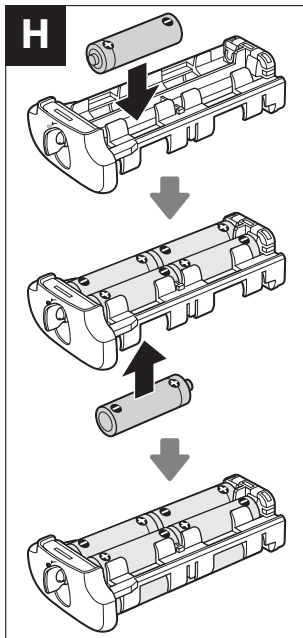
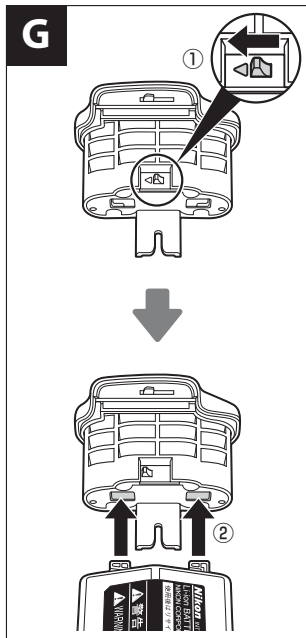
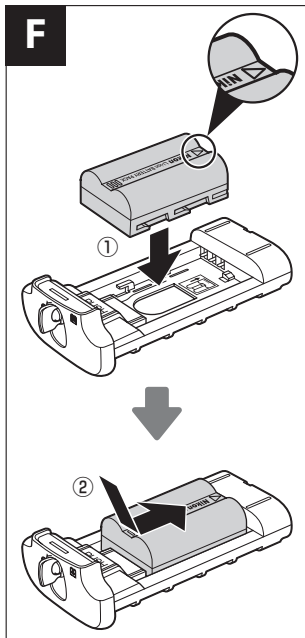

マルチパワーバッテリーパック MB-D10

使用説明書

目次

安全上のご注意	2
本製品の使用上のご注意	5
はじめに	6
本体と付属品	6
MB-D10 と付属品を確認する	6
バッテリー室カバー BL-3 について (別売)	6
各部名称	7
縦位置シャッターボタン、 縦位置マルチセレクター、 縦位置コマンドダイヤル	7
縦位置 AF 作動ボタン	7
ロックレバー (MB-D10)	7
バッテリーパックの準備	8
バッテリーパックの取り付け方	8
バッテリーパックの取り外し方	8
バッテリーの入れ方	9
バッテリーの取り外し方	11
仕様	12



安全上のご注意

Jp



お使いになる前に「安全上のご注意」をよくお読みの上、正しい方法でお使いください。



この「安全上のご注意」は製品を安全に正しくお使いいただき、あなたや他の人々への危害や財産への損害を未然に防止するために重要な内容を記載しています。内容を理解してから本文をお読みいただき、お読みになった後は、お使いになる方がいつでも見られるところに必ず保管してください。









表示と意味は次のようになっています。







	危険	この表示を無視して、誤った取り扱いをすると、人が死亡または重傷を負う可能性が高いと想定される内容を示しています。
	警告	この表示を無視して、誤った取り扱いをすると、人が死亡または重傷を負う可能性が想定される内容を示しています。
	注意	この表示を無視して、誤った取り扱いをすると、人が傷害を負う可能性が想定される内容および物的損害の発生が想定される内容を示しています。





お守りいただく内容の種類を、次の絵表示で区分し、説明しています。



絵表示の例	
	△ 記号は、注意（警告を含む）を促す内容を告げるものです。図の中や近くに具体的な注意内容（左図の場合は感電注意）が描かれています。
	⊘ 記号は、禁止（してはいけないこと）の行為を告げるものです。図の中や近くに具体的な禁止内容（左図の場合は分解禁止）が描かれています。
	● 記号は、行為を強制すること（必ずすること）を告げるものです。図の中や近くに具体的な強制内容（左図の場合は電池を取り出す）が描かれています。





警告（バッテリーパックについて）	
	電源接点（図 A-12）をショートさせないこと 液もれ、発熱、破裂の原因となります。
	電池を入れた単 3 形電池ホルダー MS-D10 の電源接点（図 A-21）、および EN-EL3e ホルダー MS-D10EN の電源接点（図 A-18、19）をショートさせないこと 液もれ、発熱、破裂の原因となります。
	分解したり、修理や改造をしないこと 感電や異常動作によるけがの原因となります。



警告（バッテリーパックについて）	
 接触禁止	落下などによって破損し、内部が露出したときは、露出部に手を触れないこと 感電や破損部でのけがの原因となります。 電池を取り出して、販売店またはニコンサービス機関に修理を依頼してください。
 すぐに修理依頼を	熱くなる、煙が出る、こげ臭いなどの異常時は、速やかに電池を取り出すこと そのまま使用すると、火災ややけどの原因となります。電池を取り出す際は、やけどに充分ご注意ください。 電池を取り出して、販売店またはニコンサービス機関に修理を依頼してください。
 電池を取る	水につけたり、水をかけたり、雨にぬらしたりしないこと 発火や感電の原因となります。
 すぐに修理依頼を	引火、爆発のおそれのある場所では使用しないこと プロパンガス、ガソリンなどの引火性ガスや粉塵の発生する場所で使用すると、爆発や火災の原因となります。
 水かけ禁止	幼児の口に入る小さな付属品は、幼児の手の届かないところに置くこと 幼児の飲み込みの原因となります。 万一飲み込んだ場合は直ちに医師にご相談ください。
 使用禁止	指定の電池を使用すること 指定以外のものを使用すると、火災や感電の原因となります。
 放置禁止	
 警告	



 注意 (バッテリーパックについて)	
 感電注意	ぬれた手でさわらないこと 感電の原因となることがあります。
 放置禁止	幼児の手の届かないところに置くこと けがの原因となることがあります。
 移動注意	三脚に本製品とカメラを取り付けたまま移動しないこと 転倒したりぶつけたりしてケガの原因になることがあります。
 禁止	長期間使用しないときは電池を外すこと 電池の液漏れにより、火災やけが、周囲を汚損する原因となることがあります。
 電池を取る	



 危険 (専用リチウムイオン充電電池について)	
 禁止	電池を火に入れたり、加熱しないこと 液もれ、発熱、破裂の原因となります。
 分解禁止	電池をショート、分解しないこと 液もれ、発熱、破裂の原因となります。
 危険	専用の充電器を使用すること 液もれ、発熱、破裂の原因となります。
 危険	ネックレス、ヘアピンなどの金属製のものと一緒を持ち運んだり保管しないこと 液もれ、発熱、破裂の原因となります。 持ち運ぶときは端子カバーをつけてください。

 危険 (専用リチウムイオン充電電池について)	
 使用禁止	Li-ion リチャージャブルバッテリー EN-EL3e、EN-EL4a、および EN-EL4 に対応していない機器には使用しないこと 液もれ、発熱の原因となります。 Li-ion リチャージャブルバッテリー EN-EL3e、EN-EL4a、および EN-EL4 は、MB-D10 に対応しています。
 危険	電池からもれた液が目に入ったときは、すぐにきれいな水で洗い、医師の治療を受けること そのままにしておくと、目に傷害を与える原因となります。





 警告 (専用リチウムイオン充電電池について)	
 保管注意	電池は幼児の手の届かないところに置くこと 幼児の飲み込みの原因となります。 万一飲み込んだ場合は直ちに医師にご相談ください。
 水かけ禁止	水につけたり、ぬらさないこと 液もれ、発熱の原因となります。
 警告	変色や変形、そのほか今までと異なることに気づいたときは、使用しないこと 液もれ、発熱の原因となります。
 警告	充電の際に所定の充電時間を超えても充電が完了しないときは、充電をやめること 液もれ、発熱の原因となります。



 警告 (専用リチウムイオン充電電池について)	
 警告	電池をリサイクルするときや、やむなく廃棄するとき、テープなどで接点部を絶縁すること 他の金属と接触すると、発熱、破裂、発火の原因となります。 ニコンサービス機関やリサイクル協力店へご持参くださるか、お住まいの自治体の規則に従って廃棄してください。
 警告	電池からもれた液が皮膚や衣類に付着したときは、すぐにきれいな水で洗うこと そのままにしておくと、皮膚がかぶれたりする原因となります。





 注意 (専用リチウムイオン充電電池について)	
 注意	電池に強い衝撃を与えたり、投げたりしないこと 液もれ、発熱、破裂の原因となることがあります。





 危険	
(アルカリ電池 / ニッケルマンガン電池 / リチウム電池について)	
 危険	電池からもれた液が目に入ったときは、すぐにきれいな水で洗い、医師の治療を受けること そのままにしておくと、目に傷害を与える原因となります。

⚠ 警告 (アルカリ電池 / ニッケルマンガン電池 / リチウム電池について)	
 警告	外装チューブをはがしたり、キズをつけないこと また、外装チューブがはがれたり、キズがついている電池は絶対に使用しないこと 液もれ、発熱、破裂の原因となります。
 禁止	電池を火に入れたり、加熱しないこと 液もれ、発熱、破裂の原因となります。
 分解禁止	電池をショート、分解しないこと 液もれ、発熱、破裂の原因となります。
 警告	電池に表示された警告・注意を守ること 液もれ、発熱、破裂の原因となります。
 警告	使用説明書に表示された電池を使用すること 液もれ、発熱、破裂の原因となります。
 禁止	新しい電池と使用した電池、種類やメーカーの異なる電池をまぜて使用しないこと 液もれ、発熱、破裂の原因となります。
 保管注意	電池は幼児の手の届かないところに置くこと 幼児の飲み込みの原因となります。 万一飲み込んだ場合は直ちに医師にご相談ください。
 警告	電池の「+」と「-」の向きをまちがえないようにすること 液もれ、発熱、破裂の原因となります。
 水かけ禁止	水につけたり、ぬらさないこと 液もれ、発熱の原因となります。









⚠ 警告 (アルカリ電池 / ニッケルマンガン電池 / リチウム電池について)	
 禁止	充電式電池以外は充電しないこと 液もれ、発熱の原因となります。
 電池を取る	使い切った電池はすぐに器具から取り出すこと 液もれ、発熱、破裂の原因となります。
 警告	電池を廃棄するときは、テープなどで接点部を絶縁すること 他の金属と接触すると、発熱、破裂、発火の原因となります。 お住まいの自治体の規則に従って正しく廃棄してください。
 警告	電池からもれた液が皮膚や衣類に付着したときは、すぐにきれいな水で洗うこと そのままにしておく、皮膚がかぶれたりする原因となります。

⚠ 危険 (ニッケル水素充電電池について)	
 危険	電池からもれた液が目に入ったときは、すぐにきれいな水で洗い、医師の治療を受けること そのままにしておく、目に傷害を与える原因となります。
 禁止	電池を火に入れたり、加熱しないこと 液もれ、発熱、破裂の原因となります。
 分解禁止	電池をショート、分解しないこと 液もれ、発熱、破裂の原因となります。

⚠ 危険 (ニッケル水素充電電池について)	
 禁止	新しい電池と使用した電池、種類やメーカーの異なる電池をまぜて使用しないこと 液もれ、発熱、破裂の原因となります。
 警告	電池の「+」と「-」の向きをまちがえないようにすること 液もれ、発熱、破裂の原因となります。
 危険	専用の充電器を使用すること 液もれ、発熱、破裂の原因となります。
 危険	ネックレス、ヘアピンなどの金属製のものと一緒を持ち運んだり保管しないこと 液もれ、発熱、破裂の原因となります。

⚠ 警告 (ニッケル水素充電電池について)	
 警告	外装チューブをはがしたり、キズをつけないこと また、外装チューブがはがれたり、キズがついている電池は絶対に使用しないこと 液もれ、発熱、破裂の原因となります。
 警告	電池に表示された警告・注意を守ること 液もれ、発熱、破裂の原因となります。
 警告	使用説明書に表示された電池を使用すること 液もれ、発熱、破裂の原因となります。
 保管注意	電池は幼児の手の届かないところに置くこと 幼児の飲み込みの原因となります。 万一飲み込んだ場合は直ちに医師にご相談ください。

本製品の使用上のご注意

	警告 (ニッケル水素充電電池について)
 水かけ禁止	水につけたり、ぬらさないこと 液もれ、発熱の原因となります。
 使用禁止	変色や変形、そのほか今までと異なることに 気づいたときは使用しないこと 液もれ、発熱の原因となります。
 警告	充電の際に所定の充電時間を超えても充電が 完了しない場合には、充電をやめること 液もれ、発熱の原因となります。
 警告	電池をリサイクルするときや、やむなく廃棄 するときは、テープなどで接点部を絶縁する こと 他の金属と接触すると、発熱、破裂、発火の 原因となります。 ニコンサービス機関やリサイクル協力店へご 持参くださるか、お住まいの自治体の規則に 従って廃棄してください。
 警告	電池からもれた液が皮膚や衣類に付着したと きは、すぐにきれいな水で洗うこと そのままにしておくと、皮膚がかぶれたりす る原因となります。
 注意	注意 (ニッケル水素充電電池について)
 注意	電池に強い衝撃を与えたり、投げたりしない こと 液もれ、発熱、破裂の原因となることがあり ます。

- MB-D10 に対応していないカメラには、使用しないでください。
- 本書に記載されていないバッテリー、電池および電池ホルダーは使用しないでください。Li-ion リチャージャブルバッテリー EN-EL3a/EN-EL3 は使用できません。
- MB-D10 は単 3 形ホルダー MS-40 (MB-40 用) を使用することができますが、撮影可能コマ数など本製品の機能を十分に発揮することはできません。
- 金属製品などによりバッテリーパックの電源接点がショートするおそれがありますので、バッテリーパックを保管したり、持ち運ぶときは、付属の電源接点端子キャップを付けてください。
- 単 3 形電池ホルダー、EN-EL3e ホルダーまたは別売のバッテリー室カバー BL-3 に電池を装着したまま単体で携帯するときは、他の金属などとの接触によるショートを防ぐため、電池を取り出すか、またはケースなどに収納してください。
- MB-D10 をカメラに取り付けたり取り外す際に、カメラのメモリーカードアクセスランプが点灯することがありますが故障ではありません。
- 万一、異常や不具合が起きたときは、すぐに使用を中止して販売店またはニコンサービス機関に修理を依頼してください。
- MB-D10 に電源スイッチはありません。電源の ON (オン)・OFF (オフ) の切り換えは、カメラの電源スイッチを使用してください。

▼ ラジオ、テレビなどへの電波障害についてのご注意

この装置は、情報処理装置等電波障害自主規制協議会 (VCCI) の基準に基づくクラス B 情報処理装置です。この装置は、家庭環境で使用することを目的としていますが、この装置がラジオやテレビジョン受信機に近接して使用されると、受信障害を引き起こすことがあります。

使用説明書に従って正しい取り扱いをしてください。

はじめに

Jp

このたびはマルチパワーバッテリーパック MB-D10 をお買い上げいただきありがとうございます。ごぞいます。

MB-D10 は、ニコンデジタル一眼レフカメラ専用のバッテリーパックです。MB-D10 をデジタルカメラに取り付けると、Li-ion リチャージャブルバッテリー EN-EL3e、EN-EL4a、EN-EL4 (各 1 個)、または単 3 形電池 (アルカリ電池、ニッケル水素充電電池、リチウム電池、ニッケルマンガン電池のいずれかのうち、同じ種類の電池 8 本) を電源として使用することができます。

また、カメラ本体にバッテリーを挿入したまま MB-D10 を取り付けたときは、カメラ側の設定によってバッテリーの使用順序を決めることができます。

さらに、縦位置での撮影に操作しやすい縦位置シャッターボタン、縦位置マルチセレクター、縦位置メインコマンドダイヤル、縦位置サブコマンドダイヤルと縦位置 AF 作動ボタンを装備しています。

ご使用の前に、本書およびカメラの使用説明書をよくお読みください。

なお、MB-D10 に対応したカメラについては、ご使用のカメラの使用説明書でご確認ください。

本体と付属品

MB-D10 と付属品を確認する

以下のものがすべてそろっていることを確認してください。

※ 電池は別売です。

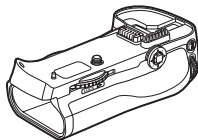

MB-D10

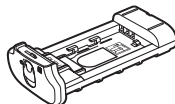

EN-EL3e ホルダー
MS-D10EN

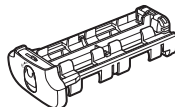

単 3 形ホルダー
MS-D10



ホルダーケース

ご購入時、MS-D10EN は MB-D10 に装着されています。MS-D10EN の取り外し方については、P.9 「バッテリーの入れ方」の手順 1 をご覧ください。



電源接点端子キャップ

- 使用説明書 (本書)
- 保証書

バッテリー室カバー BL-3 について (別売)

バッテリー室カバー BL-3 は別途お買い求めください。

EN-EL4a および EN-EL4 を使用する場合は、バッテリー室カバー BL-3 が必要です。



バッテリー室カバー
BL-3

各部名称 (図 A)

- ① 電源接点端子キャップ
- ② MB-D10 用接点カバーホルダー
- ③ 信号接点
- ④ 縦位置 AF 作動ボタン
- ⑤ 縦位置メインコマンドダイヤル
- ⑥ 縦位置マルチセレクター
- ⑦ カメラ取り付けノブ
- ⑧ バッテリー室カバー
- ⑨ バッテリー室カバー開閉ノブ
- ⑩ バッテリー室
- ⑪ カメラ取り付けネジ
- ⑫ 電源接点
- ⑬ 縦位置シャッターボタン
- ⑭ ロックレバー
- ⑮ 縦位置サブコマンドダイヤル
- ⑯ 三脚ネジ穴
- ⑰ EN-EL3e ホルダー MS-D10EN
- ⑱ 電源接点
- ⑲ EN-EL3e ホルダー電源接点
- ⑳ 単 3 形電池ホルダー MS-D10
- ㉑ 単 3 形電池ホルダー電源接点
- ㉒ バッテリー室カバー BL-3 (別売)

縦位置シャッターボタン、縦位置マルチ セレクター、縦位置コマンドダイヤル

MB-D10は縦位置シャッターボタン(図A-⑬)、縦位置マルチセレクター(図A-⑥)、縦位置メインコマンドダイヤル(図A-⑤)、縦位置サブコマンドダイヤル(図A-⑮)を搭載しています。これらの機能はカメラ本体と同様です。また、カメラのカスタムメニューf [操作]で機能を変更した場合は、MB-D10の機能も変更されます。

詳しくはカメラの使用説明書をご覧ください。

縦位置 AF 作動ボタン

MB-D10は縦位置 AF 作動ボタン(図A-④)を搭載しています。このボタンの機能はカメラのカスタムメニューa [オートフォーカス] → [MB-D10のAF-ON ボタン機能]で設定できます。

詳しくはカメラの使用説明書をご覧ください。

ロックレバー (MB-D10)

MB-D10の各ボタンやダイヤル、マルチセレクターを不用意に操作しないよう、MB-D10にはロックレバー(図A-⑭)を装備しています。MB-D10のボタン、ダイヤルを操作する場合は、ロックレバーを ● 側に回して、ロックを解除してください。

- ・ロックレバーは電源スイッチではありません。カメラの電源のON(オン)・OFF(オフ)はカメラ本体の電源スイッチで切り換えてください。



ロックの状態



ロック解除の状態

バッテリーパックの準備

jp

■ バッテリーパックの取り付け方 (イラストは D300 を使用しています)

MB-D10 を取り付ける前に、カメラ本体の電源が OFF (オフ) になっていること、および MB-D10 のロックレバー (図 A-⑭) が L 側にセットされていることを確認してください。

1. MB-D10 の電源接点端子キャップを取り外す (図 A-①)。

- MB-D10 をカメラ本体に取り付けていないときには、必ず電源接点端子キャップを MB-D10 に取り付けてください。

2. カメラの底面にある MB-D10 用接点カバーを取り外す (図 B-①)。

- 取り外したカメラの MB-D10 用接点カバーは、MB-D10 用接点カバーホルダーに収納してください (図 B-②)。

3. MB-D10 をカメラに取り付ける (図 C)。

- カメラの三脚ネジ穴 (①) とカメラ取り付けネジ (②) を合わせて、MB-D10 をカメラに取り付けます。
- カメラにバッテリーを挿入したまま、MB-D10 を取り付けることができます。初期設定では、MB-D10 に装着したバッテリーから使用して、残量がなくなり次第、カメラ側のバッテリーを使用します。カメラのカスタムメニュー d [撮影・記録・表示] → [電池の使用順序] で、MB-D10 側とカメラ側のどちらのバッテリーから使用するかを設定できます。詳しくはカメラの使用説明書をご覧ください。

4. カメラ取り付けノブを LOCK ▶ の指標の方向に回して取り付ける (図 D)。

■ バッテリーパックの取り外し方

MB-D10 を取り外す場合は、カメラの電源を必ず OFF (オフ) にし、MB-D10 のロックレバーを L 側にセットしてから、取り付け方と逆の手順で取り外してください。

- 紛失を防ぐため、取り外したカメラの MB-D10 用接点カバーは、MB-D10 用接点カバーホルダーに必ず収納してください。また、MB-D10 の電源接点端子キャップはなくさないように保管してください。
- ベローズ PB-6 をカメラに取り付ける場合は、オート接写リング PK-13 と PB-6D を併用して使用してください。

■ バッテリーの入れ方

MB-D10はLi-ionリチャージャブルバッテリーEN-EL3e、EN-EL4a、EN-EL4（各1個）、または単3形電池（8本）を使用します。

EN-EL4a/EN-EL4を使用する場合は、別売のバッテリー室カバーBL-3が必要です。

バッテリーを装着する前に、カメラ本体の電源がOFF（オフ）になっていることと、MB-D10のロックレバーがL側にセットされていることを確認してください。

1. MB-D10側面のバッテリー室カバー開閉ノブをC側に回してバッテリー室カバーを開け、MB-D10に装着されているホルダーを取り外す（図E）。
2. バッテリーまたは単3形電池をホルダーに装着する。

【EN-EL3e】

EN-EL3eの▲マークをホルダー内にある電源接点の方向に向け、EN-EL3eの切り欠き部分をホルダーの突起に合わせて上に置きます（図F-①）。

EN-EL3eを軽く下に押しながら、電源接点の方向にカチッと音がして止まるまでスライドさせます（図F-②）。

【EN-EL4a/EN-EL4】

別売のバッテリー室カバーBL-3にEN-EL4a/EN-EL4を取り付ける前に、BL-3のバッテリー取り外しノブの矢印（◁）が見える位置に戻っている場合は、矢印（◁）の方向に端までスライドさせます（図G-①）。

EN-EL4a/EN-EL4本体の2つの突起をBL-3に差し込むと（図G-②）、バッテリー取り外しノブが矢印（◁）の見える位置まで戻ります。

【単3形電池】

単3形電池8本をホルダー内の表示に合わせ、+と-の向きに注意しながらホルダーに装着します（図H）。

3. バッテリーまたは単3形電池を装着したホルダーをMB-D10に挿入し、バッテリー室カバー開閉ノブを図Iのように回してロックする。

- ・バッテリー室カバーをしっかりと閉めてから、バッテリー室カバー開閉ノブを回してロックしてください。
4. カメラの電源をON（オン）にして、カメラの表示パネル、またはファインダー内表示でバッテリーの残量を確認する。
 - ・カメラの電源をONにして作動しない場合は、バッテリーが正しく装着されているかご確認ください。

バッテリー残量の表示

EN-EL3e、EN-EL4a、EN-EL4 使用時

表示パネル	ファインダー	意味
	表示なし	バッテリーの残量は充分に残っています。
	表示なし	バッテリーの残量が減り始めました。
		バッテリーの残量は残りわずかです。予備のバッテリーを準備してください。
		撮影できません。バッテリーを交換してください。

単 3 形電池使用時

表示パネル	ファインダー	意味
	表示なし	電池の残量は充分に残っています。
		電池の残量は残りわずかです。予備の電池を準備してください。
		撮影できません。電池を交換してください。

- 単 3 形電池を使用する場合、より正確な残量表示を行うため、カメラのカスタムメニュー d [撮影・記録・表示] → [MB-D10 電池設定] を、使用する単 3 形電池の種類に合わせて次のように設定してください。間違った設定をすると、カメラが正常に作動しないことがあります。

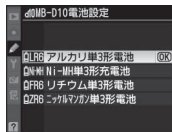

設定	使用する電池の種類
QLR6 アルカリ単 3 形電池	アルカリ単 3 形電池
QNWH Ni-MH 単 3 形充電電池	ニッケル水素単 3 形充電電池
QFR6 リチウム単 3 形電池	リチウム単 3 形電池
QZR6 ニッケルマンガン単 3 形電池	ニッケルマンガン単 3 形電池 (オキシライド乾電池、ニッケル乾電池を含む)

- MB-D10 を長期間使用しないときには、バッテリーまたは単 3 形電池を取り出してください。
- カメラのカスタムメニュー d [撮影・記録・表示] で MB-D10 側とカメラ側のどちらのバッテリーから使用するかを設定できます。MB-D10 側のバッテリーを使用しているときの、表示パネルに **BP** アイコンが表示されます。

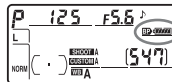

電池チェック

EN-EL3e、EN-EL4a、または EN-EL4 を装着した MB-D10 を装着した MB-D10 を装着した MB-D10 使用時には、セットアップメニューでもバッテリーの残量を確認できます。

MB-D10 に装着したバッテリーの情報は、画面の右側に表示されます。また、バッテリーが EN-EL4a または EN-EL4 の場合、キャリブレーション情報が表示され、キャリブレーションの必要性の有無を表示します。表示される内容については、カメラの使用説明書をご覧ください。

※ 単 3 形電池を使用している場合は、残容量のみ表示されます。

※メニュー画面、および表示パネルは D300 を使用しています。

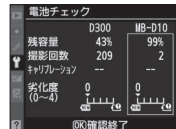

■ バッテリーの取り外し方

バッテリーの取り外しの際には、バッテリーやホルダーが落下しないようにご注意ください。

1. MB-D10 側面のバッテリー室カバー開閉ノブを  側に回してバッテリー室カバーを開け、MB-D10 に装着されているホルダーを取り外す (図 E)。
2. ホルダーからバッテリーを取り外す。

【EN-EL3e 使用時】

ホルダーの「PUSH」ボタンを押しながら、バッテリーを「PUSH」ボタンの方向へスライドさせて取り外します。

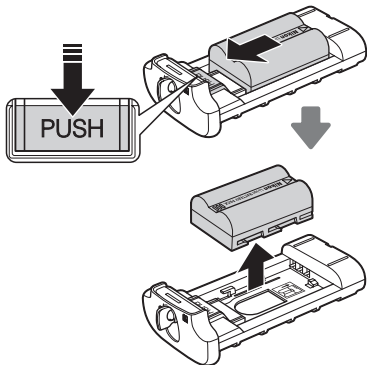

【EN-EL4a/EN-EL4 使用時】

ホルダーのバッテリー取り外しノブを、表示されている矢印 (◁) の示す方向に端までスライドさせた状態で、ホルダーからバッテリーを取り外します。

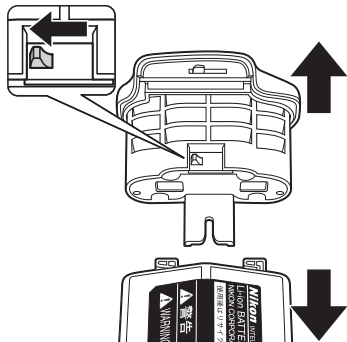

【単 3 形電池使用時】

下図のように装着した電池を、全て取り外してください。取り外しの際は、電池が落下しないようにご注意ください。

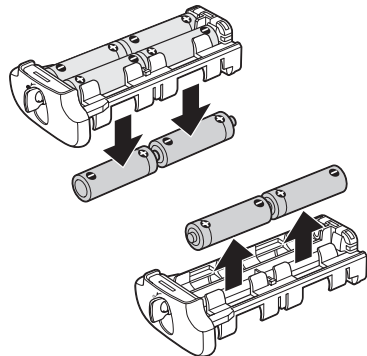

電源	Li-ion リチャージャブルバッテリー EN-EL3e (1 個)、EN-EL4a (1 個)、EN-EL4 (1 個)、または単 3 形電池 (アルカリ電池、ニッケル水素充電電池、リチウム電池、ニッケルマンガン電池のいずれかのうち、同じ種類の電池 8 本)
使用温度	0 ~ 40°C
寸法 (W × H × D)	約 150.5 × 52 × 75.5 mm
質量	約 290 g (MS-D10EN 付、EN-EL3e は除く)

- 仕様、外観の一部を、改善のため予告なく変更することがあります。

✓ EN-EL3e、EN-EL4a、および EN-EL4 を低温時に使用する場合について

低温時 (約 10°C 以下) に消耗したバッテリーを使用すると、カメラが作動しないことがあります。低温時には十分に充電されたバッテリーを使用し、保温した予備のバッテリーを用意して暖めながら交互に使用してください。低温のために一時的に性能が低下して使えなかったバッテリーでも、常温に戻ると使えることがあります。

✓ 単 3 形電池の使用について

- アルカリ電池、ニッケルマンガン電池 (オキシライド乾電池[※]、ニッケル乾電池を含む) を使用した場合、他の電源と比較して撮影できるコマ数が少なくなることがあります。**アルカリ電池、ニッケルマンガン電池は緊急用として使用してください。**また、低温時のご使用はおすすめできません。
- 電池のメーカーや銘柄によっては、使用できないことや、撮影できるコマ数が極端に少ないことがあります。
- 周囲の温度が 20°C よりも低い環境で使用するときは、撮影できるコマ数が減少することがあります。
- 電池の使用推奨期間内であっても、保管状態によっては撮影できるコマ数が減少したり、使用できないことがあります。

※ オキシライド乾電池は松下電器産業株式会社の登録商標です。

✓ 連続撮影速度について

Li-ion リチャージャブルバッテリー EN-EL4a/EN-EL4 または単 3 形電池を使用したときは、EN-EL3e を使用したときよりも連続撮影速度が速くなります。連続撮影速度については、カメラの使用説明書をご覧ください。

MB-D10 Multi-Power Battery Pack

User's Manual

Table of Contents

Safety Precautions	2
Notice for Customers in Europe	2
Precautions for Use	2
Introduction	4
The MB-D10 and Accessories	4
The MB-D10 and Supplied Accessories	4
The BL-3 Battery-Chamber Cover (Available Separately)	4
Parts of the MB-D10	5
The MB-D10 Shutter-Release Button, Multi Selector, Command Dials, and AF-ON Button	5
The MB-D10 Control Lock	5
Using the Battery Pack	6
Attaching the Battery Pack	6
Removing the Battery Pack.....	6
Inserting Batteries	7
Removing Batteries	9
Specifications.....	10

En

Safety Precautions

En

To ensure proper operation, read this manual thoroughly before using this product. After reading, be sure to keep it where it can be seen by all those who use the product.

Notice for Customers in Europe

This symbol indicates that this product is to be collected separately.

The following apply only to users in European countries:

- This product is designated for separate collection at an appropriate collection point. Do not dispose of as household waste.
- For more information, contact the retailer or the local authorities in charge of waste management.



Precautions for Use

- The MB-D10 is for use with compatible cameras only.
- Do not use with batteries and battery holders not recommended in this manual. The MB-D10 can not be used with rechargeable EN-EL3a/EN-EL3 Li-ion batteries.
- The MB-D10 can be used with the MS-40 AA battery holder for the MB-40 multi-power battery pack, but performance will be impaired and the number of photographs that can be taken with a single set of batteries will drop.
- To prevent electrical shorts caused by metal objects touching the power terminals, replace the contact cap when the MB-D10 is not in use.
- When a battery holder or the optional BL-3 battery-chamber cover is removed from the MB-D10, remove the batteries or place the holder or cover in the holder case to prevent electrical shorts caused by contact with other metal objects.
- The memory card access lamp may light up when the MB-D10 is attached or removed from the camera, but this is not malfunction.
- Should you notice smoke or an unusual smell or noise from the battery pack, discontinue use immediately. After removing the batteries, take the device to the retailer or a Nikon-authorized service representative for inspection.
- The MB-D10 is not equipped with a power switch. Use the camera power switch to turn the power on or off.

✔ **Notice for Customers in the U.S.A.**

Federal Communications Commission (FCC) Radio Frequency Interference Statement

This equipment has been tested and found to comply with the limits for a Class B digital device, pursuant to Part 15 of the FCC rules. These limits are designed to provide reasonable protection against harmful interference in a residential installation. This equipment generates, uses, and can radiate radio frequency energy and, if not installed and used in accordance with the instructions, may cause harmful interference to radio communications. However, there is no guarantee that interference will not occur in a particular installation. If this equipment does cause harmful interference to radio or television reception, which can be determined by turning the equipment off and on, the user is encouraged to try to correct the interference by one or more of the following measures:

- Reorient or relocate the receiving antenna.
- Increase the separation between the equipment and receiver.
- Connect the equipment to an outlet on a circuit different from that to which the receiver is connected.
- Consult the dealer or an experienced radio/TV technician for help.

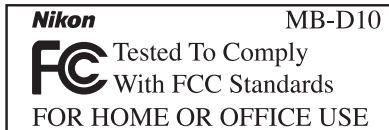

CAUTION

Modifications: The FCC requires the user to be notified that any changes or modifications made to this device that are not expressly approved by Nikon Corporation may void the user's authority to operate the equipment.

Nikon Inc.,
1300 Walt Whitman Road, Melville, New York
11747-3064, U.S.A.
Tel.: 631-547-4200

✔ **Notice for Customers in Canada**

CAUTION

This Class B digital apparatus complies with Canadian ICES-003.

ATTENTION

Cet appareil numérique de la classe B est conforme à la norme NMB-003 du Canada.

En

Introduction

En

Thank you for your purchase of an MB-D10 multi-power battery pack for use with all Nikon single-lens reflex digital cameras that list the MB-D10 as a compatible accessory in the camera manual. The MB-D10 takes one EN-EL3e, EN-EL4a, or EN-EL4 rechargeable battery or eight AA batteries (alkaline, Ni-MH, lithium, or nickel-manganese) and includes an alternate shutter-release button, **AF-ON** button, multi selector, and main and sub-command dials for taking pictures in "tall" (portrait) orientation. Camera menu options allow the user to choose whether the camera battery or the batteries in the MB-D10 are used first; see the camera manual for details.

The MB-D10 and Accessories

The MB-D10 and Supplied Accessories

Confirm that the following items are supplied with the MB-D10 (batteries are sold separately).

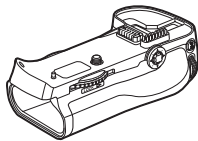

MB-D10

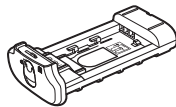

MS-D10EN holder for
EN-EL3e batteries

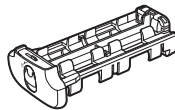

MS-D10 holder for
AA batteries

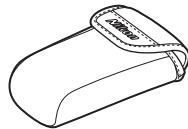

Holder case

The MS-D10EN is inserted in the MB-D10 at shipment. See "Inserting Batteries" for information on removing the battery holder.



Contact cap

- User's manual (this manual)
- Warranty

The BL-3 Battery-Chamber Cover (Available Separately)

A BL-3 battery-chamber cover (available separately) is required when using EN-EL4a or EN-EL4 batteries.



BL-3 battery-chamber cover

Parts of the MB-D10 (Figure A)

- ① Contact cap
- ② Holder for camera contact cover
- ③ Signal contacts
- ④ **AF-ON** button
- ⑤ Main command dial
- ⑥ Multi selector
- ⑦ Attachment wheel
- ⑧ Battery-chamber cover
- ⑨ Battery-chamber latch
- ⑩ Battery chamber
- ⑪ Mounting screw
- ⑫ Power terminals
- ⑬ Shutter-release button
- ⑭ Control lock
- ⑮ Sub-command dial
- ⑯ Tripod socket
- ⑰ MS-D10EN holder for EN-EL3e batteries
- ⑱ Power terminals
- ⑲ Power terminals (EN-EL3e battery holder)
- ⑳ MS-D10 holder for AA batteries
- ㉑ Power terminals (AA battery holder)
- ㉒ BL-3 battery-chamber cover (available separately)

The MB-D10 Shutter Release Button, Multi Selector, Command Dials, and AF-ON Button

The MB-D10 is equipped with a shutter-release button (Figure A-13), multi selector (Figure A-6), main command dial (Figure A-5), sub-command dial (Figure A-15), and **AF-ON** button (Figure A-4) for use when taking photographs in vertical (“tall,” or portrait) orientation. These controls perform the same functions as the corresponding controls on the camera and are affected by changes to options in the Custom Settings menu (Group a for the **AF-ON** button, Group f for other controls) that affect these camera controls. See the camera manual for more information.

The MB-D10 Control Lock

The control lock (Figure A-14) locks the controls on the MB-D10 to prevent unintended use. Before using these controls to take photographs in vertical (portrait) orientation, select ● to release the lock as shown at right.

The control lock is not a power switch. Use the camera power switch to turn the camera on and off.

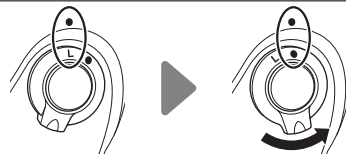

Using the Battery Pack

Attaching the Battery Pack

En

Before attaching the battery pack, be sure that the camera is off and that the MB-D10 control lock (Figure A-14) is in the **L** position (the illustrations show the D300).

- 1 Remove the contact cap (Figure A-1) from the battery pack.
- 2 The contacts for the MB-D10 are in the base of the camera, where they are protected by a contact cover. Remove the contact cover as shown in Figure B-1 and place it in the contact cover holder on the MB-D10 (Figure B-2).
- 3 Insert the MB-D10 (Figure C), keeping the MB-D10 mounting screw (C-2) aligned with the camera tripod socket (C-1). There is no need to remove the battery from the camera before connecting the MB-D10. At default settings, the battery inserted in the camera will be used only after the battery in the MB-D10 is exhausted. The [Battery order] option in the camera Custom Settings menu (Group d) can be used to change the order in which the batteries are used. See the camera manual for details.
- 4 Tighten the attachment wheel by rotating it in the direction shown by the **LOCK** arrow (Figure D).

Removing the Battery Pack

To remove the MB-D10, turn the camera off and set the control lock on the MB-D10 to **L**, then loosen the attachment wheel and remove the MB-D10. Be sure to replace the contact cover on the camera and the contact cap on the MB-D10 when the battery pack is not in use.

Be sure to place the camera contact cover in the contact cover holder to prevent loss.

A PB-6D and PK-13 auto-extension ring are required when using PB-6 bellows with the MB-D10.

Inserting Batteries

The MB-D10 can be used with one EN-EL3e, EN-EL4a, or EN-EL4 rechargeable Li-ion battery, or with eight AA batteries. A BL-3 battery-chamber cover (available separately) is required when using an EN-EL4a or EN-EL4 battery.

Before inserting batteries, be sure that the camera is off and that the MB-D10 control lock is in the **L** position.

- 1 Turn the MB-D10 battery-chamber latch to  and remove the battery holder (Figure E).
- 2 Ready the batteries as described below.

EN-EL3e: Matching the indentations on the battery to the projections on the MS-D10EN holder, insert the battery with the arrow () on the battery toward the battery holder power terminals (Figure F-①). Press the battery lightly downward and slide it in the direction of the arrow until the power terminals click into place (Figure F-②).

EN-EL4a/EN-EL4: If the battery release on the optional BL-3 battery-chamber cover is positioned so that the arrow () is visible, slide the battery release to cover the arrow (Figure G-①). Insert the two projections on the battery into the matching slots on the BL-3 (Figure G-②) and slide the BL-3 battery lock release to reveal the arrow.

AA: Place eight AA batteries in the MS-D10 battery holder as shown in Figure H, making sure that the batteries are in the correct orientation.

- 3 Insert the battery or battery holder in the MB-D10 and latch the battery-chamber cover (Figure I). Make sure the battery or holder is fully inserted before turning the latch.
- 4 Turn the camera on and check the battery level in the control panel or viewfinder. If the camera does not turn on, check that the battery is correctly inserted.

Battery Level

The camera displays battery level as follows:

EN-EL3e, EN-EL4a, and EN-EL4 Batteries

Control panel	Viewfinder	Description
	—	Battery fully charged.
	—	Battery partially discharged.
		Low battery. Ready spare batteries.
		Battery exhausted. Shutter release disabled.

AA Batteries

Control panel	Viewfinder	Description
	—	Charge remaining.
		Low batteries. Ready spare batteries.
		Batteries exhausted. Shutter release disabled.

An option in Group d of the camera Custom Settings menu can be used to change the order in which the batteries are used. When the camera is drawing power from the MB-D10, a **BP** icon is displayed in the control panel.

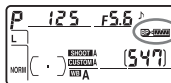

To ensure that the camera shows the correct battery level when AA batteries are used, choose the appropriate option for [MB-D10 battery type] in the camera Custom Settings menu (Group d). If the correct option is not selected, the camera may fail to function as expected.

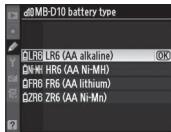

Option	Battery type
LR6 (AA alkaline)	AA alkaline (LR6)
HR6 (AA Ni-MH)	AA Ni-MH (HR6)
FR6 (AA lithium)	AA Lithium (FR6)
ZR6 (AA Ni-Mn)	AA nickel-manganese (ZR6)

Remove the batteries when the MB-D10 is not in use.

Battery Info

Battery information (including calibration information for EN-EL4a and EN-EL4 batteries) can be viewed from the camera setup menu (the camera battery is listed on the left, the MB-D10 on the right). Only the battery level is listed when AA batteries are used. See the camera manual for details.

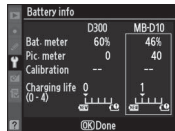

Note: The illustrations on this page are from the D300.

Removing Batteries

Be careful not to drop batteries, the holder, or the optional battery-chamber cover.

- 1 Turn the MB-D10 battery-chamber latch to  and remove the battery holder (Figure E).
- 2 Remove the battery or batteries from the holder or optional battery-chamber cover.

EN-EL3e

While pressing the holder **PUSH** button, slide the battery toward the button. The battery can then be removed as shown.

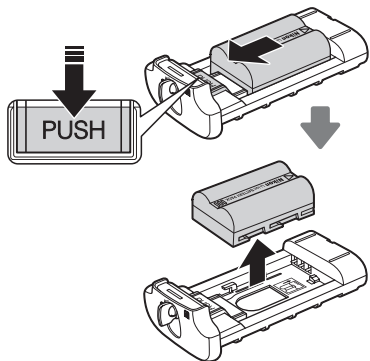

EN-EL4a/EN-EL4

Slide the battery release in the direction indicated by the arrow () and remove the battery-chamber cover.

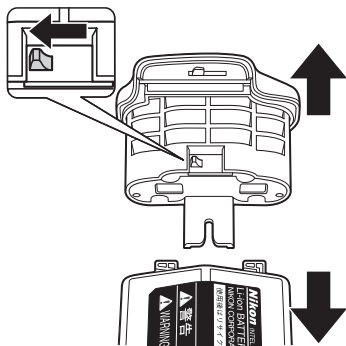

AA Batteries

Remove the batteries as shown. Be careful not to drop the batteries when removing them from the holder.

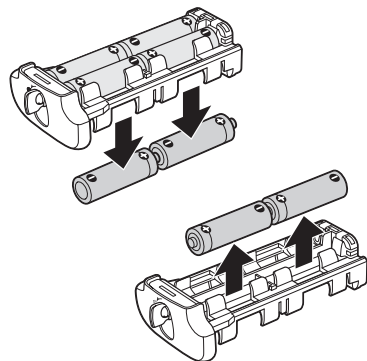

Specifications

En

Power source	One EN-EL3e, EN-EL4a, or EN-EL4 rechargeable Li-ion battery or eight LR6 alkaline, HR6 Ni-MH, FR6 lithium, or ZR6 nickel-manganese AA batteries
Operating temperature	0 – 40°C (32 – 104°F)
Dimensions (W × H × D)	Approx. 150.5 × 52 × 75.5 mm/5.9 × 2.0 × 3.0 in.
Weight	Approx. 290 g (10.2 oz), with MS-D10EN but excluding batteries

Specifications and design are subject to change without notice.

✓ EN-EL3e, EN-EL4a, and EN-EL4 Batteries

The performance of EN-EL3e, EN-EL4a, and EN-EL4 batteries drops at temperatures below about 10°C (50°F). Be sure the battery is fully charged and keep a warm spare battery on hand ready to exchange as necessary. Cold batteries will recover some of their charge when warmed.

✓ AA Batteries

Due to their limited capacity, AA LR6 alkaline and ZR6 nickel-manganese batteries should be used only when no other alternative is available. Use is not recommended at low temperatures. In general, AA batteries have less capacity than other power sources when used in the MB-D10; EN-EL3e, EN-EL4a, and EN-EL4 batteries are recommended for best performance.

The capacity of AA batteries varies with make and storage conditions and may in some instances be extremely low; in some cases, AA batteries may cease to function before their expiry date. Note that the capacity of AA batteries may drop at temperatures below 20°C (68°F).

✓ Frame Advance Rate

EN-EL4a/EN-EL4 and AA batteries support higher frame advance rates than the EN-EL3e. For more information on frame advance rates, see the camera manual.

MB-D10 Batterieteil für Batterien/ Akkus Benutzerhandbuch

Inhalt

Sicherheitshinweise	2
Hinweis für Kunden in Europa	2
Gebrauchshinweise	2
Einführung	3
MB-D10 und Zubehör	3
Das MB-D10 und das im Lieferumfang enthaltene Zubehör	3
Batteriefach-Abdeckung BL-3 (Separat erhältlich) ...	3
Komponenten des MB-D10	4
Auslöser, Multifunktionswähler, Einstellräder und AF-ON-Taste des MB-D10	4
Die Auslösesperre des MB-10	4
Verwenden des Batterieteils.....	5
Anbringen des Batterieteils	5
Herausnehmen des Batterieteils	5
Einsetzen von Akkus oder Batterien	6
Herausnehmen der Batterien bzw. der Akkus	8
Technische Daten	9

De

Sicherheitshinweise

Bitte lesen Sie diese Anleitung vor der Verwendung des Batterieteils aufmerksam durch. Bewahren Sie die Anleitung stets griffbereit auf, so dass sie allen Personen, die das Batterieteil verwenden, direkt zugänglich ist.

De

Hinweis für Kunden in Europa

Durch dieses Symbol wird angezeigt, dass dieses Produkt getrennt entsorgt werden muss.



Folgendes gilt für Verbraucher in europäischen Ländern:

- Dieses Produkt muss an einer geeigneten Sammelstelle separat entsorgt werden. Eine Entsorgung über den Hausmüll ist unzulässig.
- Weitere Informationen erhalten Sie bei Ihrem Fachhändler oder bei den für die Abfallentsorgung zuständigen Behörden bzw. Unternehmen.

Gebrauchshinweise

- Das MB-D10 kann nur mit kompatiblen Kameras verwendet werden.
- Verwenden Sie das Batterieteil nur mit Batterien oder Batteriehaltern, die in dieser Bedienungsanleitung empfohlen werden. Das MB-D10 kann nicht mit Lithium-Ionen-Akkus vom Typ EN-EL3a/EN-EL3 verwendet werden.
- Das MB-D10 kann mit dem Halter für Mignonzellen MS-40 für den Multi-Power-Akku MB-40 verwendet werden. Die Leistung wird dadurch jedoch beeinträchtigt und die Anzahl der Fotos, die mit einem einfachen Satz Batterien aufgenommen werden können, verringert sich.
- Damit keine Metallobjekte die Kontakte für die Spannungsversorgung berühren und eventuell einen Kurzschluss verursachen, muss bei Nichtbenutzung des MB-D10 der Kontaktdeckel aufgesetzt werden.
- Wird die Abdeckung eines Batteriehalters oder die Abdeckung des optionalen Batteriefachs BL-3 vom MB-D10 entfernt, müssen die Batterien zur Vermeidung von Kurzschlüssen, wie sie durch die Berührung mit anderen Metallobjekten auftreten können, entfernt oder der Halter bzw. die Abdeckung ins Halterfach gelegt werden.
- Die Zugriffslampe der Speicherkarte könnte aufleuchten, wenn das MB-D10 an die Kamera angebracht oder von der Kamera entfernt wird. Dies stellt jedoch keine Fehlfunktion dar.
- Falls vom Multifunktionshandgriff Rauch oder ungewöhnliche Gerüche oder Geräusche ausgehen, sollten Sie das Gerät sofort außer Betrieb nehmen. Nehmen Sie die Batterien bzw. Akkus aus dem Multifunktionshandgriff, und lassen Sie ihn von Ihrem Fachhändler oder vom Nikon-Kundendienst überprüfen.
- Das MB-D10 verfügt über keinen Ein-/Ausschalter. Das Gerät wird über den Ein-/Ausschalter der Kamera gesteuert.

Vielen Dank, dass Sie sich für das MB-D10 Batterieteil für Batterien/Akkus entschieden haben. Sie können das Batterieteil mit allen digitalen Spiegelreflexkameras von Nikon verwenden, bei denen das MB-D10 als kompatibles Zubehörteil in der Bedienungsanleitung der Kamera verzeichnet ist. Das MB-D10 kann eine Batterie des Typs EN-EL3e, EN-EL4a oder EN-EL4 oder acht Mignonzellen (Alkali-, Ni-MH-, Lithium- oder Nickel-Mangan-Mignonzellen) aufnehmen. Außerdem befindet sich am Batterieteil ein zusätzlicher Auslöser, eine **AF-ON**-Taste, ein Multifunktionswähler sowie hintere und vordere Einstellräder für Aufnahmen im Hochformat (Portrait). Mit den Menüoptionen der Kamera kann der Benutzer wählen, ob die Kamerabatterie oder die Batterien im MB-D10 zuerst verwendet werden sollen; lesen Sie hinsichtlich weiterer Einzelheiten die Bedienungsanleitung der Kamera.

Das MB-D10 und das im Lieferumfang enthaltene Zubehör

Versichern Sie sich, dass die folgenden Bestandteile im Lieferumfang des MB-D10 enthalten sind (Die Batterien werden getrennt vertrieben).

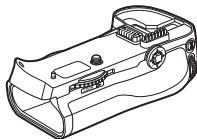

MB-D10

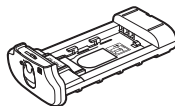

Halter MS-D10EN für
Batterien des Typs
EN-EL3e

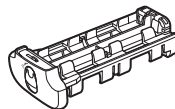

Halter MS-D10 für
Mignonzellen



Haltertasche

Der MS-D10EN wird beim Versand in das MB-D10 eingelegt. Siehe hinsichtlich weiterer Informationen zur Abnahme des Batteriehalters den Abschnitt "Einsetzen von Akkus oder Batterien".



Kontaktdeckel

- Benutzerhandbuch (diese Anleitung)
- Garantie

Batteriefach-Abdeckung BL-3 (Separat erhältlich)

Eine Batteriefachs -Abdeckung BL-3 (separat erhältlich) ist bei der Verwendung von Batterien des Typs EN-EL4a oder EN-EL4 erforderlich.



Batteriefachs -Abdeckung BL-3

- ① Kontaktdeckel
- ② Halter für die Abdeckung des Kamerakontakts
- ③ Signalkontakte
- ④ **AF-ON**-Taste
- ⑤ Hinteres Einstellrad
- ⑥ Multifunktionswähler
- ⑦ Adapterrad
- ⑧ Batteriefach -Abdeckung
- ⑨ Batteriefach -Verriegelung
- ⑩ Batteriefach
- ⑪ Befestigungsschraube
- ⑫ Kontakte für die Spannungsversorgung
- ⑬ Auslöser
- ⑭ Auslösesperre
- ⑮ Vorderes Einstellrad
- ⑯ Stativgewinde
- ⑰ Halter MS-D10EN für Batterien des Typs EN-EL3e
- ⑱ Kontakte für die Spannungsversorgung
- ⑲ Kontakte für die Spannungsversorgung (Batteriehalter für Batterien des Typs EN-EL3e)
- ⑳ Halter MS-D10 für Mignonzellen
- ㉑ Kontakte für die Spannungsversorgung (Batteriehalter für AA-Batterien)
- ㉒ Batteriefach -Abdeckung BL-3 (getrennt vertrieben)

Auslöser, Multifunktionswähler, Einstellräder und AF-ON-Taste des MB-D10

Das MB-D10 verfügt über einen Auslöser (Abbildung A-⑬), einen Multifunktionswähler (Abbildung A-⑥), ein hinteres Einstellrad (Abbildung A-⑤), ein vorderes Einstellrad (Abbildung A-⑮) und eine **AF-ON**-Taste (Abbildung A-④). Verwenden Sie diese Funktionen, wenn Sie Aufnahmen im Hochformat ("hoch," oder Portrait) durchführen. Diese Bedienelemente haben dieselbe Funktion wie die entsprechenden Bedienelemente an der Kamera und werden durch Änderungen der Optionen im individuellen Einstellmenü (Gruppe a für die **AF-ON**-Taste, Gruppe f für andere Bedienelemente), die diese Kamerabedienelemente beeinflussen, beeinträchtigt. Lesen Sie hinsichtlich weiterer Informationen die Bedienungsanleitung der Kamera.

Die Auslösesperre des MB-D10

Die Auslösesperre (Abbildung A-⑭) sperrt die Bedienelemente auf dem MB-D10, um eine versehentliche Betätigung zu vermeiden. Bevor Sie diese Bedienelemente für Aufnahmen im Hochformat (Portrait) verwenden, wählen Sie ●, um die Sperre wie rechts dargestellt aufzuheben.

Die Auslösesperre ist kein Schalter zur Spannungsversorgung. Verwenden Sie den Ein-/Ausschalter der Kamera, um diese ein- oder auszuschalten.



Verwenden des Batterieteils

Anbringen des Batterieteils

Stellen Sie vor dem Anbringen des Batterieteils MB-D10 sicher, dass die Kamera ausgeschaltet ist und dass der Auslöser am Batterieteil mit der Auslösesperre (Abbildung A-⑭) in der Position **L** ist (die Abbildungen zeigen die D300).

- 1 Nehmen Sie den Kontaktdeckel (Abbildung A-①) vom Akku ab.
- 2 Die Kontakte für den MB-D10 befinden sich am Boden der Kamera, an dem sie durch eine Kontaktabdeckung geschützt werden. Nehmen Sie die Kontaktabdeckung wie in Abbildung B-① dargestellt ab und legen Sie sie in den Kontaktabdeckungshalter des MB-D10 (Abbildung B-②).
- 3 Legen Sie das MB-D10 (Abbildung C) ein und halten Sie die MB-D10-Befestigungsschraube (C-②) mit dem Stativgewinde der Kamera (C-①) ausgerichtet. Die Batterie muss vor dem Anschluss des MB-D10 nicht aus der Kamera genommen werden. Die Batterien, die in die Kamera eingelegt wurden, werden nur dann verwendet, wenn die Batterie im MB-D10 entladen ist (Standardeinstellung). Mit der Option [Akkureihenfolge] im individuellen Einstellmenü der Kamera (Gruppe d) kann die Reihenfolge geändert werden, in der die Batterien verwendet werden. Lesen Sie hinsichtlich weiterer Einzelheiten die Bedienungsanleitung der Kamera.
- 4 Ziehen Sie das Adapterrad durch Drehen in der durch den **LOCK** -Pfeil angezeigten Richtung fest (Abbildung D).

Stellen Sie sicher, dass sich die Kontaktabdeckung der Kamera im Halter der Kontaktabdeckung befindet, damit sie nicht verloren geht.

Bei Verwendung des Balgengeräts PB-6 mit dem MB-D10 sind die Zwischenringe PB-6D und PK-13 erforderlich.

Herausnehmen des Batterieteils

Schalten Sie die Kamera für die Herausnahme des MB-D10 aus und stellen Sie die Auslösesperre auf dem MB-D10 auf **L**, lösen Sie anschließend das Adapterrad und nehmen Sie das MB-D10 ab. Stellen Sie sicher, dass Sie die Kontaktabdeckung wieder auf die Kamera und die Kontaktkappe wieder auf das MB-D10 setzen, wenn der Akku nicht verwendet wird.

De

Einsetzen von Akkus oder Batterien

Das MB-D10 kann mit einem Lithium-Ionen-Akku des Typs EN-EL3e, EN-EL4a oder EN-EL4 oder mit acht Mignonzellen verwendet werden. Eine Batteriefach -Abdeckung BL-3 (getrennt erhältlich) ist bei der Verwendung von Batterien des Typs EN-EL4a oder EN-EL4 erforderlich.

De

Stellen Sie vor dem Einlegen der Batterien sicher, dass die Kamera ausgeschaltet ist und dass sich die Auslösesperre des MB-D10 in der **L**-Position befindet.

1 Drehen Sie die Batteriefach -Verriegelung des MB-D10 auf  und nehmen Sie den Batteriehalter ab (Abbildung E).

2 Bereiten Sie die Batterien wie unten beschrieben vor.

EN-EL3e: Passen Sie die Vertiefungen der Batterie auf die Projektierungen auf den Halter MS-D10EN, legen Sie die Batterie mit dem Pfeil () auf der Batterie in Richtung der Kontakte für die Spannungsversorgung des Batteriehalters ein (Abbildung F-①). Drücken Sie die Batterie leicht nach unten und schieben Sie sie in Pfeilrichtung, bis die Kontakte für die Spannungsversorgung einrasten (Abbildung F-②).

EN-EL4a/EN-EL4: Wenn der Batterieauslöser der optionalen Batteriefach -Abdeckung BL-3 so positioniert ist, dass der Pfeil () zu sehen ist, schieben Sie den Batterieauslöser so weit, dass er den Pfeil bedeckt (Abbildung G-①). Schieben Sie die zwei Projektierungen auf der Batterie in die passenden Schlitze auf der BL-3 (Abbildung G-②) und schieben Sie den Batteriesperrauslöser des BL-3 so weit, dass der Pfeil zu sehen ist.

Mignonzellen: Legen Sie acht Mignonzellen, wie in Abbildung H dargestellt, in den Batteriehalter MS-D10 und versichern Sie sich, dass die Batterien ordnungsgemäß eingelegt sind.

3 Legen Sie die Batterie oder den Batteriehalter in den MB-D10 ein und verriegeln Sie die Batteriefach -Abdeckung (Abbildung I). Stellen Sie sicher, dass die Batterie oder der Halter vollständig eingelegt wurden, bevor Sie die Verriegelung betätigen.

4 Schalten Sie die Kamera ein und überprüfen Sie die Batteriekapazität auf dem Bedienfeld oder im Sucher. Falls sich die Kamera nicht einschalten lässt, überprüfen Sie, ob die Batterien korrekt eingelegt wurden.

Akku-/Batteriekapazität

An der Kamera wird die Kapazität der Akkus bzw. der Batterien folgendermaßen angezeigt:

Batterien des Typs EN-EL3e, EN-EL4a und EN-EL4

Display	Sucher	Beschreibung
	—	Akku vollständig aufgeladen.
	—	Akku teilweise entladen.
		Akkukapazität geht zur Neige. Halten Sie Ersatzakkus bereit.
		Akku ist leer. Auslöser gesperrt.

Mignonzellen

Display	Sucher	Beschreibung
	—	Verbleibende Ladung.
		Batteriekapazität geht zur Neige. Halten Sie Ersatzbatterien bereit.
		Batterien sind entladen. Auslöser gesperrt.

Eine Option in der Gruppe d im individuellen Einstellmenü der Kamera, kann dazu benutzt werden, um die Reihenfolge zu ändern, in der die Batterien verwendet werden. Wenn die Kamera Strom vom MB-D10 bezieht, wird auf dem Bedienfeld ein Symbol angezeigt.

Um sicherzustellen, dass die Kamera bei der Verwendung von Mignonzellen die korrekte Batteriekapazität anzeigt, wählen Sie die entsprechende Option für [Akku-/Batterietyp] im individuellen Einstellmenü der Kamera (Gruppe d). Wird eine falsche Option ausgewählt, funktioniert die Kamera möglicherweise nicht wie erwartet.

Option	Batterietyp
LR6 (Mignon, Alkaline)	Alkali-Mignonzelle (LR6)
HR6 (Mignon, NiMH)	NiMH-Mignonzelle (HR6)
FR6 (Mignon, Lithium)	Lithium-Mignonzelle (FR6)
ZR6 (Mignon, NiMn)	Nickel-Mangan-Mignonzelle (ZR6)

Nehmen Sie die Batterien bei Nichtbenutzung aus dem Batterieteil.

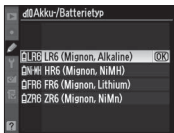
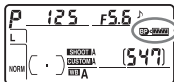

Akkudiagnose

Akkuinformationen (inklusive Justierungsinformationen für EN-EL4a und EN-EL4 Batterien) können über das Systemmenü der Kamera angesehen werden (die Batterie der Kamera wird links, das MB-D10 rechts dargestellt). Bei der Verwendung von Mignonzellen wird nur die Batteriekapazität angezeigt. Lesen Sie hinsichtlich weiterer Einzelheiten die Bedienungsanleitung der Kamera.

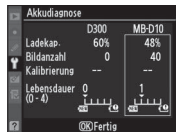

Hinweis: Die Abbildungen auf dieser Seite zeigen die D300.

Herausnehmen der Batterien bzw. der Akkus

Gehen Sie vorsichtig vor, damit die Batterien, der Halter oder die optionale Batteriefach -Abdeckung nicht hinunterfallen.

1 Drehen Sie die Batteriefach -Verriegelung des MB-D10 auf  und nehmen Sie den Batteriehalter ab (Abbildung E).

De

2 Nehmen Sie Batterie oder die Batterien aus dem Halter oder aus der optionalen Batteriefach -Abdeckung.

EN-EL3e

Schieben Sie während des Drückens der **PUSH**-Taste auf dem Halter die Batterie in Richtung der Taste. Anschließend kann die Batterie wie dargestellt herausgenommen werden.

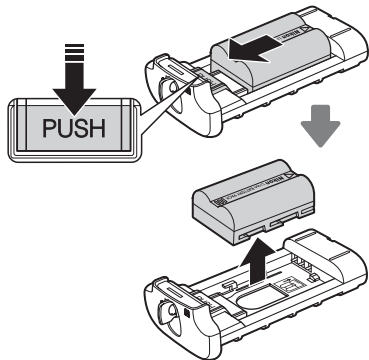

EN-EL4a/EN-EL4

Schieben Sie den Batterieauslöser in Pfeilrichtung () und nehmen Sie die Batteriefach -Abdeckung ab.

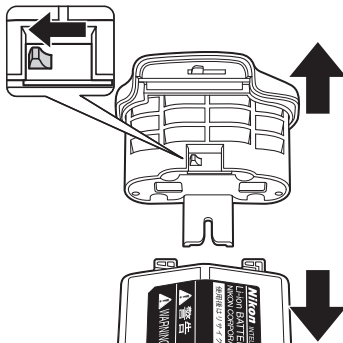

Mignonzellen

Nehmen Sie die Batterien wie dargestellt heraus. Gehen Sie vorsichtig vor, damit die Batterien bei der Herausnahme aus dem Halter nicht hinunterfallen.

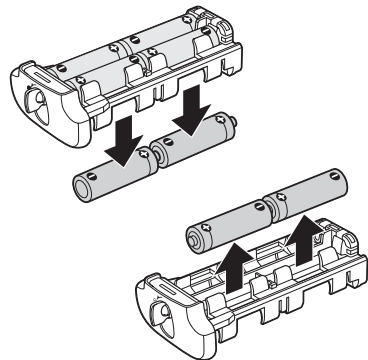

Technische Daten

Stromversorgung	Ein Lithium-Ionen-Akku des Typs EN-EL3e, EN-EL4a oder EN-EL4 oder acht LR6-Alkali-, HR6-Ni-MH-, FR6-Lithium- oder ZR6-Nickel-Mangan-Mignonzellen
Betriebstemperatur	0 bis 40 °C
Abmessungen (H × B × T)	Ca. 52 × 150,5 × 75,5 mm
Gewicht	Ca. 290 g, mit dem MS-D10EN, ohne Akkus/Batterien

Änderungen und Irrtümer vorbehalten.

Batterien des Typs EN-EL3e, EN-EL4a und EN-EL4

Die Leistung der Batterien des Typs EN-EL3e, EN-EL4a und EN-EL4 verringert sich bei Temperaturen unter ca. 10 °C. Stellen Sie sicher, dass die Batterie vollständig aufgeladen ist und halten Sie eine warme Ersatzbatterie bereit, um die Batterie bei Bedarf auszutauschen. Kalte Batterien erlangen bei der Aufwärmung einen Teil ihrer Ladung wieder.

Mignonzellen

Aufgrund ihrer begrenzten Kapazität sollten LR6-Alkali- und ZR6-Nickel-Mangan-Mignonzellen nur dann verwendet werden, wenn keine anderen Batterien zur Verfügung stehen. Bei niedrigen Temperaturen wird die Verwendung nicht empfohlen. Im Allgemeinen haben Mignonzellen bei der Verwendung im MB-D10 eine niedrigere Kapazität als andere Stromquellen; Batterien des Typs EN-EL3e, EN-EL4a und EN-EL4 werden empfohlen, um die bestmögliche Leistungsfähigkeit zu erhalten.

Die Kapazität von Mignonzellen unterscheidet sich je nach Art der Herstellung und den Aufbewahrungsbedingungen; in einigen Fällen kann die Kapazität extrem gering sein; in anderen Fällen können Mignonzellen bereits vor dem Ablaufdatum ihre Funktion einstellen. Beachten Sie, dass sich die Kapazität von Mignonzellen bei Temperaturen unter 20 °C verringern kann.

Bildabstandsrate

Batterien des Typs EN-EL4a/EN-EL4 und Mignonzellen unterstützen höhere Bildabstandsrate als Batterien des Typs EN-EL3e. Hinsichtlich weiterer Informationen über Bildabstandsrate lesen Sie die Bedienungsanleitung der Kamera.

Mesures de précaution	2
Avis pour les clients en Europe	2
Précautions d'utilisation	2
Présentation	4
Le MB-D10 et Accessoires	4
Le MB-D10 et Accessoires Fournis	4
Le couvercle principal du logement pour accumulateurs/piles BL-3 (Disponible séparément) ...	4
Détails de la MB-D10	5
La touche du déclencheur MB-D10, du sélecteur multidirectionnel, des molettes de commande, et la touche AF-ON	5
Le verrouillage de commande MB-D10	5
Utilisation de la poignée-alimentation	6
Montage de la poignée-alimentation	6
Démontage de la poignée-alimentation	6
Insertion des accumulateurs/piles	7
Retrait des accumulateurs/piles	9
Caractéristiques	10

Poignée-alimentation MB-D10

Manuel d'utilisation

Mesures de précaution

Afin de garantir le bon fonctionnement de l'appareil, lisez attentivement ce manuel avant d'utiliser le produit. Après en avoir pris connaissance, placez-le dans un endroit où il pourra être consulté par toutes les personnes qui utilisent le produit.

Fr Avis pour les clients en Europe

Ce symbole indique que ce produit doit être collecté séparément.

Les mentions suivantes s'appliquent uniquement aux utilisateurs situés dans les pays européens :

- Ce produit doit être recueilli séparément dans un point de collecte approprié. Il ne doit pas être jeté avec les déchets ménagers.
- Pour plus d'informations, contactez votre revendeur ou les autorités locales chargées de la gestion des déchets.



Précautions d'utilisation

- Le MB-D10 s'utilise uniquement avec des appareils photo compatibles.
- Ne pas utiliser les piles et supports de piles non recommandés dans ce manuel. Le MB-D10 ne s'utilise pas avec les piles rechargeables EN-EL3a/EN-EL3 Li-ion.
- Le MB-D10 peut être utilisé avec le support de piles MS-40 AA pour le bloc-piles multipower MB-40, mais la performance sera déséquilibrée et le nombre de photographies pouvant être prises avec une chaîne simple de piles va chuter.
- Pour éviter tout court-circuit dû au contact entre des objets métalliques et les contacts de l'alimentation, remplacez le couvercle des contacts lorsque vous n'utilisez pas la MB-D10.
- Lorsqu'un support de piles ou que le couvercle principal du logement pour accumulateurs/piles optionnel BL-3 est retiré du MB-D10, retirez les piles ou mettez le support ou le logement dans la boîte du support afin d'éviter les courts-circuits causés par le contact avec d'autres objets métalliques.
- La lampe d'accès à la carte mémoire devrait s'allumer lorsque le MB-D10 est fixé ou retiré de l'appareil photo, mais il ne s'agit pas d'un dysfonctionnement.
- Si vous remarquez que de la fumée, une odeur ou un bruit inhabituel provient de la poignée-alimentation, cessez immédiatement de l'utiliser. Après avoir retiré les accumulateurs ou les piles, portez le produit à un centre de service Nikon agréé pour le faire inspecter (veillez à ne pas vous brûler).
- La MB-D10 ne comporte pas de commutateur marche-arrêt. Pour l'allumer ou l'éteindre, utilisez le commutateur marche-arrêt de l'appareil photo.

☑ **Avertissements à l'attention des utilisateurs américains**

Federal Communications Commission (FCC) Radio Frequency Interference Statement

Cet équipement a été testé et trouvé conforme aux limites définies pour les appareils numériques de classe B selon la partie 15 de la réglementation FCC. Ces limites assurent une protection raisonnable contre les interférences dangereuses lorsque l'équipement est utilisé en environnement résidentiel. Cet équipement génère, utilise et peut irradier des radiofréquences qui peuvent, en cas d'une installation et d'une utilisation contraires aux instructions, provoquer des interférences néfastes aux communications radio. Cependant, il n'existe aucune garantie que ce matériel ne provoquera pas des interférences dans une installation particulière. Si ce matériel provoque effectivement des interférences préjudiciables à la réception radio ou télévisée, ce qui peut être déterminé en allumant et en éteignant le matériel, l'utilisateur est vivement encouragé à essayer de corriger ces interférences en ayant recours à une ou plusieurs des mesures suivantes :

- Réorientez ou repositionnez l'antenne de réception.
- Augmentez la distance séparant l'équipement du récepteur.

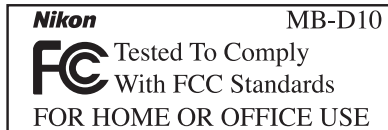

- Connectez l'appareil photo à une prise reliée à un circuit différent de celui où est connecté le récepteur.
- Consultez un revendeur ou un technicien radio/télévision spécialisé.

AVERTISSEMENTS

Modifications : Le FCC demande qu'il soit notifié à l'utilisateur que tout changement ou modification sur cet appareil qui n'aurait pas été expressément approuvé par Nikon Corporation peut annuler tout droit à l'utilisateur d'utiliser l'équipement.

Nikon Inc.,
1300 Walt Whitman Road, Melville, New York
11747-3064, U.S.A.
Tél.: 631-547-4200

☑ **Avertissements à l'attention des utilisateurs canadiens**

ATTENTION

Cet appareil numérique de la classe B est conforme à la norme NMB-003 du Canada.

CAUTION

This Class B digital apparatus complies with Canadian ICES-003.

Fr

Nous vous remercions de l'achat d'une Poignée-alimentation MB-D10 à utiliser avec les appareils photo numériques reflex un objectif Nikon qui mentionnent le MB-D10 comme un accessoire compatible dans le manuel de l'appareil photo. Le MB-D10 utilise une pile rechargeable EN-EL3e, EN-EL4a, ou EN-EL4 ou huit piles AA (alcalines, Ni-MH, lithium, ou nickel-manganèse) et inclut une touche du déclencheur secondaire, une touche **AF-ON**, un sélecteur multidirectionnel, et une molette de commande secondaire pour prendre des photos en orientation portrait ("verticale"). Les options du menu de l'appareil permettent à l'utilisateur de choisir si sont utilisées d'abord les piles de l'appareil ou celles dans le MB-D10 ; se reporter au manuel de l'appareil pour plus de détails.

Le MB-D10 et Accessoires Fournis

Confirmer que les éléments suivants sont fournis avec le MB-D10 (piles sont vendues séparément).

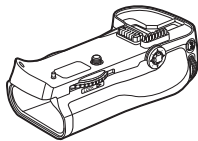

MB-D10

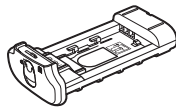

Support MS-D10EN
pour les piles EN-EL3e

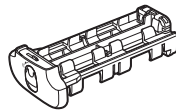

Support MS-D10 pour
les piles AA

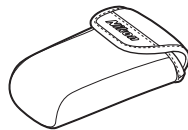

Boîte du support

Le MS-D10EN est inséré dans le MB-D10 à la livraison. Se reporter à "Insertion des accumulateurs/piles" pour obtenir des informations sur comment retirer le support des piles.



Couvercle des contacts

- Manuel d'utilisation (ce manuel)
- Garantie

Le couvercle principal du logement pour accumulateurs/piles BL-3 (Disponible séparément)

Un couvercle principal du logement pour accumulateurs/piles BL-3 (disponible séparément) est requis lors de l'utilisation de piles EN-EL4a ou EN-EL4.



Un couvercle principal du logement pour accumulateurs/piles BL-3

Détails de la MB-D10 (figure A)

- ① Couverture des contacts
- ② Support pour le couvercle principal des contacts de l'appareil
- ③ Contacts de couplage des signaux
- ④ Touche **AF-ON**
- ⑤ Molette de commande principale
- ⑥ Sélecteur multidirectionnel
- ⑦ Roue de montage
- ⑧ Une boucle du logement pour accumulateurs/piles
- ⑨ Un couvercle principal du logement pour accumulateurs/piles
- ⑩ Logement pour accumulateurs/piles
- ⑪ Vis de montage
- ⑫ Contacts de l'alimentation
- ⑬ Déclencheur
- ⑭ Verrouillage de commande
- ⑮ Molette de commande secondaire
- ⑯ Filetage de fixation sur pied
- ⑰ Support MS-D10EN pour les piles EN-EL3e
- ⑱ Contacts de l'alimentation
- ⑲ Bornes d'alimentation (support de piles EN-EL3e)
- ⑳ Support MS-D10 pour les piles AA
- ㉑ Bornes d'alimentation (support de piles AA)
- ㉒ Le couvercle principal du logement pour accumulateurs/piles BL-3 (Disponible séparément)

La touche du déclencheur MB-D10, du sélecteur multidirectionnel, des molettes de commande, et la touche AF-ON

Le MB-D10 est équipé d'une touche du déclencheur (Figure A-13), d'un sélecteur multidirectionnel (Figure A-6), d'une molette de commande principale (Figure A-5), d'une molette de sous-commande (Figure A-15), et d'une touche **AF-ON** (Figure A-4) à utiliser pour prendre des photographies orientées à la verticale ("vertical," ou portrait). Ces commandes remplissent les mêmes fonctions que les commandes correspondantes sur l'appareil et sont concernées par les modifications apportées aux options du Menu des réglages personnalisés (Groupe a pour la commande **AF-ON**, Groupe f pour les autres commandes) qui ont une incidence sur ces mêmes commandes. Se reporter au manuel de l'appareil pour plus d'informations.

Le verrouillage de commande MB-D10

Le verrouillage de commande (Figure A-14) verrouille les commandes sur le MB-D10 afin d'éviter une utilisation maladroite. Avant d'utiliser ces commandes pour prendre des photographies orientées à la verticale (portrait), sélectionner ● pour relâcher le verrou comme indiqué à droite.

Le verrouillage de commande n'est pas un interrupteur d'alimentation. Utiliser l'interrupteur d'alimentation pour allumer et éteindre l'appareil photo.

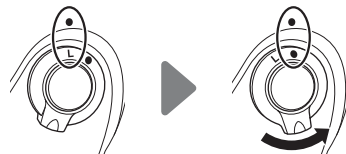

Utilisation de la poignée-alimentation

Montage de la poignée-alimentation

Avant de monter la poignée-alimentation, assurez-vous que l'appareil photo est éteint et que le verrouillage de commande de la MB-D10 (figure A-14) est en position **L** (les illustrations représentent le D300).

- 1 Retirer le couvercle des contacts (Figure A-1) du bloc-Piles.
- 2 Les contacts du MB-D10 sont situés dans la base de l'appareil photo, où ils sont protégés par le couvercle principal des contacts. Retirer le couvercle des contacts comme indiqué dans la Figure B-1 et le mettre dans le support du couvercle principal des contacts situé sur le MB-D10 (Figure B-2).
- 3 Insérer le MB-D10 (Figure C), en maintenant la vis de montage du MB-D10 (C-2) alignée avec le filetage de fixation sur pied de l'appareil photo (C-1). Il n'est pas nécessaire de retirer les piles de l'appareil photo avant de connecter le MB-D10. Dans les réglages par défaut, les piles insérées dans l'appareil photo seront utilisées uniquement après l'épuisement des piles dans le MB-D10. L'option [Ordre d'alimentation] dans le menu des réglages perso. de l'appareil photo (Groupe d) peut être utilisée pour modifier l'ordre dans lequel les piles sont utilisées. Se reporter au manuel de l'appareil pour plus de détails.
- 4 Serrer la roue de fixation en la faisant tourner dans le sens indiqué par la flèche **LOCK** (Figure D).

Démontage de la poignée-alimentation

Pour retirer le MB-D10, éteindre l'appareil photo et régler le verrouillage de commande du MB-D10 sur **L**, puis relâcher la roue de fixation et retirer le MB-D10. Bien s'assurer de mettre le couvercle principal des contacts sur l'appareil et le couvercle des contacts sur le MB-D10 lorsque que le bloc-Piles n'est pas utilisé.

Bien s'assurer de mettre le couvercle principal des contacts de l'appareil dans le support du couvercle principal des contacts afin d'éviter qu'il se relâche.

Des bagues allonges auto PB-6D et PK-13 sont requises pour utiliser le soufflet PB-6 avec la MB-D10.

Insertion des accumulateurs/piles

Le MB-D10 s'utilise avec un accumulateur li-ion rechargeable EN-EL3e, EN-EL4a, ou EN-EL4, ou avec huit piles AA. Un couvercle principal du logement pour accumulateurs/piles BL-3 (disponible séparément) est requis lors de l'utilisation d'une pile EN-EL4a ou EN-EL4.

Avant l'insertion des piles, bien s'assurer que l'appareil est éteint et que le verrouillage de commande du MB-D10 est en position **L**.

1 Tourner la boucle du logement pour accumulateurs/piles du MB-D10 sur  et retirer le support de la batterie (Figure E).

2 Préparer les piles comme indiqué ci-dessous.

EN-EL3e : Aligner les encoches de la pile avec les parties saillantes du support MS-D10EN, insérer la pile avec la flèche () sur la pile orientée vers les contacts d'alimentation du support de la pile (Figure F-①). Appuyer légèrement sur la pile vers le bas et la faire glisser dans le sens indiqué par la flèche jusqu'à ce que les contacts d'alimentation s'encliquètent en place (Figure F-②).

EN-EL4a/EN-EL4 : Si le déclencheur de la pile situé sur le logement pour accumulateurs/piles optionnel BL-3 est positionné de manière à ce que la flèche () soit visible, glisser la pile afin de couvrir la flèche (Figure G-①). Insérer les deux encoches sur la pile dans les fentes d'alignement du BL-3 (Figure G-②) et glisser le verrou de la pile BL-3 pour découvrir la flèche.

AA : Mettre huit piles AA dans le support de piles du MS-D10 comme indiqué sur la Figure H, et s'assurer que les piles sont dans le bon sens.

3 Insérer la pile ou le support de la pile dans le MB-D10 et verrouiller le couvercle principal du logement pour accumulateurs/piles (Figure I). S'assurer que la pile ou le support de la pile est pleinement inséré(e) avant de tourner la boucle.

4 Allumer l'appareil photo et vérifier le niveau de la pile sur le panneau de commande ou le viseur. Si l'appareil ne se met pas sous tension, vérifier que la pile est insérée correctement.

Charge des accumulateurs/piles

L'appareil affiche le niveau de charge de la façon suivante :

Piles EN-EL3e, EN-EL4a, et EN-EL4

Écran de contrôle	Viseur	Description
	—	Accumulateur(s) entièrement chargé(s).
	—	Accumulateur(s) partiellement déchargé(s).
		Niveau de charge faible. Prévoyez un ou deux accumulateurs de recharge.
		Accumulateur(s) déchargé(s). Déclencheur désactivé.

Piles AA

Écran de contrôle	Viseur	Description
	—	Charge restante.
		Niveau de charge faible. Prévoyez des piles de recharge.
		Piles déchargées. Déclencheur désactivé.

Une option dans le Groupe d du menu des réglages perso. de l'appareil photo peut être utilisée pour modifier l'ordre dans lequel les piles sont utilisées. Lorsque l'appareil photo fait circuler l'alimentation du MB-D10, une icône **BP** est affichée sur le panneau de commande.

Afin d'assurer que l'appareil photo montre le niveau de batterie correct lorsque des piles AA batteries sont utilisées, sélectionner l'option appropriée pour [Piles pour MB-D10] dans le menu des réglages perso. de l'appareil (Groupe d). Si une option incorrecte est sélectionnée, l'appareil risque de ne pas fonctionner comme il convient.

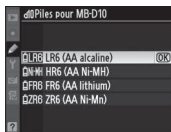
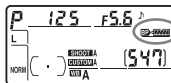

Infos accumulateur

Les informations concernant l'accumulateur (y compris le calibrage pour les piles EN-EL4a et EN-EL4) s'affichent dans le menu des réglages de l'appareil (la pile de l'appareil photo est listée sur la gauche, le MB-D10 sur la droite). Seul le niveau des piles est listé lorsque les piles AA batteries sont utilisés. Se reporter au manuel de l'appareil pour plus de détails.

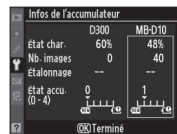

Remarque : Les illustrations sur cette page concernent le D300.

Retrait des accumulateurs/piles

Veiller à ne pas faire chuter les piles, le support, ou le couvercle principal du logement pour accumulateurs/piles.

1 Tourner la boucle du logement pour accumulateurs/piles du MB-D10 sur  et retirer le support de la batterie (Figure E).

2 Retirer la pile ou les piles du support ou du couvercle principal du logement pour accumulateurs/piles.

EN-EL3e

En appuyant sur la touche **PUSH**, faire glisser la pile vers la touche. La pile peut ensuite être retirée comme indiquée.

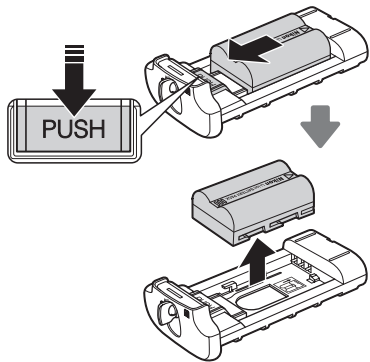

EN-EL4a/EN-EL4

Glisser le déclencheur de la pile dans le sens indiqué par la flèche () et retirer le couvercle principal du logement pour accumulateurs/piles.

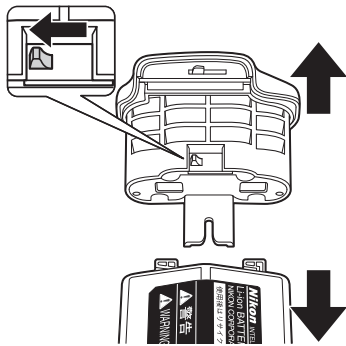

Piles AA

Retirer les piles comme indiqué. Veiller à ne pas faire chuter les piles en les retirant du support.

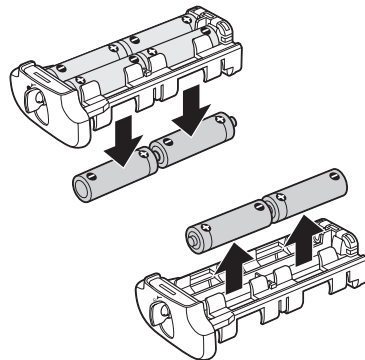

Fr

Caractéristiques

Alimentation	Un accumulateur li-ion rechargeable EN-EL3e, EN-EL4a, ou EN-EL4 ou encore huit piles AA LR6 alcalines, HR6 Ni-MH, FR6 lithium, ou ZR6 nickel-manganèse.
Température de fonctionnement	0 – 40 °C
Dimensions (L × H × P)	150,5 × 52 × 75,5 mm environ
Poids	Approximativement 290 g, avec le MS-D10EN mais sans compter les piles.

Fr

Les caractéristiques et la conception peuvent être modifiées sans préavis.

Piles EN-EL3e, EN-EL4a, et EN-EL4

Le fonctionnement des piles EN-EL3e, EN-EL4a, et EN-EL4 fait chuter à la température au-dessous de 10 °C. Bien s'assurer que la pile est pleinement chargée et garder une pile de recharge chaude à porter de main au cas où un échange serait nécessaire. Les piles froides retrouvent quelque peu de leur puissance lorsqu'elles sont réchauffées.

Piles AA

A cause de leur capacité limitée, les piles AA LR6 alcalines et ZR6 nickel-manganèse devraient être utilisées uniquement lorsqu'une autre alternative n'est pas possible. L'utilisation n'est pas recommandée à basse température. En général, les piles AA ont moins de capacité lorsqu'elles sont utilisées sur le MB-D10 que d'autres sources d'alimentation ; les piles EN-EL3e, EN-EL4a, et EN-EL4 sont recommandées pour une meilleure performance.

La capacité des piles AA batteries varie selon les conditions de fabrication et de stockage et peut s'avérer parfois extrêmement faible ; dans certains cas, les piles AA pourraient s'arrêter de fonctionner après leur date d'expiration. Remarque que la capacité des piles AA pourrait chuter à des températures au-dessous de 20 °C.

Seuil d'avance image par image

Les piles AA EN-EL4a/EN-EL4 et AA supportent des seuils d'avance image par image plus importants que les EN-EL3e. Pour plus d'information sur les seuils d'avance image par image, voir le manuel de l'appareil.

Precauciones de seguridad	2
Aviso para los clientes en Europa	2
Precauciones de uso	2
Introducción	4
La MB-D10 y Accesorios	4
La MB-D10 y Accesorios suministrados	4
Tapa BL-3 del Compartimento de las baterías (Disponible por separado)	4
Partes de la MB-D10	5
El Disparador, el Multiselector, los Diales de control, y el botón AF-ON de la MB-D10	5
MB-D10 Bloqueo del control	5
Uso de la unidad de alimentación	6
Montaje de la unidad de alimentación	6
Extracción de la unidad de alimentación	6
Introducción de las baterías	7
Extracción de las baterías	9
Especificaciones	10

Unidad de alimentación MB-D10

Manual del usuario

Precauciones de seguridad

Para asegurarse de que hace un uso correcto, lea completamente este manual antes de utilizar el producto. Después de leerlo, asegúrese de guardarlo en un lugar donde puedan consultarlo todas las personas que utilicen el producto.

Es

Aviso para los clientes en Europa

Este símbolo indica que este producto se debe desechar por separado.



La nota siguiente corresponde únicamente a los usuarios de los países europeos:

- Este producto se ha diseñado para desecharlo por separado en un punto de recogida de residuos adecuado. No lo tire con la basura doméstica.
- Para obtener más información, puede ponerse en contacto con el vendedor o con las autoridades locales encargadas de la gestión de residuos.

Precauciones de uso

- La MB-D10 se debe utilizar solamente con cámaras compatibles.
- No la utilice con baterías ni portabaterías que no estén recomendadas en este manual. La MB-D10 no se puede utilizar con las baterías recargables de ion de litio EN-EL3a/EN-EL3.
- La MB-D10 se puede utilizar con el portabaterías AA MS-40 para la unidad de alimentación MB-40, pero el desempeño no será igual y el número de fotografías que se pueden tomar con un solo juego de baterías será menor.
- Para evitar que los objetos metálicos originen un cortocircuito al entrar en contacto con los terminales, vuelva a colocar la tapa de los contactos cuando no utilice la MB-D10.
- Cuando retire el portabaterías o quite la tapa del compartimento de las baterías BL-3 opcional de la MB-D10, quite las baterías o coloque el portabaterías o la tapa en el estuche para evitar que se produzcan cortos circuitos provocados por entrar en contacto con otros objetos metálicos.
- La lámpara de acceso de la tarjeta de memoria podría encenderse al insertar la MB-D10 o al quitar de la cámara, pero esto no significa un mal funcionamiento.
- Si notara que la unidad de alimentación desprende humo o un ruido u olor inusuales, deje de utilizarla inmediatamente. Cuando haya retirado las baterías, lleve el dispositivo al vendedor o a un servicio técnico autorizado Nikon para su revisión.
- La MB-D10 no tiene interruptor de corriente. Utilice el interruptor de la cámara para encenderla o apagarla.

✓ **Avisos para los clientes de EE.UU.**

Declaración de interferencias con radiofrecuencias de la Comisión Federal de Comunicaciones (FCC)

Este equipo ha sido probado y se ajusta a los límites establecidos para los aparatos digitales de la clase B, según la sección 15 de las normas de la FCC. Estos límites se han establecido para proporcionar una protección razonable contra interferencias peligrosas en instalaciones residenciales. Este equipo genera, utiliza y puede emitir radiofrecuencias, y si no se instala y utiliza como indican las instrucciones, puede causar interferencias en las comunicaciones por radio. Sin embargo, no se puede garantizar que no se produzcan interferencias en una instalación en concreto. Si este aparato causa interferencias en la recepción de la televisión o la radio, lo cual puede comprobarse encendiendo y apagando el equipo, se ruega al usuario que intente corregir las interferencias tomando alguna de las siguientes medidas:

- Reorientar o colocar en otro lugar la antena de recepción.
- Aumentar la separación entre el equipo y el aparato receptor.
- Conectar el equipo en un enchufe de un circuito diferente al que esté conectado el aparato receptor.
- Consultar al distribuidor o a un técnico experimentado de televisión/radio.

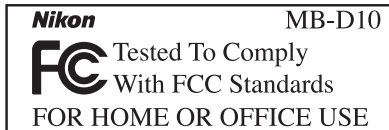

PRECAUCIONES

Modificaciones: La FCC exige que se notifique al usuario que cualquier cambio o modificación realizado en este aparato que no haya sido aprobado expresamente por Nikon Corporation podría invalidar el derecho del usuario a utilizar el equipo.

Nikon Inc.,
1300 Walt Whitman Road, Melville, New York
11747-3064, EE.UU.
Tel.: 631-547-4200

✓ **Avisos para los clientes de Canadá**

PRECAUCIÓN

Este aparato digital de tipo B cumple con la norma canadiense ICES-003.

ATTENTION

Cet appareil numérique de la classe B est conforme à la norme NMB-003 du Canada.

Es

Queremos agradecerle por haber comprado la unidad de alimentación MB-D10 para utilizarse con todas las cámaras digitales reflex de objetivo único Nikon que se encuentran en la lista del MB-D10 como accesorio compatible en el manual de la cámara. La MB-D10 alberga una batería recargable EN-EL3e, EN-EL4a, o EN-EL4 u ocho baterías AA (alcalina, Ni-MH, litio, o níquel-manganeso) e incluye un disparador alternativo, un botón **AF-ON**, un multiselector, y los diales de control principal y secundario para tomar fotografías con orientación "alta" (retrato). Las opciones del menú de la Cámara permiten al usuario seleccionar si se utiliza primero la batería de la cámara o las baterías en la MB-D10; consulte el manual de la cámara para más detalles.

La MB-D10 y Accesorios

La MB-D10 y Accesorios suministrados

Confirme que los siguientes artículos se hayan suministrado con la MB-D10 (las baterías se venden por separado).

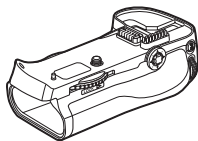

MB-D10

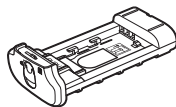

Soporte MS-D10EN para baterías EN-EL3e

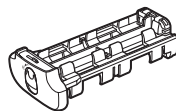

Soporte MS-D10 para baterías AA



Estuche del soporte

La MS-D10EN se encuentra ya insertada en la MB-D10 al momento de embarque. Consulte "Introducción de las baterías" para leer la información de como quitar el portabaterías.



Tapa de los contactos

- Manual del Usuario (este manual)
- Garantía

Tapa BL-3 del Compartimento de las baterías (Disponible por separado)

Se necesita una tapa BL-3 del compartimento de las baterías (disponible por separado) al utilizar las baterías EN-EL4a o EN-EL4.



Tapa BL-3 del Compartimento de las baterías

Partes de la MB-D10 (Figura A)

- ① Tapa de los contactos
- ② Soporte para la cubierta de contactos de la cámara
- ③ Contactos de la señal
- ④ Botón **AF-ON**
- ⑤ Dial de control principal
- ⑥ Multiselector
- ⑦ Rueda de fijación
- ⑧ Tapa del compartimento de las baterías
- ⑨ Pestillo del compartimento de las baterías
- ⑩ Compartimento de las baterías
- ⑪ Tornillo de montaje
- ⑫ Terminales de corriente
- ⑬ Disparador
- ⑭ Bloqueo del control
- ⑮ Dial de control secundario
- ⑯ Rosca para el trípode
- ⑰ Soporte MS-D10EN para baterías EN-EL3e
- ⑱ Terminales de corriente
- ⑲ Terminales de corriente (Portabaterías EN-EL3e)
- ⑳ Soporte MS-D10 para baterías AA
- ㉑ Terminales de corriente (Portabaterías AA)
- ㉒ Tapa BL-3 del compartimento de las baterías (disponible por separado)

El Disparador, el Multiselector, los Diales de control, y el botón AF-ON de la MB-D10

La MB-D10 está equipada con un disparador (Figura A-⑬), un Multiselector (Figura A-⑥), un Dial de control principal (Figura A-⑤), un dial de control secundario (Figura A-⑮), y un botón **AF-ON** (Figura A-④) para utilizarse al tomar fotografías en orientación vertical ("alta," o retrato). Estos controles tienen las mismas funciones que los controles correspondientes a la cámara y se ven afectados por los cambios en las opciones en el menú de ajustes personalizados (Grupo a para el botón **AF-ON**, Grupo f para los otros controles) que afectan estos controles de la cámara. Consulte el manual de la cámara para más información.

MB-D10 Bloqueo del control

El bloqueo de control (Figura A-⑭) bloquea los controles en la MB-D10 para prevenir un uso no intencionado. Antes de utilizar estos controles para tomar fotografías en orientación vertical (retrato), seleccione ● para liberar el bloqueo como se muestra a la derecha.

El bloqueo de control no es un interruptor de energía. Utilice el interruptor de alimentación para encender y apagar la cámara.



Montaje de la unidad de alimentación

Antes de montar la unidad de alimentación, asegúrese de que la cámara esté apagada y que el bloqueo del control de la MB-D10 (Figura A-14) está en la posición **L** (la ilustración muestra la D300).

- 1 Retire la tapa de los contactos (Figura A-1) del paquete de baterías.
- 2 Los contactos para la MB-D10 se encuentran en la base de la cámara, donde se encuentran protegidos por una cubierta de contactos. Retire la tapa de contactos como se muestra en la Figura B-1 y colóquela en el soporte de tapa de contactos en la MB-D10 (Figura B-2).
- 3 Inserte la MB-D10 (Figura C), manteniendo alineado el tornillo de montaje de la MB-D10 (C-2) con la rosca para el trípode de la cámara (C-1). No hay necesidad de quitar la batería de la cámara antes de conectar la MB-D10. En los ajustes predeterminados, la batería insertada en la cámara se utilizará solamente después de que se ha agotado la batería en la MB-D10. La opción [Orden de baterías] en el menú de ajustes personalizados (Grupo d) se puede utilizar para cambiar el orden en el cual las baterías se van a utilizar. Consulte el manual de la cámara para más detalles.
- 4 Apriete la rueda de fijación girándola en la dirección que se muestra con la flecha **LOCK** (Figura D).

Asegúrese de colocar en su lugar la tapa de contactos de la cámara en el soporte de la tapa para evitar que se pierda.

Cuando se utiliza el fuelle PB-6 con la MB-D10, se necesita el anillo de extensión automático PB-6D y PK-13.

Extracción de la unidad de alimentación

Para quitar la MB-D10, apague la cámara y establezca el bloqueo de control en la MB-D10 en **L**, después afloje la rueda de fijación y retire la MB-D10. Asegúrese de colocar la cubierta de contactos en la cámara y la tapa de contactos en la MB-D10 cuando el paquete de baterías no se utilice.

Introducción de las baterías

La MB-D10 puede utilizarse con una batería recargable de ion de litio EN-EL3e, EN-EL4a o EN-EL4, u ocho baterías AA. Se necesita una tapa BL-3 del compartimento de las baterías (disponible por separado) al utilizar una batería EN-EL4a o EN-EL4.

Antes de insertar las baterías, asegúrese de que la cámara se encuentre apagada y de que el bloqueo de control de la MB-D10 se encuentre en la posición **L**.

1 Gire el pestillo del compartimento de las baterías de la MB-D10 en **☞** y quite el portabaterías (Figura E).

2 Coloque las baterías como se describe a continuación.

EN-EL3e: Coincidiendo las hendiduras de la batería con las proyecciones en el soporte MS-D10EN, inserte la batería con la flecha (▲) en la batería hacia los terminales de corriente de la batería (Figura F-①). Presione ligeramente la batería hacia abajo y deslícela en la dirección de la flecha hasta que los terminales de corriente hagan clic (Figura F-②).

EN-EL4a/EN-EL4: Si la batería en la tapa BL-3 del compartimento de las baterías se encuentra posicionada de tal manera que sea visible la flecha (◁), deslice la batería para que cubra la flecha (Figura G-①). Inserte las dos proyecciones de la batería en las ranuras en la BL-3 (Figura G-②) y deslice el bloqueo de la batería BL-3 para ver la flecha.

AA: Coloque ocho baterías AA en el portabaterías MS-D10 como se muestra en la Figura H, asegurándose de que las baterías se encuentran en la orientación correcta.

3 Inserte la batería o el portabaterías en la MB-D10 y coloque la tapa del compartimento de las baterías (Figura I). Asegúrese de que la batería o el soporte esté completamente insertado antes de girar el pestillo.

4 Encienda la cámara y verifique el nivel de la batería en el panel de control o en el visor. Si no enciende la cámara, verifique que la batería se encuentre correctamente insertada.

Nivel de la batería

La cámara muestra el nivel de la batería de la manera siguiente:

EN-EL3e, EN-EL4a, y baterías EN-EL4

Panel de control	Visor	Descripción
	—	La batería está totalmente cargada.
	—	La batería está parcialmente descargada.
	—	
	—	
		Batería agotándose. Prepare las baterías de repuesto.
		Batería agotada. El disparador está inhabilitado.

Baterías AA

Panel de control	Visor	Descripción
	—	Carga restante.
		Baterías agotándose. Prepare las baterías de repuesto.
		Las baterías se han agotado. El disparador está inhabilitado.

Se puede utilizar una opción en el Grupo d en el menú de ajustes personalizados de la cámara para cambiar el orden en el que se van a utilizar las baterías. Cuando la cámara utiliza energía de la MB-D10, se muestra un icono **BP** en el panel de control.

Para asegurarse de que la cámara muestra el nivel correcto de la batería al utilizar las baterías AA, seleccione la opción adecuada para [Tipo batería de la MB-D10] en el menú de ajustes personalizados de la cámara (Grupo d). Si no se selecciona la opción correcta, la cámara podría no funcionar como se espera.

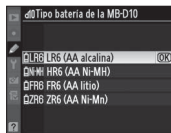
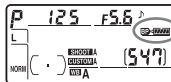

Opción	Tipo de pila
LR6 (AA alcalina)	Alcalina (LR6) AA
HR6 (AA Ni-MH)	NiMH (HR6) AA
FR6 (AA litio)	Litio (FR6) AA
ZR6 (AA Ni-Mn)	Níquel-manganeso (ZR6) AA

Retire las baterías cuando no utilice la MB-D10.

Información batería

La información de la batería (incluyendo la información de calibración para las baterías EN-EL4a y EN-EL4) se puede visualizar desde el menú de configuración de la cámara (la batería de la cámara se observa a la izquierda, la MB-D10 a la derecha). Solamente se observa el nivel de la batería cuando se utilizan baterías AA. Consulte el manual de la cámara para más detalles.



Nota: Las ilustraciones de esta página son de la D300.

Extracción de las baterías

Tenga cuidado de no dejar caer las baterías, el soporte, o la tapa del compartimento de las baterías opcional.

1 Gire el pestillo del compartimento de las baterías de la MB-D10 en  y quite el portabaterías (Figura E).

2 Quite la batería o las baterías del portabaterías o la tapa del compartimento de las baterías opcional.

EN-EL3e

Al pulsar el botón **PUSH**, deslice la batería hacia el botón. La batería puede quitarse como se muestra.

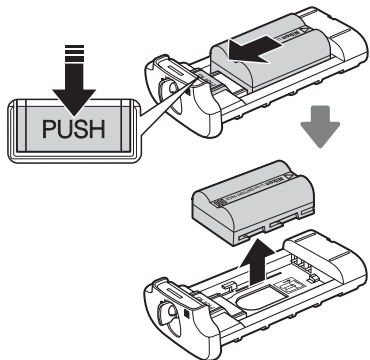

EN-EL4a/EN-EL4

Deslice la batería en la dirección indicada por la flecha (◀) y quite la tapa del compartimento de las baterías.

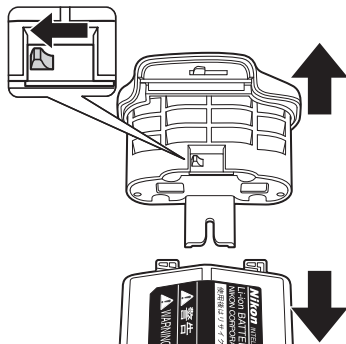

Baterías AA

Quite las baterías como se muestra. Tenga cuidado de no dejar caer las baterías al quitarlas del portabaterías.

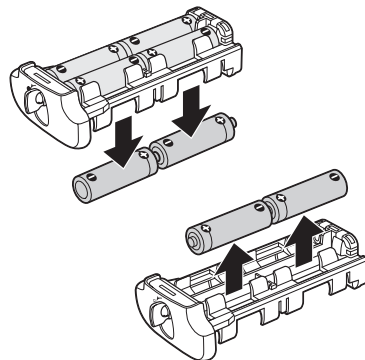

Es

Especificaciones

Fuente de alimentación	Una batería recargables de ion de litio EN-EL3e, EN-EL4a o EN-EL4; ocho baterías alcalinas LR6, de níquel-manganeso HR6, de litio FR6 o de níquel-manganeso ZR6 AA
Temperatura de funcionamiento	0 – 40 °C
Dimensiones (an x al x pr)	150,5 x 52 x 75,5 mm aprox.
Peso	Aproximadamente 290 g, con MS-D10EN pero excluyendo las baterías

Es Las especificaciones y el diseño pueden cambiar sin notificación previa.

EN-EL3e, EN-EL4a, y baterías EN-EL4

El rendimiento de las baterías EN-EL3e, EN-EL4a, y EN-EL4 disminuye a temperaturas inferiores a 10 °C. Asegúrese de que la batería esté completamente cargada y mantenga lista una batería de repuesto a temperatura ambiente para cambiarla si es necesario. Las baterías frías recuperan algo de su carga al calentarlas.

Baterías AA

Debido a su capacidad limitada, las baterías AA LR6 alcalinas y ZR6 de níquel-manganeso deberán utilizarse solamente cuando no tenga otra alternativa. El uso no es recomendado a bajas temperaturas. En general, las baterías AA tienen menos capacidad que otras fuentes de energía cuando se utilizan en la MB-D10; Las baterías EN-EL3e, EN-EL4a, y EN-EL4 se recomiendan para un mejor rendimiento.

La capacidad de las baterías AA depende de las condiciones de almacenamiento y podría ser extremadamente baja en algunas ocasiones; en algunos casos, las baterías AA podrían dejar de funcionar antes de la fecha de expiración. Tenga en cuenta que la capacidad de las baterías AA podría disminuir a temperaturas inferiores a 20 °C.

Velocidad de Avance de Cuadro

Las baterías EN-EL4a/EN-EL4 y AA soportan mayores velocidades de avance que la EN-EL3e. Para más información, consulte el manual de la cámara.

MB-D10 batteripack

Användarhandbok

Innehållsförteckning

Säkerhetsföreskrifter	2
Meddelande till kunder i Europa	2
Försiktighetsåtgärder.....	2
Introduktion	3
MB-D10 och tillbehör	3
MB-D10 och medföljande tillbehör.....	3
Batterifackslock BL-3 (säljs separat)	3
Delarna på MB-D10	4
Avtryckaren MB-D10, multiväljaren, kommandorattarna och AF-ON-knappen	4
MB-D10 Knappås	4
Använda batteripacket	5
Sätta fast batteripacket	5
Ta ur batteripacket	5
Sätta i batterier	6
Ta ur batterierna	8
Specifikationer.....	9

Se

Säkerhetsföreskrifter

För att produkten ska fungera på rätt sätt ska du läsa igenom den här handboken noggrant innan du börjar använda produkten. När du har läst handboken förvarar du den lättåtkomlig för alla som ska använda produkten.

Meddelande till kunder i Europa

Den här symbolen anger att produkten måste lämnas till separat insamling.



Följande gäller endast användare i europeiska länder:

- Den här produkten ska lämnas till separat insamling vid en särskild samlingsplats. Släng inte produkten tillsammans med det vanliga hushållsavfallet.
- Mer information får du från återförsäljaren eller av de lokala myndigheter som ansvarar för avfallshanteringen där du bor.

Försiktighetsåtgärder

- MB-D10 kan endast användas med kompatibla kameror.
- Använd den inte tillsammans med batterier och batterihållare som inte rekommenderas enligt denna bruksanvisning. MB-D10 kan inte användas tillsammans med laddningsbara EN-EL3a/EN-EL3 litiumjonbatterier.
- MB-D10 kan användas tillsammans med AA-batterihållaren MS-40 isatt i batterihållaren MB-40, men prestandan är sämre och antalet fotografier som kan tas med ett enkelt batteriset är reducerat.
- Sätt tillbaka kontaktskyddet när MB-D10 inte används för att förhindra elektrisk kortslutning orsakad av att metallföremål rör vid strömkontaktorna.
- När batterihållaren eller batterifackslocket BL-3 (säljs separat) tas loss från MB-D10, ska du ta ut batterierna eller täcka över hållaren för att motverka risken för elektrisk stöt, som kan uppstå vid kontakt med andra metallobjekt.
- Minneskortets indikator kan tändas när MB-D10 sätts på eller tas loss från kameran, men detta innebär inte något fel.
- Stäng av direkt om du skulle upptäcka rök, en ovanlig lukt eller ett ovanligt ljud från batteripacket. Efter att du tagit ur batterierna tar du enheten till försäljaren eller en Nikon-auktoriserad representant för kontroll.
- MB-D10 har ingen strömknapp. Använd kameran strömknapp för att stänga av eller sätta på strömmen.

Se

Tak för ditt val av MB-D10 batteripacken, som kan användas med alla Nikon enögda, digitala spegelreflexkameror som indikerar MB-D10 som ett kompatibelt tillbehör enligt kamerans bruksanvisning. MB-D10 drivs med ett laddningsbart EN-EL3e, EN-EL4a eller EN-EL4-batteri alternativt åtta AA-batterier (alkaliska, Ni-MH, litium eller nickelmangan) och har en extra avtryckare, **AF-ON**-knapp, multiväljare och både huvud- och underkommandorattar för att fotografera "stående" (porträtt-) bilder. Via kameramenyalternativen kan du bestämma om kamerans batteri eller batterierna i MB-D10 ska användas först; se kamerans bruksanvisning för närmare anvisningar.

MB-D10 och medföljande tillbehör

Kontrollera att följande tillbehör medföljer MB-D10 (observera att batterier säljs separat).

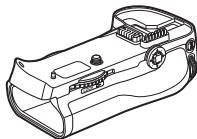

MB-D10

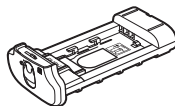

MS-D10EN-hållare för
EN-EL3e-batterier

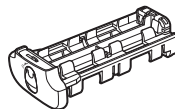

MS-D10-hållare för
AA-batterier



Väska för hållaren

Vid leveransen sitter MS-D10EN i MB-D10. Se "Sätta i batterier" för information angående hur man tar loss batterihållaren.



Kontaktskydd

- Användarhandbok (denna handbok)
- Garantibevis

Se

Batterifackslock BL-3 (säljs separat)

Batterifackslocket BL-3 (säljs separat) krävs om du tänker använda EN-EL4a- eller EN-EL4-batterier.



Batterifackslock BL-3

Delarna på MB-D10 (Figur A)

- ① Kontaktskydd
- ② Hållare för kamerakontaktskyddet
- ③ Signalkontakter
- ④ **AF-ON**-knapp
- ⑤ Huvudkommandoratt
- ⑥ Multiväljare
- ⑦ Fästskiva
- ⑧ Batterifackslock
- ⑨ Batterifackslås
- ⑩ Batterifack
- ⑪ Monteringsskruv
- ⑫ Strömkontakter
- ⑬ Avtryckare
- ⑭ Knapplås
- ⑮ Underkommandoratt
- ⑯ Stativgänga
- ⑰ MS-D10EN-hållare för EN-EL3e-batterier
- ⑱ Strömkontakter
- ⑲ Strömkontakter (för batterihållaren EN-EL3e)
- ⑳ MS-D10-hållare för AA-batterier
- ㉑ Strömkontakter (för AA-batterihållare)
- ㉒ Batterifackslock BL-3 (säljs separat)

Se

Avtryckaren MB-D10, multiväljaren, kommandorattarna och AF-ON-knappen

MB-D10 har en extra avtryckare (Figur A-⑬), multiväljare (Figur A-⑥), huvudkommandoratt (Figur A-⑤), underkommandoratt (Figur A-⑮) och en **AF-ON**-knapp (Figur A-④) som är praktiska när man tar bilder vertikalt ("stående" eller porträtt). Dessa reglage har samma funktion som motsvarande reglage på kameran och påverkas av ändringar av de val i menyn för anpassade inställningar (grupp a för **AF-ON**-knappen, grupp f för andra reglage) som påverkar dessa kamerareglage. Se kamerans bruksanvisning för mer information.

MB-D10 Knapplås

Knapplåset (Figur A-⑭) används för att låsa reglagen på MB-D10 och förhindra oavsiktlig användning. Innan du använder dessa reglage för att ta stående bilder (porträttläge), ska du välja ● för att låsa upp dem, som visas här till höger.

Knapplåset är inte någon strömbrytare. Använd kamerans strömbrytare för att slå kameran till och från.



Använda batteripacket

Sätta fast batteripacket

Se till att kameran är avstängd innan du sätter fast batteripacket och att MB-D10-knapplåset (Figur A-⑭) är i **L**-läge (illustrationerna visar D300).

- 1 Ta av kontaktskyddet (Figur A-①) from the battery pack.
- 2 Kontakterna för MB-D10 sitter underst på kameran, där de skyddas av ett kontaktskydd. Kontaktskyddet kan tas loss som visas i Figur B-① och sättas i kontaktskyddshållaren på MB-D10 (Figur B-②).
- 3 Sätt i MB-D10 (Figur C) samtidigt som du passar in monteringskruven på MB-D10 (C-②) med kamerans stativgänga (C-①). Du behöver inte ta ut batteriet ur kameran innan MB-D10 ansluts. I grundinställningen används batteriet som sitter i kameran endast efter det att batteriet i MB-D10 har använts upp. Alternativet [Batteriordning] på kamerans Anpassningsmeny (grupp d) kan användas för att ändra ordningen i vilken batterierna ska användas. Se kamerans bruksanvisning för närmare anvisningar.
- 4 Spänn fästskivan genom att skruva den i **LOCK**-pilens riktning (Figur D).

Ta ur batteripacket

När du tar loss MB-D10, ska du först stänga av kameran och ställa knapplåset på MB-D10 på **L**. Lossa sedan fästskivan och ta loss MB-D10. Sätt på kontaktskyddet på kameran och även kontaktskyddet på MB-D10 igen när du inte tänker använda batteripacken.

Se

Sätt alltid kamerans kontaktskydd i kontaktskyddshållaren för att undvika tappa bort skyddet.

En PB-6D och PK-13 automellanring behövs när PB-6-bälgar används med MB-D10.

Sätta i batterier



MB-D10 kan användas tillsammans med laddningsbara EN-EL3e-, EN-EL4a- och EN-EL4-litiumjonbatterier eller åtta AA-batterier. Batterifackslocket BL-3 (säljs separat) krävs om du tänker använda EN-EL4a- eller EN-EL4-batterier.



Kontrollera att kameran är avstängd och att knapplåset på MB-D10 står i läge **L** innan du sätter i batterier.

1 Vrid batterifackslåset på MB-D10 till  och ta loss batterihållaren (Figur E).

2 Gör klara batterierna som förklaras nedan.

Se

EN-EL3e: Passa samman fördjupningarna på batteriet med de utskjutande delarna i batterihållaren MS-D10EN, och sätt i batteriet så att pilen () på batteriet pekar mot batterihållarens strömkontakter (Figur F-). Tryck batteriet lätt nedåt och skjut det i pilens riktning tills strömkontakterna klickar på plats (Figur F-).

EN-EL4a/EN-EL4: Om frigöringsfliken för batteriet på batterifackslocket BL-3 (säljs separat) är i läget så att pilen () syns, ska du skjuta frigöringsfliken på plats så att den täcker över pilen (Figur G-). Passa in de två utskjutande delarna på batteriet med motsvarande spår på BL-3 (Figur G-) och skjut batterilåsets frigöringsflik åt sidan så att pilen syns.

AA: Sätt i åtta AA-batterier i batterihållaren MS-D10 enligt Figur H, och se samtidigt till att alla batterier vänds rätt.

3 Sätt batteriet eller batterihållaren i MB-D10 och lås fast batterifackslocket (Figur I). Se till att batteriet alt. batterihållaren sätts helt in innan låset sätts på plats.

4 Slå på kameran och kontrollera batterispänningsnivån via kontrollpanelen eller kamerans sökare. Kontrollera om batteriet har satts i rätt om strömmen till kameran inte slås på.

Batterinivå

Kameran visar batterinivån enligt följande:

EN-EL3e-, EN-EL4a- och EN-EL4-batterier

Kontrollpanel	Sökare	Beskrivning
	—	Batteriet är fulladdat.
	—	Batteriet delvis laddat.
		Batteriet nästan tomt. Ta fram reservbatterier.
		Batteriet tomt. Avtryckaren fungerar ej.

AA-batterier

Kontrollpanel	Sökare	Beskrivning
	—	Resterande laddning.
		Low batteries. Ready spare batteries.
		Batteries exhausted. Shutter release disabled.

Ett alternativ i grupp d på kamerans Anpassningsmeny kan användas för att ändra ordningen i vilken batterierna ska användas. När kameran drivs via MB-D10, visas ikonen **BP** på kontrollpanelen.

För att vara säker på att kameran visar korrekt batterispänningsnivå när AA-batterier används, ska du välja passende alternativ för [Batteritypen MB-D10] på kamerans Anpassningsmeny (grupp d). Om rätt alternativ inte har valts kanske inte kameran fungerar så som väntat.

Alternativ	Batterityp
LR6 (AA alkaliska)	AA alkaline (LR6)
HR6 (AA Ni-MH)	AA NiMH (HR6)
FR6 (AA litium)	AA Litium (FR6)
ZR6 (AA Ni-Mn)	AA nickel-mangan (ZR6)

Ta ur batterierna när MB-D10 inte används.

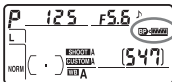

Batteriinformation

Batteriinformation (inklusive kalibreringsinformation för EN-EL4a- och EN-EL4-batterier) kan visas från kamerans inställningsmeny (kamerans batteri visas på vänster sida och MB-D10 visas på höger sida). Endast batterispänningsnivån visas när AA-batterier används. Se kamerans bruksanvisning för närmare anvisningar.

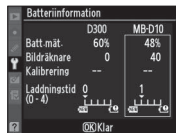

Se

Obs: Illustrationerna på denna sida är från D300.

Ta ur batterierna

Var försiktig så att du inte tappar batterierna, hållaren eller batterifackslocket (säljs separat).

1 Vrid batterifackslåset på MB-D10 till ☞ och ta loss batterihållaren (Figur E).

2 Ta ut batteriet eller batterierna ur hållaren eller batterifackslocket (säljs separat).

EN-EL3e

Håll **PUSH**-knappen på hållaren intryckt och skjut samtidigt batteriet mot knappen. Batteriet kan sedan tas ut som figuren visar.

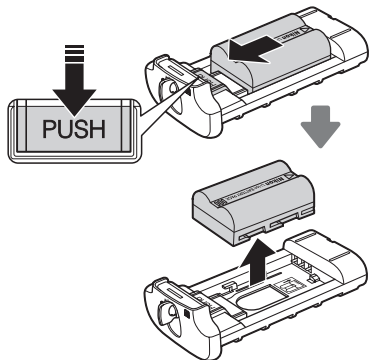

EN-EL4a/EN-EL4

Skjut batteriets frigöringsflik i pilens (◁) riktning och ta av batterifackslocket.

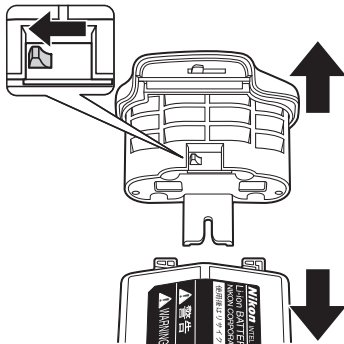

AA-batterier

Ta ut batterierna som visas. Var försiktig så att du inte tappar batterierna när du tar ut dem ur hållaren.

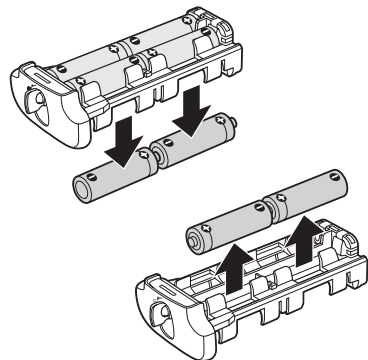

Specifikationer

Strömkälla	Ett laddningsbart EN-EL3e-, EN-EL4a- eller EN-EL4-litiumjonbatteri eller åtta alkaliska LR6, HR6 Ni-MH, FR6-litium eller ZR6 nickelmangan AA-batterier.
Drifttemperatur	0–40 °C
Mått (B × H × D)	Ca 150,5 × 52 × 75,5 mm
Vikt	Ca 290 g, med MS-D10EN, men utan batterier

Specifikationer och design kan förändras utan föregående meddelande.

✓ EN-EL3e-, EN-EL4a- och EN-EL4-batterier

EN-EL3e-, EN-EL4a- och EN-EL4-batteriernas prestanda försämras vid temperaturer under cirka 10 °C. Se till att batteriet är fulladdat och ha ett varmt extrabatteri klart om du plötsligt måste byta batteriet. Kalla batterier återfår en del av sin laddning när de värms upp.

✓ AA-batterier

På grund av den begränsade kapaciteten hos LR6 alkaliska och ZR6 nickelmangan AA-batterier, bör du endast använda denna typ av batterier om det inte finns några andra batterier tillgängliga. Denna typ av batterier rekommenderas inte för låga temperaturer. AA-batterier har normalt sett lägre kapacitet än andra strömkällor som används med MB-D10; för bästa prestanda rekommenderas EN-EL3e-, EN-EL4a- och EN-EL4-batterier.

AA-batteriernas kapacitet varierar beroende på hur de förvaras och kapaciteten kan i vissa fall vara mycket låg; i vissa fall kan AA-batterier vara helt urladdade innan deras sista användningdatum. Observera att AA-batteriernas kapacitet försämras vid temperaturer under 20 °C.

✓ Bildmatningshastighet

EN-EL4a-/EN-EL4- och AA-batterier möjliggör högra bildmatningshastigheter jämfört med EN-EL3e-batterier. Se kamerans bruksanvisning för mer information angående bildmatningshastigheter.

Se

Virtalähdesovitin MB-D10

Käyttöohje

Sisältö

Turvallisuusohjeet.....	2
Huomautus eurooppalaisille asiakkaille	2
Varo-ohjeet käyttöä varten	2
Käyttöönotto	3
MB-D10 ja varusteet.....	3
MB-D10 ja mukana toimitetut varusteet	3
BL-3-akkukotelon kansi (myydään erikseen)	3
MB-D10-sovittimen osat.....	4
MB-D10:n laukaisinpainike, valintapainike, komentokiekot ja AF-ON-painike	4
MB-D10-sovittimen varmuuslukko	4
Virtalähdesovittimen käyttö	5
Virtalähdesovittimen liittäminen.....	5
Virtalähdesovittimen poistaminen	5
Akkujen tai paristojen asettaminen paikalleen.....	6
Akkujen poistaminen.....	8
Tekniset tiedot.....	9

Turvallisuusohjeet

Asianmukaisen käytön varmistamiseksi lue tämä käsikirja ennen laitteen käyttämistä. Säilytä käsikirjaa sellaisessa paikassa, että se on kaikkien tuotteen käyttäjien luettavissa.

Huomautus eurooppalaisille asiakkaille

Tämä merkintä osoittaa, että tuote on kerättävä erillään muusta jätteestä.

Seuraavat ilmoitukset koskevat vain Euroopan maissa olevia käyttäjiä:

- Tämä tuote on tarkoitettu kerättäväksi erikseen asianmukaisessa keräyspisteessä. Älä hävitä sitä kotitalousjätteen mukana.
- Lisätietoja saat myyjältä tai jätehuollosta vastaavilta paikallisilta viranomaisilta.



Varo-ohjeet käyttöä varten

- MB-D10-sovitinta voi käyttää ainoastaan yhteensopivissa kameroissa.
- Älä käytä sovitinta yhdessä muiden kuin tässä käsikirjassa suositeltujen akkujen, paristojen tai paristopidikkeiden kanssa. MB-D10-sovitinta ei voi käyttää ladattavien EN-EL3a/EN-EL3-litiumioniakkujen kanssa.
- MB-D10-sovitinta voi käyttää MS-40 AA-paristopidikkeiden kanssa MB-40 akkupaketin kanssa, mutta toimintakyky on alhainen, ja kuvia voi ottaa normaalia vähemmän.
- Kun MB-D10 ei ole käytössä, voit estää kontaktipintoihin koskevien metalliesineiden aiheuttamat oikosulut asettamalla kontaktipintojen suojuksen paikalleen.
- Jos poistat MB-D10-sovittimen paristopidikkeen tai lisävarusteena saatavan BL-3-akkukotelon kannen, poista akut tai aseta pidike tai kansi pidikekoteloon, jotta metalliesineet eivät voi aiheuttaa oikosulkua.
- Muistikortin merkkivalo voi syttyä, MB-D10-sovitin kytketään kameraan tai irrotetaan siitä. Tämä ei ole virhetoiminto.
- Jos virtälähdtesovittimesta tulee savua tai outoa hajua tai siitä kuuluu outoa ääntä, keskeytä sen käyttö välittömästi. Kun akut tai paristot on poistettu, vie sovitin jälleenmyyjälle tai valtuutettuun Nikon-huoltoon tarkastettavaksi.
- MB-D10-sovittimessa ei ole virtakytkintä. Voit kytkeä tai katkaista virran käyttämällä kameras virtakytkintä.

Kiitos, että hankit Nikonin yksilinsisiin digitaalisiin peiliheijastuskameroihin sopivan MB-D10-virtalähdesovittimen, joka on ohjeen suosittelema lisävaruste. MB-D10-sovittimeen voi asettaa enintään yhden ladattavan EN-EL3e-, EN-EL4a- tai EN-EL4-akun tai kahdeksan AA-paristoa (alkali, Ni-MH, litium tai nikkelimangaani). Sovittimeen kuuluu vaihtoehtoinen laukaisinpainike, **AF-ON**-painike, valintapainike ja pää- ja sivukomentokiekko pystysuuntaisten kuvien ottamista varten. Kameran valikossa käyttäjä voi määrittää, käyttääkö kamera ensin kameran akkua vai MB-D10-sovittimen akkuja. Lisätietoja löydät kameran ohjeesta.

MB-D10 ja varusteet

MB-D10 ja mukana toimitetut varusteet

Varmista, että MB-D10-sovittimen mukana toimitetaan seuraavat varusteet (akut ja paristot myydään erikseen).

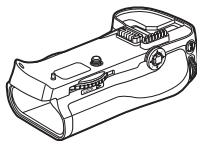

MB-D10

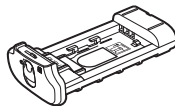

MS-D10EN-pidike
EN-EL3e-akuille

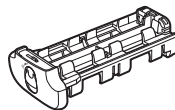

MS-D10-pidike
AA-paristoille

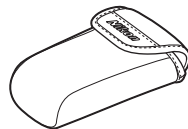

Pidikekotelo

MS-D10EN lisätään MB-D10-sovittimeen toimituksen yhteydessä. Katso ohje akkupidikkeen poistamiseksi kohdasta "Akkujen tai paristojen asettaminen paikalleen".



Kontaktipintojen
suojaus

- Käyttöohje
- Takuu

BL-3-akkukotelon kansi (myydään erikseen)

BL-3-akkukotelon kantta (myydään erikseen) tarvitaan, kun käytössä on EN-EL4a- tai EN-EL4-akku.



BL-3akkukotelon kansi

MB-D10-sovittimen osat (kuva A)

- ① Kontaktipintojen suojus
- ② Kameran kontaktipintojen suojuksen pidike
- ③ Koskettimet
- ④ **AF-ON**-painike
- ⑤ Pääkomentokiekko
- ⑥ Valintapainike
- ⑦ Kiinnitysrengas
- ⑧ Akkukotelon kansi
- ⑨ Akkukotelon salpa
- ⑩ Akkukotelo
- ⑪ Kiinnitysruuvi
- ⑫ Virtaliitännät
- ⑬ Laukaisinpainike
- ⑭ Varmuuslukko
- ⑮ Sivukomentokiekko
- ⑯ Jalustan liitäntä
- ⑰ MS-D10EN-pidike EN-EL3e-akuille
- ⑱ Virtaliitännät
- ⑲ Kosketuspinnat (EN-EL3e paristopidike)
- ⑳ MS-D10-pidike AA-paristoille
- ㉑ Kosketuspinnat (AA-paristopidike)
- ㉒ BL-3akkukotelon kansi (myydään erikseen)

Fi

MB-D10:n laukaisinpainike, valintapainike, komentokiekot ja AF-ON-painike

MB-D10-sovitin on varustettu laukaisinpainikkeella (kuva A-⑬), valintapainikkeella (kuva A-⑥), pääkomentokiekkolla (kuva A-⑤), sivukomentokiekkolla (kuva A-⑮) ja **AF-ON**-painikkeella (kuva A-④) pystysuuntaisten valokuvien ottamista varten. Nämä ohjaimet toimivat samalla tavalla kuin kameran ohjaimet ja niihin vaikuttavat mukautettujen asetusten valikon valintoihin tehdyt muutokset (ryhmä a **AF-ON**-painikkeelle, ryhmä f muille ohjaimille), jotka vaikuttavat näihin kameran ohjaimiin. Lisäohjeita on kameran ohjeessa.

MB-D10-sovittimen varmuuslukko

Varmuuslukko (kuva A-⑭) lukitsee MB-D10-sovittimen säätimet tahattoman käytön varalta. Ennen pystysuuntaisen valokuvan ottamista näiden säätimien avulla lukitus on vapautettava valitsemalla ●.

Varmuuslukko ei ole virtakytkin. Voit kytkeä kameraan virran tai katkaista virran käyttämällä kameran virtakytkintä.



Virtalähdesovittimen käyttö

Virtalähdesovittimen liittäminen

Varmista ennen virtalähdesovittimen liittämistä, että kamerasta on katkaistu virta ja MB-D10-sovittimen varmuuslukko (kuva A-⑭) on asennossa **L** (Kuvat esittävät D300:a).

- 1 Irrota kontaktipintojen suojus (kuva A-①) virtalähdesovittimesta.
- 2 MB-D10-sovittimen liittimet sijaitsevat kameran alaosassa kontaktipintojen suojuksen alla. Irrota kontaktipintojen suojus kuvassa B-① esitetyllä tavalla ja aseta se MB-D10-sovittimen kannen pidikkeeseen (kuva B-②).
- 3 Aseta MB-D10-sovitin paikoilleen (kuva C) ja pidä MB-D10-kiinnitysruuvi (C-②) kameran jalustan liitännän (C-①) suuntaisena. Kameran akkua ei tarvitse poistaa ennen MB-D10-sovittimen asettamista. Oletusasetuksen mukaisesti kamera käyttää omaa akkuaan vasta MB-D10-sovittimen akkujen tai paristojen tyhjennettyä. Kameran asetusvalikon [Virtalähteiden järjestys] -valinnalla (ryhmässä d) voit määrittää, missä järjestyksessä kamera käyttää akkuja. Lisätietoja löydät kameran ohjeesta.
- 4 Kiristä kiinnitysrenkas kiertämällä sitä **LOCK**-nuolen suuntaan (kuva D).

Muista asettaa kontaktipintojen suojus pidikkeeseensä, jotta se pysyy tallessa.

PB-6-palkeen käyttö yhdessä MB-D10-sovittimen kanssa edellyttää PB-6D- ja PK-13-loittorengaan asentamista.

Virtalähdesovittimen poistaminen

Voit poistaa MB-D10-sovittimen katkaisemalla kamerasta virran, asettamalla MB-D10-sovittimen varmuuslukon **L**-asentoon, avaamalla kiinnitysrenkaan ja poistamalla MB-D10-sovittimen. Muista asettaa kameran kontaktisuojaus ja MB-D10-sovittimen kontaktipintojen suojus paikalleen, kun laitteet eivät ole käytössä.



Akkujen tai paristojen asettaminen paikalleen

MB-D10-sovittimessa voi käyttää yhtä ladattavaa EN-EL3e-, EN-EL4a- tai EN-EL4-litiumioniakkua tai kahdeksaa AA-paristoa. BL-3-akkukotelon suojusta (myydään erikseen) on käytettävä EN-EL4a- tai EN-EL4-akun kanssa.



Varmista ennen akkujen tai paristojen asettamista, että kameran virta ei ole kytkettynä, ja että MB-D10-sovittimen varmuuslukko on asennossa **L**.

1 Käännä MB-D10-akkukotelon pidike asentoon  ja poista paristopidike (kuva E).

2 Käsittele paristoja alla kuvatulla tavalla.

EN-EL3e: Käännä paristot MS-D10EN-pidikkeen merkintöjen mukaisesti, aseta nuolen muokaisesti () paristopidikkeen kontaktipintoja vasten (kuva F-). Paina paristoa varovasti alaspäin ja liu'uta nuolen suuntaan, kunnes kontaktipinnat napsahtavat paikoilleen (kuva F-).

Fi

EN-EL4a/EN-EL4: Jos lisävarusteena saatavan BL-3 akkukotelon suojuksen akunvapautin on asennossa, jossa nuoli () on näkyvässä, liu'uta akunvapautin nuolen päälle (kuva G-). Aseta akun kielekkeet vastaaviin BL-3-suojuksen paikkoihin (kuva G-) ja liu'uta BL-3-akunvapautin niin, että nuoli näkyy.

AA: Aseta kahdeksan AA-paristoa MS-D10-paristopidikkeeseen kuvan H mukaisesti. Varmista, että paristot ovat oikeinpäin.

3 Aseta akku tai paristopidike MB-D10-sovittimeen ja kiinnitä akkukotelon suojus (kuva I). Varmista, että akku tai paristopidike on kokonaan paikoiltaan ennen pidikkeen sulkemista.

4 Kytke kameraan virta ja tarkista akun varaustaso ohjauspaneelistä tai etsimestä. Jos kameran virta ei mene päälle, tarkista että paristo on laitettu sisään oikein.

Akun varaustaso

Kamera näyttää akun varaustason seuraavasti:

EN-EL3e-, EN-EL4a- ja EN-EL4-akut

Ohjauspaneeli	Etsin	Kuvaus
	—	Akku täyteen ladattu.
	—	Akun varaus osittain purkautunut.
	—	
	—	
		Akun varaus vähissä. Ota esiin vara-akut tai paristot.
		Akku tyhjä. Laukaisin ei ole käytettävissä.

AA-paristot

Ohjauspaneeli	Etsin	Kuvaus
	—	Jäljellä oleva lataus.
		Paristojen varaus vähissä. Ota esiin vara-akut tai paristot.
		Paristot tyhjä. Laukaisin ei ole käytettävissä.

Kameran asetusvalikon ryhmän d valinnalla voit määrittää, missä järjestyksessä kamera käyttää akkuja. Ohjauspaneelissa näkyy kuvake , kun kamera käyttää MB-D10-sovitinta.

Voit varmistaa, että kamera näyttää AA-paristojen varaustason oikein valitsemalla oikean asetuksen kamerasen Muk. asetukset -valikossa [MB-D10:n paristot/akut] (ryhmässä d). Kamera ei välttämättä toimi oikein, jos valittuna ei ole oikea valinta.

Vaihtoehto	Akku- tai paristotyyppi
LR6 (AA-alkali)	AA-alkaliparisto (LR6)
HR6 (AA-Ni-MH)	AA-NiMH-akku (HR6)
FR6 (AA-litium)	AA-litiumparisto (FR6)
ZR6 (AA-Ni-Mn)	AA-nikkeli-mangaaniparisto (ZR6)

Poista paristot, kun MB-D10-sovitin ei ole käytössä.

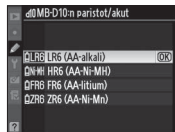
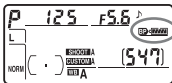

Akkutiedot

Akkutietoja (mukaan lukien EN-EL4a- ja EN-EL4-akkuja koskevia kalibrointitietoja) voi tarkastella kamerasen asetusvalikossa (kameran akun tiedot näkyvät vasemmalla ja MB-D10-sovitin tiedot oikealla). AA-paristoja käytettäessä näet vain paristojen varaustason. Lisätietoja löydät kamerasen ohjeesta.

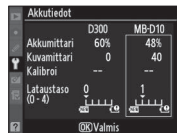

Huomaa: Tämän sivun kuvat esittävät D300:a.

Akkujen poistaminen

Varo, ettet pudota akkuja, pidikettä tai lisävarusteena saatavaa akkukotelon kantta.

1 Käännä MB-D10-akkukotelon pidike asentoon  ja poista paristopidike (kuva E).

2 Poista pidikkeen akku tai paristot lisävarusteena saatavasta akkukotelon kannesta

EN-EL3e

Paina pidikkeen **PUSH** ja liu'uta akku kohti painiketta. Poista akku kuvan osoittamalla tavalla.

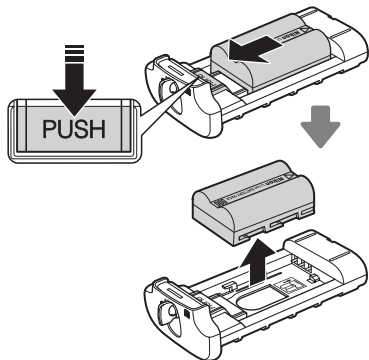

EN-EL4a/EN-EL4

Liu'uta akunvapautinta ()-nuolen osoittamaan suuntaan ja poista akkukotelon kansi.

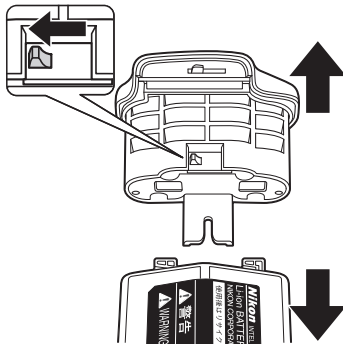

AA-paristot

Poista paristot kuvan osoittamalla tavalla. Varo, ettet pudota paristoja, kun poistat ne pidikkeestä.

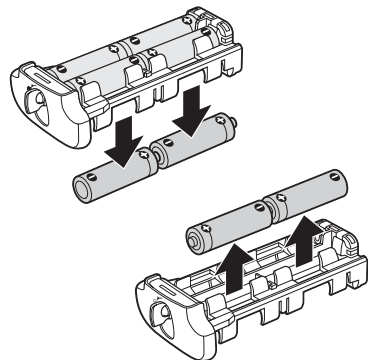

Tekniset tiedot

Virtalähde	Yksi ladattava EN-EL3e-, EN-EL4a- tai EN-EL4 litiumioniakku tai kahdeksan AA-kokoista LR6-alkali-, HR6 Ni-MH-, FR6-litium- tai ZR6-nikkelimangaaniparistoa.
Käyttölämpötila	0–40 °C
Ulkomitat (L × S × K)	Noin 150,5 × 52 × 75,5 mm
Paino	Noin 290 grammaa, sis. MS-D10EN mutta ilman akkua tai paristoja

Teknisiä tietoja ja mallia voidaan muuttaa siitä ilmoittamatta.

EN-EL3e-, EN-EL4a- ja EN-EL4-akut

EN-EL3e-, EN-EL4a- ja EN-EL4-akkujen suoritusaste laskee alle 10 °C:n lämpötilassa. Varmista, että akku on täyteen ladattu, ja pidän lämmin vara-akku saatavilla siltä varalta, että akku on vaihdettava. Kylmän akun varaus palautuu osittain akkua lämmitettäessä.

AA-paristot

AA-kokoisten LR6-alkaliparistojen ja ZR6-nikkelimangaaniparistojen kapasiteetti on pieni, joten näitä paristoja tulee käyttää vain, jos muita vaihtoehtoja ei ole saatavilla. Älä käytä alhaisissa lämpötiloissa. Yleensä MB-D10-sovittimessa käytettyjen AA-paristojen kapasiteetti on pienempi. Paras suoritusaste on EN-EL3e-, EN-EL4a- ja EN-EL4-akuilla.

AA-paristojen kapasiteetti vaihtelee merkin ja säilytysolosuhteiden mukaan. Joissain tapauksissa AA-paristot menettävät varauksensa jo ennen viimeistä käyttöpäivää. Ota huomioon, että AA-paristojen teho laskee nopeasti alle 20 °C:n lämpötilassa.

Jatkuva kuvaus

EN-EL4a- ja EN-EL4-akut ja AA-paristot tukevat nopeampaa jatkuvaa kuvausta kuin EN-EL3e-akku. Lisätietoja jatkuvasta kuvauksesta on kameran ohjeessa.

Многофункциональная питающая рукоятка MB-D10

Руководство пользователя

Оглавление

Информация для читателя.....	2
Примечание для пользователей в Европе	2
Меры предосторожности при использовании	2
Введение	3
Рукоятка MB-D10 и аксессуары.....	3
Рукоятка MB-D10 и прилагаемые аксессуары	3
Крышка BL-3 батарейного отсека (доступна отдельно)	3
Компоненты рукоятки MB-D10	4
Спусковая кнопка затвора, мультиселектор, диски управления и кнопка AF-ON рукоятки MB-D10.....	4
Блокировочный переключатель MB-D10	4
Использование многофункциональной рукоятки.....	5
Присоединение многофункциональной рукоятки	5
Извлечение рукоятки	5
Установка батарей	6
Извлечение батарей	8
Технические характеристики.....	9

Ru

Информация для читателя

Для правильной эксплуатации изделия перед его использованием внимательно прочитайте данное руководство. После прочтения храните это руководство в доступном месте, чтобы с ним могли ознакомиться все пользователи данного изделия.

Примечание для пользователей в Европе

Данный символ означает, что изделие должно утилизироваться отдельно.

Следующие замечания касаются только пользователей в европейских странах:

- Данное изделие предназначено для раздельной утилизации в соответствующих пунктах утилизации. Не выбрасывайте изделие вместе с бытовым мусором.
- Подробные сведения можно получить у продавца или в местной организации, ответственной за вторичную переработку отходов.



Меры предосторожности при использовании

- Рукоятка MB-D10 предназначена для использования только с совместимыми фотоаппаратами.
- Не используйте изделие с батареями и держателями батарей, не рекомендованными в настоящем руководстве. Рукоятку MB-D10 нельзя использовать с литий-ионными аккумуляторными батареями EN-EL3a/EN-EL3.
- Рукоятку MB-D10 можно использовать с держателем батарей MS-40 AA для универсального батарейного отсека MB-40, однако это будет влиять на работу, и количество фотоснимков, которое можно отснять с одним комплектом батарей, уменьшится.
- Чтобы не допустить короткого замыкания, которое может произойти при соприкосновении металлических предметов с контактами питания, закрывайте контакты крышкой, когда MB-D10 не используется.
- После извлечения держателя батарей или крышки дополнительного батарейного отсека из рукоятки MB-D10, выньте батареи или поместите держатель или крышку в контейнер, чтобы предотвратить короткое замыкание при соприкосновении с внешними металлическими предметами.
- Индикатор доступа к карте памяти может загореться, когда к фотоаппарату присоединяется или отсоединяется рукоятка MB-D10, что не является неисправностью.
- При обнаружении в рукоятке необычного запаха или шума немедленно прекратите ее использование. После извлечения батарей доставьте изделие для проверки в ближайший авторизованный сервисный центр компании Nikon.
- MB-D10 не имеет выключателя питания. Для включения и выключения питания используйте соответствующий выключатель фотокамеры.

Благодарим Вас за приобретение многофункциональной питающей рукоятки MB-D10, предназначенной для использования со всемицифровымизеркальнымифотоаппаратами Nikon с одним объективом, которые указаны в руководстве пользователя фотоаппарата в списке совместимых аксессуаров. В рукоятку MB-D10 можно установить аккумуляторную батарею EN-EL3e, EN-EL4a, или EN-EL4 или восемь батарей AA (щелочных, никель-марганцевых, литиевых или никель-металлгидридных). Кроме этого она имеет дополнительную кнопку спуска затвора, кнопку **AF-ON**, мультиселектор, а также главный и вспомогательный диски управления для съёмки в вертикальной (портретной) ориентации. Параметры меню фотоаппарата позволяют пользователю выбирать, какие батареи будут использоваться первыми-батареефотоаппарата или батареи в рукоятке MB-D10; смотрите руководство пользователя фотоаппарата для получения подробностей.

Рукоятка MB-D10 и аксессуары

Рукоятка MB-D10 и прилагаемые аксессуары

Проверьте, чтобы в комплект рукоятки MB-D10 входили следующие аксессуары (батареи продаются отдельно).

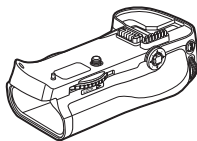

MB-D10

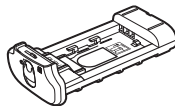

Держатель MS-D10EN для батарей EN-EL3e

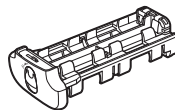

Держатель MS-D10 для батарей AA

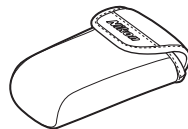

Контейнер держателя

При поставке держатель MS-D10EN вставлен в рукоятку MB-D10. Смотрите "Установка батарей" для получения информации об установке и извлечению держателя батарей.



Крышка контактов

- Руководство пользователя (данное руководство)
- Гарантия

Крышка BL-3 батарейного отсека (доступна отдельно)

Крышка BL-3 батарейного отсека (доступна отдельно) необходима при использовании батарей EN-EL4a или EN-EL4.



Крышка батарейного отсека BL-3

- ① Крышка контактов
- ② Держатель крышки контактов фотоаппарата
- ③ Сигнальные контакты
- ④ Кнопка **AF-ON**
- ⑤ Главный диск управления
- ⑥ Мульти-selector
- ⑦ Колесико фиксатора
- ⑧ Крышка батарейного отсека
- ⑨ Защёлка батарейного отсека
- ⑩ Батарейный отсек
- ⑪ Крепёжный винт
- ⑫ Контакты питания
- ⑬ Спусковая кнопка затвора
- ⑭ Блокировочный переключатель
- ⑮ Вспомогательный диск управления
- ⑯ Гнездо для штатива
- ⑰ Держатель MS-D10EN для батарей EN-EL3e
- ⑱ Контакты питания (держатель для батарей EN-EL3e)
- ⑳ Держатель MS-D10 для батарей AA
- ㉑ Контакты питания (держатель для батарей AA)
- ㉒ Крышка VL-3 батарейного отсека (доступна отдельно)

Спусковая кнопка затвора, мульти-selector, диски управления и кнопка AF-ON рукоятки MB-D10

Рукоятка MB-D10 оборудована спусковой кнопкой затвора (Рисунок А-⑬), мульти-selectorом (Рисунок А-⑥), главным диском управления (Рисунок А-⑤), вспомогательным диском управления (Рисунок А-⑮), и кнопкой **AF-ON** (Рисунок А-④) для использования при съёмке в вертикальной (портретной) ориентации. Эти элементы управления выполняют те же функции, что и аналогичные элементы управления на фотоаппарате, и их действия зависят от изменений в меню настроек (Группа a для кнопки **AF-ON**, Группа f для остальных элементов), которые влияют на элементы управления фотоаппарата. Смотрите руководство пользователя фотоаппарата для получения подробностей.

Блокировочный переключатель MB-D10

Блокировочный переключатель (Рисунок А-⑭) блокирует элементы управления на рукоятке MB-D10 во избежание случайного использования. Прежде чем использовать эти элементы управления для съёмки в вертикальной (портретной) ориентации, выберите ●, чтобы снять блокировку, как показано на рисунке справа.

Блокировочный переключатель не является выключателем питания. Для включения и выключения питания служит соответствующий выключатель фотоаппарата.

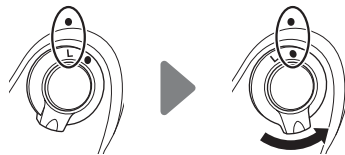

Использование многофункциональной рукоятки

Присоединение многофункциональной рукоятки

Прежде чем присоединять рукоятку, убедитесь, что фотокамера выключена и блокировочный переключатель MB-D10 (Рисунок А-14) находится в положении **L** (На рисунках показан фотоаппарат D300).

- 1 Снимите крышку контактов (Рисунок А-1) с питающей рукоятки.
- 2 Контакты рукоятки MB-D10 находятся в основании фотоаппарата и защищены крышкой контактов. Снимите крышку контактов, как показано на Рисунке В-1 и положите её в предназначенный для неё держатель на MB-D10 (Рисунок В-2).
- 3 Вставьте MB-D10 (Рисунок С), совмещая крепёжный винт MB-D10 (С-2) с гнездом для штатива фотоаппарата (С-1). Нет необходимости извлекать батарею из фотоаппарата перед подсоединением MB-D10. По фабричной установке вставленная в фотоаппарат батарея будет использоваться только после разрядки батареи в MB-D10. Параметром [Порядок батарей] в меню пользовательских настроек фотоаппарата (Группа d) можно воспользоваться, чтобы поменять порядок использования батарей. Смотрите руководство пользователя фотоаппарата для получения подробностей.
- 4 Плотно затяните колёсико фиксатора, поворачивая его в направлении, указанном стрелкой **LOCK** (Рисунок D).

Не забывайте класть крышку контактов фотоаппарата в предназначенный для неё держатель, чтобы она не потерялась.

При использовании фокусирующего меха РВ-6 с рукояткой MB-D10 необходимы автоматические удлинительные кольца РВ-6D и РК-13.

Извлечение рукоятки

Чтобы отсоединить рукоятку MB-D10, выключите фотоаппарат и установите блокировочный переключатель рукоятки MB-D10 в положение **L**, затем ослабьте колёсико фиксатора и отсоедините MB-D10. Не забывайте ставить на место крышку контактов на фотоаппарате и крышку контактов на рукоятке MB-D10, если рукоятка не используется.

Установка батарей

Рукоятка MB-D10 может использоваться с одной литий-ионной аккумуляторной батареей EN-EL3e, EN-EL4a, или EN-EL4, или восьмью батареями размера AA. Крышка BL-3 батарейного отсека (доступна отдельно) необходима при использовании батареи EN-EL4a или EN-EL4.

Прежде чем вставить батареи, убедитесь, что фотоаппарат выключен, а блокировочный переключатель находится в положении **L**.

1 Поверните защёлку батарейного отсека рукоятки MB-D10 в положение  и откройте крышку держателя батареек (Рисунок E).

2 Подготовьте батарейки, как описано ниже.

EN-EL3e: Совмещая выемки на батарее с выступами на держателе MS-D10EN, вставьте батарею так, чтобы стрелка () на батарее была направлена на контакты питания держателя батарей (Рисунок F-①). Слегка нажмите на батарею и вставьте её в направлении, указанном стрелкой, до тех пор, пока контакты питания не защёлкнутся на месте (Рисунок F-②).

EN-EL4a/EN-EL4: Если механизм освобождения на крышке дополнительного батарейного отсека BL-3 находится в положении, при котором видна стрелка (), сдвиньте механизм освобождения так, чтобы закрыть эту стрелку (Рисунок G-①). Вставьте два выступа на батарейке в соответствующие отверстия на BL-3 (Рисунок G-②) и сдвиньте освобождающий механизм BL-3 в такое положение, чтобы стрелка была видна.

AA: Вставьте восемь батарей AA в держатель батарей MS-D10, как показано на рисунке H, соблюдая полярность.

3 Вставьте батарею в держатель в рукоятке MB-D10 и защёлкните крышку батарейного отсека (Рисунок I). Убедитесь в том, что батарея или держатель вставлены полностью перед поворотом защёлки.

4 Включите фотоаппарат и проверьте уровень заряда батареи на контрольном дисплее или в видоискателе. Если фотоаппарат не включается, проверьте правильность установки батарей.

Уровень заряда батареи

Уровень заряда батареи отображается фотокамерой следующим образом.

Батареи EN-EL3e, EN-EL4a, и EN-EL4

Контрольный дисплей	Видоискатель	Описание
	—	Батарея полностью заряжена.
	—	Батарея частично разряжена.
	—	
	—	
		Низкий уровень заряда батареи. Подготовьте запасной комплект батарей.
		Батарея разряжена. Спусковая кнопка затвора заблокирована.

Батареи AA

Контрольный дисплей	Видоискатель	Описание
	—	Остаток заряда.
		Низкий уровень заряда батарей. Подготовьте запасной комплект батарей.
		Батареи разряжены. Спусковая кнопка затвора заблокирована.

Параметром в Группе d в меню пользовательских настроек фотоаппарата можно воспользоваться, чтобы поменять порядок использования батарей. Когда фотоаппарат питается от рукоятки MB-D10, на панели управления показывается символ **BP**.

Чтобы убедиться, что фотоаппарат показывает правильный уровень заряда батарей, выберите соответствующий параметр для [Тип батареи MB-D10] в меню пользовательских настроек фотоаппарата (Группа d). Если не выбран правильный параметр, фотоаппарат может не функционировать должным образом.

Параметр	Тип батарей
LR6 (AA, щелочная)	Щелочная AA (LR6)
HR6 (AA, Ni-MH)	Никель-металлгидридная AA (HR6)
FR6 (AA, литиевая)	Литиевая AA (FR6)
ZR6 (AA, Ni-Mn)	Никель-марганцевая AA (ZR6)

Извлекайте батареи, когда MB-D10 не используется.

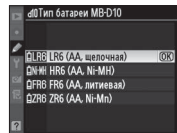
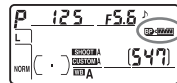

Информация о батарее

Информацию о батарее (включая информацию о калибровке батарей EN-EL4a и EN-EL4) можно посмотреть в меню настроек фотоаппарата (батарей фотоаппарата показаны слева, батареи рукоятки MB-D10 - справа). Когда используются батареи AA, показывается только уровень заряда батарей. Смотрите руководство пользователя фотоаппарата для получения подробностей.

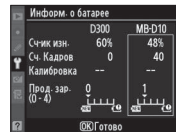

Примечание: На рисунках на этой странице показан фотоаппарат D300.

Извлечение батарей

Будьте осторожны и не роняйте батареи, держатель, дополнительную крышку батарейного отсека.

1 Поверните защёлку батарейного отсека рукоятки MB-D10 в положение  и откройте крышку держателя батареек (Рисунок Е).

2 Выньте батарею или батареи из держателя или дополнительной крышки батарейного отсека.

EN-EL3e

Нажимая кнопку **PUSH** держателя батареек, сдвиньте батарею по направлению кнопки. Батарею можно вынуть, как показано на рисунке.

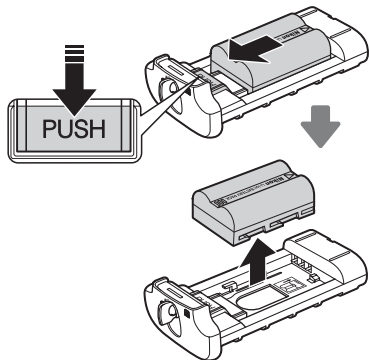

EN-EL4a/EN-EL4

Сдвиньте освобождающий механизм батареи в указанном стрелкой () направлении и выньте крышку батарейного отсека.

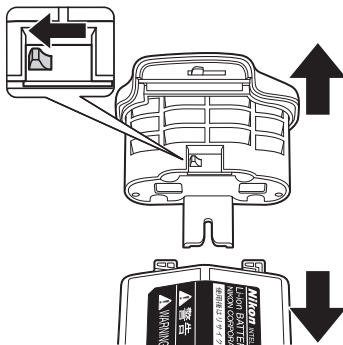

Батареи AA

Выньте батареи AA, как показано на рисунке. Будьте осторожны и не уроните батареи при извлечении их из держателя.

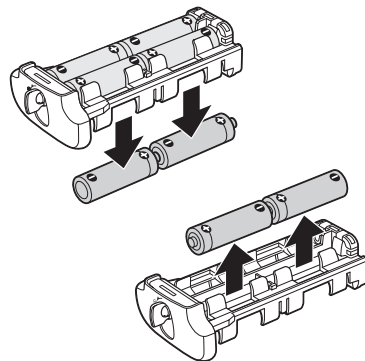

Технические характеристики

Источник питания	Одна литий-ионная аккумуляторная батарея EN-EL3e, EN-EL4a, или EN-EL4 или восемь щелочных LR6, никель-марганцевых HR6, литиевых FR6 или никель-металлгидридных ZR6 батарей размера AA.
Рабочая температура	От 0 до 40 °C
Размеры (Ш × В × Г)	Приблизительно 150,5 × 52 × 75,5 мм
Масса	Приблизительно 290 г, с MS-D10EN но без батарей

Технические характеристики и конструкция устройства могут быть изменены без дополнительного уведомления.

Батареи EN-EL3e, EN-EL4a, и EN-EL4

Работа батарей EN-EL3e, EN-EL4a, и EN-EL4 ухудшается при температурах ниже примерно 10 °C. Следите за тем, чтобы батареи были полностью заряжены, и имейте под рукой тёплую запасную батарею, которую можно вставить при необходимости. В тепле холодные батареи вернут часть своего заряда.

Батареи AA

Из-за ограниченных ёмкостей щелочных AA батарей LR6 и никель-марганцевых батарей ZR6 их следует использовать только в тех случаях, когда нет другой альтернативы. Их не рекомендуется использовать при низких температурах. В общем, батареи AA имеют меньшую ёмкость, чем другие источники питания, используемые в MB-D10; Для оптимальной работы рекомендуются батареи EN-EL3e, EN-EL4a, и EN-EL4.

Ёмкость батарей AA может быть разной, в зависимости от производителя и условий хранения, и в некоторых случаях может быть очень мала; в некоторых случаях батареи AA могут перестать работать до истечения их срока годности. Помните, что ёмкость батарей AA может уменьшиться при температурах ниже 20 °C.

Скорость передвижения кадров

Батареи EN-EL4a/EN-EL4 и AA обеспечивают более высокую скорость передвижения кадров, чем EN-EL3e. Для получения более подробной информации о скорости перемещения кадров, смотрите руководство пользователя камеры.

MB-D10 Multi-Power Battery Pack

Gebruikshandleiding

Inhoudsopgave

Veiligheidsmaatregelen	2
Mededeling voor Europese klanten	2
Voorzorgsmaatregelen voor gebruik	2
Inleiding	3
The MB-D10 en accessoires	3
The MB-D10 en meegeleverde accessoires	3
Het BL-3 deksel van batterijvak (apart verkrijgbaar) ...	3
Onderdelen van de MB-D10	4
De MB-D10 ontspanknop, multi-selector, instelschijven en AF-ON-knop	4
MB-D10 Bedieningsvergrendeling.....	4
Het battery pack gebruiken	5
Het battery pack aansluiten	5
Het battery pack verwijderen.....	5
Batterijen plaatsen	6
De batterijen verwijderen	8
Specificaties.....	9

Veiligheidsmaatregelen

Om verzekerd te zijn van een goede werking, dient u deze handleiding goed door te nemen voordat u het product gebruikt. Bewaar deze handleiding na het lezen op een plek die zichtbaar is voor iedereen die het product gebruikt.

Mededeling voor Europese klanten

Dit pictogram geeft aan dat dit product via gescheiden inzameling moet worden afgevoerd.

Het volgende is alleen van toepassing op gebruikers in Europese landen:



NI

- Dit product moet gescheiden van het overige afval worden ingeleverd bij een daarvoor bestemd inzamelingspunt. Gooi dit product niet weg als huishoudafval.
- Neem voor meer informatie contact op met de leverancier of de gemeentelijke reinigingsdienst.

Voorzorgsmaatregelen voor gebruik

- De MB-D10 is alleen bestemd voor gebruik met compatibele camera's.
- Gebruik het apparaat niet met batterijen of batterijhouders die niet in deze handleiding worden aanbevolen. Gebruik de MB-D10 niet met oplaadbare EN-EL3a/EN-EL3 Li-ion batterijen.
- De MB-D10 kan worden gebruikt met de batterijhouder MS-40 AA voor het MB-40 multi-power battery pack, maar dat hindert de prestaties en vermindert het aantal foto's dat genomen zal kunnen worden met een set batterijen.
- Om te voorkomen dat metalen voorwerpen de batterijcontacten raken en kortsluiting veroorzaken, dient u het afdekkapje terug te plaatsen als de MB-D10 niet wordt gebruikt.
- Wanneer u een batterijhouder of het optionele deksel van het BL-3 batterijvak verwijdert van de MB-D10, verwijdert u de batterijen of bergt u de houder of het deksel op in het opbergzakje om te voorkomen dat metalen voorwerpen de batterijcontacten raken en kortsluiting veroorzaken.
- Het toegangslampje van de geheugenkaart kan oplichten wanneer de MB-D10 wordt bevestigd aan of verwijderd van de camera. Dat is geen storing.
- Als het battery pack rook of een ongewone geur afgeeft of een ongewoon geluid maakt, staakt u onmiddellijk het gebruik ervan. Verwijder de batterijen en breng het battery pack voor onderzoek naar de leverancier of een door Nikon goedgekeurde servicedienst.
- De MB-D10 is niet voorzien van een aan/uitschakelaar. Gebruik de hoofdschakelaar van de camera om het battery pack in of uit te schakelen.

Gefeliciteerd met de aanschaf van een MB-D10 multi-power battery pack voor gebruik met alle Nikon digitale spiegelreflexcamera's die in de handleiding de MB-D10 vermelden als een compatibel accessoire. De MB-D10 werkt op een EN-EL3e, EN-EL4a of EN-EL4 oplaadbare batterij of acht AA-batterijen (alkaline, NiMH, lithium of nikkel-mangaan) en is voorzien van een extra ontspanknop, een **AF-ON**-knop, een multi-selector, een hoofdinstelschijf en een secundaire instelschijf voor verticale (portret)opnamen. Met de opties in het menu van de camera kunt u aangeven of de batterij in de camera of de batterijen in de MB-D10 het eerst moeten worden gebruikt. Raadpleeg de handleiding van de camera voor details.

The MB-D10 en accessoires

The MB-D10 en meegeleverde accessoires

Controleer of de volgende items met de MB-D10 werden meegeleverd (batterijen worden apart verkocht).

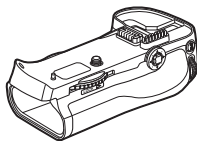

MB-D10

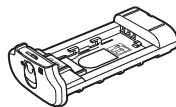

MS-D10EN houder voor
EN-EL3e-batterijen

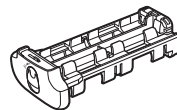

MS-D10 houder voor
AA-batterijen



Opbergzakje

De MB-D10 wordt geleverd met een geplaatste MS-D10EN. Raadpleeg 'Batterijen plaatsen' voor informatie over het verwijderen van de batterijhouder.



Afdekkapje

- Gebruikshandleiding (deze handleiding)
- Waarborg

Het BL-3 deksel van batterijvak (apart verkrijgbaar)

Een BL-3 deksel voor het batterijvak (apart verkrijgbaar) is vereist wanneer u EN-EL4a of EN-EL4 batterijen gebruikt.



BL-3 deksel van batterijvak

Onderdelen van de MB-D10 (figuur A)

- ① Afdekkapje
- ② Houder voor contactdeksel van de camera
- ③ Signaalcontacten
- ④ **AF-ON**-knop
- ⑤ Hoofdinstelelschijf
- ⑥ Multi-selector
- ⑦ Bevestigingswiel
- ⑧ Deksel van batterijvak
- ⑨ Vergrendeling batterijvak
- ⑩ Batterijvak
- ⑪ Bevestigingsschroef
- ⑫ Batterijcontacten
- ⑬ Ontspanknop
- ⑭ Bedieningsvergrendeling
- ⑮ Secundaire instelschijf
- ⑯ Statiefaansluiting
- ⑰ MS-D10EN houder voor EN-EL3e batterijen
- ⑱ Batterijcontacten
- ⑲ Batterijcontacten (EN-EL3e batterijhouder)
- ⑳ MS-D10 houder voor AA-batterijen
- ㉑ Batterijcontacten (AA batterijhouder)
- ㉒ BL-3 deksel van batterijvak (apart verkrijgbaar)

De MB-D10 ontspanknop, multi-selector, instelschijven en AF-ON-knop

De MB-D10 is uitgerust met een ontspanknop (figuur A-⑬), multi-selector (figuur A-⑥), hoofdinstelelschijf (figuur A-⑤), secundaire instelschijf (figuur A-⑮) en **AF-ON**-knop (figuur A-④) waarmee u verticale (portret)opnamen kunt maken. Deze bedieningsknoppen hebben dezelfde functies als de overeenkomstige bedieningsknoppen op de camera en worden beïnvloed door wijzigingen in de opties van het cameramenu voor Persoonlijke Instellingen (Groep a voor de **AF-ON**-knop, Groep f voor andere bedieningsknoppen), die effect hebben op deze bedieningsknoppen van de camera. Raadpleeg de handleiding van de camera voor meer informatie.

MB-D10 Bedieningsvergrendeling

Met de bedieningsvergrendeling (figuur A-⑭) kunt u de bedieningsknoppen op de MB-D10 vergrendelen om onbedoeld gebruik ervan te voorkomen. Voordat u deze bedieningsknoppen gebruikt om verticale (portret)opnamen te maken, selecteert u ● om de vergrendeling op te heffen zoals rechts wordt afgebeeld.

De bedieningsvergrendeling is geen aan/uitschakelaar. Gebruik de hoofdschakelaar van de camera om de camera in of uit te schakelen.



Het battery pack gebruiken

Het battery pack aansluiten

Controleer voordat u het battery pack aansluit of de camera uit staat en of de bedieningsvergrendeling van de MB-D10 (figuur A-⑭) op de stand **L** staat (de afbeeldingen tonen de D300).

- 1 Verwijder het afdekkapje (figuur A-①) van het battery pack.
- 2 De contacten voor de MB-D10 bevinden zich in de onderkant van de camera, waar ze worden beschermd door een contactdeksel. Verwijder het contactdeksel zoals wordt getoond in figuur B-① en plaats het in de houder voor het contactdeksel op de MB-D10 (figuur B-②).
- 3 Plaats de MB-D10 (figuur C) terwijl u de bevestigingsschroef van de MB-D10 (C-②) uitgelijnd houdt met de statiefaansluiting (C-①). U hoeft de batterij niet uit de camera te verwijderen voordat u de MB-D10 aansluit. Standaard wordt de batterij in de camera pas gebruikt nadat de batterij in de MB-D10 uitgeput is. De optie [Batterijvolgorde] in persoonlijke instelling (groep d) kan worden gebruikt om de volgorde te veranderen waarin de batterijen worden gebruikt. Raadpleeg de handleiding van de camera voor details.
- 4 Draai het bevestigingswiel aan door het wiel te draaien in de richting van de **LOCK**-pijl (figuur D).

Om te voorkomen dat u het contactdeksel van de camera verliest, plaatst u het in de daarvoor bestemde houder.

Voor gebruik van een PB-6 balg met de MB-D10 zijn de PB-6D en PK-13 automatische tussenringen vereist.

Het battery pack verwijderen

U verwijdert de MB-D10 door de camera uit te schakelen en de bedieningsvergrendeling op de MB-D10 op **L** te zetten. Draai vervolgens het bevestigingswiel los en verwijder de MB-D10. Zorg ervoor dat u het contactdeksel opnieuw op de camera plaatst en het afdekkapje op de MB-D10 wanneer u het battery pack niet gebruikt.

Batterijen plaatsen

De MB-D10 kan worden gebruikt met een oplaadbare EN-EL3e, EN-EL4a of EN-EL4 Li-ion-batterij of 8 AA-batterijen. Een BL-3 deksel voor het batterijvak (apart verkrijgbaar) is vereist wanneer u een EN-EL4a of EN-EL4 batterij gebruikt.

Controleer voordat u de batterijen plaatst of de camera uit staat en of de bedieningsvergrendeling van de MB-D10 op de stand **L** staat.

1 Draai de vergrendeling van het batterijvak van de MB-D10 naar  en verwijder de batterijhouder (figuur E).

2 Maak de batterijen klaar zoals hieronder wordt beschreven.

EN-EL3e: Lijn de inkepingen op de batterij uit met de vooruitstekende delen op de MS-D10EN-houder, plaats de batterij met de pijl () van de batterij in de richting van de batterijcontacten van de batterijhouder (figuur F-①). Duw de batterij lichtjes naar beneden en schuif ze in de richting van de pijl tot de batterijcontacten op hun plaats klikken (figuur F-②).

EN-EL4a/EN-EL4: Wanneer de batterijontgrendeling op het optionele deksel van het BL-3 batterijvak zo is gepositioneerd dat de pijl () zichtbaar is, verschuift u de batterijontgrendeling zodat de pijl wordt bedekt (figuur G-①). Breng de twee vooruitstekende delen op de batterij in de bijbehorende sleuven op de BL-3 (figuur G-②) en verschuif de batterijontgrendeling van de BL-3 zodat de pijl zichtbaar wordt.

AA: Plaats acht AA-batterijen in de batterijhouder van de MS-D10 zoals wordt getoond in figuur H. Zorg ervoor dat de batterijpolen in de juiste richting worden geplaatst.









3 Plaats de batterij of batterijhouder in de MB-D10 en draai de vergrendeling van het batterijvak weer vast (figuur I). Zorg ervoor dat de batterij of houder volledig is ingebracht voordat u aan de vergrendeling draait.

4 Zet de camera aan en controleer het batterijniveau op het LCD-venster of in de zoeker. Wanneer de camera niet kan worden ingeschakeld, controleert u of de batterij correct werd geplaatst.





Batterijniveau

Het batterijniveau wordt als volgt weergegeven op de camera:

EN-EL3e, EN-EL4a en EN-EL4 batterijen





LCD-venster	Zoeker	Beschrijving
	—	Batterij volledig opgeladen.
  	—	Batterij gedeeltelijk opgeladen.
		Batterij bijna leeg. Houd reservebatterijen gereed.
 (knippert)	 (knippert)	Batterij leeg. Ontspanknop uitgeschakeld.

AA-batterijen

LCD-venster	Zoeker	Beschrijving
	—	Resterende lading.
		Batterijen bijna leeg. Houd reservebatterijen gereed.
 (knippert)	 (knippert)	Batterijen leeg. Ontspanknop uitgeschakeld.

Een optie in Groep d in het cameramenu voor Persoonlijke Instellingen kan worden gebruikt om de volgorde te veranderen waarin de batterijen worden gebruikt. Wanneer de camera van stroom wordt voorzien door de MB-D10, wordt een **BP**-pictogram in het LCD-venster afgebeeld.

Als u er zeker van wilt zijn dat de camera het juiste batterijniveau weergeeft bij gebruik van AA-batterijen, dient u voor de juiste optie [MB-D10 batterijen] in Persoonlijke Instellingen (Groep d) in het cameramenu te kiezen. Als de juiste optie niet is geselecteerd, werkt de camera mogelijk niet zoals u verwacht.

Optie	Batterijtype
 LR6 (AA alkaline)	AA alkaline (LR6)
 HR6 (AA Ni-MH)	AA NiMH (HR6)
 FR6 (AA lithium)	AA lithium (FR6)
 ZR6 (AA Ni-Mn)	AA nikkel-mangaan (ZR6)

Verwijder de batterijen wanneer de MB-D10 niet wordt gebruikt.

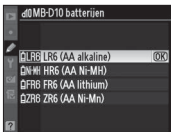
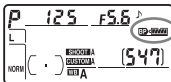

Batterij informatie

Batterij informatie (inclusief kalibreerinformatie voor EN-EL4a en EN-EL4 batterijen) kan worden bekeken vanuit het setupmenu van de camera (de batterij van de camera wordt links weergegeven, de batterij van de MB-D10 rechts). Wanneer AA-batterijen worden gebruikt, wordt enkel het batterijniveau weergegeven. Raadpleeg de handleiding van de camera voor details.

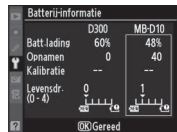

De batterijen verwijderen

Zorg ervoor dat u de batterijen, de houder of het optionele deksel van het batterijvak niet laat vallen.

1 Draai de vergrendeling van het batterijvak van de MB-D10 naar  en verwijder de batterijhouder (figuur E).

2 Verwijder de batterij of batterijen uit de houder of het optionele deksel van het batterijvak.

EN-EL3e

Terwijl u op de **PUSH**-knop van de houder duwt, schuift u de batterij in de richting van de knop. De batterij kan dan worden verwijderd zoals op de afbeelding.

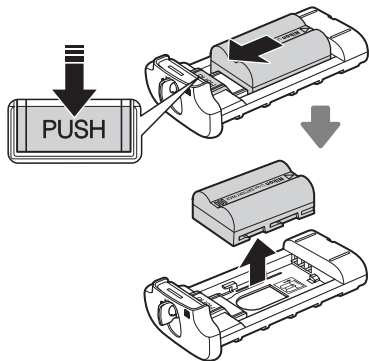

EN-EL4a/EN-EL4

Schuif de batterijontgrendeling in de richting die wordt aangegeven door de pijl () en verwijder het deksel van het batterijvak.

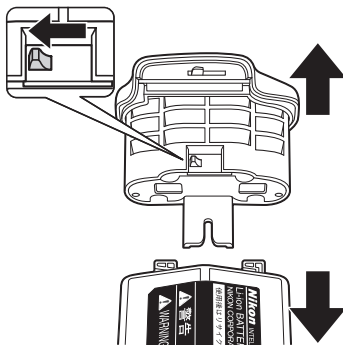

AA-batterijen

Verwijder de batterijen zoals wordt getoond in de afbeelding. Pas op dat u de batterijen niet laat vallen wanneer u ze uit de houder verwijdert.

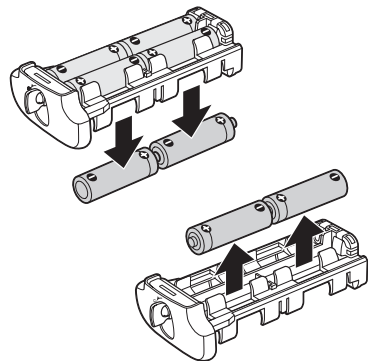

Specificaties

Voeding	Een oplaadbare EN-EL3e, EN-EL4a of EN-EL4 Li-ion-batterij of acht LR6 alkaline, HR6 NiMH, FR6 lithium of ZR6 nikkel-mangaan AA-batterijen
Gebruikstemperatuur	0 – 40 °C
Afmetingen (B × H × D)	Circa 150,5 × 52 × 75,5 mm
Gewicht	Circa 290 gram, inclusief MS-D10EN maar exclusief batterijen

Specificaties en ontwerp kunnen zonder voorafgaande aankondiging worden gewijzigd.

EN-EL3e, EN-EL4a en EN-EL4 batterijen

De prestaties van EN-EL3e, EN-EL4a en EN-EL4 batterijen nemen af bij temperaturen lager dan circa 10 °C. Zorg dat de batterij volledig is opgeladen en houd een warme reservebatterij bij de hand, zodat u die zo nodig kunt gebruiken. Koude batterijen krijgen een deel van hun lading terug wanneer ze opwarmen.

AA-batterijen

Vanwege hun beperkte capaciteit dienen LR6 alkaline en ZR6 nikkel-mangaan AA-batterijen alleen te worden gebruikt als er geen alternatief beschikbaar is. Het gebruik ervan wordt afgeraden bij lage temperaturen. In het algemeen hebben AA-batterijen een beperktere capaciteit in vergelijking met andere voedingsbronnen wanneer ze in de MB-D10 worden gebruikt; voor de beste prestaties worden dan ook EN-EL3e, EN-EL4a en EN-EL4 batterijen aanbevolen.

De capaciteit van AA-batterijen hangt af van het merk en de bewaaromstandigheden en is soms zeer laag. In sommige gevallen werken AA-batterijen niet meer nog voordat de houdbaarheidsdatum is verstreken. Let erop dat de capaciteit van AA-batterijen aanzienlijk kan afnemen bij temperaturen lager dan 20 °C.

Framesnelheid

EN-EL4a/EN-EL4 en AA-batterijen ondersteunen hogere framesnelheden dan de EN-EL3e. Raadpleeg de handleiding van de camera voor meer informatie over framesnelheden.

Precauções de segurança	2
Aviso para clientes na Europa	2
Precauções de utilização.....	2
Introdução	3
A MB-D10 e os acessórios	3
A MB-D10 e os acessórios fornecidos.....	3
A tampa do compartimento de baterias BL-3 (disponível separadamente)	3
Partes do MB-D10	4
Botão de disparo do obturador, multiselecto, discos de comando, e botão AF-ON da MB-D10.....	4
MB-D10 Travão de comando	4
Utilizar a Unidade de alimentação	5
Colocar a Unidade de alimentação	5
Retirar a Unidade de alimentação	5
Colocar baterias.....	6
Retirar as baterias	8
Especificações	9

Unidade de alimentação MB-D10

Manual do utilizador

Precauções de segurança

Para assegurar o seu bom funcionamento, leia atentamente este manual antes de utilizar o produto. Após a leitura, guarde o manual num local acessível a todos os utilizadores do produto.

Aviso para clientes na Europa

Este símbolo indica que este produto deve ser recolhido separadamente.

As informações seguintes aplicam-se apenas a utilizadores em países da Europa:

- Este produto foi concebido para ser recolhido separadamente num ponto de recolha apropriado. Não elimine como resíduo doméstico.
- Para obter mais informações, contacte o revendedor ou as autoridades locais responsáveis pela gestão de resíduos.



Precauções de utilização

- A MB-D10 deve ser usada apenas com câmaras compatíveis.
- Não use com baterias e suportes de baterias não recomendados neste manual. A MB-D10 não pode ser usado com baterias recarregáveis EN-EL3a/EN-EL3 de íões de lítio.
- A MB-D10 pode ser usada com o suporte de baterias MS-40 AA para a unidade de alimentação múltipla MB-40, mas o rendimento será prejudicado e o número de fotografias que podem ser tiradas com um só conjunto de baterias será inferior.
- Para evitar choques eléctricos provocados por objectos metálicos que entrem em contacto com os terminais de alimentação, coloque a tampa dos contactos quando o MB-D10 não estiver a ser utilizado.
- Quando um suporte de bateria ou a tampa do compartimento de baterias opcional BL-3 for removido da MB-D10, remova as baterias ou coloque o suporte ou tampa no estojo do suporte para evitar curto-circuitos provocados pelo contacto com outros objectos metálicos.
- A luz de acesso ao cartão de memória poderá acender quando a MB-D10 for instalada ou removida da câmara, mas isto não significa uma avaria.
- Caso repare em fumo ou num cheiro ou ruído estranho proveniente da unidade de alimentação, interrompa imediatamente a sua utilização. Depois de retirar as baterias, leve o dispositivo a um vendedor ou a um representante de assistência Nikon para a sua inspecção.
- O MB-D10 não está equipado com um botão de alimentação. Utilize o botão de alimentação da câmara para a ligar e desligar.

Obrigado por ter adquirido uma unidade de alimentação MB-D10 para uso com todas as câmaras Nikon digitais reflex mono objectiva cujo manual da câmara liste a MB-D10 como um acessório compatível. A MB-D10 recebe um bateria recarregável EN-EL3e, EN-EL4a, ou EN-EL4 ou oito baterias AA (alcalinas, Ni-MH, lítio, ou níquel-manganês) e inclui um botão de disparo do obturador, **AF-ON** alternativo, multis-selector, e um disco de comando principal e secundário para tirar fotografias na orientação "ao alto" (vertical). As opções do menu da câmara permitem ao utilizador escolher se usar primeiro as baterias da câmara o as da MB-D10; ver o manual da câmara para detalhes.

A MB-D10 e os acessórios

A MB-D10 e os acessórios fornecidos

Confirme que os itens seguintes são fornecidos com a MB-D10 (as baterias são vendidas separadamente).

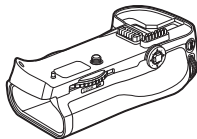

MB-D10

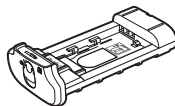

Suporte MS-D10EN para as baterias EN-EL3e

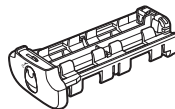

Suporte MS-D10 para baterias AA

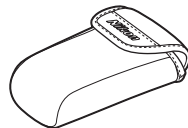

Estojo do suporte

O MS-D10EN está introduzido na MB-D10 de fábrica. Ver "Colocar baterias" para informações sobre a remoção de suportes de baterias.



Tampa dos contactos

- Manual do utilizador (este manual)
- Garantia

A tampa do compartimento de baterias BL-3 (disponível separadamente)

É necessária uma tampa de compartimento de baterias BL-3 (disponível separadamente) quando usar baterias EN-EL4a ou EN-EL4.



Tampa de compartimento de baterias BL-3

Partes do MB-D10 (Figura A)

- ① Tampa dos contactos
- ② Suporte para tampa de contactos da câmara
- ③ Contactos de sinais
- ④ Botão **AF-ON**
- ⑤ Disco de comando principal
- ⑥ Multisselector
- ⑦ Roda de encaixe
- ⑧ Tampa de compartimento de baterias
- ⑨ Fecho da compartimento de baterias
- ⑩ Compartimento de baterias
- ⑪ Parafuso de montagem
- ⑫ Terminais de alimentação
- ⑬ Botão de disparo do obturador
- ⑭ Travão de comando
- ⑮ Disco de comando secundário
- ⑯ Encaixe para tripé
- ⑰ Suporte MS-D10EN para as baterias EN-EL3e
- ⑱ Terminais de alimentação
- ⑲ Terminais de alimentação (suporte de baterias EN-EL3e)
- ⑳ Suporte MS-D10 para baterias AA
- ㉑ Terminais de alimentação (suporte de baterias AA)
- ㉒ Tampa do compartimento de baterias BL-3 (disponível separadamente)

Botão de disparo do obturador, multisselector, discos de comando, e botão AF-ON da MB-D10

A MB-D10 está equipada com um botão de disparo do obturador (Figura A-⑬), multisselector (Figura A-⑥), disco de comando principal (Figura A-⑤), disco de sub controlo (Figura A-⑮), e botão **AF-ON** (Figura A-④) para uso ao tirar fotografias em orientação vertical (“ao alto”). Estes Controlos executam as mesmas funções que os controlos correspondentes na câmara e são afectados pelas alterações feitas no menu Definições personalizadas (Grupo a para o botão **AF-ON**, Grupo f para outros controlos) que afectam estes controlos da câmara. Consulte o manual da câmara para mais informações.

MB-D10 Travão de comando

O travão de comando (Figura A-⑭) bloqueia os controlos da MB-D10 para evitar a utilização não intencional. Antes de usar estes controlos para tirar fotografias na orientação vertical, seleccione ● para cancelar o bloqueio conforme mostrado à direita.

O travão de comando não é um interruptor de alimentação. Use o interruptor de alimentação da câmara para ligar e desligar a câmara.



Utilizar a Unidade de alimentação

Colocar a Unidade de alimentação

Antes de colocar a unidade de alimentação, certifique-se de que a câmara está desligada e o travão de comando do MB-D10 (Figura A-14) na posição **L** (as ilustrações mostram a D300).

- 1 Remova a tampa dos contactos (Figura A-1) da unidade de alimentação.
- 2 Os contactos da MB-D10 ficam na base da câmara, onde são protegidos por uma tampa de contactos. Remova a tampa de contactos como mostrado na figura B-1 e coloque-a no suporte da tampa de contactos da MB-D10 (Figura B-2).
- 3 Introduza a MB-D10 (Figura C), mantendo o parafuso de montagem da MB-D10 (C-2) alinhado com o encaixe para tripé da câmara (C-1). Não é necessário remover a bateria da câmara antes de ligar à MB-D10. Com configurações padrão, a bateria introduzida na câmara será usada apenas depois da bateria da MB-D10 estar esgotada. A opção [Ordem das baterias] no Menu definiç. personaliz da câmara (Grupo d) pode ser usada para alterar a ordem pela qual as baterias são usadas. Ver o manual da câmara para detalhes.
- 4 Aperte a roda de encaixe rodando-a no sentido indicado pela seta **LOCK** (Figura D).

Assegure-se de que coloca a tampa dos contactos da câmara no suporte da tampa de contactos para evitar perdê-la.

São necessários um PB-6D e um anel extensível automático PK-13 quando utilizar o fole PB-6 com o MB-D10.

Retirar a Unidade de alimentação

Para remover a MB-D10, desligue a câmara e regule o travão de comando da MB-D10 em **L**, e depois desaperte a roda de encaixe e remova a MB-D10. Assegure-se de que repõe a tampa de contactos na câmara e a tampa dos contactos na MB-D10 quando a unidade de alimentação não estiver a ser usada.

Colocar baterias

A MB-D10 pode ser usada com uma bateria recarregável de iões de lítio EN-EL3e, EN-EL4a, ou EN-EL4, ou com oito baterias AA. É necessária uma tampa de compartimento de baterias BL-3 (disponível separadamente) quando usar uma bateria EN-EL4a ou EN-EL4.

Antes de introduzir as baterias, assegure-se de que a câmara está desligada e que o travão de comando da MB-D10 está na posição **L**.

1 Rode o travão do compartimento de baterias da MB-D10 para  e remova o suporte das baterias (Figura E).

2 Prepare as baterias como descrito a seguir.

EN-EL3e: Fazendo corresponder os entalhes da bateria com as saliências do suporte da MS-D10EN, introduza a bateria com a seta () na bateria virada para os terminais de alimentação do suporte da bateria (Figura F-①). Prima ligeiramente para baixo a bateria e faça-a deslizar no sentido da seta até que os terminais de alimentação cliquem ficando no seu lugar (Figura F-②).

EN-EL4a/EN-EL4: Se o bloqueio da bateria na tampa do compartimento de baterias opcional BL-3 estiver posicionado de forma a que a seta () seja visível, faça deslizar o bloqueio da bateria para cobrir a seta (Figura G-①). Introduza as duas saliências da bateria nas ranhuras correspondentes do BL-3 (Figura G-②) e faça deslizar o bloqueio da bateria do BL-3 para expor a seta.

AA: Coloque oito baterias AA no suporte de baterias da MS-D10 como indicado na Figura H, assegurando-se que as baterias ficam com a orientação correcta.

3 Introduza a bateria ou o suporte da bateria na MB-D10 e tranque a tampa do compartimento de baterias (Figura I). Assegure-se de que a bateria ou o suporte ficam completamente inseridos antes de rodar o fecho.

4 Ligue a câmara e verifique o nível da bateria no painel de controlo ou no visor. Se a câmara não ligar, verifique se a bateria está correctamente instalada.

Nível de carga da bateria

A câmara apresenta o nível de carga da bateria da seguinte forma:

Baterias EN-EL3e, EN-EL4a e EN-EL4

Panel de controlo	Visor	Descrição
	—	Bateria completamente carregada.
	—	Bateria parcialmente descarregada.
		Bateria com pouca carga. Preparar baterias sobresselentes.
		Bateria completamente descarregada. Disparo do obturador desactivado.
(a piscar)	(a piscar)	

Baterias AA

Panel de controlo	Visor	Descrição
	—	Carga restante.
		Baterias com pouca carga. Preparar baterias sobresselentes.
		Baterias completamente descarregadas. Disparo do obturador desactivado.
(a piscar)	(a piscar)	

Uma opção no Grupo d do Menu de Definições personalizadas da câmara pode ser usada para alterar a ordem pela qual as baterias são usadas. Quando a câmara estiver a ser alimentada a partir da MB-D10, é apresentado um ícone **BP** no painel de controlo.

Para assegurar que a câmara apresenta o nível correcto de bateria quando são usadas as baterias AA, escolha a opção apropriada para [Tipo de bateria MB-D10] no Menu de definições personalizadas da câmara (Grupo d). Se não estiver seleccionada a opção correcta, a câmara poderá não funcionar como esperado.

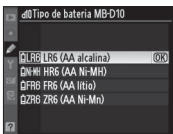
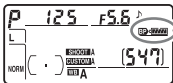

Opção	Tipo de bateria
LR6 (AA alcalina)	AA alcalina (LR6)
HR6 (AA Ni-MH)	AA NiMH (HR6)
FR6 (AA lítio)	AA de lítio (FR6)
ZR6 (AA Ni-Mn)	AA de níquel-manganésio (ZR6)

Retire as baterias quando não estiver a utilizar o MB-D10.

Informações sobre as baterias

Informações sobre as baterias (incluindo informações sobre calibragem para as baterias EN-EL4a e EN-EL4) podem ser visualizadas a partir do menu de configuração da câmara (a bateria da câmara está listada à esquerda, a MB-D10 à direita). É listado apenas o nível da bateria quando são usadas baterias AA. Ver o manual da câmara para detalhes.

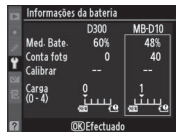

Nota: As ilustrações nesta página são da D300.

Retirar as baterias

Tenha cuidado para não deixar cair as baterias, o suporte nem a tampa do compartimento de baterias opcional.

1 Rode o travão do compartimento de baterias da MB-D10 para ☞ e remova o suporte das baterias (Figura E).

2 Remova a bateria ou baterias do suporte ou tampa do compartimento de baterias opcional.

EN-EL3e

Enquanto prime o botão **PUSH** do suporte, faça deslizar a bateria na direcção do botão. A bateria pode então ser removida como indicado.

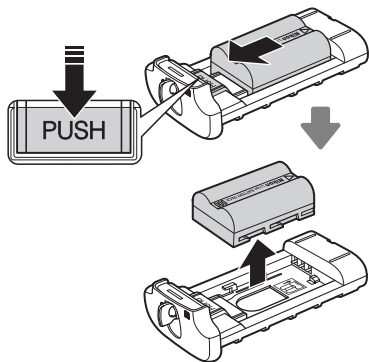

EN-EL4a/EN-EL4

Faça deslizar o bloqueio da bateria na direcção indicada pela seta (◀) e remova a tampa do compartimento de baterias.

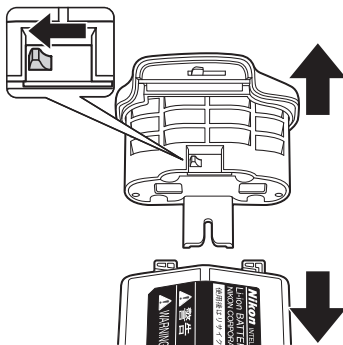

Baterias AA

Remova as baterias conforme indicado. Tenha o cuidado para não deixar cair as baterias quando as remover do suporte.

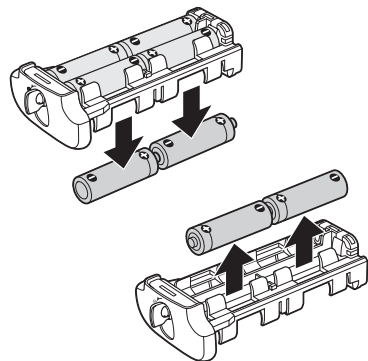

Especificações

Fonte de alimentação	Uma bateria recarregável de íões de lítio EN-EL3e, EN-EL4a ou EN-EL4 ou oito baterias AA alcalinas LR6, HR6 Ni-MH, FR6 lítio, ou ZR6 níquel-manganês
Temperatura operacional	0–40 °C
Dimensões (L × P × A)	Aproximadamente 150,5 × 52 × 75,5 mm
Peso	Aproximadamente 290 g, com MS-D10EN mas excluindo as baterias

As especificações e o desenho estão sujeitos a alterações sem aviso prévio.

Baterias EN-EL3e, EN-EL4a e EN-EL4

O rendimento das baterias EN-EL3e, EN-EL4a e EN-EL4 diminui em temperaturas abaixo de cerca de 10 °C. Assegure-se que a bateria está completamente carregada e mantenha à mão uma bateria aquecida pronta a trocar quando necessário. As baterias frias recuperam alguma carga quando aquecidas.

Baterias AA

Devido à sua limitada capacidade, as baterias AA LR6 alcalinas e ZR6 níquel-manganês só deverão ser usadas quando não houver outra alternativa. O uso não é recomendado a baixas temperaturas. Em geral, as baterias AA têm menor capacidade que outras fontes de energia quando usadas na MB-D10; as baterias EN-EL3e, EN-EL4a e EN-EL4 são recomendadas para um melhor rendimento.

A capacidade das baterias AA varia com a marca e condições de armazenagem e poderá em alguns casos ser extremamente baixa; em alguns casos, as baterias AA poderão deixar de funcionar antes da sua data de validade. Note que a capacidade das baterias AA poderá ser reduzida a temperaturas inferiores a 20 °C.

Velocidade de Avanço de Quadros

As baterias EN-EL4a/EN-EL4 e AA suportam velocidades de avanço de quadros superiores às das EN-EL3e. Para mais informações sobre a velocidade de avanço de quadros, ver o manual da câmara.

Multi power battery pack MB-D10

Manuale d'uso

Sommario

Precauzioni inerenti la sicurezza	2
Avviso per gli utenti europei	2
Precauzioni per l'uso	2
Introduzione	3
Multi power battery pack MB-D10 e accessori.....	3
Multi power battery pack MB-D10 e accessori in dotazione	3
Coperchio del vano batteria BL-3 (disponibile separatamente).....	3
Parti del multi power battery pack MB-D10.....	4
MB-D10 Pulsante di scatto, multiselettore, ghiere di comando e pulsante AF-ON	4
MB-D10 Blocco dei comandi	4
Utilizzo del battery pack	5
Collegamento del battery pack	5
Rimozione del battery pack	5
Inserimento delle batterie	6
Rimozione delle batterie	8
Caratteristiche	9

Precauzioni inerenti la sicurezza

Per assicurare un corretto impiego, leggere interamente questo manuale prima di utilizzare il prodotto. Una volta letto, si consiglia di conservare il manuale in un luogo facilmente accessibile da chiunque farà uso del prodotto.

Avviso per gli utenti europei

Questo simbolo indica che il presente prodotto deve essere smaltito negli appositi contenitori di rifiuti.



Le seguenti istruzioni sono rivolte esclusivamente agli utenti di paesi europei:

- Il presente prodotto deve essere smaltito nell'apposito contenitore di rifiuti. Non smaltire insieme ai rifiuti domestici.
- Per ulteriori informazioni, vi preghiamo di contattare le autorità locali responsabili dello smaltimento dei rifiuti.

It

Precauzioni per l'uso

- Utilizzare il multi power battery pack MB-D10 solo con fotocamere compatibili.
- Non utilizzare con batterie e portabatterie non raccomandati in questo manuale. Il multi power battery pack MB-D10 non può essere utilizzato con batterie EN-EL3a/EN-EL3 ricaricabili Li-ion.
- Il multi power battery pack MB-D10 può essere utilizzato con il portabatterie AA MS-40 per il multi power battery pack MB-40, ma le prestazioni e il numero di foto che è possibile scattare con uno stesso set di batterie si riducono.
- Per evitare cortocircuiti causati da oggetti metallici a contatto con i contatti di alimentazione, riposizionare il copricontatto quando il multi power battery pack MB-D10 non è utilizzato.
- Se un portabatterie o il coperchio del vano batteria BL-3 opzionale viene rimosso dal multi power battery pack MB-D10, rimuovere le batterie o sistemare il portabatterie nel proprio contenitore per evitare cortocircuiti causati dal contatto con altri oggetti metallici.
- La luce di accesso alla scheda di memoria può accendersi quando il multi power battery pack MB-D10 viene collegato o rimosso dalla fotocamera. Ciò non indica un funzionamento errato.
- In caso di emissione di fumo, di odore acre o di rumori insoliti dal battery pack, smettere di utilizzare il dispositivo. Dopo aver rimosso le batterie portare il dispositivo al rivenditore oppure a un centro di assistenza Nikon autorizzato per una verifica.
- Il multi power battery pack MB-D10 non è dotato di interruttore di alimentazione. Utilizzare l'interruttore di alimentazione della fotocamera per l'accensione o lo spegnimento.

Grazie per aver acquistato un multi power battery pack MB-D10 da utilizzare con tutte le fotocamere digitali Nikon reflex a obiettivo singolo che lo riportano come accessorio compatibile nel proprio manuale. Il multi power battery pack MB-D10 utilizza una batteria EN-EL3e, EN-EL4a o EN-EL4 ricaricabile oppure otto batterie di tipo AA (alcaline, Ni-MH, al litio o al nickel-manganese) e presenta un pulsante di scatto alternativo, un pulsante **AF-ON**, un multiselettore e ghiera di comando secondaria e principale per scattare foto con orientamento verticale. Le opzioni dei menu della fotocamera consentono di scegliere se utilizzare per prima la batteria della fotocamera o le batterie del multi power battery pack MB-D10. Per ulteriori informazioni, vedere il manuale della fotocamera.

Multi power battery pack MB-D10 e accessori

Multi power battery pack MB-D10 e accessori in dotazione

Controllare che gli articoli elencati siano forniti in dotazione con il multi power battery pack MB-D10 (le batterie sono vendute separatamente).

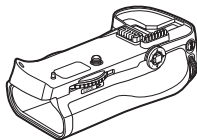

MB-D10

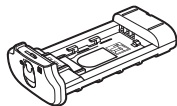

Portabatterie MS-D10EN
per batterie EN-EL3e

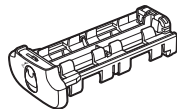

Portabatterie MS-D10
per batterie AA



Copricontatto



Contenitore porta-
batterie

- Manuale d'uso (questo manuale)
- Garanzia

Il portabatterie MS-D10EN è inserito nel multi power battery pack MB-D10 al momento della spedizione. Vedere la sezione relativa all'inserimento delle batterie per informazioni su come rimuoverlo.

Coperchio del vano batteria BL-3 (disponibile separatamente)

È necessario un coperchio per il vano batteria BL-3 (disponibile separatamente) se si utilizzano batterie EN-EL4a o EN-EL4.



Coperchio del vano batteria BL-3

Parti del multi power battery pack MB-D10 (Figura A)

- ① Copricontatto
- ② Alloggiamento per coperchio vano batteria
- ③ Contatti segnale
- ④ Pulsante **AF-ON**
- ⑤ Ghiera di comando principale
- ⑥ Multiselettore
- ⑦ Ruota di fissaggio
- ⑧ Coperchio vano batteria
- ⑨ Blocco vano batteria
- ⑩ Vano batteria
- ⑪ Vite di ancoraggio
- ⑫ Contatti di alimentazione
- ⑬ Pulsante di scatto
- ⑭ Blocco dei comandi
- ⑮ Ghiera di comando secondaria
- ⑯ Attacco cavalletto
- ⑰ Portabatterie MS-D10EN per batterie EN-EL3e
- ⑱ Contatti di alimentazione
- ⑲ Contatti di alimentazione (portabatterie EN-EL3e)
- ⑳ Portabatterie MS-D10 per batterie AA
- ㉑ Contatti di alimentazione (portabatterie AA)
- ㉒ Coperchio vano batteria BL-3 (disponibile separatamente)

MB-D10 Pulsante di scatto, multiselettore, ghiera di comando e pulsante AF-ON

Il multi power battery pack MB-D10 è dotato di un pulsante di scatto (Figura A-⑬), di un multiselettore (Figura A-⑥), di una ghiera di comando principale (Figura A-⑤), di una ghiera di comando secondaria (Figura A-⑮) e di un pulsante **AF-ON** (Figura A-④) da utilizzare quando si scattano foto con orientamento verticale. Questi comandi svolgono le stesse funzioni dei comandi corrispondenti sulla fotocamera e sono influenzati dalle modifiche alle opzioni delle impostazioni personalizzate (Gruppo a per il pulsante **AF-ON**, Gruppo f per gli altri controlli) che riguardano i controlli di questa fotocamera. Per ulteriori informazioni, vedere il manuale della fotocamera.

MB-D10 Blocco dei comandi

Il blocco dei comandi (Figura A-⑭) consente di bloccare i comandi del multi power battery pack MB-D10 per impedirne l'uso accidentale. Prima di utilizzare questi comandi per scattare delle foto con orientamento verticale, selezionare ● per rilasciare il blocco come mostrato a destra.

Il blocco dei comandi non è un interruttore di alimentazione. Per accendere e spegnere la fotocamera, utilizzare l'interruttore di alimentazione.



Utilizzo del battery pack

Collegamento del battery pack

Prima di collegare il battery pack, accertarsi che la fotocamera sia spenta e che il blocco dei comandi MB-D10 (Figura A-14) sia nella posizione **L** (le illustrazioni mostrano il modello D300).

- 1 Rimuovere il copricontatto (Figura A-1) dal battery pack.
- 2 I contatti per il multi power battery pack MB-D10 si trovano sulla base della fotocamera, dove sono protetti da un copricontatto. Rimuovere quest'ultimo come mostrato in Figura B-1 e inserirlo nell'apposito alloggiamento sul multi power battery pack MB-D10 (Figura B-2).
- 3 Inserire il multi power battery pack MB-D10 (Figura C) facendo attenzione a tenere la vite di ancoraggio del battery pack MB-D10 (C-2) in linea con l'attacco cavalletto (C-1) della fotocamera. Non è necessario rimuovere la batteria dalla fotocamera prima di collegare il multi power battery pack MB-D10. Per impostazione predefinita, la batteria inserita nella fotocamera verrà utilizzata solo dopo che la batteria nel multi power battery pack MB-D10 si è esaurita. L'opzione [Ordine batterie] nel menu delle impostazioni personalizzate della fotocamera (Gruppo d) può essere utilizzata per cambiare l'ordine di utilizzo delle batterie. Per ulteriori informazioni, vedere il manuale della fotocamera.
- 4 Serrare la ruota di fissaggio ruotandola nella direzione indicata dalla freccia **LOCK** (BLOCCO) (Figura D).

Accertarsi che il coperchio dei contatti della fotocamera si trovi nell'apposito supporto per evitare perdite.

Se si utilizza il soffiato PB-6 con il battery pack MB-D10, è necessario utilizzare gli anelli di prolunga PB-6D e PK-13.

Rimozione del battery pack

Per rimuovere il multi power battery pack MB-D10, spegnere la fotocamera e posizionare il blocco dei comandi su di esso su **L**, quindi allentare la ruota di fissaggio e rimuovere il battery pack MB-D10. Accertarsi di riposizionare il coperchio dei contatti sulla fotocamera e il copricontatto sul multi power battery pack MB-D10 quando quest'ultimo non viene utilizzato.

Inserimento delle batterie

Il multi power battery pack MB-D10 può essere utilizzato con una batteria ricaricabile Li-ion EN-EL3e, EN-EL4a o EN-EL4 oppure con otto batterie AA. È necessario un coperchio del vano batteria BL-3 (disponibile separatamente) se si utilizza una batteria EN-EL4a o EN-EL4.

Prima di inserire le batterie, accertarsi che la fotocamera sia spenta e che il blocco dei comandi del multi power battery pack MB-D10 si trovi sulla posizione **L**.

1 Ruotare il blocco del vano batteria del multi power battery pack MB-D10 su  e rimuovere il portabatterie (Figura E).

2 Preparare le batterie come descritto in basso.

EN-EL3e: inserire la batteria in modo che corrisponda alla scanalatura sul portabatterie MS-D10EN, inserire la batteria con la freccia () rivolta verso i contatti di alimentazione del portabatterie (Figura F-①). Premere la batteria delicatamente verso il basso e farla scivolare nella direzione della freccia fino a quando i contatti di alimentazione non risultano inseriti correttamente (Figura F-②).

EN-EL4a/EN-EL4: se lo sgancio batteria sul coperchio del vano batteria BL-3 opzionale è posizionato in modo che la freccia () sia visibile, far scivolare lo sgancio batteria in modo da coprire la freccia (Figura G-①). Inserire le due proiezioni sulla batteria negli slot corrispondenti sul BL-3 (Figura G-②) e far scivolare lo sgancio del blocco batteria BL-3 per rivelare la freccia.

AA: collocare otto batterie AA nel portabatterie MS-D10 come mostrato in Figura H, accertandosi che le batterie abbiano l'orientamento corretto.

3 Inserire la batteria o il portabatterie nel multi power battery pack MB-D10 e bloccare il coperchio del vano batteria (Figura I). Accertarsi che la batteria o il portabatterie sia inserito completamente prima di spostare il blocco.

4 Accendere la fotocamera e controllare il livello della batteria sul pannello di controllo o nel mirino. Se la fotocamera non si accende, verificare che la batteria sia inserita correttamente.

Livello della batteria

La fotocamera consente di visualizzare il livello della batteria nel modo indicato di seguito:

Batterie EN-EL3e, EN-EL4a e EN-EL4

Pannello di controllo	Mirino	Descrizione
	—	Batteria carica.
	—	Batteria parzialmente scarica.
		Livello batteria basso. Preparate la batteria di riserva.
		Batteria esaurita. Scatto disattivato.
(lampeggia)	(lampeggia)	

Batterie AA

Pannello di controllo	Mirino	Descrizione
	—	Carica residua.
		Livello batterie basso. Preparate la batteria di riserva.
		Batterie esaurite. Scatto disattivato.
(lampeggia)	(lampeggia)	

Un'opzione del gruppo d nel menu delle impostazioni personalizzate può essere utilizzata per cambiare l'ordine di utilizzo delle batterie. Se la fotocamera è alimentata dal multi power battery pack MB-D10, l'icona **BP** viene visualizzata sul pannello di controllo.

Per garantire che la fotocamera mostri il livello corretto della batteria quando si utilizzano batterie AA, scegliere l'opzione adatta per [Tipo di batterie nell'MB-D10] nel menu delle impostazioni personalizzate (Gruppo d). Se non viene selezionata l'opzione corretta, la fotocamera può non funzionare come previsto.

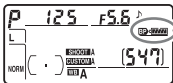

Opzione	Tipo di batteria
LR6 (Alcaline AA)	AA alcalina (LR6)
HR6 (Ni-MH AA)	AA NiMH (HR6)
FR6 (Litio AA)	AA Li-ion (FR6)
ZR6 (Ni-Mn AA)	AA al nickel-manganese (ZR6)

Rimuovere le batterie quando il multi power battery pack MB-D10 non è utilizzato.

Info Batteria

Le informazioni relative alla batteria (incluse le informazioni sulla calibratura delle batterie EN-EL4a e EN-EL4) possono essere visualizzate dal menu impostazioni della fotocamera (la batteria della fotocamera è riportata sulla sinistra, il battery pack MB-D10 sulla destra). Se si utilizzano batterie AA, viene riportato solo il livello delle batterie. Per ulteriori informazioni, vedere il manuale della fotocamera.

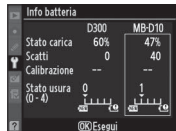

Nota: Le illustrazioni in questa pagina sono state realizzate con il modello D300.

Rimozione delle batterie

Fare attenzione a non lasciar cadere le batterie, il portabatterie o il coperchio del vano batteria opzionale.

1 Ruotare il blocco del vano batteria del multi power battery pack MB-D10 su \odot e rimuovere il portabatterie (Figura E).

2 Rimuovere la batteria o le batterie dal portabatterie o dal coperchio del vano batteria opzionale.

EN-EL3e

Tenendo premuto il pulsante **PUSH** (SPINGI) del portabatterie, far scivolare la batteria verso il pulsante. Rimuovere la batteria come mostrato.

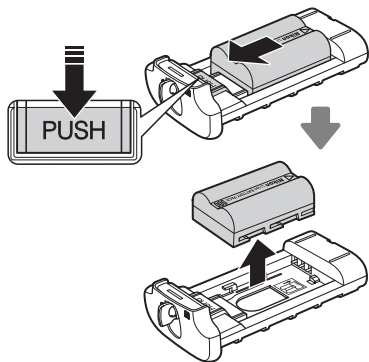

EN-EL4a/EN-EL4

Far scivolare lo sgancio batteria nella direzione indicata dalla freccia (\triangleleft) e rimuovere il coperchio del vano batteria.

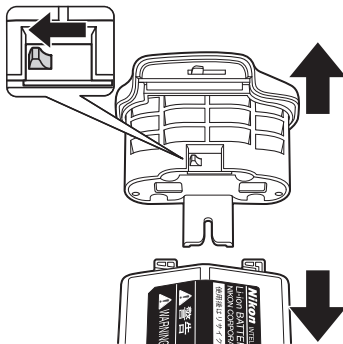

Batterie AA

Rimuovere le batterie come mostrato. Fare attenzione a non lasciar cadere le batterie quando le si rimuove dal portabatterie.

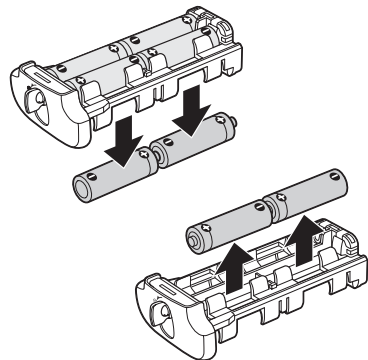

Caratteristiche

Fonte di alimentazione	Una batteria Li-ion ricaricabile EN-EL3e, EN-EL4a o EN-EL4 oppure otto batterie AA LR6 alcaline, HR6 Ni-MH, FR6 al litio o ZR6 al nickel-manganese
Temperatura di utilizzo	0°C – 40°C
Dimensioni (L x A x P)	Circa 150,5 x 52 x 75,5 mm
Peso	Circa 290 g, con MS-D10EN, senza batterie

Le caratteristiche e il design sono soggetti a modifiche senza preavviso.

Batterie EN-EL3e, EN-EL4a e EN-EL4

Le prestazioni delle batterie EN-EL3e, EN-EL4a e EN-EL4 si riducono in presenza di temperature inferiori a circa 10 °C. Accertarsi che la batteria sia completamente carica e tenere pronta una batteria di riserva calda per sostituirla, se necessario. Le batterie fredde recuperano parte della carica quando vengono riscaldate.

Batterie AA

Data la loro limitata capacità, le batterie AA LR6 alcaline e ZR6 al nickel-manganese devono essere utilizzate solo se non vi sono alternative. L'uso alle basse temperature non è consigliato. In genere, le batterie AA hanno una capacità inferiore rispetto ad altre sorgenti di alimentazione se utilizzate nel multi power battery pack MB-D10; Si consiglia di utilizzare batterie EN-EL3e, EN-EL4a e EN-EL4 per ottenere prestazioni ottimali.

La capacità delle batterie AA varia in base al produttore e alle condizioni di conservazione e, in alcuni casi, può essere estremamente bassa; in altri, le batterie AA possono smettere di funzionare prima della data di scadenza. Tenere presente che la capacità delle batterie AA può ridursi a temperature inferiori a 20 °C.

Velocità di avanzamento dei fotogrammi

Le batterie EN-EL4a/EN-EL4 e AA supportano velocità di avanzamento dei fotogrammi più alte rispetto alle batterie EN-EL3e. Per ulteriori informazioni in merito, vedere il manuale della fotocamera.

Wielofunkcyjny pojemnik na baterie MB-D10

Instrukcja obsługi

Spis treści

Zasady bezpieczeństwa	2
Uwaga dla klientów w Europie	2
Zalecenia dotyczące użytkowania	2
Wprowadzenie	3
Pojemnik MB-D10 i akcesoria	3
Pojemnik MB-D10 i akcesoria w komplecie	3
Pokrywa komory baterii BL-3 (Sprzedawana osobno)...	3
Elementy pojemnika MB-D10	4
Spust migawki, wybierak wielofunkcyjny, pokrętła sterującej przycisk AF-ON pojemnika MB-D10	4
Blokada urządzeń sterujących pojemnika MB-D10 ...	4
Korzystanie z pojemnika na baterie	5
Mocowanie pojemnika na baterie	5
Zdejmowanie pojemnika na baterie	5
Wkładanie baterii/akumulatorów	6
Wyjmowanie baterii/akumulatorów	8
Dane techniczne	9

Zasady bezpieczeństwa

Aby zapewnić prawidłowe działanie urządzenia, przed rozpoczęciem użytkowania należy dokładnie przeczytać niniejszą instrukcję obsługi. Po przeczytaniu należy umieścić ją w miejscu dostępnym dla wszystkich osób, które korzystają z tego produktu.

Uwaga dla klientów w Europie

Ten symbol wskazuje, że dany produkt powinien być wyrzucany do śmieci osobno.



Poniższe informacje dotyczą tylko użytkowników w krajach europejskich:

- Ten produkt należy wyrzucać do śmieci osobno w odpowiednich punktach zbiórki odpadów. Nie należy go wyrzucać z odpadami z gospodarstw domowych.
- Więcej informacji można uzyskać u sprzedawcy lub w wydziale miejscowych władz zajmującym się utylizacją odpadów.

Zalecenia dotyczące użytkowania

- Pojemnik MB-D10 jest przeznaczony do użytku wyłącznie ze zgodnymi aparatami.
- Nie wolno go używać z akumulatorami lub koszykami na baterie, które nie są zalecane w niniejszej instrukcji obsługi. Pojemnika MB-D10 nie można używać z akumulatorami litowo-jonowymi EN-EL3a/EN-EL3.
- Pojemnika MB-D10 można używać z koszykiem MS-40 na baterie AA do pakietu zasilania MB-40, ale wydajność będzie ograniczona, a ilość zdjęć jaką można wykonać z pojedynczym kompletem baterii ulegnie zmniejszeniu.
- Gdy pojemnik MB-D10 jest nieużywany, należy założyć osłonę styków, aby zapobiec zwarciom elektrycznym spowodowanym przez kontakt metalowych przedmiotów ze stykami zasilania.
- Po wyjęciu koszyka na baterie lub zdjęciu pokrywy z opcjonalnej komory baterii BL-3 pojemnika MB-D10, należy wyjąć baterie lub umieścić koszyk lub pokrywę w pokrowcu koszyka, aby zapobiec zwarciom spowodowanym przez kontakt z innymi przedmiotami metalowymi.
- Lampka dostępu do karty pamięci może się zaświecić podczas zakładania lub zdejmowania pojemnika the MB-D10, co nie jest usterką.
- Gdyby z pojemnika na baterie zaczął wydobywać się dym lub nietypowy zapach, należy natychmiast zakończyć jego używanie. Po wyjęciu baterii urządzenie należy przekazać sprzedawcy lub autoryzowanemu serwisowi firmy Nikon do kontroli.
- Pojemnik MB-D10 nie jest wyposażony w przełącznik zasilania. Do włączania i wyłączenia zasilania służy przełącznik zasilania znajdujący się na aparacie.

Dziękujemy za zakup wielofunkcyjnego pojemnika na baterie MB-D10 przeznaczonego do użytku ze wszystkimi jednoobiektywowymi lustrzankami cyfrowymi Nikon, których instrukcje obsługi wymieniają pojemnik MB-D10 jako zgodne urządzenie dodatkowe. Pojemnik MB-D10 mieści jeden akumulator EN-EL3e, EN-EL4a lub EN-EL4 albo osiem baterii typu AA (alkalicznych, Ni-MH, litowych lub niklowo-manganowych) i posiada dodatkowy wypust migawki, przycisk **AF-ON**, wybierak wielofunkcyjny oraz główne i pomocnicze pokrętki sterujące służące do fotografowania w pozycji pionowej (portret). Opcje menu aparatu pozwalają użytkownikowi wybrać, czy najpierw zużywane są baterie w aparacie, czy akumulatory w pojemniku MB-D10; więcej informacji można znaleźć w podręczniku obsługi aparatu.

Pojemnik MB-D10 i akcesoria w komplecie

Sprawdź, czy poniższe elementy zostały dostarczone wraz z pojemnikiem MB-D10 (baterie sprzedawane są osobno).

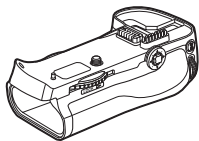

MB-D10

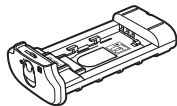

Koszyk MS-D10EN na baterie EN-EL3e

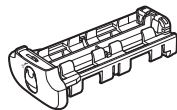

Koszyk MS-D10 na baterie AA



Pokrowiec koszyka

Do celów transportu koszyk MS-D10EN jest włożony do pojemnika MB-D10. Informacje dotyczące wyjmowania koszyka na baterie znajdują się w części "Wkładanie baterii/akumulatorów".



Osłona styków

- Instrukcja obsługi (ten podręcznik)
- Gwarancja

Pokrywa komory baterii BL-3 (Sprzedawana osobno)

Pokrywa komory baterii BL-3 (dostępna osobno) jest niezbędna podczas korzystania z akumulatorów EN-EL4a lub EN-EL4.



Pokrywa komory baterii BL-3

- ① Osłona styków
- ② Uchwyt osłony styków aparatu
- ③ Styki sygnału
- ④ Przycisk **AF-ON**
- ⑤ Główne pokrętło sterujące
- ⑥ Wybierak wielofunkcyjny
- ⑦ Pokrętło mocowania
- ⑧ Pokrywa komory baterii
- ⑨ Zatrask komory baterii
- ⑩ Komora baterii
- ⑪ Śruba mocująca
- ⑫ Styki zasilania
- ⑬ Spust migawki
- ⑭ Blokada elementów sterujących
- ⑮ Pomocnicze pokrętło sterujące
- ⑯ Gniazdo mocowania statywu
- ⑰ Koszyk MS-D10EN na baterie EN-EL3e
- ⑱ Styki zasilania
- ⑲ Styki zasilania (koszyk na baterie EN-EL3e)
- ⑳ Koszyk MS-D10 na baterie AA
- ㉑ Styki zasilania (koszyk na baterie AA)
- ㉒ Pokrywa komory baterii BL-3 (dostępna osobno)

Spust migawki, wybierak wielofunkcyjny, pokrętła sterujące przycisk AF-ON pojemnika MB-D10

Pojemnik MB-D10 wyposażony jest w spust migawki (Rysunek A-13), wybierak wielofunkcyjny (Rysunek A-6), główne pokrętło sterujące (Rysunek A-5), pomocnicze pokrętło sterujące (Rysunek A-15), oraz przycisk **AF-ON** (Rysunek A-4) do wykonywania zdjęć przy pionowej (portret) orientacji aparatu. Te elementy sterujące pełnią takie same funkcje, jak odpowiadające im elementy sterujące na obudowie aparatu jak również ma na nie wpływ zmiana opcji w menu Ustawień Użytkownika (Grupa a dla przycisków **AF-ON**, Grupa f dla innych elementów sterujących), które mają wpływ na te sterowniki aparatu. Szczegółowe informacje znajdują się w instrukcji obsługi aparatu.

Blokada urządzeń sterujących pojemnika MB-D10

Blokada urządzeń sterujących (Rysunek A-14) blokuje urządzenia sterujące na pojemniku MB-D10, aby zapobiec niezamierzonemu użyciu. Przed użyciem tych elementów sterujących podczas fotografowania w pozycji pionowej, należy wybrać ●, aby zwolnić blokadę, jak pokazuje rysunek po prawej stronie.

Blokada urządzeń sterujących nie jest wyłącznikiem zasilania. Do włączania i wyłączenia aparatu służy wyłącznik zasilania znajdujący się na aparacie.



Korzystanie z pojemnika na baterie

Mocowanie pojemnika na baterie

Przed zamocowaniem pojemnika na baterie należy upewnić się, że aparat jest wyłączony, a blokada elementów sterujących na pojemniku MB-D10 (rysunek A-14) znajduje się pozycji **L** (ilustracje przedstawiają model D300).

- 1 Zdejmij osłonę styków (rysunek A-1) z pojemnika na baterie.
- 2 Styki do podłączenia pojemnika MB-D10 znajdują się w podstawie aparatu i są chronione przez osłonę styków. Zdejmij osłonę styków, jak pokazano na Rysunku B-1 i włóż ją do uchwytu na osłonę styków na pojemniku MB-D10 (Rysunek B-2).
- 3 Załóż pojemnik MB-D10 (Rysunek C), trzymając śrubę mocującą pojemnika MB-D10 (C-2) równo z gwintem statywu aparatu (C-1). Wyjmowanie baterii z aparatu przed założeniem pojemnika MB-D10 nie jest konieczne. Przy korzystaniu z ustawień domyślnych bateria włożona do aparatu będzie wykorzystywana tylko po wyczerpaniu baterii w pojemniku MB-D10. Opcja [Kolejność baterii] w Menu Użytkownika aparatu (Groupa d) może służyć do zmiany kolejności, w jakiej wykorzystywane są baterie. więcej informacji można znaleźć w podręczniku obsługi aparatu.
- 4 Dokręć pokrętło mocujące, obracając je w kierunku wskazywanym przez strzałkę **LOCK** (Rysunek D).

Pamiętaj, aby umieścić pokrywę styków aparatu w uchwycie pokrywy styków, aby jej nie zgubić.

Podczas korzystania z mieszka do makrofotografii PB-6 wraz z pojemnikiem MB-D10 wymagany jest pierścień pośredni PB-6D i PK-13.

Zdejmowanie pojemnika na baterie

Aby zdjąć pojemnik MB-D10, wyłącz aparat i ustaw blokadę urządzeń sterujących pojemnika MB-D10 na **L**, następnie odkręć pokrętło mocujące i zdejmij pojemnik MB-D10. Pamiętaj o ponownym założeniu pokrywy styków na aparat oraz pokrywy styków na pojemnik MB-D10, kiedy nie jest on używany.

Wkładanie baterii/akumulatorów

Pojemnik MB-D10 mieści jeden akumulator litowo-jonowy EN-EL3e, EN-EL4a lub EN-EL4 albo osiem baterii AA. Pokrywa komory baterii BL-3 (dostępna osobno) jest niezbędna podczas korzystania z akumulatorów EN-EL4a lub EN-EL4.

Przed założeniem baterii upewnij się, czy aparat jest wyłączony, a blokada urządzeń sterujących pojemnika MB-D10 znajduje się w pozycji **L**.

1 Ustaw zatrzask komory baterii pojemnika MB-D10 w pozycji **C** i wyjmij koszyk na baterie (Rysunek E).

2 Załaduj baterie według opisów poniżej.

EN-EL3e: Dopasuj wgłębienia na akumulatorze z wypustami na koszyku MS-D10EN, włóż baterię ze strzałką (**▲**) na baterii skierowaną w stronę styków zasilania koszyka na baterie (Rysunek F-①). Naciśnij lekko na baterię i wsuń ją w kierunku wskazanym przez strzałkę, aż styki zasilania zaskoczą na swoje miejsce (Rysunek F-②).

EN-EL4a/EN-EL4: Jeżeli zamek baterii na pokrywie opcjonalnej komory baterii BL-3 jest ustawiony tak, że strzałka (**<**) jest widoczna, przesuw zamek baterii tak, aby zasłonił strzałkę (Rysunek G-①). Wsuń dwa wypusty na baterii do pasujących wgłębieni na BL-3 (Rysunek G-②) i przesuw zamek baterii komory BL-3, aby odsłonić strzałkę.

AA: Umieść osiem baterii AA w koszyku na baterie pojemnika MS-D10, jak to pokazano na Rysunku H, przestrzegając właściwej orientacji baterii.

3 Włóż baterie lub koszyk baterii do pojemnika MB-D10 i zamknij zatrzask pokrywy komory baterii (Rysunek I). Sprawdź, czy bateria lub koszyk są całowicie wsunięte zanim zamkniesz zatrzask.

PI

4 Włącz aparat i sprawdź poziom naładowania baterii na panelu sterowania lub w wizjerze. Jeżeli kamera nie włączy się, sprawdź czy baterie zostały poprawnie włożone.

Stan baterii

Poniżej przedstawiono stan baterii wyświetlany w aparacie:

Akumulatory EN-EL3e, EN-EL4a oraz EN-EL4

Panel kontrolny	Wizjer	Opis
	—	Akumulator jest całkowicie naładowany.
	—	Akumulator jest częściowo rozładowany.
		Niski poziom naładowania akumulatora. Przygotuj zapasowy akumulator.
		Akumulator rozładowany. Zablokowany spust migawki.

Baterie typu AA

Panel kontrolny	Wizjer	Opis
	—	Stan baterii.
		Niski poziom naładowania baterii. Przygotuj zapasowe baterie.
		Baterie są rozładowane. Zablokowany spust migawki.

Opcja w Grupie d Menu Użytkownika aparatu może służyć do zmiany kolejności, w jakiej wykorzystywane są baterie. Kiedy aparat pobiera zasilanie z pojemnika MB-D10, na panelu kontrolnym wyświetlana jest ikona

Aby mieć pewność, że aparat pokazuje poprawny stan naładowania baterii podczas korzystania z baterii AA, wybierz odpowiednią opcję dla [Rodzaj zasilania w MB-D10] w menu Ustawień Osobistych aparatu (Grupa d). Jeżeli poprawna opcja nie zostanie wybrana, aparat może nie działać zgodnie z oczekiwaniami.

Opcja	Typ baterii
LR6 (alkaliczne AA)	Alkaliczna typu AA (LR6)
HR6 (Ni-MH AA)	Niklowo-wodorkowa typu AA (HR6)
FR6 (litowe AA)	Litowa typu AA (FR6)
ZR6 (Ni-Mn AA)	Niklowo-manganowa typu AA (ZR6)

Wymij baterie, jeżeli pojemnik MB-D10 jest nieużywany.

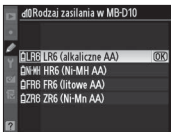
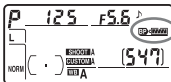

Informacje o baterii

Informacje o baterii (włączając w to informacje o kalibracji dla baterii EN-EL4a oraz EN-EL4) można przeglądać z poziomu menu ustawień aparatu (bateria aparatu wyświetlana jest po lewej stronie, MB-D10 po prawej). W przypadku korzystania z baterii AA wyświetlany jest tylko poziom naładowania baterii. Więcej informacji można znaleźć w podręczniku obsługi aparatu.

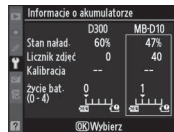

Uwaga: Ilustracje znajdujące się tej stronie pochodzą z modelu D300.

Wymowanie baterii/akumulatorów

Uważaj, aby nie upuścić baterii, koszyka lub opcjonalnej pokrywy komory baterii.

1 Ustaw zatrzask komory baterii pojemnika MB-D10 w pozycji  i wyjmij koszyk na baterie (Rysunek E).

2 Wyjmij akumulator lub baterię z koszyka lub opcjonalnej pokrywy komory baterii.

EN-EL3e

Naciskając przycisk **PUSH**, wysuń akumulator w stronę przycisku. Następnie akumulator można wyjąć, jak na ilustracji.

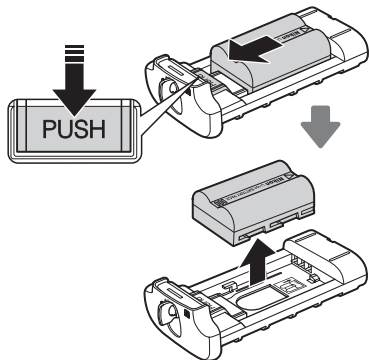

EN-EL4a/EN-EL4

Przesuń zamek baterii w kierunku wskazywanym przez strzałkę () i zdejmij pokrywę komory baterii.

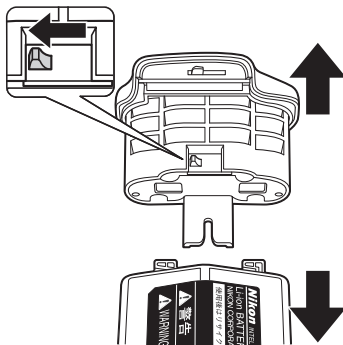

Baterie AA

Wyjmij baterie, jak na ilustracji. Uważaj, aby nie upuścić baterii podczas wyjmowania ich z koszyka.

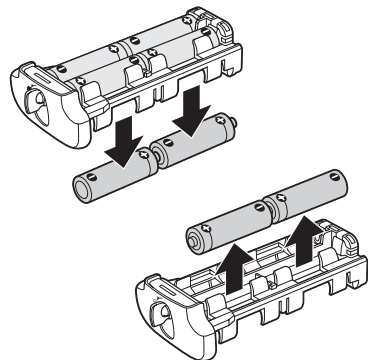

Dane techniczne

Zasilanie	Jeden akumulator litowo-jonowy EN-EL3e, EN-EL4a lub EN-EL4 albo osiem baterii AA alkalicznych LR6, HR6 Ni-MH, litowych FR6 lub nikielowo-manganowych ZR6 nickel-manganese
Temperatura pracy	0–40°C
Wymiary (szer. × wys. × gł.)	Okolo 150,5 × 52 × 75,5 mm
Masa	Okolo 290 g, razem z MS-D10EN, ale bez baterii

Dane techniczne i wzornictwo mogą ulec zmianie bez powiadomienia.

Akumulatory EN-EL3e, EN-EL4a oraz EN-EL4

Wydajność akumulatorów EN-EL3e, EN-EL4a oraz EN-EL4 spada w temperaturach poniżej 10 °C. Sprawdź, czy akumulator jest w pełni naładowany oraz miej pod ręką ciepły akumulator zapasowy, aby dokonać wymiany w razie potrzeby. Zimne akumulatory odzyskują część swojego ładunku po podgrzaniu.

Baterie typu AA

Ze względu na swoją ograniczoną pojemność, baterie AA alkaliczne LR6 oraz nikielowo-manganowe ZR6 powinny być wykorzystywane tylko w przypadku braku innej alternatywy. Nie zaleca się korzystania z nich w niskich temperaturach. Ogólnie, baterie AA mają mniejszą pojemność niż inne źródła zasilania wykorzystywane w MB-D10; Dla najlepszego działania zaleca się akumulatory EN-EL3e, EN-EL4a i EN-EL4.

Pojemność baterii AA zmienia się w zależności od producenta i warunków przechowywania i może być wyjątkowo niska; w niektórych przypadkach baterie AA mogą przestać działać przed upływem terminu ich ważności. Pamiętaj, że pojemność baterii AA może spaść w temperaturach poniżej 20 °C.

Szybkość przesuwania klitek

Baterie EN-EL4a/EN-EL4 i AA zapewniają szybszy przesuw klitek niż EN-EL3. W przypadku baterii AA, jednak, szybkość przesuwu klitek zmniejsza się wraz z malejącym poziomem naładowania baterii. Więcej informacji na temat szybkości przesuwu klitek można znaleźć w instrukcji obsługi aparatu.

MB-D10 多功能电池匣

用户手册

目录

安全注意事项.....	2
使用注意事项.....	2
前言	3
MB-D10 及配件.....	3
MB-D10 及随附配件.....	3
BL-3 电池盒盖 (另行选购).....	3
MB-D10 的部件组成.....	4
MB-D10 快门释放按钮、 多重选择器、 指令拨盘和 AF-ON 按钮.....	4
MB-D10 控制锁.....	4
电池匣的使用方法	5
安装电池匣	5
卸下电池匣	5
插入电池.....	6
卸下电池.....	8
规格	9

Ck

安全注意事项

为了确保正确操作，在使用本产品之前请仔细阅读本使用说明书。阅读后，请将其保管在便于所有产品使用者能查阅的地方。

使用注意事项

- MB-D10 只能用于与其兼容的相机。
- 请勿用于本说明书中未推荐的电池和电池座。MB-D10 不能与 EN-EL3a/EN-EL3 充电锂电池一起使用。
- MB-D10 可以使用用于 MB-40 多功能电池匣的 MS-40 AA 电池座，但性能可能会减弱且使用单组电池拍摄照片时的可拍摄张数将减少。
- 为了防止因金属物质接触电源终端而引起的短路，不使用 MB-D10 时，请盖上接口盖。
- 当从 MB-D10 取下电池座或另购的 BL-3 电池盒盖时，为防止因接触其它金属物体而引起短路，请取出电池或将电池座或电池盒盖放入电池座盒中保存。
- 安装或从相机取出 MB-D10 时，存储卡存取指示灯可能点亮，但这不是故障。
- 一旦发现电池匣冒烟，发出异常气味或异常声响，请立即停止使用。取出电池后，将其拿到经销商或尼康授权的维修中心进行检修。
- MB-D10 没有配备电源开关。请使用相机电源开关开启或关闭电源。

感谢您购买 MB-D10 多功能电池匣，该电池匣可用于相机使用手册中将 MB-D10 列为兼容配件的所有 Nikon 数码单镜反光相机。MB-D10 可容纳 1 块 EN-EL3e、EN-EL4a 或 EN-EL4 充电电池或 8 节 AA 电池（碱性电池、镍氢电池、锂电池或镍锰电池），并具备一个交替式快门释放按钮、**AF-ON** 按钮、多重选择器及用于在“直立”（人像）方位拍摄照片的主副指令拨盘。相机菜单选项允许用户选择先使用相机电池还是 MB-D10 中的电池；有关详情，请参阅相机使用手册。

MB-D10 及配件

MB-D10 及随附配件

请确认 MB-D10 随附有以下配件（电池需另购）。

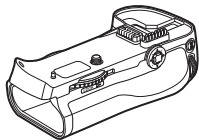

MB-D10

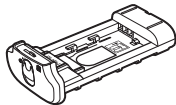

MS-D10EN 电池座
(用于 EN-EL3e 电池)

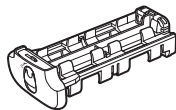

MS-D10 电池座
(用于 AA 电池)



电池座盒

出厂时 MS-D10EN 电池座插在 MB-D10 中。有关卸下电池座的信息，请参阅“插入电池”。



接口盖

- 用户手册（本手册）
- 保修卡

BL-3 电池盒盖（另行选购）

使用 EN-EL4a 或 EN-EL4 电池时，需要 BL-3 电池盒盖（另行选购）。



BL-3 电池盒盖

MB-D10 的部件组成 (图 A)

- ① 接口盖
- ② 相机接口盖支架
- ③ 信号耦合接口
- ④ **AF-ON** 按钮
- ⑤ 主指令拨盘
- ⑥ 多重选择器
- ⑦ 锁定螺旋钮
- ⑧ 电池盒盖
- ⑨ 电池盒锁门
- ⑩ 电池盒
- ⑪ 固定螺丝
- ⑫ 电源终端
- ⑬ 快门释放按钮
- ⑭ 控制锁
- ⑮ 副指令拨盘
- ⑯ 三脚架插孔
- ⑰ MS-D10EN 电池座 (用于 EN-EL3e 电池)
- ⑱ 电源终端
- ⑲ 电源终端 (EN-EL3e 电池座)
- ⑳ MS-D10 电池座 (用于 AA 电池)
- ㉑ 电源终端 (AA 电池座)
- ㉒ BL-3 电池盒盖 (另行选购)

MB-D10 快门释放按钮、多重选择器、指令拨盘和 AF-ON 按钮

MB-D10 配备有快门释放按钮 (图 A-⑬)、多重选择器 (图 A-⑥)、主指令拨盘 (图 A-⑤) 和副指令拨盘 (图 A-⑮), 用于以直立 (人像) 方位拍摄照片的 **AF-ON** 按钮 (图 A-④)。这些控制按钮与相机上相对应的控制按钮功能相同, 若更改个人设定菜单中影响这些相机控制按钮的选项 (a 组适用于 **AF-ON** 按钮, f 组适用于其它控制按钮), 则 MB-D10 这些控制按钮的功能也会随之改变。有关详情, 请参阅相机使用手册。

MB-D10 控制锁

控制锁 (图 A-⑭) 用来锁住 MB-D10 的控制按钮, 以防止无意间被使用。使用这些控制按钮以直立 (人像) 方位拍摄照片前, 请按照右图所示选择 ● 解除锁定。

控制锁不是电源开关。请使用相机电源开关开启或关闭相机。

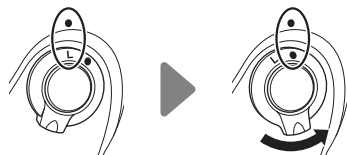

电池匣的使用方法

安装电池匣

在安装电池匣之前，请确保相机电源处于关闭状态以及 MB-D10 的控制锁（图 A-⑭）处于 **L** 位置（插图所示为 D300）。

- 1 从电池匣取下接口盖（图 A-①）。
- 2 MB-D10 的接口在相机底部，有接口盖保护。如图 B-① 所示取下接口盖并将其放在 MB-D10 的接口盖支架中（图 B-②）。
- 3 插入 MB-D10（图 C），使 MB-D10 固定螺丝（C-②）与相机三脚架插孔（C-①）对齐。在连接 MB-D10 之前，无需从相机卸下电池。在默认设定下，仅当 MB-D10 中的电池电量耗尽时，才会使用相机中所插的电池。相机个人设定菜单（d 组）中的 [电池顺序] 选项可用于改变电池使用顺序。有关详情，请参阅相机使用手册。
- 4 按照 **LOCK**（锁）的箭头所示方向旋紧锁定螺旋钮（图 D）。

卸下电池匣

若要卸下 MB-D10，请关闭相机并将 MB-D10 上的控制锁设为 **L**，然后旋松锁定螺旋钮即可卸下 MB-D10。不使用电池匣时，请务必重新盖上相机和 MB-D10 上各自的接口盖。

请务必将相机接口盖放入接口盖支架以防止丢失。

当将 PB-6 伸缩镜腔与 MB-D10 一起使用时，需要一个 PB-6D 和一个 PK-13 自动延伸环。

插入电池

MB-D10 可与 1 块 EN-EL3e、EN-EL4a 或 EN-EL4 充电锂电池或 8 节 AA 电池一起使用。使用 EN-EL4a 或 EN-EL4 电池时，需要 BL-3 电池盒盖（另行选购）。

在插入电池前，请确保相机电源处于关闭状态，并且 MB-D10 控制锁处于 **L** 位置。

1 将 MB-D10 电池盒锁门转至  并取下电池座（图 E）。

2 按照下文所述准备电池。

EN-EL3e：将电池的凹槽对准 MS-D10EN 上的突起部分，然后以电池上的箭头（▲）朝电池座电源终端的方向插入电池（图 F-①）。向下轻按电池，将其按照箭头所示方向滑入，直到电源终端卡到正确位置发出咔嗒声（图 F-②）。

EN-EL4a/EN-EL4：若另购的 BL-3 电池盒盖上的电池释放按钮被置于箭头（◁）可视位置，请滑动电池释放按钮以覆盖箭头（图 G-①）。将电池上的两个突起部分插入 BL-3 上对应的插槽（图 G-②），并滑动 BL-3 电池锁定释放按钮以显示该箭头。

AA：如图 H 所示将 8 节 AA 电池装入 MS-D10 电池座，同时请确保电池的装入方向正确。









3 将电池或电池座插入 MB-D10 并锁住电池盒盖（图 I）。在锁住前，请确认电池或电池座已完全插好。

4 开启相机并在控制面板或取景器中检查电池电量级别。若相机未开启，请确认电池已正确插入。





电池电量

电池电量在相机中显示如下：

EN-EL3e、EN-EL4a 和 EN-EL4 电池

控制面板	取景器	说明
	—	电池电量充足。
	—	消耗了部分电池电量。
		
		
		电池电量不足。请准备备用电池。
 (闪烁)	 (闪烁)	电池电量耗尽。快门无法释放。

AA 电池

控制面板	取景器	说明
	—	电池电量充足。
		电池电量不足。请准备备用电池。
 (闪烁)	 (闪烁)	电池电量耗尽。快门无法释放。

您可使用相机个人设定菜单 d 组中的一个选项改变电池使用顺序。当相机由 MB-D10 供电时，

为确保相机由 AA 电池供电时能正确显示电池电量，请在相机个人设定菜单 (d 组) 的 [MB-D10 电池类型] 中选择合适的选项。若未选择正确的选项，相机将可能无法正常操作。

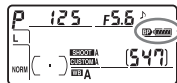

BP 图标将显示在控制面板中。



可选项	电池类型
 LR6 (AA 碱性电池)	AA 碱性 (LR6)
 HR6 (AA 镍氢电池)	AA 镍氢 (HR6)
 FR6 (AA 锂电池)	AA 锂 (FR6)
 ZR6 (AA 镍锰电池)	AA 镍锰 (ZR6)

不使用 MB-D10 时请将电池取出。

电池信息

电池信息 (包括 EN-EL4a 和 EN-EL4 电池的校准信息) 可从相机设定菜单中查看 (相机电池的信息列在左边, MB-D10 的信息列在右边)。当使用 AA 电池时, 仅列出电池电量。有关详情, 请参阅相机使用手册。

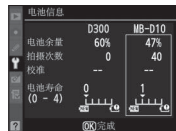

注意：本页中的插图均出自 D300。

卸下电池

请小心不要跌落电池、电池座或另购的电池盒盖。

1 将 MB-D10 电池盒锁闩转至  并取下电池座 (图 E)。

2 从电池座或另购的电池盒盖卸下电池或电池组。

EN-EL3e

按下电池座 **PUSH** 按钮的同时，朝按钮方向滑动电池，然后即可如图所示卸下电池。

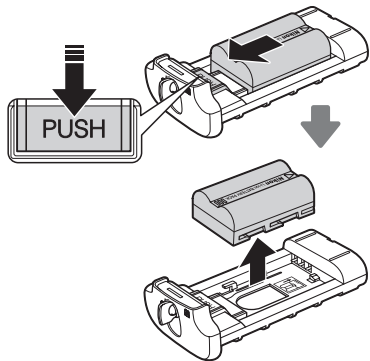

EN-EL4a/EN-EL4

按照箭头 () 所示的方向滑动电池释放按钮并取下电池盒盖。

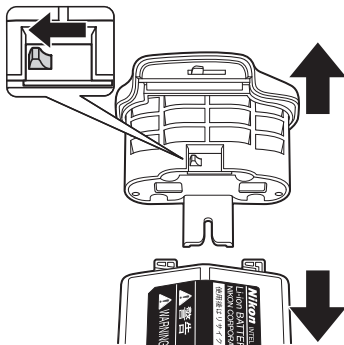

AA 电池

如图所示卸下电池。从电池座上卸下电池时请小心不要跌落电池。

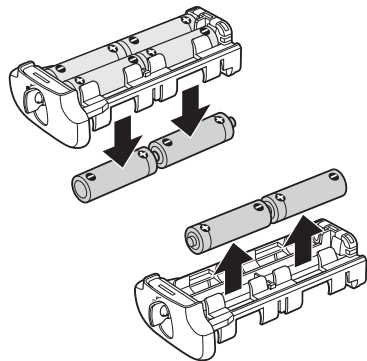

规格

电源	1 块 EN-EL3e、EN-EL4a 或 EN-EL4 充电锂电池或 8 节 LR6 碱性、HR6 镍氢、FR6 锂或 ZR6 镍锰 AA 电池
操作温度	0 ~ 40°C
体积 (W×H×D)	约 150.5 × 52 × 75.5 mm
重量	约 290 克 (包括 MS-D10EN, 不包括电池)

设计和规格若有变更，恕不另行通知。

EN-EL3e、EN-EL4a 和 EN-EL4 电池

当温度低于约 10°C 时，EN-EL3e、EN-EL4a 和 EN-EL4 电池的性能会减弱。请务必将电池充满电，并准备好一个暖和的备用电池以便需要时进行更换。电池回暖后，其电量将会有所恢复。

AA 电池

由于 AA 型 LR6 碱性电池和 ZR6 镍锰电池的容量有限，请仅在没有其它电池可供选择时使用。在低温环境下不推荐使用。一般来说，用于 MB-D10 时，AA 电池的容量小于其它电源；推荐使用 EN-EL3e、EN-EL4a 及 EN-EL4 电池以达到最佳效果。

AA 电池的容量随制作工艺和储存环境的不同而变化，有时容量可能极其低；在某些情况下，AA 电池可能会在使用寿命未到之前停止工作。请注意 AA 电池的容量在周围环境温度低于 20°C 时可能会降低。

每秒最高拍摄幅数

与 EN-EL3e 相比，EN-EL4a/EN-EL4 和 AA 电池可支持更高的每秒最高拍摄幅数。有关每秒最高拍摄幅数的详情，请参见相机使用手册。

Ck

相机及相关产品中有毒有害物质或元素的名称、含量及环保使用期限说明

环保使用期限	部件名称	有毒有害物质或元素					
		铅 (Pb)	汞 (Hg)	镉 (Cd)	六价铬 (Cr(VI))	多溴联苯 (PBB)	多溴二苯醚 (PBDE)
	1 相机外壳和镜筒(金属制)	×	○	○	○	○	○
	相机外壳和镜筒(塑料制)	○	○	○	○	○	○
	2 机座和机械元件	×	○	○	○	○	○
	3 光学镜头、棱镜、滤镜玻璃	○	○	×*1	○	○	○
	4 电子表面装配元件(包括电子元件)	×	○	○	○	○	○
	5 机械元件,包括螺钉、包括螺母和垫圈等	○	○	○	○	○	○
	6 无线发射器和遥控器*2	×	○	○	○	○	○
7 交流适配器、电池充电器、电池匣和连接线类*2	×	○	○	○	○	○	
	8 锂离子充电电池*2	×	○	○	○	○	○
	9 镍氢充电电池*2	○	○	○	○	○	○
	10 非电子附件(盖子、罩子、带子、遮光罩、光学附件、转接环、盒子等)*2	○	○	○	○	○	○
	11 光盘 (CD-ROM)*2	○	○	○	○	○	○

注:

有毒有害物质或元素标识说明

- 表示该有毒有害物质或元素在该部件所有均质材料中的含量均在 SJ/T11363-2006 标准规定的限量要求以下。
 × 表示该有毒有害物质或元素至少在该部件的某一均质材料中的含量超出 SJ/T11363-2006 标准规定的限量要求。但是,以现有的技术条件要使相机相关产品完全不含有上述有毒有害物质极为困难,并且上述产品都包含在《关于电气电子设备中特定有害物质使用限制指令 2002/95/EC》的豁免范围之内。

*1 表示存在于相机机身内置的某些滤镜中。

*2 部件名称栏中6-11类的附件既可能与主产品捆绑销售,也可能单独销售。无论何种情况,其中有毒有害物质或元素的含有量相同。

环保使用期限

此标志的数字是基于中华人民共和国电子信息产品污染控制管理办法及相关标准,表示该产品的环保使用期限的年数。请遵守产品的安全及使用注意事项,并在产品使用后根据各地的法律、规定以适当的方法回收再利用或废弃处理本产品。

MB-D10 多功能電池匣

使用說明書

目錄

安全注意事項.....	2
使用注意事項.....	2
前言	3
MB-D10 及配件.....	3
MB-D10 及隨附配件.....	3
BL-3 電池室蓋（另行選購）.....	3
MB-D10 的部件組成.....	4
MB-D10 快門釋放鍵、 多重選擇器、 指令撥盤和 AF-ON 鍵	4
MB-D10 控制鎖.....	4
電池匣的使用方法	5
安裝電池匣	5
卸下電池匣	5
插入電池.....	6
卸下電池.....	8
規格	9

安全注意事項

爲了確保正確操作，在使用本產品之前請仔細閱讀本使用說明書。讀後請將其保管在便於所有使用者查閱的地方。

使用注意事項

- MB-D10 只能用於與其相容的相機。
- 請勿用於本手冊中未建議的電池和電池座。MB-D10 不能與 EN-EL3a/EN-EL3 鋰離子充電電池一起使用。
- MB-D10 可使用適用於 MB-40 多功能電池匣之 MS-40 AA 電池座。但功能可能會減弱且每組電池可拍攝的張數將會減少。
- 爲了防止因金屬物質接觸電源端子而引起的短路，不使用 MB-D10 時，請蓋上接點蓋。
- 當從 MB-D10 取下電池座或另購的 BL-3 電池室蓋時，爲防止因接觸其他金屬物體而引起短路，請取出電池或將電池座或電池室蓋放入電池座盒中儲存。
- 安裝或從相機取出 MB-D10 時，記憶卡存取指示燈可能點亮，但這不是故障。
- 一旦發現電池匣冒煙，發出異常氣味或異常聲響，請立即停止使用。取出電池後，將其拿到經銷商或尼康授權的維修中心進行檢修。
- MB-D10 沒有配備電源開關。請使用相機電源開關來開啓或關閉電源。

感謝您購買 MB-D10 多功能電池匣，該電池匣可用於相機使用說明書中將 MB-D10 列為相容配件的所有 Nikon 數碼單鏡反光相機。MB-D10 可容納一塊 EN-EL3e、EN-EL4a 或 EN-EL4 充電電池或八顆 AA 電池（鹼性電池、鎳氫電池、鋰電池或鎳錳電池），並具備一個交替式快門釋放鍵、**AF-ON** 鍵、多重選擇器及用於在“直立”（人像）方位拍攝照片的主副指令撥盤。相機選單選項允許用戶選擇先使用相機電池還是 MB-D10 中的電池；有關詳情，請參閱相機使用說明書。

MB-D10 及配件

MB-D10 及隨附配件

請確認 MB-D10 隨附有以下配件（電池需另購）。

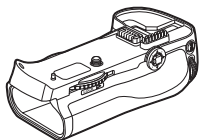

MB-D10

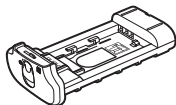

MS-D10EN 電池座
（用於 EN-EL3e 電池）

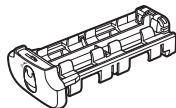

MS-D10 電池座
（用於 AA 電池）

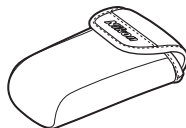

電池座盒

出廠時 MS-D10EN 電池座插在 MB-D10 中。
有關卸下電池座的資訊，請參閱“插入電池”。



接點蓋

- 使用說明書（本手冊）
- 保修卡

BL-3 電池室蓋（另行選購）

使用 EN-EL4a 或 EN-EL4 電池時，需要 BL-3 電池室蓋（另行選購）。



BL-3 電池室蓋

MB-D10 的部件組成 (圖 A)

- ① 接點蓋
- ② 相機接點蓋支架
- ③ 信號接點
- ④ **AF-ON** 鍵
- ⑤ 主指令撥盤
- ⑥ 多重選擇器
- ⑦ 鎖定螺旋鈕
- ⑧ 電池室蓋
- ⑨ 電池室插鎖
- ⑩ 電池室
- ⑪ 固定螺絲
- ⑫ 電源端子
- ⑬ 快門釋放鍵
- ⑭ 控制鎖
- ⑮ 副指令撥盤
- ⑯ 三腳架插孔
- ⑰ MS-D10EN 電池座 (用於 EN-EL3e 電池)
- ⑱ 電源端子
- ⑲ 電源端子 (EN-EL3e 電池座)
- ⑳ MS-D10 電池座 (用於 AA 電池)
- ㉑ 電源端子 (AA 電池座)
- ㉒ BL-3 電池室蓋 (另行選購)

MB-D10 快門釋放鍵、多重選擇器、指令撥盤和 AF-ON 鍵

MB-D10 配備有快門釋放鍵 (圖 A-13)、多重選擇器 (圖 A-6)、主指令撥盤 (圖 A-5) 和副指令撥盤 (圖 A-15)，用於以垂直 (“直立” 或人像) 方位拍攝照片的 **AF-ON** 鍵 (圖 A-4)。這些控制鍵與相機上相對應的控制鍵功能相同，若更改用戶設定選單中影響這些相機控制鍵的選項 (a 組適用於 **AF-ON** 鍵，f 組適用於其他控制鍵)，則 MB-D10 這些控制鍵的功能也會隨之改變。有關詳情，請參閱相機使用說明書。

MB-D10 控制鎖

控制鎖 (圖 A-14) 用來鎖住 MB-D10 的控制鍵，以防止無意間被使用。使用這些控制鍵以垂直 (人像) 方位拍攝照片前，請按照右圖所示選擇 ● 解除鎖定。

控制鎖不是電源開關。請使用相機電源開關開啓或關閉相機。



電池匣的使用方法

安裝電池匣

在安裝電池匣之前，請確保相機電源處於關閉狀態以及 MB-D10 的控制鎖（圖 A-⑭）處於 **L** 位置（插圖所示為 D300）。

- 1 從電池匣取下接點蓋（圖 A-①）。
- 2 MB-D10 的介面在相機底部，有接點蓋保護。如圖 B-① 所示取下接點蓋並將其放在 MB-D10 的接點蓋支架中（圖 B-②）。
- 3 插入 MB-D10（圖 C），使 MB-D10 固定螺絲（C-②）與相機三腳架插孔（C-①）對齊。在連接 MB-D10 之前，無需從相機卸下電池。在預設設定下，僅當 MB-D10 中的電池電量耗盡時，才會使用相機中所插的電池。相機用戶設定選單（d 組）中的 [電池使用順序]（D300）/ [電池次序]（D700）選項可用於改變電池使用順序。有關詳情，請參閱相機使用說明書。
- 4 按照 **LOCK**（鎖）的箭頭所示方向旋緊鎖定螺旋鈕（圖 D）。

請務必將相機接點蓋放入接點蓋支架以防止遺失。

當將 PB-6 伸縮鏡腔與 MB-D10 一起使用時，需要一個 PB-6D 和一個 PK-13 自動延伸環。

卸下電池匣

若要卸下 MB-D10，請關閉相機並將 MB-D10 上的控制鎖設為 **L**，然後旋松鎖定螺旋鈕即可卸下 MB-D10。不使用電池匣時，請務必重新蓋上相機和 MB-D10 上各自的接點蓋。

插入電池

MB-D10 可與一塊 EN-EL3e、EN-EL4a 或 EN-EL4 鋰離子充電電池或八顆 AA 電池一起使用。使用 EN-EL4a 或 EN-EL4 電池時，需要 BL-3 電池室蓋（另行選購）。

在插入電池前，請確保相機電源處於關閉狀態，並且 MB-D10 控制鎖處於 **L** 位置。

1 將 MB-D10 電池室插栓轉至  並移除電池座（圖 E）。

2 按照下文所述準備電池。

EN-EL3e: 將電池的凹槽對準 MS-D10EN 上的突起部分，然後以電池上的箭頭（▲）朝電池座電源端子的方向插入電池（圖 F-①）。向下輕按電池，將其按照箭頭所示方向滑入，直到電源端子卡到正確位置發出喀嚓聲（圖 F-②）。

EN-EL4a/EN-EL4: 若另購的 BL-3 電池室蓋上的電池釋放鍵被置於箭頭（◁）可視位置，請滑動電池釋放鍵以覆蓋箭頭（圖 G-①）。將電池上的兩個突起部分插入 BL-3 上對應的插槽（圖 G-②），並滑動 BL-3 電池鎖定釋放鍵以顯示該箭頭。

AA: 如圖 H 所示將八顆 AA 電池裝入 MS-D10 電池座，同時請確保電池的裝入方向正確。









3 將電池或電池座插入 MB-D10 並鎖住電池室蓋（圖 I）。在鎖住前，請確認電池或電池座已完全插好。

4 開啓相機並在控制面板或觀景窗中檢查電池電量級別。若相機未開啓，請確認電池已正確插入。





電池電量

電池電量在相機中顯示如下：

EN-EL3e、EN-EL4a 和 EN-EL4 電池

控制面板	觀景窗	說明
	—	充足的電池電量。
	—	帶有部分電池電量。
		
		
		電池電量不足。請準備備用電池。
		電池電量耗盡。快門無法釋放。 (閃爍) (閃爍)



AA 電池

控制面板	觀景窗	說明
	—	充足的電池電量。
		電池電量不足。請準備備用電池。
		電池電量耗盡。快門無法釋放。 (閃爍) (閃爍)

您可使用相機用戶設定選單 d 組中的一個選項改變電池使用次序。當相機由 MB-D10 供電時，BP 圖示將顯示在控制面板中。

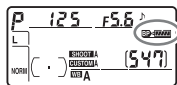
為確保相機由 AA 電池供電時能正確顯示電池電量，請在相機用戶設定選單 (d 組) 的 [MB-D10 電池類型] 中選擇合適的選項。若未選擇正確的選項，相機將可能無法正常操作。



選項	電池類型
 LR6 (AA 鹼性)	AA 鹼性 (LR6)
 HR6 (AA 鎳氫)	AA 鎳氫 (HR6)
 FR6 (AA 鋰)	AA 鋰 (FR6)
 ZR6 (AA 鎳錳)	AA 鎳錳 (ZR6)

不使用 MB-D10 時請將電池取出。

電池資訊

電池資訊 (包括 EN-EL4a 和 EN-EL4 電池的校正資訊) 可從相機設定選單中檢視 (相機電池的資訊列在左邊，MB-D10 的資訊列在右邊)。當使用 AA 電池時，僅列出電池電量。有關詳情，請參閱相機使用說明書。

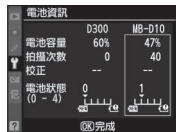

注意：本頁中的插圖均出自 D300。

卸下電池

請小心不要跌落電池、電池座或另購的電池室蓋。

- 1 將 MB-D10 電池室插栓轉至  並移除電池座 (圖 E)。
- 2 從電池座或另購的電池室蓋卸下電池或電池組。

EN-EL3e

按下電池座 **PUSH** 鍵的同時，朝按鍵方向滑動電池，然後即可如圖所示卸下電池。

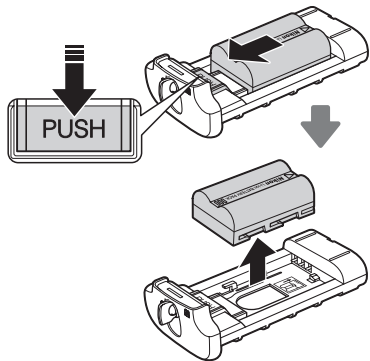

EN-EL4a/EN-EL4

按照箭頭 (◁) 所示的方向滑動電池釋放鍵並移除電池室蓋。

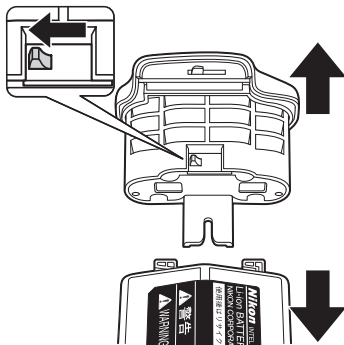

AA 電池

如圖所示卸下電池。從電池座上卸下電池時請小心不要跌落電池。

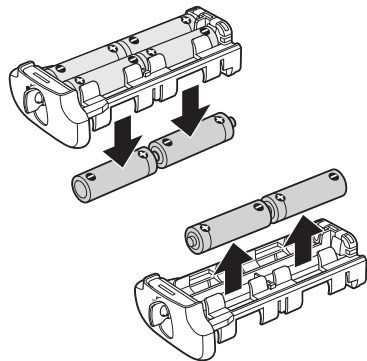

規格

電源	一塊 EN-EL3e、EN-EL4a 或 EN-EL4 鋰離子充電電池或八顆 LR6 鹼性、HR6 鎳氫、FR6 鋰或 ZR6 鎳錳 AA 電池
操作溫度	0–40°C
體積 (W×H×D)	約為 150.5 × 52 × 75.5 mm
重量	約為 290 克 (包括 MS-D10EN, 不包括電池)

設計和規格若有變更，恕不另行通知。

✓ EN-EL3e、EN-EL4a 和 EN-EL4 電池

當溫度低於約 10°C 時，EN-EL3e、EN-EL4a 和 EN-EL4 電池的性能會減弱。請務必將電池充滿電，並準備好一個暖和的備用電池以便需要時進行更換。電池回暖後，其電量將會有所恢復。

✓ AA 電池

由於 AA 型 LR6 鹼性電池和 ZR6 鎳錳電池的容量有限，請僅在沒有其他電池可供選擇時使用。在低溫環境下不建議使用。一般來說，用於 MB-D10 時，AA 電池的容量小於其他電源；建議使用 EN-EL3e、EN-EL4a 及 EN-EL4 電池以達到最佳效果。

AA 電池的容量隨其品牌和儲存環境的不同而變化，有時容量可能極其低；在某些情況下，AA 電池可能會在使用壽命未到之前停止工作。請注意 AA 電池的容量在周圍環境溫度低於 20°C 時可能會降低。

✓ 每秒最高拍攝張數

與 EN-EL3e 相比，EN-EL4a/EN-EL4 和 AA 電池可支援更高的每秒最高拍攝張數。有關每秒最高拍攝張數的詳情，請參閱相機使用說明書。

멀티파워 배터리팩 MB-D10

사용설명서

목차



안전상의 주의	2
본제품의 사용상의 주의사항	5
사용하기 전에	6
본체와 부속품	6
MB-D10 부속품 확인	6
배터리실 커버 BL-3에 대해 (별매)	6
각부 명칭	7
세로위치 셔터버튼, 세로위치 멀티셀렉터, 세로위치 커맨드다이얼	7
세로위치 AF버튼	7
잠금레버 (MB-D10)	7
배터리팩의 준비	8
배터리팩 장착방법	8
배터리팩 분리방법	8
배터리 충전방법	9
배터리 분리방법	11
사양	12

안전상의 주의



사용 전에 「안전상의 주의」를 잘 읽고 나서 바르게 사용하여 주십시오.



본 「안전상의 주의」는 제품을 안전하고 바르게 사용하여 사용자나 타인의 위해나 재산상의 손해를 미연에 방지하기 위하여 중요한 내용을 기재하고 있습니다. 다음을 신 후에는 반드시 사용자가 언제나 볼 수 있는 곳에 보관하여 주십시오.





표시와 의미는 다음과 같습니다.





 위험	이 표시를 무시하고 잘못된 취급을 하면 사람이 사망 또는 중상을 입을 가능성이 높다고 예상되는 내용을 나타내고 있습니다.
 경고	이 표시를 무시하고 잘못된 취급을 하면 사람이 사망 또는 상해를 입을 가능성이 예상되는 내용을 표시하고 있습니다.
 주의	이 표시를 무시하고 잘못된 취급을 하면 사람이 상해를 입을 가능성이 예상되는 내용 및 물적손해의 발생이 예상되는 내용을 표시하고 있습니다.



준수할 내용의 종류를 다음의 그림 표시로 구분하여 설명하고 있습니다.



그림 표시의 예	
	△ 기호는 주의 (경고를 포함)를 요하는 내용을 알리는 것입니다. 그림 안이나 주변에 구체적인 주의 내용 (왼쪽그림의 경우에는 감전주의)이 그려져 있습니다.
	⊘ 기호는 금지 (해서는 안되는 것) 행위를 알리는 것입니다. 그림 안이나 주변에 구체적인 금지내용 (왼쪽 그림의 경우에는 분해금지)이 그려져 있습니다.
	● 기호는 행위를 강제할 것(반드시 할 것)을 알리는 표시입니다. 그림속 및 부근에 구체적인 강제내용 (왼쪽 그림의 경우는 전지를 빼낸다)이 그려져 있습니다.





경고(배터리 팩에 대하여)	
 경고	전원접점(그림 A-12)을 단락시키지 말 것 누액, 발열, 파열의 원인이 됩니다.
 경고	전지를 넣은 AA형 전지출터 MS-D10의 전원접점(그림 A-27) 및 EN-EL3e 출터 MS-D10EN의 전원접점(그림 A-18, 19)을 단락시키지 말 것 누액, 발열, 파열의 원인이 됩니다.
 분해금지	분해하거나 수리·개조를 하지 말 것 감전되거나 이상작동을 하여 상해의 원인이 됩니다.



경고(배터리 팩에 대하여)	
 접촉금지	낙하 등에 의해 파손되어 내부가 노출된 경우에는 노출부를 손으로 만지지 말 것 감전되거나 파손부로 인해 부상을 입는 원인이 됩니다.
 즉시 수리의뢰	전지, 전원을 빼고, 니콘 서비스센터에 수리를 의뢰하여 주십시오.
 전지를 뺀다	발열, 발연, 타는 냄새 등의 이상시에는 신속하게 전지를 빼낼 것 그대로 사용하면 화재, 화상의 원인이 됩니다.
 즉시 수리의뢰	전지를 빼낼 때는 화상에 충분히 주의하여 주십시오. 전지를 뺀 후에 니콘 서비스센터에 수리를 의뢰하여 주십시오.
 물닿음 금지	물에 닿거나 비를 피하여 주십시오 발화하거나 감전의 원인이 됩니다.
 사용 금지	인화, 폭발의 우려가 있는 장소에서는 사용하지 말 것 프로판가스, 가솔린 등 인화성 가스나 분진이 발생하는 장소에서 사용하면 폭발과 화재의 원인이 됩니다.
 보관주의	유아의 입에 들어갈 만한 작은 부속품은 유아의 손에 닿지 않는 곳에 보관할 것 유아가 삼킬 우려가 있습니다. 만일 삼킨 경우에는 즉시 의사에게 상담하여 주십시오.
 경고	지정한 전지를 사용할 것 지정 이외의 것을 사용하면 화재, 감전의 원인이 됩니다.

⚠ 주의 (배터리팩에 대하여)	
 감전주의	젖은 손으로 만지지 말 것 감전의 원인이 됩니다.
 보관주의	제품은 유아의 손에 닿지 않는 곳에 보관할 것 상해의 원인이 됩니다.
 이동주의	삼각대에 본제품과 카메라를 장착한 채 이동하지 말 것 넘어지거나 부딪혀 상해의 원인이 될 수 있습니 다.
 금지	장시간 사용하지 않을 때는 전지를 뺀 것 전지의 누액으로 화재, 상처나 주변을 오염시키 는 원인이 됩니다.
 전지를 뺀다	

⚠ 위험 (전용 리튬이온 충전지에 대하여)	
 금지	배터리를 불에 넣거나 가열하지 말 것 누액, 발열, 파열의 원인이 됩니다.
 분해금지	배터리를 쇼트, 분해하지 말 것 누액, 발열, 파열의 원인이 됩니다.
 위험	전용 충전기를 사용할 것 누액, 발열, 파열의 원인이 됩니다.

⚠ 위험 (전용 리튬이온 충전지에 대하여)	
 위험	목걸이, 머리핀등 금속제와 함께 운반하거나 보 관하지 말 것 누액, 발열, 파열의 원인이 됩니다. 휴대시에는 단자커버를 장착하여 주십시오.
 사용금지	Li-ion 충전식 배터 리 EN-EL3e, EN-EL4a 및 EN-EL4와 호환되지 않는 기기에는 사용하지 말 것 누액, 발열의 원인이 됩니다. Li-ion 충전식 배터리 EN-EL3e, EN-EL4a 및 EN-EL4은 MB-D10와 호환됩니다.
 위험	전지 누액이 눈에 들어갔을 때에는 바로 맑은 물 로 닦고 의사의 치료를 받을 것 그대로 두면 눈에 상해를 입는 원인이 됩니다.

⚠ 경고 (전용 리튬이온 충전지에 대하여)	
 보관주의	배터리는 유아의 손에 닿지 않는 곳에 보관할 것 유아가 삼킬 우려가 있습니다. 만일 삼킨 경우에는 즉시 의사에게 상담하여 주 십시오.
 물탕음 금지	물을 묻히거나 적시지 말 것 누액, 발열의 원인이 됩니다.
 경고	변색 · 변형 그밖에 평상시와 다를 때에는 사용 하지 말 것 누액, 발열의 원인이 됩니다.
 경고	충전시에 소정의 충전시간이 지나도 충전이 완료 되지 않을 경우에는 충전을 멈출 것 누액, 발열의 원인이 됩니다.









⚠ 경고 (전용 리튬이온 충전지에 대하여)	
 경고	전지를 재활용하거나 폐기할 때는 테이프 등으로 접점부를 절연할 것 다른 금속과 접촉하면 발열, 파열, 발화의 원인 이 됩니다. 당사 서비스 기관이나 재활용 협력기관에 알리거 나 주거지역 자체체의 규칙에 따라서 폐기하여 주십시오.
 경고	전지 누액이 피부나 의복에 묻었을 때는 바로 맑 은 물로 씻을 것 그대로 두면 피부에 염증이 생기는 원인이 됩니 다.

⚠ 주의 (전용 리튬이온 충전지에 대하여)	
 주의	전지에 강한 충격을 주거나 던지지 말 것 누액, 발열, 파열의 원인이 됩니다.

⚠ 위험 (알카라인전지/니켈망간전지/리튬전지에 대하여)	
 위험	전지 누액이 눈에 들어갔을 때에는 바로 맑은 물 로 닦고 의사의 치료를 받을 것 그대로 두면 눈에 상해를 입는 원인이 됩니다.





⚠ 경고

(알카라인전지/니켈망간전지/리튬전지에 대하여)



 경고	외장튜브를 벗기거나 상처를 내지 말 것 또한, 외장튜브가 벗겨지거나 상처가 난 전지는 절대로 사용하지 말 것 누액, 발열, 파열의 원인이 됩니다.
 금지	배터리를 불에 넣거나 가열하지 말 것 누액, 발열, 파열의 원인이 됩니다.
 분해금지	배터리를 쇼트, 분해하지 말 것 누액, 발열, 파열의 원인이 됩니다.
 경고	전지에 표시된 경고 · 주의를 준수할 것 누액, 발열, 파열의 원인이 됩니다.
 경고	사용설명서에 표시된 전지를 사용할 것 누액, 발열, 파열의 원인이 됩니다.
 금지	새전지와 사용한 전지, 종류와 메이커가 다른 전 지를 혼용하지 말 것 누액, 발열, 파열의 원인이 됩니다.
 보관주의	배터리는 유아의 손에 닿지 않는 곳에 보관할 것 유아가 삼킬 우려가 있습니다. 만일 삼킨 경우에는 즉시 의사에게 상담하여 주 십시오.
 경고	전지의 「+」 와 「-」 방향을 틀리지 않도록 할 것 누액, 발열, 파열의 원인이 됩니다.
 물달음 금지	물을 묻히거나 적시지 말 것 누액, 발열의 원인이 됩니다.

⚠ 경고





(알카라인전지/니켈망간전지/리튬전지에 대하여)

 금지	충전식전지 이외는 충전하지 말 것 누액, 발열의 원인이 됩니다.
 전지를 뺀다	다 사용한 전지는 즉시 기기에서 꺼낼 것 누액, 발열, 파열의 원인이 됩니다.
 경고	배터리를 폐기할 때는 테이프 등으로 접점부를 절연할 것 다른 금속과 접촉하면 발열, 파열, 발화의 원인 이 됩니다. 주거지역 지방자치체의 규칙에 따라 바르게 폐기 하여 주십시오.
 경고	전지 누액이 피부나 의복에 묻었을 때는 바로 맑 은 물로 씻을 것 그대로 두면 피부에 염증이 생기는 원인이 됩니 다.





⚠ 위험 (니켈수소 충전지에 대하여)

 위험	전지 누액이 눈에 들어갔을 때에는 바로 맑은 물 로 닦고 의사의 치료를 받을 것 그대로 두면 눈에 상해를 입는 원인이 됩니다.
 금지	배터리를 불에 넣거나 가열하지 말 것 누액, 발열, 파열의 원인이 됩니다.
 분해금지	배터리를 쇼트, 분해하지 말 것 누액, 발열, 파열의 원인이 됩니다.





⚠ 위험 (니켈수소 충전지에 대하여)

 금지	새전지와 사용한 전지, 종류와 메이커가 다른 전 지를 혼용하지 말 것 누액, 발열, 파열의 원인이 됩니다.
 경고	전지의 「+」 와 「-」 방향을 틀리지 않도록 할 것 누액, 발열, 파열의 원인이 됩니다.
 위험	전용 충전기를 사용할 것 누액, 발열, 파열의 원인이 됩니다.
 위험	목걸이, 머리핀 등 금속제와 함께 운반하거나 보 관하지 말 것 누액, 발열, 파열의 원인이 됩니다.

⚠ 경고 (니켈수소 충전지에 대하여)

 경고	외장튜브를 벗기거나 상처를 내지 말 것 또한, 외장튜브가 벗겨지거나 상처가 난 전지는 절대로 사용하지 말 것 누액, 발열, 파열의 원인이 됩니다.
 경고	전지에 표시된 경고 · 주의를 준수할 것 누액, 발열, 파열의 원인이 됩니다.
 경고	사용설명서에 표시된 전지를 사용할 것 누액, 발열, 파열의 원인이 됩니다.
 보관주의	배터리는 유아의 손에 닿지 않는 곳에 보관할 것 유아가 삼킬 우려가 있습니다. 만일 삼킨 경우에는 즉시 의사에게 상담하여 주 십시오.

본제품의 사용상의 주의사항

⚠ 경고 (니켈수소 충전지에 대하여)	
 물닿음 금지	물을 묻히거나 적시지 말 것 누액, 발열의 원인이 됩니다.
 사용 금지	변색 · 변형 그밖에 평상시와 다를 때에는 사용 하지 말 것 누액, 발열의 원인이 됩니다.
 경고	충전시에 소정의 충전시간이 지나도 충전이 완료 되지 않을 경우에는 충전을 멈출 것 누액, 발열의 원인이 됩니다.
 경고	전지를 재활용하거나 폐기할 때는 테이프 등으로 접점부를 절연할 것 다른 금속과 접촉하면 발열, 파열, 발화의 원인이 됩니다. 당사 서비스 기관이나 재활용 협력기관에 알리거나 주거지역 자체체의 규칙에 따라서 폐기하여 주십시오.
 경고	전지 누액이 피부나 의복에 묻었을 때는 바로 맑은 물로 씻을 것 그대로 두면 피부에 염증이 생기는 원인이 됩니다.

⚠ 주의 (니켈수소 충전지에 대하여)	
 주의	전지에 강한 충격을 주거나 던지지 말 것 누액, 발열, 파열의 원인이 됩니다.

- MB-D10과 호환되지 않는 카메라에는 사용하지 마십시오.
- 본 설명서에 기재되어 있지 않은 배터리, 전지 및 전지 홀더는 사용하지 마십시오. Li-ion 충전식 배터리 EN-EL3a/EN-EL3는 사용할 수 없습니다.
- MB-D10은 AA형 홀더 MS-40 (MB-40용)을 사용할 수 있지만, 촬영 가능 매수 등 본 제품의 기능을 충분히 활용할 수 없습니다.
- 금속제품 등에 의하여 배터리팩의 전원접점이 단락될 우려가 있으므로 배터리팩을 보관하거나 휴대하는 경우에는 부속된 전원접점 단자캡을 씌워 주십시오.
- AA형 전지홀더, EN-EL3e 홀더 또는 별매의 배터리실 커버 BL-3에 전지를 삽입한 채로 휴대하는 경우에는 다른 금속 등과의 접촉에 의한 단락을 방지하기 위하여 전지를 분리하거나 또는 케이스 등에 넣어 주십시오.
- MB-D10을 카메라에 부착하거나 분리할 때 카메라의 메모리카드 액세스램프가 점등하는 경우가 있지만 고장이 아닙니다.
- 만일 이상 또는 문제가 발생한 경우에는 즉시 사용을 중지하고 판매점 또는 니콘 서비스센터에 수리를 의뢰하여 주십시오.
- MB-D10에는 전원 스위치가 없습니다. 전원의 ON/OFF는 카메라 본체의 전원스위치를 사용하십시오.

라디오, TV 등에의 전파장애에 대한 주의

본 장치는 정보처리장치 등 전파장해자주규제협회(VCCI)의 기준에 근거하는 클래스 B의 정보처리장치입니다. 본 장치는 가정환경에서 사용하는 것을 목적으로 하며, 본 장치를 라디오나 TV 수신기 근처에서 사용하게 되면 수신 장애를 일으킬 수 있습니다.

사용설명서에 따라 올바르게 취급해 주십시오.

사용하기 전에

멀티파워 배터리팩 MB-D10을 구입해 주셔서 대단히 감사합니다.

MB-D10은 니콘 디지털 일안 리플렉스(DSLR) 카메라 전용 배터리팩입니다. MB-D10을 디지털 카메라에 장착하면 Li-ion 충전식 배터리 EN-EL3e, EN-EL4a, EN-EL4 (각 1개) 또는 AA형 전지(알카라인 전지, 니켈수소 충전지, 리튬 전지, 니켈망간 전지 중 같은 종류의 전지 8개)를 배터리로 사용할 수 있습니다.

또한 카메라 본체에 배터리를 삽입한 채로 MB-D10을 장착했을 때는 카메라 설정에 따라 배터리의 사용 순서를 결정할 수 있습니다.

그리고 세로위치 촬영 시에 조작하기 편리한 세로위치 셔터버튼, 세로위치 멀티셀렉터, 세로위치 메인 커맨드다이얼, 세로위치 서브커맨드다이얼과 세로위치 AF 버튼을 이용할 수 있습니다.

사용하기 전에 본 설명서 및 카메라의 사용설명서를 주의 깊게 읽어 주십시오.

또한 MB-D10과 호환되는 카메라에 대해서는 사용하고 계시는 카메라의 사용설명서를 확인해 주십시오.

본체와 부속품

MB-D10부속품 확인

아래의 부속품들이 모두 갖추어져 있는지 확인해 주십시오.

※ 전지는 별매입니다.

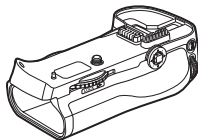

MB-D10

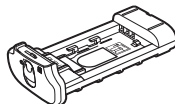

EN-EL3e 홀더
MS-D10EN

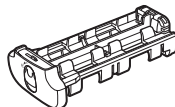

AA형 홀더
MS-D10



홀더 케이스

구입시 MS-D10EN은 MB-D10에 삽입되어 있습니다. MS-D10EN의 분리 방법에 대해서는 9 페이지의 「배터리 충전방법」 순서 1을 참조해 주십시오.



전원접점 단자캡

- 사용설명서 (본 설명서)
- 보증서

배터리실 커버 BL-3에 대해 (별매)

배터리실 커버 BL-3은 별도로 구입해 주십시오.

EN-EL4a 및 EN-EL4을 사용할 경우에는 배터리실 커버 BL-3가 필요합니다.



배터리실 커버 BL-3

각부 명칭 (그림 A)

- ① 전원접점 단자캡
- ② MB-D10 용 접점커버 홀더
- ③ 신호접점
- ④ 세로위치 AF 작동 홀더
- ⑤ 세로위치 메인커맨드다이얼
- ⑥ 세로위치 멀티셀렉터
- ⑦ 카메라 장착레버
- ⑧ 배터리실 커버
- ⑨ 배터리실 커버 개폐레버
- ⑩ 배터리실
- ⑪ 카메라 장착나사
- ⑫ 전원접점
- ⑬ 세로위치 셔터버튼
- ⑭ 잠금레버
- ⑮ 세로위치 서브커맨드다이얼
- ⑯ 삼각대 소켓
- ⑰ EN-EL3e 홀더 MS-D10EN
- ⑱ 전원접점
- ⑲ EN-EL3e 홀더 전원접점
- ⑳ AA형 전지홀더 MS-D10
- ㉑ AA형 전지홀더 전원접점
- ㉒ 배터리실 커버 BL-3 (별매)

세로위치 셔터버튼, 세로위치 멀티셀렉터, 세로위치 커맨드다이얼

MB-D10에는 세로위치 셔터버튼(그림 A-⑬), 세로위치 멀티셀렉터(그림 A-⑥), 세로위치 메인커맨드다이얼(그림 A-⑤), 세로위치 서브커맨드다이얼(그림 A-⑮)이 탑재되어 있습니다. 이들 기능은 카메라 본체와 같습니다. 또한 카메라의 사용자 설정 메뉴 f [조작]에서 기능을 변경하였을 경우, MB-D10의 기능도 변경됩니다.

자세한 사항은 카메라의 사용설명서를 참조해 주십시오.

세로위치 AF 버튼

MB-D10에서는 세로위치 AF 버튼(그림 A-④)이 있습니다. 이 버튼의 기능은 카메라의 사용자 설정 메뉴 a [자동 초점]→[MB-D10 AF-ON 버튼]에서 설정할 수 있습니다.

자세한 사항은 카메라의 사용설명서를 참조해 주십시오.

잠금레버(MB-D10)

MB-D10의 각 버튼이나 다이얼, 멀티셀렉터를 실수로 조작하지 않도록 MB-D10에는 잠금레버(그림 A-⑭)가 있습니다. MB-D10의 버튼, 다이얼을 조작하는 경우에는 잠금레버를 ●쪽으로 돌려 잠금을 해제해 주십시오.

- 잠금레버는 전원스위치가 아닙니다. 전원의 ON/OFF는 카메라 본체의 전원스위치를 사용하십시오.



배터리팩의 준비

■ 배터리팩 장착방법 (그림 D300의 예입니다.)

MB-D10을 장착하기 전에 카메라 본체의 전원이 OFF로 되어 있는지, 그리고 MB-D10의 잠금레버(그림 A-④)가 L 쪽으로 설정되어 있는지 확인해 주십시오.

1. MB-D10의 전원접점 단자캡을 분리합니다(그림 A-①).

- MB-D10을 카메라 본체에 장착하지 않은 경우에는 반드시 전원접점 단자캡을 MB-D10에 장착해 주십시오.

2. 카메라 밑부분에 있는 MB-D10용 접점커버를 분리합니다(그림 B-①).

- 분리한 카메라의 MB-D10용 접점커버는 MB-D10용 접점커버 홀더에 넣어 주십시오(그림 B-②).

3. MB-D10를 카메라에 장착합니다(그림 C).

- 카메라의 삼각대 소켓(①)과 카메라 장착나사(②)를 사용해서 MB-D10을 카메라에 장착합니다.
- 카메라에 배터리를 삽입한 채로 MB-D10을 분리할 수 있습니다. 초기 설정에서는 MB-D10에 장착된 배터리를 사용하고, 잔량이 점차 줄어들면 카메라 쪽의 배터리를 사용합니다. 카메라의 사용자 설정 메뉴 d [촬영/표시]→[배터리 순서]에서 MB-D10와 카메라의 어느 쪽 배터리를 사용할 지 설정할 수 있습니다.

자세한 사항은 카메라의 사용설명서를 참조해 주십시오.

4. 카메라 장착레버를 LOCK ▶ 의 방향으로 돌려서 장착합니다(그림 D).

■ 배터리팩 분리방법

MB-D10을 분리하는 경우에는 카메라의 전원을 반드시 OFF로 하고, MB-D10의 잠금레버를 L 쪽으로 설정한 후 장착하는 방법과 역순서로 분리하여 주십시오.

• 분실을 방지하기 위해 분리한 카메라의 MB-D10용 접점커버는 MB-D10용 접점커버 홀더에 반드시 넣어 주십시오. 또한 MB-D10의 전원접점 단자캡은 분실하지 않도록 보관해 주십시오.

• 벨로즈 PB-6을 카메라에 장착하는 경우에는 자동 접사링 PK-13과 PB-6D를 병용하여 사용하여 주십시오.

■ 배터리 충전방법

MB-D10은 Li-ion 충전식 배터리 EN-EL3e, EN-EL4a, EN-EL4 (각 1개) 또는 AA형 전지(8개)를 사용합니다. EN-EL4a/EN-EL4을 사용할 경우에는 별매의 배터리실 커버 BL-3이 필요합니다.

배터리를 삽입하기 전에 카메라 본체의 전원이 OFF로 되어 있는지 그리고 MB-D10의 잠금레버가 L 쪽으로 설정되어 있는지 확인해 주십시오.

1. MB-D10 뒷면의 배터리실 커버 개폐레버를  쪽으로 돌려 배터리실 커버를 열고, MB-D10에 장착되어 있는 홀더를 분리합니다(그림 E).
2. 배터리 또는 AA형 전지를 홀더에 장착합니다.

[EN-EL3e]

EN-EL3e의 ▲마크를 홀더 내에 있는 전원접점 방향으로 EN-EL3e의 접합부분을 홀더의 돌출부분에 맞추어 위로 둥니다(그림 F-①).

EN-EL3e을 가볍게 아래로 누르면서 전원접점의 방향으로 ‘찰칵’ 하고 소리가 날 때까지 밀어 주십시오(그림 F-②).

[EN-EL4a/EN-EL4]

별매의 배터리실 커버 BL-3에 EN-EL4a/EN-EL4를 장착하기 전에 BL-3의 배터리 분리레버 화살표(◁)가 보이는 위치로 되돌아와 있을 경우에는 화살표(▷) 방향으로 끝까지 밀어 주십시오(그림 G-①).

EN-EL4a/EN-EL4 본체의 두 개 돌출부분을 BL-3에 삽입하면(그림 G-②), 배터리 분리레버가 화살표(▷)가 보이는 위치까지 되돌아갑니다.

[AA형 전지]

AA형 전지 8개를 홀더내의 표시에 맞추어 + 와 - 의 방향에 주의하며 홀더에 장착합니다(그림 H).

3. 배터리 또는 AA형 전지를 장착한 홀더를 MB-D10에 삽입하고, 배터리실 커버 개폐레버를 그림 I과 같이 돌려서 고정합니다.
 - 배터리실 커버를 확실하게 닫은 후 배터리실 커버 개폐레버를 돌려서 고정시켜 주십시오.
4. 카메라의 전원을 ON으로 하고 카메라의 표시패널 또는 파인더내 표시로 배터리 잔량을 확인합니다.
 - 카메라 전원을 ON으로 했으나 작동하지 않을 경우에는 배터리가 올바르게 삽입되어 있는지 확인하십시오.

[배터리 잔량 표시]

EN-EL3e, EN-EL4a, EN-EL4 사용시

표시패널	파인더	의미
	표시없음	배터리 잔량이 충분합니다.
	표시없음	배터리가 소모되기 시작하였습니다.
		배터리 잔량이 얼마 남지 않았습니다. 배터리 교환을 준비해 주십시오.
		촬영할 수 없습니다. 배터리를 교환해 주십시오.

AA형 전지 사용시

표시패널	파인더	의미
	표시없음	전지의 잔량이 충분합니다.
		전지 잔량이 얼마 남지 않았습니다. 전지 교환을 준비해 주십시오.
		촬영할 수 없습니다. 전지를 교환해 주십시오.

- AA형 전지를 사용하는 경우, 보다 정확한 잔량표시를 하기 위하여 카메라의 사용자 설정 메뉴 d [촬영/표시] → [MB-D10 배터리 유형]을 사용하는 AA형 전지의 종류에 맞추어 다음과 같이 설정해 주십시오. 설정이 잘못되면 카메라가 정상적으로 작동하지 않을 수 있습니다.

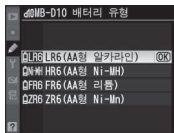

설정	사용하는 전지의 종류
QLR6 LR6 (AA형 알카라인)	LR6 AA 형 알카라인 전지
QNHR6 HR6 (AA형 Ni-MH)	HR6 AA 형 니켈 수소 충전지
QFR6 FR6 (AA형 리튬)	FR6 AA 형 리튬 전지
QZR6 ZR6 (AA형 Ni-Mn)	ZR6 AA 형 니켈 망간 전지 (옥시라이드 건전지, 니켈 건전지를 포함)

- MB-D10을 장시간 사용하지 않을 때에는 배터리를 분리하여 주십시오.
- 카메라의 사용자 설정 메뉴 d [촬영/표시]에서 MB-D10과 카메라 중 어느 쪽 배터리를 사용할지 설정할 수 있습니다. MB-D10의 배터리를 사용하고 있을 경우에만 표시패널에 **BP** 아이콘이 표시됩니다.

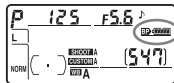

배터리 체크

EN-EL3e, EN-EL4a 또는 EN-EL4를 장착한 MB-D10 사용 시, 설정 메뉴에서도 배터리의 잔량을 확인할 수 있습니다.

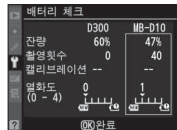

MB-D10에 장착된 배터리 정보는 화면의 우측에 표시됩니다. 또한 배터리가 EN-EL4a 또는 EN-EL4의 경우 캘리브레이션의 정보가 표시되어 캘리브레이션의 필요 유무를 표시합니다. 표시되는 내용에 대해서는 카메라의 사용설명서를 참조하여 주십시오.

※ AA형 전지를 사용하는 경우에는 잔량만이 표시됩니다.

※메뉴화면 및 컨트롤 패널은 D300을 사용하고 있습니다.

■ 배터리 분리방법

배터리를 분리할 때에는 배터리나 홀더가 튀어 나와 떨어지지 않도록 주의해 주십시오.

1. MB-D10 뒷면의 배터리실 커버 개폐레버를 ◀ 쪽으로 돌려 배터리실 커버를 열고, MB-D10에 장착되어 있는 홀더를 분리합니다(그림 E).
2. 홀더에서 배터리를 분리합니다.

【EN-EL3e 사용시】

홀더의 「PUSH」 버튼을 누르면서 배터리를 「PUSH」 버튼의 방향으로 밀어 분리합니다.

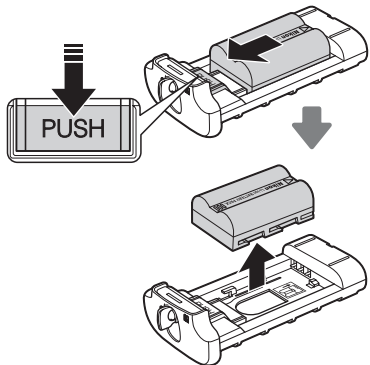

【EN-EL4a/EN-EL4 사용시】

홀더의 배터리 분리레버를 표시되어 있는 화살표 (<)가 나타내는 방향으로 끝까지 밀어준 상태에서 홀더에서 배터리를 분리합니다.

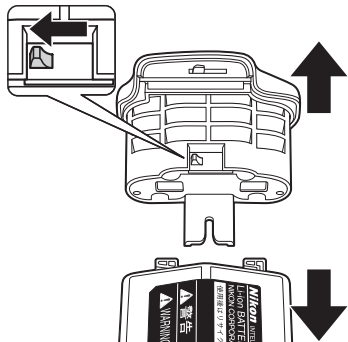

【AA형 전지 사용시】

아래의 그림과 같이 장착한 전지를 모두 꺼내어 주십시오. 꺼낼 때에는 전지가 떨어지지 않도록 주의해 주십시오.

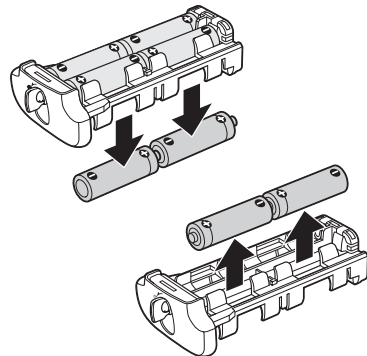

전원	Li-ion 충전식 배터리 EN-EL3e (1개), EN-EL4a (1개), EN-EL4 (1개) 또는 AA형 전지(LR6 알카라인 전지, HR6 니켈수소 충전지, FR6 리튬전지, ZR6 니켈망간 전지의 어느 하나 중, 같은 종류의 전지 8개)
사용온도	0~40℃
사이즈 (W×H×D)	약150,5×52×75,5 mm
무게	약290 g (MS-D10EN부속, EN-EL3e는 제외)

• 사양 및 외관의 일부는 개량을 위하여 예고없이 변경하는 경우가 있습니다.

☑ EN-EL3e, EN-EL4a 및 EN-EL4을 저온 환경에서 사용할 경우에 대해

저온 환경(약 10℃ 이하)에서 소모된 배터리를 사용하면 카메라가 작동하지 않을 수 있습니다. 저온 환경에서는 충분히 충전된 배터리를 사용하고, 예비 배터리를 준비해 따뜻한 상태로 교환해 주십시오. 저온 환경이기 때문에 일시적으로 성능이 저하되어 사용할 수 없는 배터리라도 상온으로 되돌아가면 사용할 수 있는 경우가 있습니다.

☑ AA 형 전지의 사용에 대하여

- 알카라인 전지, 니켈망간 전지(옥시라이드 건전지[®], 니켈 건전지 포함)을 사용한 경우, 다른 전원과 비교해 촬영 가능매수가 적어질 수 있습니다. 알카라인 전지, 니켈망간 전지는 비상용으로 사용해 주십시오. 저온 환경에서는 사용을 권장하지 않습니다.
- 전지의 제조사나 종류에 따라서는 사용할 수 없는 것이나 촬영 가능매수가 적어질 수 있습니다.
- 주위 온도가 20℃보다 낮은 환경에서 사용할 때에는 촬영 가능매수가 줄어든 수 있습니다.
- 전지의 사용권장기간내라도 보관상태에 따라서는 촬영할 수 있는 컷수가 감소하거나 사용할 수 없는 경우가 있습니다.

※ 옥시라이드 건전지는 마츠시타 전기산업 주식회사의 등록상표입니다.

☑ 연속촬영 속도에 대해

Li-ion 충전식 배터리 EN-EL4a/EN-EL4 또는 AA형 전지를 사용했을 때에는 EN-EL3e를 사용했을 때보다 연속촬영 속도가 빨라집니다. 연속촬영 속도에 대해서는 카메라의 사용설명서를 참조해 주십시오.

Nikon

NIKON CORPORATION

Fuji Bldg., 2-3 Marunouchi 3-chome,
Chiyoda-ku, Tokyo 100-8331, Japan

© 2007 Nikon Corporation

Download from [Www.Somanuals.com](http://www.Somanuals.com). All Manuals Search And Download.

Printed in Japan
SB8K02(F2)
6MAK53F2-02 ▲

Free Manuals Download Website

<http://myh66.com>

<http://usermanuals.us>

<http://www.somanuals.com>

<http://www.4manuals.cc>

<http://www.manual-lib.com>

<http://www.404manual.com>

<http://www.luxmanual.com>

<http://aubethermostatmanual.com>

Golf course search by state

<http://golfingnear.com>

Email search by domain

<http://emailbydomain.com>

Auto manuals search

<http://auto.somanuals.com>

TV manuals search

<http://tv.somanuals.com>