

SB Station
SB Station Marathon
SB Tandem
SB Tandem Marathon



ALTO[®]
Total Cleaning
Confidence[™]

(D)	<i>Betriebsanleitung</i>	2
(GB)	<i>Operating Instructions</i>	8
(F)	<i>Notice d'utilisation</i>	14
(NL)	<i>Gebruiksaanwijzing</i>	20
(I)	<i>Istruzioni sull'uso</i>	26
(N)	<i>Driftsinstruks</i>	32
(S)	<i>Bruksanvisning</i>	38
(DK)	<i>Driftsvejledning</i>	44
(SF)	<i>Käyttöohje</i>	50
(SLO)	<i>Navodilo za uporabo</i>	56
(HR)	<i>Uputstvo za rad</i>	62
(SK)	<i>Prevádzkový návod</i>	68
(CZ)	<i>Provozní návod</i>	74
(PL)	<i>Instrukcja obsługi</i>	80
(H)	<i>Kezelési utasítás</i>	86
(E)	<i>Instrucciones de manejo</i>	92
(P)	<i>Instruções de operação</i>	98
(GR)	<i>Οδηγίες λειτουργίας</i>	104
(TR)	<i>İşletme kılavuzu</i>	110



EG - Konformitätserklärung

Wap Reinigungssysteme GmbH & Co.
Guido-Oberdorfer-Straße 2-8
D-89287 Bellenberg

Erzeugnis:**SB SaugStation****Type:**SB Station, SB Station Marathon
SB Tandem, SB Tandem Marathon**Beschreibung:**

230 V~, 50 Hz

Die Bauart des Gerätes entspricht folgenden einschlägigen Bestimmungen:EG-Maschinenrichtlinie 98/37/EG
EG-Niederspannungsrichtlinie 73/23/EG
EG-Richtlinie EMV 89/336/EG**Angewendete harmonisierte Normen:**EN 292
EN 60335-1 und 60335-1 A6
EN 60335-2-69
EN 55014-1, EN 55014-2, EN 61000-3-2**Angewendete nationale Normen und technische Spezifikationen:**DIN EN 60335-1
IEC 60335-2-69ppa. Rau, Dipl. Ing. (FH)
Leitung Forschung und Entwicklung

Bellenberg, 23.06.1999



Déclaration de conformité CE

Wap Reinigungssysteme GmbH & Co.
Guido-Oberdorfer-Straße 2-8
D-89287 Bellenberg

Produit:**Aspirateur****Type:**SB Station, SB Station Marathon
SB Tandem, SB Tandem Marathon**Description:**

230 V~, 50 Hz

La construction de l'appareil est conforme aux réglementations afférentes suivantes:Directive CE relative aux machines 98/37/EG
Directive CE relative à basse tension 73/23/EG
Directive CE EMV 89/336/EG**Normes harmonisées appliquées:**EN 292
EN 60335-1, 60335-1 A6
EN 60335-2-69
EN 55014-1, EN 55014-2, EN 61000-3-2**Normes nationales et spécifications techniques appliquées:**DIN EN 60335-1
IEC 60335-2-69ppa. Rau, Dipl. Ing. (FH)
Direction Recherche et Développement

Bellenberg, 23.06.1999



EU Declaration of Conformity

Wap Reinigungssysteme GmbH & Co.
Guido-Oberdorfer-Straße 2-8
D-89287 Bellenberg

Product:**Self Service Vacuum Cleaner****Type:**SB Station, SB Station Marathon
SB Tandem, SB Tandem Marathon**Description:**

230 V~, 50 Hz

The design of the unit corresponds to the following pertinent regulations:EC Machine Directive 98/37/EG
EC Low-voltage Directive 73/23/EG
EC EMV Directive 89/336/EG**Applied harmonised standards:**EN 292
EN 60335-1, 60335-1 A6
EN 60335-2-69
EN 55014-1, EN 55014-2, EN 61000-3-2**Applied national standards and technical specifications:**DIN EN 60335-1
IEC 60335-2-69ppa. Rau, Dipl. Ing. (FH)
Head of Research and Development

Bellenberg, 23.06.1999



Dichiarazione di conformità CE

Wap Reinigungssysteme GmbH & Co.
Guido-Oberdorfer-Straße 2-8
D-89287 Bellenberg

Prodotto:**Aspiratore****Tipo:**SB Station, SB Station Marathon
SB Tandem, SB Tandem Marathon**Description:**

230 V~, 50 Hz

La costruzione dell'apparecchio è conforme alle seguenti direttive specifiche:Direttiva CE sulle macchine 98/37/EG
Direttiva CE sulla bassa tensione 73/23/EG
Direttiva CE sulla compatibilità elettromagnetica 89/336/EG**Norme armonizzate applicate:**EN 292
EN 60335-1, 60335-1 A6
EN 60335-2-69
EN 55014-1, EN 55014-2, EN 61000-3-2**Norme nazionali applicate e specifiche tecniche:**DIN EN 60335-1
IEC 60335-2-69ppa. Rau, Dipl. Ing. (FH)
Direttore Ricerca e Sviluppo

Bellenberg, 23.06.1999



EG-Verklaring van overeenstemming

Wap Reinigungssysteme GmbH & Co.
Guido-Oberdorfer-Straße 2-8
D-89287 Bellenberg

Product:**SB SaugStation****Type:**SB Station, SB Station Marathon
SB Tandem, SB Tandem Marathon**Beschrijving:**

230 V~, 50 Hz

De constructie van het apparaat voldoet aan de volgende van toepassing zijnde voorschriften:EG-machinesrichtlijn 98/37/EG
EG-laagspanningsrichtlijn 73/23/EG
EG-richtlijn EMV 89/336/EG**Toegestane geharmoniseerde normen:**EN 292
EN 60335-1, 60335-1 A6
EN 60335-2-69
EN 55014-1, EN 55014-2, EN 61000-3-2**Toegestane nationale normen en technische specificaties:**DIN EN 60335-1
IEC 60335-2-69ppa. Rau, Dipl. Ing. (FH)
Chef onderzoek en ontwikkeling

Bellenberg, 23.06.1999



Atestado de conformidad de la UE

Wap Reinigungssysteme GmbH & Co.
Guido-Oberdorfer-Straße 2-8
D-89287 Bellenberg

Producto:**Aspirador****Modelo:**SB Station, SB Station Marathon
SB Tandem, SB Tandem Marathon**Descripción:**

230 V~, 50 Hz

La construcción de la máquina corresponde a las siguientes normas específicas:R. de la UE para máquinas 98/37/EG
R. de la UE para baja tensión 73/23/EG
R. de la UE para la compatibilidad electromagnética 89/336/EG**Normas armonizadas aplicadas:**EN 292
EN 60335-1, 60335-1 A6
EN 60335-2-69
EN 55014-1, EN 55014-2, EN 61000-3-2**Normas nacionales aplicadas y especificaciones técnicas:**DIN EN 60335-1
IEC 60335-2-69ppa. Rau, Dipl. Ing. (FH)
Director Investigación y Desarrollo

Bellenberg, 23.06.1999



Atestado de conformidade da UE

Wap Reinigungssysteme GmbH & Co.
Guido-Oberdorfer-Straße 2-8
D-89287 Bellenberg

Produto: Aspirador

Modelo: SB Station, SB Station Marathon
SB Tandem, SB Tandem Marathon

Descrição: 230 V~, 50 Hz

A construção da máquina corresponde às seguintes normas específicas: Directiva UE para máquinas 98/37/EG
Directiva UE para baixa tensão 73/23/EG
Directiva para a compatibilidade electromagnética 89/336/EG

Normas harmonizadas aplicadas: EN 292
EN 60335-1, 60335-1 A6
EN 60335-2-69
EN 55014-1, EN 55014-2, EN 61000-3-2

Normas nacionais aplicadas e especificações técnicas: DIN EN 60335-1
IEC 60335-2-69

ppa. Rau, Dipl. Ing. (FH)
Diretor de Pesquisas e Desenvolvimento

Bellenberg, 23.06.1999



Δήλωση αναπόκρισης EOK

Wap Reinigungssysteme GmbH & Co.
Guido-Oberdorfer-Straße 2-8
D-89287 Bellenberg

Πρόσόν: SB SaugStation

Τύπος: SB Station, SB Station Marathon
SB Tandem, SB Tandem Marathon

Περιγραφή: 230 V~, 50 Hz

Ο κατασκευαστικός τύπος της συσκευής αναποκρίνεται στους ακόλουθους σχετικούς κανονισμούς: Οδηγία περί μηχανών EOK 98/37/EOK
Οδηγία χρηστικών πινάκων EOK 73/23/EOK
Οδηγία περί ηλεκτρομαγνητικής συμβατότητας 89/336/EOK

Εφαρμοσθείσες εναρμονισμένες προδιαγραφές: EN 292
EN 60335-1, 60335-1 A6
EN 60335-2-69
EN 55014-1, EN 55014-2, EN 61000-3-2

Εφαρμοσθείσες εθνικές προδιαγραφές και τεχνικοί προσημοισμοί: DIN EN 60335-1
IEC 60335-2-69

Διπλ. Μηχ. Α. Ραυ
Υπεύθυνος ερευνητικού τμήματος

Bellenberg, 23.06.1999



EF-konformitetserklæring

Wap Reinigungssysteme GmbH & Co.
Guido-Oberdorfer-Straße 2-8
D-89287 Bellenberg

Produkt: Suger

Type: SB Station, SB Station Marathon
SB Tandem, SB Tandem Marathon

Beskrivelse: 230 V~, 50 Hz

Apparatets konstruksjonstype er i samsvar med følgende gjeldende bestemmelser: SQ 450, SQ 550, SQ 650, SQ 651

Anvendte harmoniserte standarder: IP X4 220 - 230 V~
EF-maskindirektiv 98/37/EEC
EF-lavspenningsdirektiv 73/23/EEC
EF-direktiv elektromagnetisk kompatibilitet 89/336/EEC

Anvendte nasjonale standarder og tekniske spesifikasjoner: EN 292
EN 60335-1, 60335-1 A6
EN 60335-2-69
EN 55014-1, EN 55014-2, EN 61000-3-2

ppa. Rau, Dipl. Ing. (FH)
Leder forskning og utvikling

Bellenberg, 23.06.1999



EG-försäkran om överensstämmelse

Wap Reinigungssysteme GmbH & Co.
Guido-Oberdorfer-Straße 2-8
D-89287 Bellenberg

Produkt: Dammsugare

Type: SB Station, SB Station Marathon
SB Tandem, SB Tandem Marathon

Beskrivning: 230 V~, 50 Hz

Apparatens konstruktion motsvarar följande tillämpliga bestämmelser: EG-maskindirektiv 98/37/EG
EG-lågspänningsdirektiv 73/23/EG
EG-direktiv EMK 89/336/EG

Tillämpade harmoniserade normer: EN 292
EN 60335-1, 60335-1 A6
EN 60335-2-69
EN 55014-1, EN 55014-2, EN 61000-3-2

Tillämpade nationella normer och tekniska specifikationer: DIN EN 60335-1
IEC 60335-2-69

ppa. Rau, Dipl. Ing. (FH)
Ledare för forskning och utveckling

Bellenberg, 23.06.1999



EF-overensstemmelsesattest

Wap Reinigungssysteme GmbH & Co.
Guido-Oberdorfer-Straße 2-8
D-89287 Bellenberg

Produkt: Suger

Type: SB Station, SB Station Marathon
SB Tandem, SB Tandem Marathon

Beskrivelse: 230 V~, 50 Hz

Konstruktionen af dette apparat opfylder følgende gældende bestemmelser: EF-maskindirektiv 98/37/EØF
EF-lavspændingsdirektiv 73/23/EØF
EF-direktiv vedr. elektromagnetisk fordragelighed 89/336/EØF

Anvendte harmoniserede standarder: EN 292
EN 60335-1, 60335-1 A6
EN 60335-2-69
EN 55014-1, EN 55014-2, EN 61000-3-2

Anvendte tyske standarder og tekniske specifikationer: DIN EN 60335-1
IEC 60335-2-69

ppa. Rau, Dipl. Ing. (FH)
Leder forskning og udvikling

Bellenberg, 23.06.1999



EY-Vaatumustenmukaisuusvakuutus

Wap Reinigungssysteme GmbH & Co.
Guido-Oberdorfer-Straße 2-8
D-89287 Bellenberg

Tuote: SB SaugStation

Tyyppi: SB Station, SB Station Marathon
SB Tandem, SB Tandem Marathon

Kuvaus: 230 V~, 50 Hz

Tämän laitteen rakenne vastaa seuraavia määräyksiä: EY-koneidirektiivi 98/37/EG
EY-pienjännittdirektiivi 73/23/EG
EY-direktiivi EMV 89/336/EG

Käytetyt harmonisoidut normit: EN 292
EN 60335-1, 60335-1 A6
EN 60335-2-69
EN 55014-1, EN 55014-2, EN 61000-3-2

Käytetyt kansalliset normit ja tekniset specifikationit: DIN EN 60335-1
IEC 60335-2-69

ppa. Rau, Dipl. Ing. (FH)
Kehtys- ja tutkimusjohtaja

Bellenberg, 23.06.1999

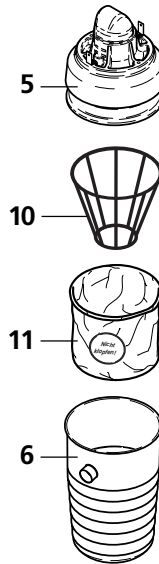
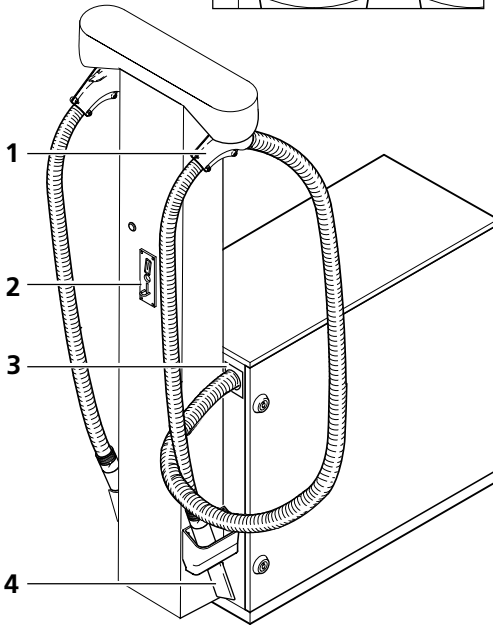
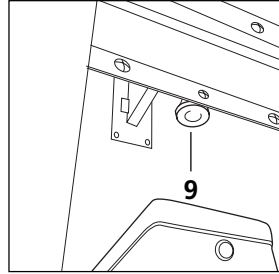
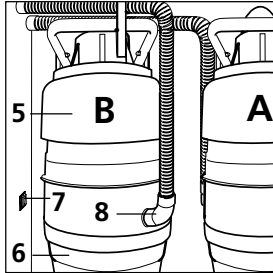
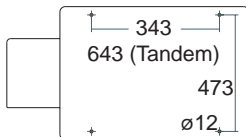
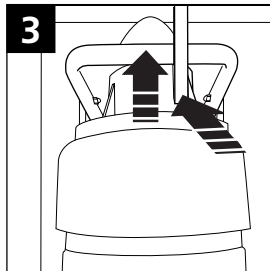
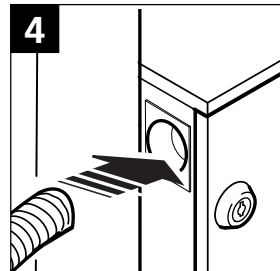
1**2****3****4**

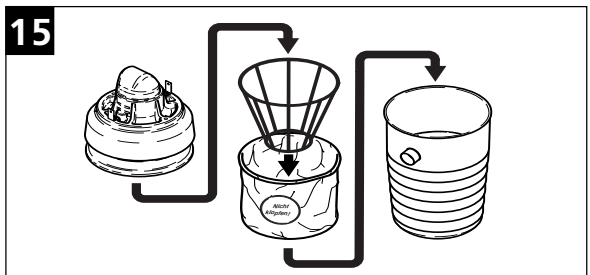
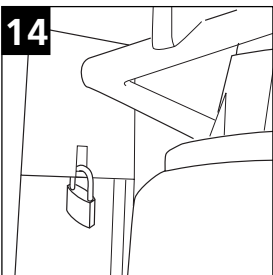
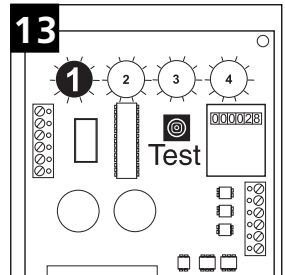
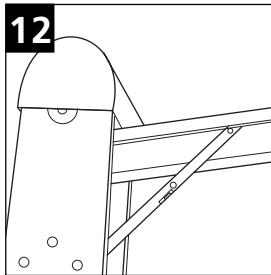
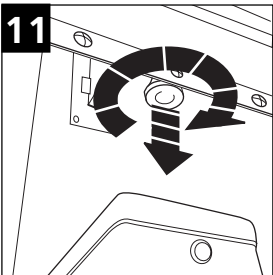
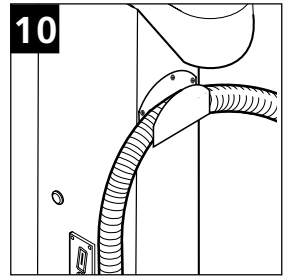
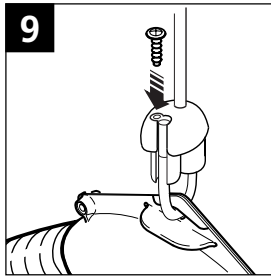
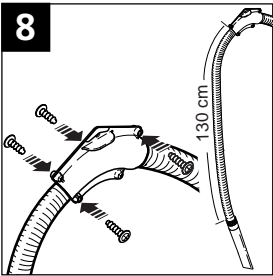
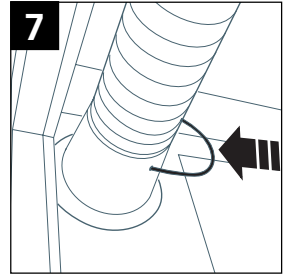
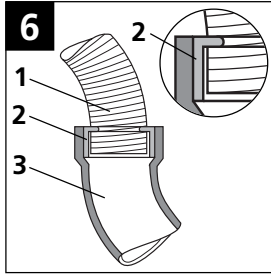
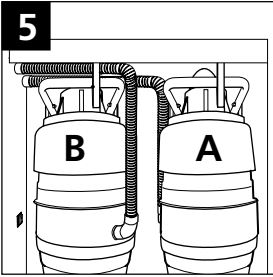



**PROSIMY ZAPOZNAĆ SIĘ
Z INSTRUKCJĄ OBSŁUGI
I PRZESTRZEGAĆ WSKA-
ZÓWEK DOTYCZĄCYCH
BEZPIECZENSTWA
UŻYTKOWNIA!**

ZASTOSOWANIE

Samoobsługowe urządzenie do odkurzania pojazdów SB Station jest przeznaczone do odkurzania suchych, niepalnych pyłów, zbieranych zazwyczaj podczas czyszczenia wnętrza pojazdu. Nie należy zasysać cieczy, ani pyłów niebezpiecznych dla zdrowia.

BESCHREIBUNG (RYS. 1)

- 1 Mechanizm wciągania węża
- 2 Aparat wrzutowy monet
- 3 Otwór przepustowy na wąż ssący
- 4 Ssawka szczelinowa
- 5 Agregat ssący
- 6 Zbiornik na śmieci
- 7 Wyłącznik główny
- 8 Złączka kolankowa
- 9 Blokada otworu wrzutowego monet
- 10 Koszyk dystansowy
- 11 Filtr tkaninowy wrzutowego monet

ODKURZANIA POJAZDÓW

- Samoobsługowe urządzenie do odkurzania pojazdów SB Station zdjąć z palety transportowej.
UWAGA!
Nie wyrzucać opakowania kartonowego. Na kartonie znajduje się schemat nawiercenia otworów do przymocowania urządzenia do odkurzania pojazdów. (Rys. 2)
- Otworzyć drzwiczki.
- Wyjąć węże ssące z obudowy.
- Unieść agregat ssący przy pomocy uchwytu i zabezpieczyć (Rys. 3).
- Wyjąć zbiornik na śmieci i znajdujący się w nim osprzęt.
- Umocować urządzenie do odkurzania pojazdów SB Station na wyznaczonym miejscu przy pomocy znajdujących się na wyposażeniu drobnych elementów do zamocowania.
UWAGA!
Urządzenie należy ustawić na równym podłożu i wypoziomować. W razie konieczności wyrównać ustawienie poprzez podłożenie podkładek!

- Sprawdzić łatwość otwierania się drzwiczek! Zlecić wykonanie połączenia elektrycznego przez specjalistę elektryka:
- przewód elektryczny (przy długości powyżej 15 m użyć przewodu o przekroju 2,5 mm²) wprowadzić na spodzie urządzenia do obejmmy zapobiegającej wyciągnięciu kabla i podłączyć do puszkii rozgałęźnika wg schematu połączeń elektrycznych.

MONTAŻ WĘŻY SSĄCYCH

SB Station oraz SB Station Marathon:

- Wąż ssący włożyć od zewnątrz przez otwór przepustowy węża (na ok. 80 cm, mierząc od wewnętrznej krawędzi otworu przepustowego węża do końca węża ssącego). (Rys. 4)
- Nasadzić złączkę kolankową (rys. 1, poz. 8) na króciec przyłączeniowy pojemnika na śmieci.

SB Tandem oraz SB Tandem Marathon:

Najpierw zamontować wąż ssący do odkurzacza A (Rys. 5).

- Włożyć wąż ssący przez otwór przepustowy węża, w przypadku - odkurzacza A - na ok. 80 cm - odkurzacza B - na ok. 80 cm mierząc od wewnętrznej krawędzi otworu przepustowego węża do końca węża ssącego. (Rys. 4)

MONTAŻ ZŁĄCZKA KOLANKOWA UCHWYTU WĘŻA ORAZ SSAWKI SZCZELINOWEJ

WSKAZÓWKA!

Otwór złączki kolankowej powinien być skierowany do góry. (Rys. 5)

- Na wąż ssący (Rys. 6, poz. 1) przykręcić na ok. 35 mm tulejkę adaptera (Rys. 6, poz. 2). Tulejkę adaptera z węzem ssącym włożyć do złączki kolankowej (Rys. 6, poz. 3).

UWAGA!

Wąż ssący wsunąć do obudowy jedynie na głębokość umożliwiającą swo-

bodne poruszanie się agregatu ssącego przy podłączonym wężu.

Jest to ważne dlatego, aby agregat ssący przy opuszczaniu hermetycznie zamykał pojemnik na śmieci.

- Zabezpieczyć wąż ssący przy pomocy metalowej obejmy (Rys. 7).
- Umocować na wężu ssącym element podtrzymujący wąż w odległości ok. 1,30 m od jego końca (Rys. 8).
- Wykręcić śrubę na grzybku zaciskowym i odzepić koniec linki. Przeciagnąć linkę przez ucho na elemencie podtrzymującym wąż. Koniec linki zaczepić w grzybku zaciskowym i zabezpieczyć śrubą. (Rys. 9).
- Przykręcić ssawkę szczelinową do końcówki węża (gwint lewoskrętny).

OSPRZĘT OPCJONALNY

Element podtrzymujący wąż

Istnieje możliwość użytkowania samoobsługowego urządzenia do odkurza-

nia pojazdów bez funkcji wciągania węża. Element podtrzymujący wąż przymocować do kolumny w miejscach nawierconych otworów przy pomocy nitów lub śrub.

Wąż ssący po zakończeniu pracy należy po prostu włożyć do elementu podtrzymującego (Rys. 10).

Nr art. 43064

UWAGA!

Można zamontować, albo element podtrzymujący wąż, albo zawieszenie węża, w przeciwnym wypadku nastąpi ograniczenie możliwości manipulowania węzem ssącym
Elektroniczny aparat wrzutowy monet

Umożliwia obsługę przy użyciu monet o różnych nominałach. Montowany na zamówienie.

URUCHOMIENIE

- Włożyć do urządzenia zbiornik na śmieci i opuścić agregat ssący.
- Nasadzić wąż ssący ze złączką kolankową na króciec przyłączeniowy pojemnika na śmieci.

Otworzyć osłonę otworu wrzutowego monet :

- Pociągnąć gałkę i przekręcić o 90 stopni - osłona otworzy się (Rys. 11).
- Osłonę podnieść w górę do pozycji poziomej i zabezpieczyć przy pomocy blokady ustawienia klapki (Rys. 12).
- Zaprogramować odpowiedni czas pracy dla jednej monety przy pomocy pokrętki 1 timera (Rys. 13):
1 = 1 min.
10 = 10 min.
(Pokrętło 2-4 tylko w elektronicznym aparacie wrzutowym monet)

Zamknąć osłonę otworu wrzutowego monet:

- Zamknąć osłonę i przekręcić gałkę o 90 stopni - trzpień blokady zostanie zatrzaśnięty.

Istnieje możliwość zabezpieczenia dostępu do kasety z pieniędzmi przy pomocy kłódki (nie ma na wyposażeniu). (Rys. 14)

- Ustawić wyłącznik główny w pozycji '1' (Rys. 1, Poz. 7).

W celu skontrolowania poprawności działania turbina ssąca włączy się na krótki czas. Jeśli turbina nie włączy się, usunąć przyczynę zakłócenia → patrz rozdział Gdy urządzenie nie działa.

PRZY WŁĄCZONYM AGREGACIE SSĄCYM AKTYWNE SĄ NASTĘPUJĄCE FUNKCJE:

SB-Station SB-Station Marathon

- Wrzucić monetę
- Licznik impulsów liczy ilość wrzuconych monet
- Po upływie zaprogramowanego czasu turbina ssąca wyłącza się
- Funkcja testowania ręcznego:
Po naciśnięciu przycisku (Rys. 13) na płycie obwodów drukowanych timera turbina ssąca włącza się na krótki czas.

SB-Tandem SB-Tandem Marathon

- Wrzucić monetę
- Przyciski podświetlane na kolumnie zaczynają migać
- Wybrać lewy lub prawy wąż poprzez wciśnięcie odpowiedniego przycisku
- Przycisk wybranej strony świeci teraz światłem ciągłym i włącza się turbina ssąca
- Licznik impulsów liczy ilość wrzuconych monet
- Po upływie zaprogramowanego czasu turbina ssąca wyłącza się
- Funkcja testowania ręcznego:
Po naciśnięciu przycisku (Rys. 13) na płycie obwodów drukowanych timera turbina ssąca włącza się na krótki czas.

WYŁĄCZANIE URZĄDZENIA

- Wyłącznik główny na wewnętrznej stronie kolumny ustawić w pozycji '0'.

KONSERWACJA

- Raz w tygodniu / w razie potrzeby:

Czyszczenie/wymiana filtra tkaninowego (rys. 15)

- **Ustawić wyłącznik główny w pozycji '0'.**
 - Przed wypróżnieniem popukać lekko płaską dłońmi kilka razy w zbiornik na śmieci, aby śmieci przychepione do filtra tkaninowego spadły do zbiornika na śmieci.
 - Unieść agregat ssący przy pomocy uchwytu i zabezpieczyć (rys. 3).
 - Ściągnąć wąż ssący ze złączką kolankową z króćca zbiornika na śmieci.
 - Wyjąć zbiornik na śmieci.
 - Wyjąć koszyk dystansowy.
 - Wyjąć filtr tkaninowy, oczyścić szczotką z miękkim włosiem i sprawdzić, czy nie jest uszkodzony.
- WSKAZÓWKA!**
- Filtr tkaninowy można również wypłukać w delikatnym roztworze mydlanym w temperaturze 30 °C. Nie wolno uszkodzić przy tym powierzchni filtra tkaninowego. Po wypłukaniu dobrze wysuszyć!

- Jeżeli jest to konieczne, należy wymienić uszkodzony filtr tkaninowy – uszkodzony filtr tkaninowy usunąć zgodnie z obowiązującymi przepisami.
 - Filtr tkaninowy założyć w taki sposób do zbiornika na śmieci, aby naszywka z napisem; "Nie stukać" znalazła się przed otworem ssącym zbiornika na śmieci.
 - Do filtra tkaninowego włożyć koszyk dystansowy.
 - Opuścić agregat ssący.
- WSKAZÓWKA!**
Zwrócić uwagę, czy pieścień metalowy filtra tkaninowego zaciągnięty jest na całym obwodzie na krawędzi zbiornika na śmieci i czy zbiornik na śmieci szczelnie zamyka zespół ssący.

Ponowne zamówienia:

Filtr tkaninowy

Nr art. 34106

Czyszczenie aparatu wrzutowego monet

Aby zapewnić sprawne działanie aparatu wrzutowego monet, otwór wrzutowy należy regularnie czyścić przy pomocy szmatki

nasączonej spirytusem lub benzyną ekstrakcyjną.

UWAGA!

Nie wolno oliwić aparatu wrzutowego monet!



CZĘŚCI ZAMIENNE

Wąż ssący kpl.

Nr art. 64084

Ssawka szczelinowa

Art.-Nr. 64386

GWARANCJA

Udzielamy gwarancji oraz rękojmi zgodnie z naszymi ogólnymi warunkami sprzedaży i dostaw.

Zastrzegamy sobie prawo wprowadzania zmian technicznych.

GDY URZĄDZENIE NIE DZIAŁA

Zakłócenie

‡ Urządzenie nie włącza się

Przyczyna

- > Wyzwolił bezpiecznik lub włącznik zasilania
- > Zabrudzony lub uszkodzony aparat wrzutowy monet
- > Uszkodzona turbina ssąca, przyciski lub timer

Usunięcie

- Włączyć bezpiecznik lub włącznik zasilania
- Wyczyścić/wymienić aparat wrzutowy monet
- Zawiadomić serwis

‡ Zmniejszona siła ssania

- > Zatkany wąż ssący
- > Zabrudzony filtr tkaninowy

- Oczyszczyć wąż ssący
- Patrz rozdział 'Czyszczenie/wymiana filtra tkaninowego'

- > Pełny zbiornik na śmieci

- Wypróżnianie pojemnika na śmieci

‡ Uszkodzony mechanizm wciągania węża

- > Zerwane linki z perlonu

- Zawiadomić serwis

		SB-Station SB Station Marathon	SB-Tandem SB Tandem Marathon
Napięcie	V/Hz	230/50-60Hz	230/50-60Hz
	Maks. pobór mocy	W	2800 (Tandem) 2400 (Tandem GB,CH) 2000 (Tandem DK) 2400 (Tandem Marathon)
Bezpiecznik	A	16	16
		13 (GB,CH)	13 (GB,CH)
		10 (DK)	10 (DK)
Maks. objętościowy strumień przepływu (powietrza)	l/min.	4000	2 x 4000 (Tandem)
		4200 (Marathon)	2 x 3600 (Tandem GB,CH) 2 x 3000 (Tandem DK) 2 x 4200 (Tandem Marathon)
Maks. podciśnienie	Pa	23500	23500
		25000 (Marathon)	25000 (Marathon)
Poziom ciśnienia akustycznego w odległości 1 m			
Klasa ochrony przeciwporaż			
Rodzaj ochrony przeciwporaż			
Stopień eliminacji zakłóceń radiowych			
Wąż ssący - długość	m	5	2 x 5
- średnica	mm	50	50
Pojemność zbiornika	l	30	2 x 30
Głębokość	m	0,83	1,19
Szerokość	m	0,55	0,55
Wysokość	m	2,04	2,04
Waga kpl. urządzenia	kg	90	115



INTERNET
http://www.alto-online.com

ALTO HEADQUARTERS

Incentive International A/S
Kongens Nytorv 28
P.O.Box 2064
1013 Copenhagen K
Tel.: +45 33 11 11 42
Fax: +45 33 93 46 36
E-mail: incentive@incentive-dk.com

SUBSIDIARIES

AUSTRALIA

ALTO Overseas Inc.
1B/8 Resolution Drive
P.O.Box 797
Caringbah, N.S.W. 2229
Tel.: +61 2 95 24 61 22
Fax: +61 2 95 24 52 56

AUSTRIA

ALTO Österreich GmbH
Metzgerstr. 68
5101 Bergheim/Salzburg
Tel.: +43 6624 5 64 00-14
Fax: +43 6624 5 64 00-55
E-mail: wap@salzburg.co.at

BRASIL

Wap do Brasil Ltda.
Rua 25 de Agosto, 608
83323-260 Pinhais/Paraná
Tel.: +55 4 16 67 40 26
Fax: +55 4 16 67 47 99
E-mail: wap@wapltda.com.br

CANADA

ALTO Canada
24 Constellation Road
Rexdale
Ontario M9W 1K1
Tel.: +1 41 66 75 58 30
Fax: +1 41 66 75 69 89

CROATIA

Wap ALTO Strojvi za čišćenje, d.o.o.
Siget 18a
10020 Zagreb
Tel.: +385 16 55 41 44
Fax: +385 16 55 41 12

CZECH REPUBLIC

ALTO Česká Republika s.r.o.
Zateckých 9
14000 Praha 4
Tel.: +420 2 41 40 84 19
Fax: +420 2 41 40 84 39
E-mail: wap_p@mbox.vol.cz
Web: www.wap-alto.cz

DENMARK

ALTO Danmark A/S
Industrikvarteret
9560 Hadsund
Tel.: +45 72 18 21 00
Fax: +45 72 18 21 05
E-mail: service@alto-dk.com

ALTO Danmark A/S (food division)
Blytækkervej 2
9000 Aalborg
Tel.: +45 72 18 21 00
Fax: +45 72 18 20 99
E-mail: scanio.technology@alto-dk.com

FRANCE

ALTO France S.A.
B.P. 44, 4 Place d'Ostwald
67036 Strasbourg Cedex 2
Tel.: +33 3 88 28 84 00
Fax: +33 3 88 30 05 00
E-mail: info@alto-fr.com

GERMANY

Wap ALTO Group
ALTO Deutschland GmbH
Guido-Oberdorfer-Strasse 2-8
89287 Bellenberg
Tel.: +49 0180 5 37 37 37
Fax: +49 0180 5 37 37 38
E-mail: info@wap-online.de

GREAT BRITAIN

ALTO Cleaning Systems
(UK) Ltd.
Bowerbank Way
Gilwilly Industrial Estate, Penrith
Cumbria CA11 9BN
Tel.: +44 1 7 68 86 89 95
Fax: +44 1 7 68 86 47 13
E-mail: sales@alto-uk.com

HONG KONG

ALTO Hong Kong
RM 602, Tower B,
Regent Ctr.
70, Ta Chuen Ping Street
Kwai Chung
Hong Kong
Tel.: +852 26 10 10 42
Fax: +852 26 10 10 47
E-mail: waphk@netvigador.com

JAPAN

ALTO Danmark A/S Japan
Representative Office
Naruse-build 4F
7-2 Shinbashi 1-Chome, Minato-Ku
J-Tokyo 105-004
Tel.: +81 3 35 69 38 07
Fax: +81 3 35 69 38 08
E-mail: alto-jpn@nifty.com

NETHERLANDS

Wap ALTO Nederland B.V.
Postbus 65
3370 AB Hardinxveld-
Giessendam
Tel.: +31 18 46 67 72 00
Fax +31 18 46 67 72 01
E-mail: info@alto-nl.com

NORWAY

ALTO Norge A/S
Bjørnerudveien 24
1266 Oslo
Tel.: +47 22 75 17 70
Fax: +47 22 75 17 71
E-mail: info@alto-no.com

SINGAPORE

ALTO DEN-SIN Singapore Pte Ltd.
No. 17 Link Road
Singapore 619034
Tel.: +65 2 68 10 06
Fax: +65 2 68 49 16
E-mail: densin@singnet.com.sg
Web: www.densin.com

SLOVENIA

Wap čistilni sistemi, d.o.o.
Letališka 33
SLO-1110 Ljubljana
Tel.: +368 15 24 23 06
Fax: +368 15 40 42 94
E-mail: wap.prodaja@siol.com

SLOWAKIA

Wap čistiace systémy spol. s.r.o.
Vajnorská 135
83237 Bratislava
Tel.: +421 7 44 25 96 64
Fax: +421 7 44 25 79 44
E-mail: wap@gtinet.sk
Web: www.wap-alto.sk

SPAIN

ALTO Iberica S.L.
Calle de la Majada No. 4
28760 Tres Cantos - Madrid
Tel.: +34 91 04 62 56
Fax: +34 91 8 04 64 63
E-mail: info@alto-es.com

SWEDEN

ALTO Sverige AB
Aminogatan 18
S-431 04 Mölndal
Tel.: +46 3 17 06 73 00
Fax: +46 3 17 06 73 41
E-mail: info@alto-se.com

SWITZERLAND

ALTO Schweiz AG
Allmendstr. 14
5612 Villmergen
Tel.: +41 56 618 85 00
Fax: +41 56 618 85 10
E-mail: info@alto-ch.com

USA

ALTO U.S.Inc
16253 Swingley Ridge Road
Suite 200
Chesterfield, MO 63017-1544
Tel.: +1 63 65 30 08 71
Fax: +1 63 65 30 08 72
E-mail: info@alto-us.com

ALTO U.S.Inc
2100 Highway 265
Springdale, Arkansas 72764
Tel.: +1 50 17 50 10 00
Fax: +1 50 17 56 07 19
E-mail: info@alto-us.com

ALTO U.S.Inc
1100 Haskins Road
Bowling Green, Ohio 43402
Tel.: +1 41 93 52 75 11
Fax: +1 41 93 53 71 87
E-mail: info@alto-us.com

Free Manuals Download Website

<http://myh66.com>

<http://usermanuals.us>

<http://www.somanuals.com>

<http://www.4manuals.cc>

<http://www.manual-lib.com>

<http://www.404manual.com>

<http://www.luxmanual.com>

<http://aubethermostatmanual.com>

Golf course search by state

<http://golfingnear.com>

Email search by domain

<http://emailbydomain.com>

Auto manuals search

<http://auto.somanuals.com>

TV manuals search

<http://tv.somanuals.com>