

REMINGTON®

BRANCH WIZARD™

**ELECTRIC PRUNING SAW
SIERRA DE PODAR ELÉCTRICA
SCIE À ÉMONDER ÉLECTRIQUE**

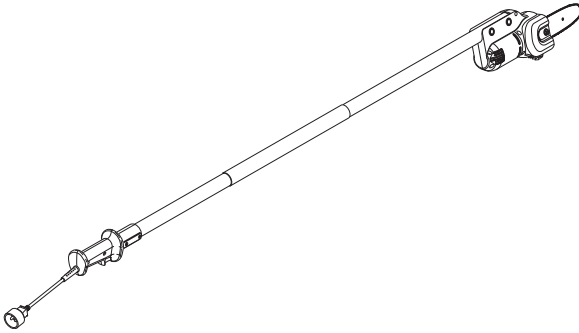

OWNER'S MANUAL MANUAL PARA EL USUARIO MANUEL D'UTILISATION ET D'ENTRETIEN

MODEL DPS-1: 111409-01

MODELO DPS-1: 111409-01

MODÈLE DPS-1: 111409-01

IMPORTANT: Read and understand this manual before assembling or operating this Pole Saw. Improper use of Pole Saw can cause severe injury. Keep this manual for future reference.

IMPORTANTE: Lea cuidadosamente este manual antes de armar u operar esta Sierra de Pértiga. El uso indebido de la misma puede provocar graves lesiones. Guarde este manual para consultarlo cuando lo necesite.

IMPORTANT: Il est recommandé de lire et comprendre ce manuel avant d'assembler cette scie à perche et de l'utiliser. L'utilisation incorrecte de la scie à perche risque d'entraîner des blessures graves. Conserver ce manuel pour pouvoir s'y référer ultérieurement.



SAVE THESE INSTRUCTIONS

INTRODUCTION

Before operating Pole Saw, make certain you read and understand all *Important Safety Information*.

IMPORTANT SAFETY INFORMATION

⚠ WARNING: When using an electric Pole Saw, basic safety precautions should always be followed to reduce the risk of fire, electric shock, and injury to persons, including the following:

READ ALL INSTRUCTIONS.

Make sure you read and understand all instructions in *Important Safety Information* on pages 2 through 4. Improper use of this Pole Saw can cause severe injury or death from fire, electrical shock, body contact with moving chain, or falling wood.

BEFORE OPERATING SAW

1. Read and understand Pole Saw manual before operating Pole Saw.
2. Watch what you are doing. Use common sense. Do not operate Pole Saw when you are tired.
3. Use Pole Saw for cutting wood only. Do not use Pole Saw for purpose not intended. Do not use for cutting non-wood items.
4. Only well-instructed adults should operate Pole Saw. Never allow children to operate Pole Saw.
5. Use only electrical voltage noted on model plate of Pole Saw.
6. Use only extension cords marked for outdoor use. See *Operating Pole Saw* section extension cord requirements.
7. Do not operate Pole Saw
 - while under the influence of alcohol, medication, or drugs
 - in rain or in damp or wet areas
 - where highly flammable liquids or gases are present
 - if Pole Saw is damaged, adjusted wrong, or not fully and securely assembled
 - if trigger does not turn Pole Saw on and off. Chain must stop moving when you release trigger. Have faulty switch replaced by authorized service center (see *Technical Service*, page 18).
 - while in a hurry
 - while in tree or on a ladder
 - while on aerial booms, buckets or platforms
 - during high wind or storming weather
8. Wear snug-fitting clothes when operating Pole Saw. Do not wear loose clothing or jewelry. They can get caught in moving saw chain.

9. Wear the following safety gear when operating Pole Saw:
 - heavy-duty gloves (wear rubber gloves when working outdoors)
 - steel-toed safety footwear with non-skid soles
 - eye protection such as safety glasses, goggles, or face screen
 - safety hard hat
 - ear mufflers or ear plugs
 - hair covering to contain long hair
 - face or dust mask (if working in dusty areas)
10. Before cutting, always provide the following:
 - clear work area
 - secure footing
 - planned retreat path from falling limbs
11. Inspect tree before trimming. Make allowance for branches to fall freely to the ground.
12. Do not use your Pole Saw to fell saplings.
13. To reduce the risk of electric shock, this Pole Saw has a polarized plug (one blade is wider than the other). This plug will fit in the polarized outlet of an extension cord only one way. If the plug does not fit fully in the outlet of your extension cord, reverse the plug. If it still does not fit, a polarized extension cord will be necessary. If the polarized plug of the extension cord does not fit fully in the outlet, reverse the plug. If it still does not fit, contact a qualified electrician to install the proper outlet. Do not change the plug in any way.

WHILE OPERATING POLE SAW

1. Stay alert. Use common sense while operating the unit.
2. Keep work area clean. Cluttered areas invite injuries.
3. Be aware of extension cord while operating Pole Saw. Be careful not to trip over cord. Keep cord away from chain and operator at all times.
4. Keep children, animals, and bystanders away from Pole Saw and extension cord. Only Pole Saw user should be in work area.
5. Do not use the Pole Saw to cut down trees.
6. Do not use near power lines. Keep at least 10 feet away from electrical lines.
7. Grip Pole Saw securely - one hand on the pole, the other on the handle.
8. Keep finger off trigger until ready to make cut.
9. Before starting Pole Saw, make sure chain is not touching anything.
10. To guard against electrical shock, avoid body contact with grounded objects such as pipes, fences, and metal posts.
11. Keep all parts of body away from chain when Pole Saw is running.
12. Do not force Pole Saw while cutting. Apply light pressure. It will do the job better and safer at the rate for which it was intended.

IMPORTANT SAFETY INFORMATION

Continued

13. When cutting a limb that is under tension, use extreme caution. Be alert for wood springing back. When wood tension is released, limb could spring back and strike operator causing severe injury or death.
14. Carry Pole Saw from one place to another
 - with unit unplugged
 - by holding pole at balance point (close to saw end)
 - with guide bar and chain to rear
15. Do not cut small brush and saplings with the Pole Saw. Slender matter may catch in the chain and be whipped toward you. This could also pull you off balance.

⚠ WARNING: This product contains chemicals known to the State of California to cause cancer or birth defects, or other reproductive harm.

⚠ WARNING: Some dust created by power sanding, sawing, grinding, drilling, and other construction activities contains chemicals known (to the state of California) to cause cancer, birth defects, or other reproductive harm. Some examples of these chemicals are:

- lead from lead-based paints
- crystalline silica from bricks and cement and other masonry products
- arsenic and chromium from chemically-treated lumber

Your risk from these exposures varies, depending on how often you do this type of work. To reduce your exposure to these chemicals: work in a well ventilated area, and work with approved safety equipment, such as those dust masks that are specially designed to filter out microscopic particles.

KICKBACK

⚠ WARNING: Kickback may occur when the nose or tip of the guide bar touches an object, or when the wood closes in and pinches the saw chain in the cut. Tip contact in some cases may cause a lightning fast reverse reaction, kicking the guide bar up and back towards the operator. Pinching the saw chain along the top of the guide bar may push the guide bar rapidly back towards the operator. Either of these reactions may cause you to lose control of the Pole Saw which could result in serious injury to user.

Kickback Safety Devices On This Pole Saw

This Pole Saw has a low-kickback chain and reduced kickback guide bar. Both items reduce the chance of kickback. Kickback can still occur with this Pole Saw. The following steps will reduce the risk of kickback.

- Use both hands - one gripping the handle and the other gripping the pole. Use firm grip. Thumbs and fingers must wrap around pole and handle.
- Keep all safety items in place on Pole Saw. Make sure they work properly.
- Do not overreach or extend arms above shoulder height.
- Keep solid footing and balance at all times.
- Never try cutting through two branches at the same time. Only cut one at a time.
- Do not bury guide bar nose or try plunge cut (boring into wood using guide bar nose).
- Watch for shifting of wood or other forces that may pinch chain.
- Use extreme caution when reentering a previous cut.
- Use low-kickback chain and guide bar supplied with the Pole Saw. Only use replacement parts listed for the Pole Saw.
- Never use dull or loose chain. Keep chain sharp with proper tension.

MAINTENANCE AND STORAGE OF POLE SAW

Unplug Pole Saw from power source and follow maintenance and storage procedures outlined in *Cleaning and Maintenance and Storage*, pages 17 and 18.

Continued

IMPORTANT SAFETY INFORMATION

Continued

POLE SAW TRIMMING PRECAUTIONS

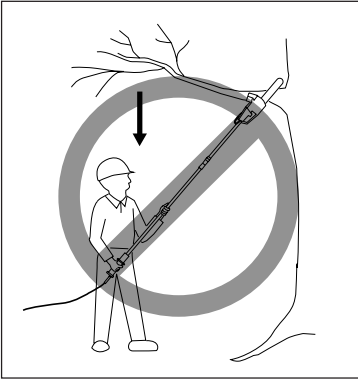

Never stand directly under the limb you are trimming. Always position yourself out of the path of falling debris.

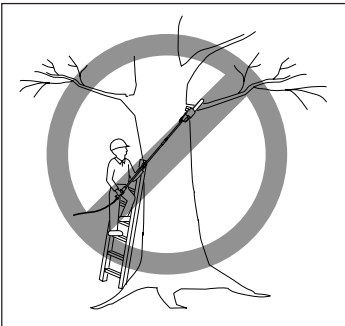

Never stand on a ladder or other type of unstable support while using the Pole Saw. Always use both hands to operate Pole Saw. Keep a firm, steady pressure on the Pole Saw while cutting but do not try to force the Pole Saw through the wood. Do not use the Pole Saw to cut limbs larger in diameter than the length of the guide bar.

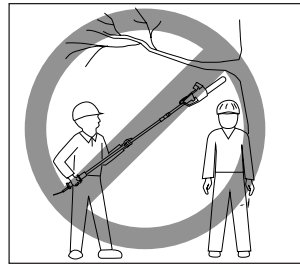

Keep other persons away from cutting end of Pole Saw and at a safe distance from work area.

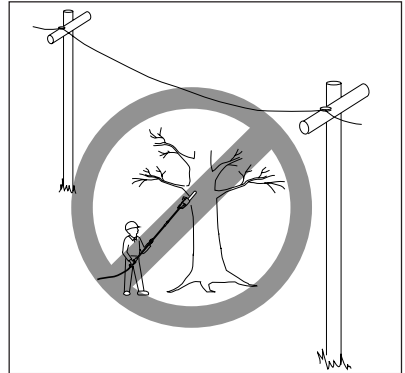

Do not use Pole Saw near cable, electric power or telephone lines. Maintain a minimum clearance of 10 feet from all power lines.

SAVE THESE INSTRUCTIONS

GUARDE ESTAS INSTRUCCIONES

INTRODUCCIÓN

Antes de operar la Sierra de Pértiga, asegúrese de leer y entender todas las *informaciones importantes de seguridad*.

INFORMACIÓN IMPORTANTE DE SEGURIDAD

⚠ ADVERTENCIA: Al utilizar una Sierra de Pértiga, deben seguirse siempre las precauciones de seguridad básicas para reducir el riesgo de incendios, choque eléctrico y lesiones a personas, incluyendo las siguientes:

LEA TODAS LAS INSTRUCCIONES. Asegúrese de leer y comprender completamente todas las instrucciones en *Información importante de seguridad* en las páginas 4, 5, 6, y 7. El uso indebido de esta Sierra de Pértiga puede provocar lesiones graves (y aun la muerte) a causa de incendio, shock eléctrico, el contacto del cuerpo con la cadena en movimiento o la caída de un trozo de árbol.

ANTES DE UTILIZAR LA SIERRA DE PÉRTIGA

1. Antes de operar la Sierra de Pértiga lea y entienda el manual.
2. Proceda con cautela. Utilice el sentido común. No utilice la Sierra de Pértiga cuando se sienta cansado.
3. Utilice la Sierra de Pértiga sólo para cortar madera. No la utilice con fines para los que no ha sido diseñada. No la use para cortar elementos que no sean de madera.
4. La Sierra de Pértiga deberían ser operadas solamente por personas adultas bien instruidas. Nunca permita que sea utilizada por niños.
5. Utilice sólo el voltaje eléctrico indicado en la placa del modelo de la Sierra de Pértiga.
6. Utilice sólo cables de prolongación diseñados para el aire libre. En la sección *Operación de la Sierra de Pértiga* del manual vea los requisitos del cable flexible de extensión.
7. No opere la Sierra de Pértiga
 - cuando se encuentre bajo la influencia de alcohol, medicamentos o drogas;
 - bajo la lluvia o en áreas húmedas o mojadas;
 - en presencia de líquidos o gases altamente inflamables;

- Si la Sierra de Pértiga está dañada, mal regulada, o no está completamente ensamblada y con firmeza;
 - si no es posible encenderla y apagarla mediante el gatillo. La cadena debe dejar de moverse al soltar el gatillo. Si el interruptor se encuentra defectuoso, hágalo reemplazar en un centro de servicios autorizado (consulte *Servicio Técnico* en la página ??).
 - cuando tenga prisa;
 - Mientras esté en un árbol o una escalera;
 - Mientras esté sobre el brazo aéreo de grúa, en cucharas o en plataformas.
 - Si hay viento fuerte o tormenta.
8. Use ropas ajustadas pero cómodas cuando opere la Sierra de Pértiga. No utilice ropa ni lleve accesorios sueltos, ya que éstos pueden quedar atrapados en la cadena en movimiento.
 9. Cuando opere la Sierra de Pértiga use el siguiente equipo de seguridad:
 - guantes resistentes (utilice guantes de goma para trabajar al aire libre);
 - calzado resistente con suelas no resbaladizas;
 - protección ocular, tal como gafas de seguridad o una pantalla facial;
 - casco de seguridad;
 - orejeras o tapones para los oídos;
 - cubrecabellos, especialmente si tiene cabello largo;
 - máscara contra el polvo (el trabajar en zonas polvorientas).
 10. Antes de comenzar a cortar, asegúrese de contar con:
 - zona de trabajo limpia;
 - calzado firme;
 - Una vía de retiro planificada para que caigan las ramas.
 11. Antes de podar inspeccione el árbol. Tome en consideración que las ramas caigan libremente al suelo.
 12. No use su Sierra de Pértiga para cortar árboles tiernos.
 13. Para reducir el riesgo de shock eléctrico, esta Sierra de Pértiga tiene un enchufe polarizado (un conector es más ancho que el otro). Este enchufe se adaptará sólo de una manera en el tomacorriente polarizado de un cordón de extensión. Si el enchufe no entra completamente en el tomacorriente de su cable de prolongación, invírtalo. Si, aun así, tampoco entra, necesitará un cable de prolongación polarizado. Si el enchufe polarizado del cordón de extensión no se adapta totalmente en el tomacorriente, invierta el enchufe. Si aún así no se adapta, avise a un electricista calificado para que instale el tomacorriente adecuado. No altere el enchufe de manera alguna.

Continúa

INFORMACIÓN IMPORTANTE DE SEGURIDAD

(Continuación)

MIENTRAS OPERE LA SIERRA DE PÉRTIGA

1. Permanezca alerta. Use el sentido común mientras opere la unidad.
2. Mantenga limpia el área de trabajo. Las áreas de trabajo sucias pueden provocar lesiones.
3. Tenga en cuenta la posición del cable de prolongación. Asegúrese de no tropezar sobre él. Manténgalo alejado de la Sierra de Pértiga y del operario en todo momento.
4. Mantenga a los niños, animales, y curiosos lejos de la Sierra de Pértiga y del cable flexible de extensión. En el área de trabajo debería solamente estar el operador de la Sierra de Pértiga.
5. No use la Sierra de Pértiga para talar árboles.
6. No la use cerca de las líneas de energía. Mantenga al menos una distancia de 10 pies de las líneas eléctricas.
7. Agarre la Sierra de Pértiga con firmeza. Una mano en la pértiga y la otra en el manubrio.
8. No coloque el dedo en el gatillo hasta que esté listo para realizar el corte.
9. Antes de arrancar la Sierra de Pértiga, asegúrese que la cadena no tope en nada.
10. Para protegerse de un shock eléctrico, evite el contacto corporal con objetos conectados a tierra tales como caños, vallas, cercas y postes de metal.
11. Mantenga todas las partes del cuerpo alejadas de la Sierra de Pértiga mientras la cadena esté en movimiento.
12. Al cortar, no aplique gran fuerza a la Sierra de Pértiga. Para realizar el trabajo de manera más segura, mejor y en la cantidad de tiempo para la cual fue diseñada la Sierra de Pértiga, basta aplicar una ligera presión sobre ella.
13. Tenga mucho cuidado cuando corte una rama grande que está tirante. Esté preparado para actuar en caso de contragolpe de la madera. Al liberarse la tensión de la madera, la rama puede moverse hacia el operario, golpearlo y provocarle lesiones graves e aun la muerte.
14. Lleve la Sierra de Pértiga de un lugar a otro
 - Con la unidad desconectada;
 - Sosteniendo la pértiga en su punto de equilibrio (cerca del extremo de la sierra);
 - con la barra de guía y la cadena mirando hacia atrás.
15. No corte maleza ni ramas tiernas con la Sierra de Pértiga. Los materiales finos pueden atascarse en la cadena y azotar contra su cuerpo o provocar que pierda el equilibrio.

⚠ ADVERTENCIA: Este producto contiene sustancias químicas conocidas en el estado de California como causas de cáncer o de defectos al recién nacido o de otros daños de reproducción.

⚠ ADVERTENCIA: El polvo causado cuando se usan herramientas motorizadas para lijar, cortar, esmerilar y taladra, a igual que otras actividades de construcción, contienen sustancias químicas conocidas (en el estado de California) como causantes de cáncer, defectos al recién nacido u otros daños a los órganos de reproducción. Algunos ejemplos de estas sustancias químicas son:

- plomo de las pinturas hechas a base de plomo
- sílice cristalina proveniente de ladrillos y cemento y de otros productos de albañilería
- arsénico y cromo provenientes de madera tratada con sustancias químicas

Su riesgo debido a la exposición a estos elementos varía de acuerdo a cuán a menudo realiza este tipo de trabajo. Para reducir su exposición a estas sustancias químicas: trabaje en una área bien ventilada y use el equipo de seguridad aprobado tales como aquellas mascarillas contra el polvo diseñadas en forma especial para filtrar las partículas microscópicas.

CONTRAGOLPES

⚠ ADVERTENCIA: Los contragolpes pueden ocurrir cuando el extremo o la punta de la barra de guía toca un objeto o cuando la madera "se cierra" y presiona la cadena dentro del corte. En algunos casos, el contacto de la punta de la barra puede provocar una rápida reacción de contragolpe y conducir la barra de guía repentinamente hacia arriba y hacia atrás, en dirección al operario. La compresión de la cadena serrada contra la barra de guía puede lanzar la Sierra de Pértiga rápidamente hacia atrás, también en dirección al operario. Cualquiera de estas reacciones puede hacer que el operario pierda el control de la Sierra de Pértiga y provocarle lesiones graves.

INFORMACIÓN IMPORTANTE DE SEGURIDAD (Continuación)

Dispositivos de seguridad de esta Sierra de Pértiga contra contragolpes

Esta Sierra de Pértiga tiene una cadena de bajo contragolpe y una barra de guía de reducción de contragolpes. Ambas características reducen las probabilidades de contragolpe. Sin embargo, aún pueden ocurrir contragolpes con esta Sierra de Pértiga.

Las siguientes medidas reducen el riesgo de contragolpe.

- Use ambas manos – Una para agarrar el mango y otra para agarrar la pértiga. Aplique un agarre firme. Los pulgares y dedos deben envolverse alrededor de la pértiga y del mango.
- Mantenga todos los dispositivos de seguridad de la Sierra de Pértiga en su lugar. Asegúrese de que funcionen correctamente.
- No pase ni extienda los brazos por encima de la altura del hombro.
- Manténgase en posición firme y con buen equilibrio en todo momento.
- No trate nunca de cortar a través de dos ramas al mismo tiempo. Corte solamente una a la vez.
- No hunda el extremo de la barra de guía ni intente realizar cortes “de punta” (perforando la madera utilizando el extremo de la barra de guía).
- Manténgase alerta a los cambios de posición de la madera y a otras fuerzas que pueden provocar presión sobre la cadena.
- Proceda con suma cautela al reingresar a un corte realizado previamente.
- Use la cadena y la varilla guía de bajo contragolpe que vienen con la Sierra de Pértiga. Use solamente piezas de repuesto listadas para la Sierra de Pértiga.
- Nunca utilice cadenas romas (desgastadas) o sueltas. Mantenga la cadena afilada y tensada.

MANTENIMIENTO Y ALMACENAMIENTO DE LA SIERRA DE PÉRTIGA

Desenchufe la Sierra de Pértiga de la fuente de alimentación y siga los procedimientos de mantenimiento y almacenamiento señalados en *Limpieza y Mantenimiento* y en *Almacenamiento*, páginas 24 y 25.

PRECAUCIONES PARA PODAR CON LA SIERRA DE PÉRTIGA

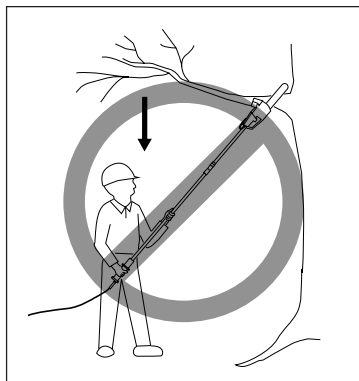

Nunca se pare directamente bajo la rama que está podando. Ubíquese siempre fuera del sitio donde caerán los residuos.

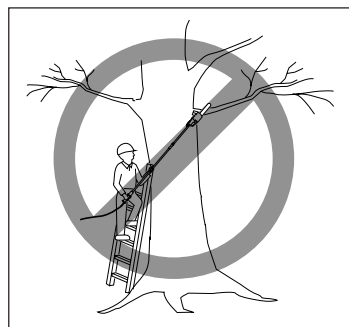

Mientras use la Sierra de Pértiga nunca se pare sobre una escalera o sobre otro tipo de soporte inestable.

Use siempre ambas manos para operar la Sierra de Pértiga. Durante el corte mantenga una presión firme y estable, pero no trate de forzar la Sierra de Pértiga a través de la madera.

Continúa

INFORMACIÓN IMPORTANTE DE SEGURIDAD

(Continuación)

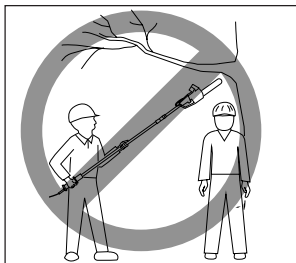

No use la Sierra de Pértiga para cortar ramas de diámetro mayor a la longitud de la barra guía.

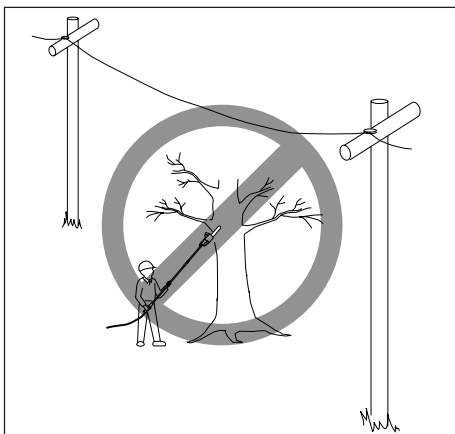

Mantenga a las otras personas lejos del extremo cortante de la Sierra de Pértiga y a una distancia segura del área de trabajo. No use la Sierra de Pértiga cerca de cables, líneas eléctricas o telefónicas. Mantenga un espacio libre mínimo de 10 pies de toda línea de energía.

GUARDE ESTAS INSTRUCCIONES

CONSERVEZ CES DIRECTIVES INTRODUCTION

Avant de vous servir de la scie sur perche, assurez-vous de lire et de comprendre les *Consignes de sécurité importantes*.

CONSIGNES DE SÉCURITÉ IMPORTANTES

⚠ AVERTISSEMENT : lorsque vous utilisez une scie à perche, vous devez toujours suivre les précautions de sécurité de base pour réduire les risques d'incendie, de choc électrique et de blessures aux personnes, y compris ce qui suit :

LISEZ TOUTES LES INSTRUCTIONS
S'assurer d'avoir lu et compris toutes les directives de la rubrique *Consignes de sécurité importantes* aux pages 8, 9, 10, et 11. L'utilisation incorrecte de cette scie à perche peut entraîner des blessures graves ou la mort, résultant d'un incendie, de chocs électriques, d'un contact du corps avec la chaîne en mouvement ou de la chute de bois.

AVANT D'UTILISER LA SCIE À PERCHE

1. Vous devez lire et comprendre le guide de la Scie sur Perche avant de commencer à vous en servir.
2. Regardez ce que vous faites. Faites preuve de bon sens. N'utilisez pas la scie à perche lorsque vous êtes fatigué.
3. Utilisez uniquement la scie à perche pour couper du bois. Utilisez seulement la scie à perche à des fins pour lesquelles est la conçue. À n'utiliser que pour la coupe du bois.
4. L'utilisation de la scie à perche doit être réservée aux adulte. Ne jamais laisser des enfants s'en servir.
5. Utilisez uniquement la tension de courant électrique indiquée sur la plaque signalétique de la scie à perche.
6. Utilisez seulement des rallonges électriques conçues pour l'utilisation extérieure. Voir les exigences concernant les câbles de rallonge dans la section *Utilisation de la scie à perche* du manuel.

CONSIGNES DE SÉCURITÉ IMPORTANTES

Suite

7. N'utilisez pas la scie à perche :
 - après avoir pris de l'alcool, des médicaments ou des drogues;
 - sous la pluie, dans les endroits humides ou mouillés;
 - là où se trouvent des liquides ou gaz très inflammables;
 - si la scie à perche est endommagée ou mal réglée, ou si elle n'est pas assemblée complètement et de façon bien assujettie;
 - si la gâchette ne commande pas la mise en marche et l'arrêt ; la chaîne doit s'immobiliser dès qu'on lâche la gâchette ; faire remplacer l'interrupteur défectueux par un réparateur agréé (Voir *Service Technique*, page ??);
 - lorsqu'on est pressé;
 - lorsque vous êtes monté dans un arbre ou dans une échelle;
 - lorsque vous vous trouvez à bord d'une flèche de grue, d'une nacelle ou d'une plate-forme élévatrice.
 - en présence de forts vents ou d'un orage.
8. Portez des vêtements bien ajustés lorsque vous utilisez la scie à perche ; ne pas porter de vêtements amples ni de bijoux qui pourraient se prendre dans la chaîne en mouvement.
9. Portez les accessoires de sécurité suivants pour utiliser les scies :
 - gants renforcés (gants en caoutchouc si l'on travaille dehors);
 - chaussures de sécurité à bout acier avec semelles antidérapantes;
 - protection des yeux telle que lunettes de sécurité, lunettes-masque, ou masque;
 - casque de sécurité;
 - serre-tête antibruit ou bouchons d'oreilles;
 - coiffe antiscalp pour retenir les cheveux longs;
 - masque ou masque antipoussières (si l'on travaille dans une atmosphère poussiéreuse).
10. Avant de couper, toujours prévoir les éléments suivants :
 - une zone de travail dégagée;
 - un équilibre stable;
 - un trajet de retraite pour éviter toute branche qui tombe.
11. Inspectez l'arbre avant de l'ébrancher. Préparez le terrain pour que les branches puissent tomber librement au sol.
12. N'utilisez pas votre scie à perche pour couper de jeunes arbres.
13. Pour réduire le risque de choc électrique, cette scie à perche a une fiche polarisée (une lame est plus large que l'autre). Cette fiche s'insère d'une seule façon dans la prise polarisée d'une rallonge électrique.

Si la fiche ne s'insère pas complètement dans la prise de la rallonge électrique, retourner la fiche. Si elle ne s'insère toujours pas, une rallonge électrique polarisée sera nécessaire. Si la fiche polarisée de la rallonge électrique ne s'insère pas complètement dans la prise électrique, retournez la fiche. Si elle ne s'insère toujours pas, contactez un électricien pour faire installer une prise électrique appropriée. Ne modifier en aucune manière la fiche.

PENDANT L'UTILISATION DE LA SCIE À PERCHE

1. Rester vigilant. Faites preuve de bon sens en utilisant cet appareil.
2. Maintenir la zone de travail propre. Les endroits encombrés sont favorables aux accidents.
3. Surveiller la rallonge électrique pendant l'utilisation de la scie à perche. Faire attention de ne pas trébucher dessous. Maintenir en permanence le cordon à l'écart de la chaîne et de l'opérateur.
4. Tenez les enfants, les animaux et les spectateurs à distance de la scie à perche et de son câble de rallonge. Seul l'utilisateur de la scie à perche devrait se trouver dans l'aire de travail.
5. N'utilisez pas la scie à perche pour abattre des arbres.
6. N'utilisez pas cet appareil à proximité de lignes électriques. Tenez-vous toujours à au moins 3 m (10 pi) de toute ligne électrique.
7. Saisissez la scie à perche fermement - une main sur la perche, l'autre main sur la poignée de la scie.
8. Ne mettre le doigt sur la gâchette que lorsqu'on est prêt à entailler.
9. Avant de mettre en marche la scie à perche, assurez-vous que la chaîne n'est pas en contact avec quoi que soit.
10. Pour prévenir les chocs électriques, éviter tout contact du corps avec des objets reliés à la terre, tels que des conduites, des clôtures et des poteaux métalliques.
11. Lorsque l'outil est en marche, n'approcher de la chaîne aucune partie du corps.
12. Ne pas forcer sur la scie à perche pendant la coupe. N'appliquer qu'une pression légère. Elle fonctionnera de façon plus efficace et plus sûre à la vitesse pour laquelle elle a été prévue.
13. Faites preuve d'une extrême prudence lorsque vous coupez une branche sur laquelle s'exerce une pression. Le bois fait ressort : quand la tension disparaît, la branche projetée risque de heurter l'utilisateur, entraînant des blessures graves ou la mort.

À suivre

CONSIGNES DE SÉCURITÉ IMPORTANTES

Suite

14. Pour transporter la scie à perche d'un endroit à un autre :
- l'appareil doit être débranché;
 - tenez la perche au point d'équilibre (près du côté scie);
 - placer la guide-chaîne et la chaîne vers l'arrière.
15. Ne coupez pas de petites broussailles ou de jeunes arbres avec la scie à perche. Des parties de plante effilées peuvent se prendre dans la chaîne et être claquées dans votre direction comme des fouets. Ceci pourrait également vous faire perdre votre équilibre.

⚠ AVERTISSEMENT : Ce produit contient des produits chimiques qui, selon l'état de la Californie, serait à l'origine de cas de cancer, d'anomalie congénitale et de problème de la reproduction.

⚠ AVERTISSEMENT : Certaines poussières produites par les opérations de ponçage mécanique, de sciage, de meulage, de perçage et d'autres activités liées à la construction contiennent des produits chimiques connus (par l'État de la Californie) comme pouvant provoquer le cancer, des malformations congénitales ou d'autres effets nocifs à l'égard des fonctions de la reproduction. Quelques exemples de tels produits chimiques :

- le plomb contenu dans les peintures à base de plomb;
- la silice cristalline contenue dans les briques, le ciment et d'autres produits de maçonnerie;
- l'arsenic et le chrome contenus dans le bois de construction traité chimiquement.

La susceptibilité à ces risques d'exposition varie suivant la fréquence avec laquelle vous faites ce type de travail. Pour réduire votre exposition à ces produits chimiques : ne travaillez que dans des aires bien ventilées et en portant des équipements de sécurité homologués, comme les masques antipoussières conçus spécialement pour retenir les particules microscopiques.

RECU

⚠ AVERTISSEMENT : Un recul peut se produire lorsque le nez ou le bout de la guide-chaîne touche un objet ou lorsque le bois se resserre et pince la chaîne de la scie à perche dans la coupe. Dans certains cas, un contact du bout peut provoquer une réaction inverse extrêmement rapide, propulsant la guide-chaîne vers le haut et vers l'arrière en direction de l'opérateur. Un pincement de la chaîne de la scie à perche le long de la partie supérieure de la guide-chaîne peut repousser rapidement la guide-chaîne vers l'opérateur. Ces réactions peuvent toutes deux provoquer une perte de contrôle de la scie à perche pouvant entraîner des blessures graves pour l'utilisateur.

Dispositifs de protection contre le recul sur cette scie à perche

Cette scie à perche est munie d'une chaîne à faible recul et d'une guide-chaîne à recul réduit. Ces deux éléments réduisent le risque de recul. Cependant, celui-ci peut encore se produire.

On peut prendre les mesures suivantes pour réduire le risque de recul :

- Servez-vous de vos deux mains - l'une saisissant la poignée, et l'autre, la perche. Votre prise doit être ferme. Le pouce et les doigts doivent être complètement refermés sur la perche et la poignée.
- Tous les dispositifs de sécurité doivent être maintenus en place sur la scie à perche. S'assurer qu'ils fonctionnent correctement.
- Ne vous étirez pas ni ne portez les bras au-dessus de la hauteur des épaules.
- Garder en permanence un solide appui au sol et un bon équilibre.
- N'essayez jamais de couper deux branches en même temps. N'en coupez qu'une à la fois.
- Ne pas enfouir le nez de la guide-chaîne ni essayer de couper en plongeant (faire un trou dans le bois en enfouissant le nez de la guide-chaîne).
- Surveiller le mouvement du bois ou les autres forces qui pourraient pincer la chaîne.
- Faire très attention quand on repénètre dans une entaille.
- Utilisez la chaîne et le guide-chaîne à faible rebond qui sont fournis avec la scie à perche. N'utilisez que les pièces de rechange mentionnées pour la scie à perche.
- Ne jamais utiliser une chaîne émoussée ou détendue. Maintenir la chaîne affûtée et tendue correctement.

CONSIGNES DE SÉCURITÉ IMPORTANTES

Suite

ENTRETIEN ET REMISAGE DE LA SCIE À PERCHE

Débranchez la scie de la source d'alimentation et suivez les directives d'entretien et d'entreposage des sections *Nettoyage et entretien* et *Remisage* des pages 30 et 32.

MESURES DE PRÉCAUTION - ÉBRANCHAGE À L'AIDE DE LA SCIE À PERCHE

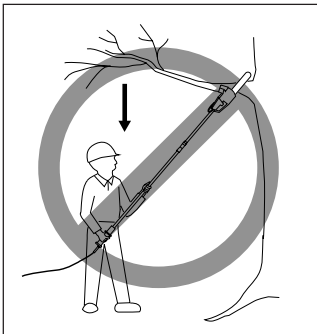

Ne vous tenez jamais sous la branche que vous êtes en train de couper ! Placez-vous toujours à l'écart de la ligne de chute des débris.

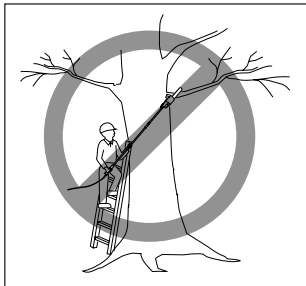

Ne vous tenez jamais sur une échelle ou autre type de support peu stable pendant que vous utilisez la scie à perche. Servez-vous toujours de vos deux mains pour manoeuvrer la scie à perche. Maintenez une pression ferme et constante sur la scie à perche pendant la coupe, mais ne forcez pas la scie à travers le bois. N'utilisez pas la scie à perche pour couper des branches d'un diamètre plus gros que la longueur du guide-chaîne.

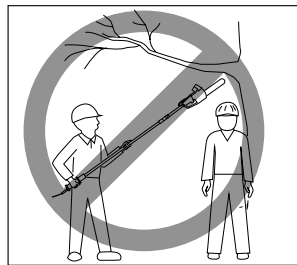

Tenez toute personne loin de l'extrémité coupante de la scie à perche et à une distance sécuritaire de l'aire de travail.

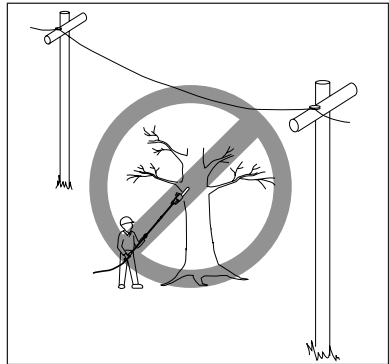

N'utilisez pas la scie à perche à proximité de câbles, de lignes électriques ou de lignes téléphoniques. Maintenez un dégagement d'au moins 3 m (10 pi) par rapport à toute ligne électrique.

CONSERVEZ CES DIRECTIVES

FIGURES/FIGURAS/FIGURES

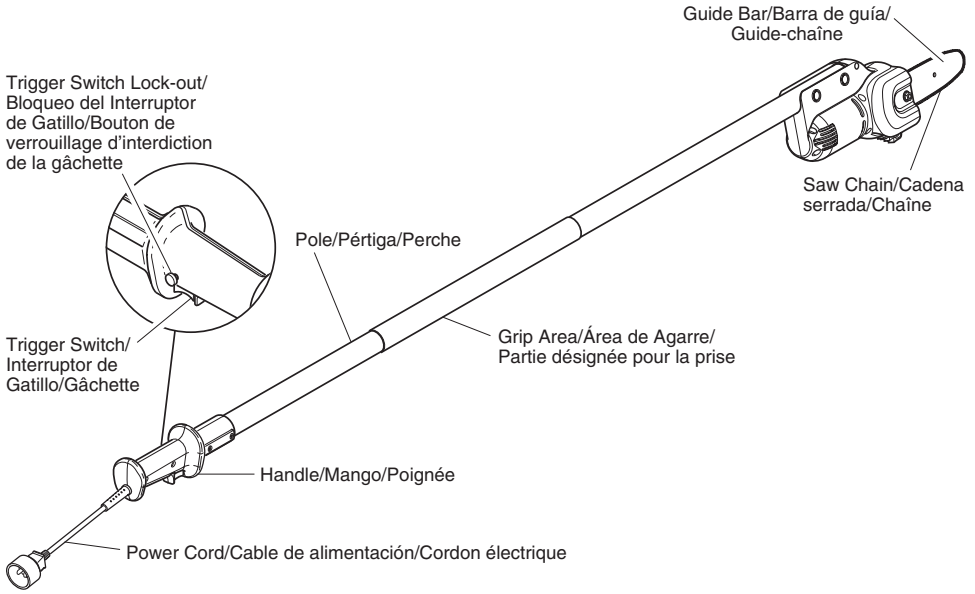

Figure 1 - Pole Saw Product Identification

Figura 1 - Identificación del Producto Sierra de Pértiga

Figure 1 - Identification des composants de la scie à perche

FIGURES/FIGURAS/FIGURES

Continued/Continúa/À suivre

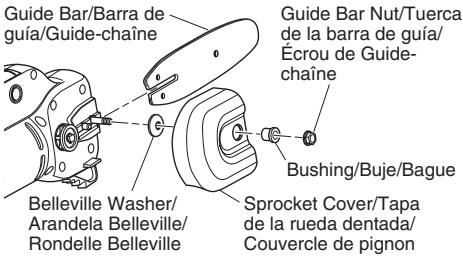

Figure 2 - Installing Guide Bar
Figura 2 - Instalación de la barra guía
Figure 2 - Installation du guide-chaîne

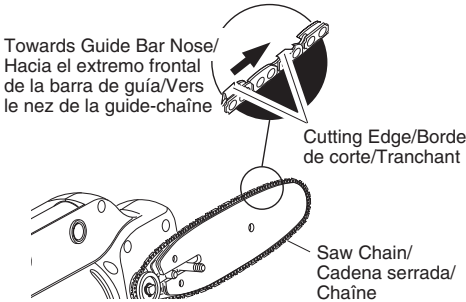

Figure 3 - Chain Position
Figura 3 - Posición de la Cadena
Figure 3 - Position de la chaîne

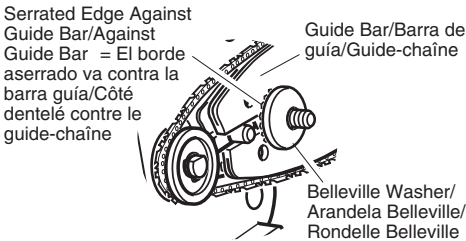

Figure 4 - Belleville Washer Assembly
Figura 4 - Ensamble de la arandela Belleville
Figure 4 - Ensemble de rondelle Belleville

Guide Bar Nut/Tuerca de la barra de guía/Écrou de Guide-chaîne

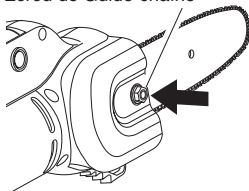

Figure 5 - Loosen Guide Bar Nut
Figura 5 - Para aflojar la tuerca de la barra guía
Figure 5 - Écrou du guide-chaîne desserré

Guide Bar/Barra de guía/Guide-chaîne

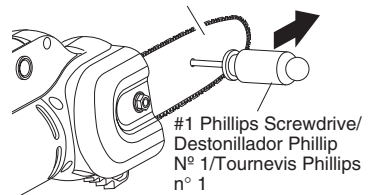

Figure 6 - Chain Tension Adjustment
Figura 6 - Regulación de la tensión de la cadena
Figure 6 - Réglage de la tension de la chaîne

Guide Bar Nut/Tuerca de la barra de guía/Écrou de Guide-chaîne

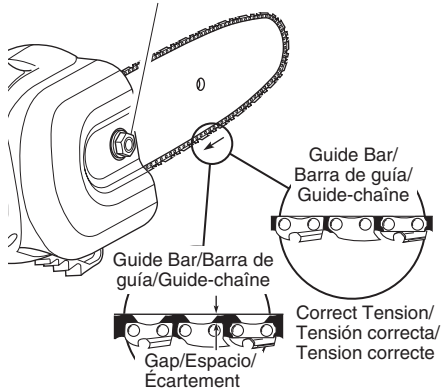

Figure 7 - Saw Chain Adjustment
Figura 7 - Ajuste de la cadena serrada
Figure 7 - Réglage de la chaîne

Chain Saw Power Cord/Cable Flexible de Alimentación de la Sierra de Pértiga/Cordon d'alimentation de la scie à perche

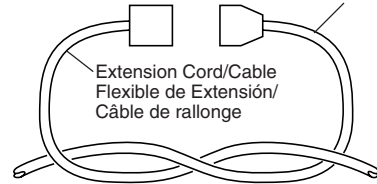

Figure 8 - Tying Extension Cord and Power Cord in Knot
Figura 8 - Amarre del Cable de Extensión con el Cable de Alimentación usando un Nudo
Figure 8 - Comment attacher ensemble le câble de rallonge et le cordon d'alimentation de la scie

Continued/Continúa/À suivre

FIGURES/FIGURAS/ FIGURES

Continued/Continúa/À suivre

Chain Oil/Aceite para la
cadena/Huile à chaîne

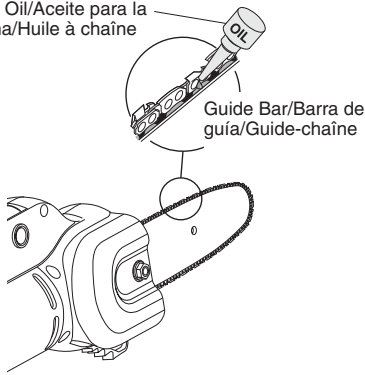

Figure 9 - Oil Chain and Guide Bar
Figura 9 - Aceite la cadena y barra guía
Figure 9 - Huiler la chaîne et le guide-chaîne

Grip Area/Área de Agarre/Prise

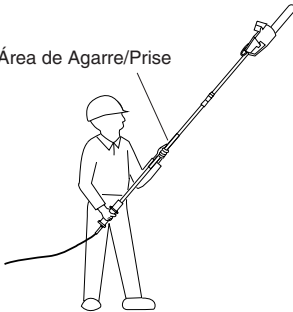
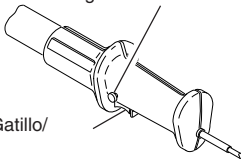

Figure 10 - Designated Grip Areas
Figura 10 - Áreas de Agarre Designadas
Figure 10 - Parties désignées pour la prise

Trigger Switch Lock-out/Bloqueo del Interruptor
de Gatillo/Verrouillage d'interdiction de la
gâchette

Trigger Switch/
Interruptor de Gatillo/
Gâchette



**Figure 11 - Pole Saw Handle with Trigger Switch
Lock-out**
**Figura 11 - Mango de la Sierra de Pértiga con el
Bloqueo del Interruptor de Gatillo**
**Figure 11 - Poignée de la scie à perche avec
verrouillage d'interdiction de la gâchette**

2nd Cut - Pruning Cut (to avoid pinching)/2do corte:
Poda preliminar (para evitar la compresión durante
la poda final)/2ème entaille - entaille d'élagage pour
éviter le pincement

4th Cut - Final Stub Cut / 4to corte:
Poda final/4ème entaille - entaille
finale du reste de la branche

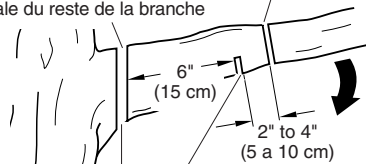

1st Cut - Pruning Undercut (to avoid
splintering)/1er corte: Corte inferior
(para evitar la formación de
astillas)/1ère entaille - entaille par le
dessous pour éviter les éclats

3rd Cut - Stub Undercut (to avoid
splintering)/3er corte: Corte inferior (para
evitar la formación de astillas)/3ème
entaille - entaille par le dessous du reste
de la branche pour éviter les éclats

Figure 12 - Cutting A Limb
Figura 12 - Poda de una rama
Figure 12 - Coupe d'une branche

Guide Bar Groove/
Ranura de la barra de guía/
Rainure de guide-chaîne

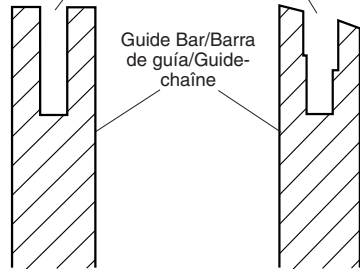

Normal Guide
Bar/Barra de guía
normal/Guide-
chaîne normale

Guide Bar With Uneven
Wear/Barra de guía con
desgaste desparejo/Guide-
chaîne avec usure inégale

**Figure 13 - Guide Bar Cross Section Showing
Uneven Bar Wear**

**Figura 13 - Sección transversal de la barra de
guía que ilustra el desgaste desparejo de la
misma**

**Figure 13 - Coupe transversale d'une guide-
chaîne montrant une usure inégale**

FIGURES/FIGURAS/ FIGURES

Continued/Continúa/Suite

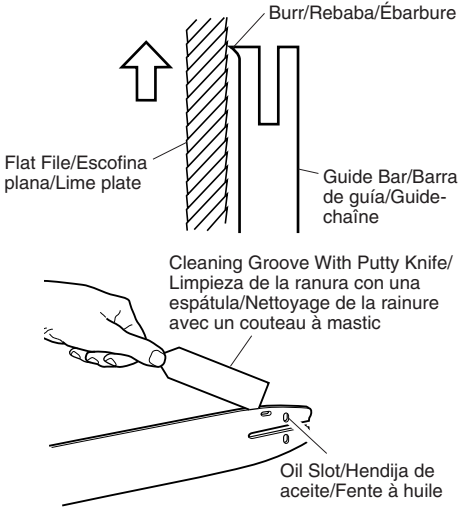
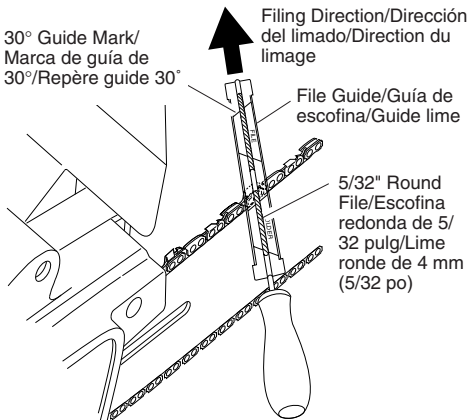

Figure 14 - Guide Bar Maintenance
Figura 14 - Mantenimiento de la barra de guía
Figure 14 - Entretien de la guide-chaîne



Note: This illustration shows file guide placement and filing direction for sharpening cutters on left side of chain.
Nota: Esta Figura ilustra la colocación de la guía de escofina y la dirección del limado para afilar los dientes del lado izquierdo de la cadena.
Remarque : Cette illustration représente la position du guide lime et la direction du limage pour l'affûtage des taillants du côté gauche de la chaîne.

Figure 15 - File and File Guide Placement On Chain
Figura 15 - Colocación de la guía de escofina y de la escofina sobre la cadena
Figure 15 - Position de la lime et du guide lime sur la chaîne

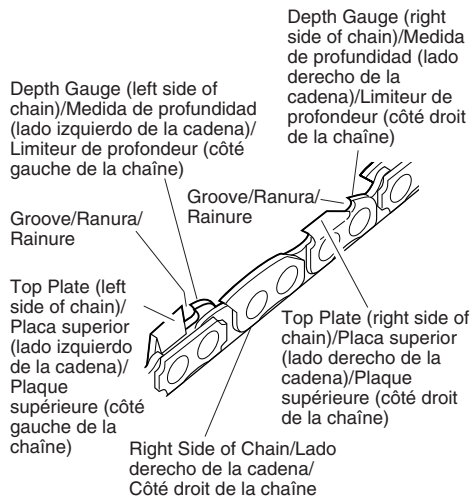

Figure 16 - Chain Part Locations
Figura 16 - Posición de las partes de la cadena
Figure 16 - Emplacement des pièces de la chaîne

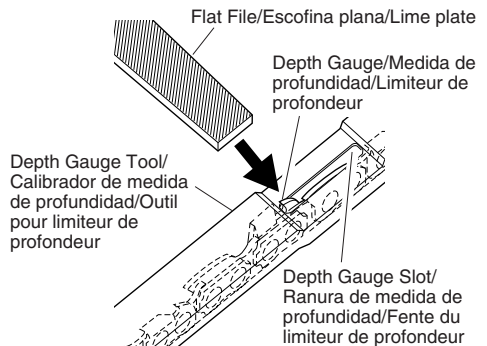

Figure 17 - Depth Gauge Tool On Chain
Figura 17 - Calibrador de medida de profundidad en la cadena
Figure 17 - Position de l'outil pour limiteur de profondeur sur la chaîne

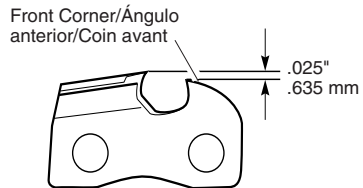

Figure 18 - Round Off Front Corner Of Depth Gauge
Figura 18 - Redondeo del ángulo anterior de la medida de profundidad
Figure 18 - Arrondir le coin avant du limiteur de profondeur

REMINGTON®

BRANCH WIZARD™

MODEL DPS-1: 111409-01

IMPORTANT: Read and understand this manual before assembling or operating this Pole Saw. Improper use of Pole Saw can cause severe injury. Keep this manual for future reference.

UNPACKING

1. Remove all items from carton.
2. Check all items for any shipping damage. If you find any damage or if any parts are missing, promptly inform dealer where you bought the Pole Saw.

POLE SAW NAMES AND TERMS

Guide Bar Metal bar that extends from saw body. The guide bar supports and guides chain.

Kickback Quick backward and upward motion of guide bar. Kickback may occur when tip of guide bar touches an object while chain is moving. The guide bar will kick up and back towards operator.

Saw Chain (Chain) Loop of chain having cutting teeth for cutting wood. The motor drives chain. The guide bar supports chain.

Sprocket Toothed wheel that drives chain.

Switch Device that completes or interrupts electrical circuit to motor of saw.

Switch Lockout Device that reduces accidental starting of saw.

Trigger Device that turns saw on and off. Squeezing trigger turns saw on. Releasing trigger turns saw off.

Trimming (Pruning) Process of cutting limb(s) from a living tree.

Undercut An upward cut from underside of log or limb. This is done while in normal cutting position and cutting with top of guide bar.

ASSEMBLY

Note: Some models are pre-assembled. Assembly is not needed on these models.

See *Saw Chain Tension Adjustment*, pages 15 and 16.

⚠ WARNING: Cutting edges on chain are sharp. Use protective gloves when handling chain.

IMPORTANT: Do not clamp Pole Saw in vise during assembly.

1. Lay chain out flat.
2. Loosen and remove guide bar nut, sprocket cover, and washer (see Figure 2).
3. Install guide bar onto saw body. Place center slot of guide bar onto guide bar bolt.
4. Place chain around drive sprocket, then along top groove of guide bar and around guide bar nose.
Note: Make sure cutting edges of chain are facing the right direction. Position chain so cutting edges on top of guide bar face guide bar nose (see Figure 3 and indicator on side cover of Pole Saw).

⚠ CAUTION: Do not place chain on saw backwards. If chain is backwards, saw will vibrate badly and will not cut.

5. Place Belleville washer, sprocket cover, and guide bar nut onto Pole Saw. *IMPORTANT:* Make sure serrated edge of the Belleville washer is positioned as shown in Figure 4. The serrated edge must be in contact with the guide bar.
IMPORTANT: Tighten guide bar nut finger tight only.
6. Adjust saw chain tension. Follow steps under *Saw Chain Tension Adjustment*, pages 15 and 16.

SAW CHAIN TENSION ADJUSTMENT

⚠ WARNING: Unplug Pole Saw from power source before adjusting saw chain tension.

⚠ WARNING: Cutting edges on chain are sharp. Use protective gloves when handling chain.

⚠ WARNING: Maintain proper chain tension always. A loose chain will increase the risk of kickback. A loose chain may jump out of guide bar groove. This may injure operator and damage chain. A loose chain will cause chain, guide bar, and sprocket to wear rapidly.

Note: For pre-assembled models, the saw chain tension is properly set at factory. A new chain will stretch. Check new chain after first few minutes of operation. Allow chain to cool down. Follow steps below to readjust saw chain tension.

1. Before adjusting chain, make sure guide bar nut is only finger tight (see Figure 5).

SAW CHAIN TENSION ADJUSTMENT

Continued

2. Insert a #1 Phillips head screwdriver or smaller into the hole in the middle of the guide bar (see Figure 6). Using the screwdriver, push the guide bar away from Pole Saw motor housing to tension the chain. **Note:** There should be no gap between side links of chain and bottom of guide bar (see Figure 7).
3. After chain tension is correct, tighten guide bar nut firmly. If not, guide bar will move and loosen chain tension. This will increase the risk of kickback. This can also damage Pole Saw. **Note:** A new chain will stretch. Check new chain after first few minutes of operation. Allow chain to cool down. Readjust chain tension.

OPERATING POLE SAW

⚠ WARNING: Read and understand this owner's manual before operating this Pole Saw. Make certain you read and understand all Important Safety Information, pages 2 through 4. Improper use of this Pole Saw can cause severe injury or death from fire, electrical shock, or body contact with moving chain or falling wood.

EXTENSION CORDS

Use proper extension cords with this Pole Saw. Use only extension cords marked for outdoor use. The cord must be marked with suffix W or W-A following the cord type designation. *Example:* SJTW-A or SJTW. Use proper sized cord with this Pole Saw. Cord must be heavy enough to carry current needed. An undersized cord will cause voltage drop at Pole Saw. Pole saw will lose power and overheat. Follow cord size requirements listed below.

Cord Length	AWG Cord Size
25 feet	16 AWG
50 feet	16 AWG
100 feet	16 AWG
150 feet	14 AWG

Keep cord away from cutting area. Make sure cord does not catch on branches or logs during cutting. Inspect cords often. Replace damaged cords. The extension cord may come undone from the power cord during use. To avoid this, make a knot with the two cords as shown in Figure 8.

OILING CHAIN

This Pole Saw requires lubrication only to prevent rust on the guide bar and saw chain. The saw chain

provided is pre-lubricated at the factory. With each use of the Pole Saw apply a small amount of lubricating oil directly to the saw chain (see Figure 9). The oil will distribute itself around the chain and guide bar groove during use—preventing rust. We recommend using SAE #30 motor oil for lubrication and rust prevention.

CUTTING WITH THE POLE SAW

1. Connect Pole Saw to extension cord. Connect extension cord to power supply.
2. Use both hands to grip Pole Saw. Use only designated grip areas when operating Pole Saw (see Figure 10). Use firm grip. Thumbs and fingers must wrap around Pole Saw handle and pole.
3. Make sure your footing is firm. Keep feet apart. Divide your weight evenly on both feet.
4. When ready to make a cut, press in trigger switch lock-out and squeeze trigger switch (see Figure 11). This will turn Pole Saw on. Releasing trigger switch will turn Pole Saw off. Make sure Pole Saw is running at full speed before starting a cut.
5. When starting a cut, place moving chain against wood. Hold Pole Saw firmly in place to avoid possible bouncing or skating (sideways movement) of Pole Saw.
6. Guide Pole Saw using light pressure. Do not force Pole Saw. The motor will overload and can burn out. It will do the job better and safer at the rate for which it was intended.
7. Remove Pole Saw from a cut with Pole Saw running at full speed. Stop Pole Saw by releasing trigger. Make sure chain has stopped before setting Pole Saw down.

TRIMMING A TREE (PRUNING)

⚠ WARNING: Avoid kickback. Kickback can result in severe injury or death. See Kickback, page 3, to avoid risk of kickback.

⚠ WARNING: Do not operate Pole Saw while

- in a tree
- on a ladder or any other unstable surface
- in any awkward position

You may lose control of Pole Saw causing severe injury.

⚠ WARNING: Do not extend Pole Saw handle above shoulder height.

Continued

OPERATING POLE SAW

Continued

 **CAUTION: Seek professional help if facing conditions beyond your ability.**

Trimming a tree is the process of cutting limbs from a living tree. Make sure your footing is firm. Keep feet apart. Divide your weight evenly on both feet. Follow directions below to trim a tree.

1. Make first cut six inches from tree trunk on underside of limb. Use top of guide bar to make this cut. Cut 1/3 through diameter of limb (see Figure 12).
2. Move two to four inches farther out on limb. Make second cut from above limb. Continue cut until you cut limb off.
3. Make third cut as close to tree trunk as possible on underside of limb stub. Use top of guide bar to make this cut. Cut 1/3 through diameter of stub.
4. Make fourth cut directly above third cut. Cut down to meet third cut. This will remove limb stub.

CLEANING AND MAINTENANCE

NOTICE: Below are instructions for servicing your Pole Saw. Any servicing not mentioned below should be done by an authorized service center.

CLEANING SAW BODY

 **WARNING: Unplug Pole Saw from power source before servicing. Severe injury or death could occur from electrical shock or body contact with moving chain.**

 **WARNING: Cutting edges on chain are sharp. Use protective gloves when handling chain.**

 **WARNING: When cleaning Pole Saw body,**

- do not submerge Pole Saw in any liquids
- do not use products that contain ammonia, chlorine, or abrasives
- do not use chlorinated cleaning solvents, carbon tetrachloride, kerosene, or gasoline

Keep Pole Saw body clean. Use a soft cloth dampened with a mild soap and water mixture. Wipe Pole Saw body to clean.

CARE OF GUIDE BAR

Uneven bar wear causes most guide bar problems. Incorrect sharpening of chain cutter and depth gauge settings often cause this. When bar wears unevenly, it widens guide bar groove (see Figure 13). This causes chain clatter and rivet popping. Saw will not cut straight. Replace guide bar if this occurs.

Inspect guide bar before sharpening chain. A worn or damaged guide bar is unsafe. A worn or damaged guide bar will damage chain. It will also make cutting harder.

Normal Guide Bar Maintenance

1. Remove guide bar from Pole Saw.
2. Remove sawdust from guide bar groove periodically. Use putty knife or wire (see Figure 14).
3. Clean oil slots after each day of use.
4. Remove burrs from sides of guide bar. Use flat file to make side edges square.

Replace guide bar when

- bar is bent or cracked
- inside groove of bar is badly worn

Note: When replacing guide bar, see *Replacement Parts and Accessories*, page 18, for proper bar.

SHARPENING SAW CHAIN

 **WARNING: Unplug Pole Saw from power source before servicing. Severe injury or death could occur from electrical shock or body contact with moving chain.**

 **WARNING: Cutting edges on chain are sharp. Use protective gloves when handling chain.**

Keep chain sharp. Your Pole Saw will cut faster and more safely. A dull chain will cause undue sprocket, guide bar, chain, and motor wear. If you must force chain into wood and cutting creates only sawdust with few large chips, chain is dull.

Items Needed to Sharpen Chain

Purchase these items from your local dealer, hardware store, or chain saw supplies outlet.

- 5/32" round file
- Depth gauge tool
- File guide
- Vise
- Medium sized flat file

Sharpening Cutters

Use file guide for 30° filing.

1. Adjust chain for proper tension (see *Saw Chain Tension Adjustment*, pages 15 and 16).
2. Clamp guide bar in vise to hold Pole Saw steady.
Note: Do not clamp chain.

CLEANING AND MAINTENANCE

Continued

3. Press 5/32" round file (attached to file guide) into groove between top plate and depth gauge on chain. File guide should rest on both top plate and depth gauge (see Figure 15). **Note:** File at midpoint of guide bar.
4. Hold file guide level. Make sure 30° mark on file guide is parallel to center of guide bar (see Figure 15). This will insure that you file cutters at 30° angle.
5. File from inside towards outside of cutter until sharp. Only file in this one direction (see Figure 15). **Note:** Two or three strokes with file should sharpen cutter.
6. After each cutter is sharpened, move chain forward to sharpen next cutter. File all cutters on one side of chain.
7. Move to other side of chain and repeat process.

Filing Cutter Depth Gauges

The cutter depth gauge clearance is reduced as cutters are sharpened. After every second or third sharpening, reset cutter depth gauges.

1. Place depth gauge tool (.025") firmly across top of two cutters. Make sure depth gauge enters slot in depth gauge tool (see Figure 17).
2. Use medium flat file. File depth gauge level with depth gauge tool.
3. Remove depth gauge tool. With flat file, round off front corner of cutter depth gauge (see Figure 18).

After several hand filings, have authorized service center or sharpening service machine sharpen chain. This will insure even filing.

REPLACING SAW CHAIN

Replace chain when cutters are too worn to sharpen or when chain breaks. Only use replacement chain noted in this manual. Always include new drive sprocket when replacing chain. This will maintain proper driving of chain. **Note:** For proper chain and drive sprocket, see *Replacement Parts and Accessories*.

STORAGE

If storing Pole Saw for more than 30 days, follow steps below.

1. Remove and clean guide bar and chain. Clean guide bar and chain by soaking in petroleum based solvent or mild soap and water mixture.
2. Dry guide bar and chain.
3. Place chain in container filled with oil. This will prevent rust.
4. Wipe a thin coating of oil over surface of guide bar.

5. Wipe off outside of Pole Saw body. Do this with soft cloth dampened with a mild soap and water mixture.
6. Store Pole Saw
 - in a high or locked place, out of children's reach
 - in a dry place
 - with scabbard over guide bar

TECHNICAL SERVICE

You may have further questions about assembling, operating, or maintaining this product. If so, you can visit our Technical Service web site at www.desatech.com or contact our Technical Service Department at 1-800-858-8501 (English Only).

You may also write to:

DESA Specialty Products™
P.O. Box 90004

Bowling Green, KY 42102-9004

ATTN: Technical Service Specialty Products

When contacting DESA Specialty Products™, have ready

- Your Name
- Your Address
- Your Phone Number
- Model Number of Product
- Date of Purchase (Include copy of receipt for written requests).

REPLACEMENT PARTS AND ACCESSORIES



WARNING: Use only replacement parts and accessories described in this manual. Use of other parts or accessories could damage saw or injure operator.

For original replacement parts and accessories, contact your nearest Authorized Dealer or Authorized Service Center for this product. If they can not supply the part or accessory, contact your nearest Parts Central listed on page 36. Each Authorized Dealer, Authorized Service Center, and Parts Central is independently owned and operated.

See pages 34 and 35 for an Illustrated Parts List.

If you need additional referral information, contact our Technical Service Department (see *Technical Service*, page 19).

In Canada call 1-800-561-3372 for parts information.

Model 111607-01

Part Number	Description
110413-01S	Guide bar, 6" (15.2 cm)
111372-01S	Chain, 6" (15.2 cm)
111363-01	Drive Sprocket

REPAIR SERVICE

Note: Only use original replacement parts. This will protect your warranty coverage for parts replaced under warranty.

Each Authorized Service Center is independently owned and operated.

WARRANTY SERVICE

If product requires warranty service, return it to nearest Authorized Service Center. You must show proof of purchase. If faulty materials or workmanship caused

damage, we will repair or replace product without charge. *Note:* Normal wear, misuse, abuse, neglect, or accidental damage is not covered under warranty.

NON-WARRANTY SERVICE

If product requires service, return it to nearest Authorized Service Center. Repairs will be billed to you at regular repair list prices.

For additional Service Center or warranty information, call 1-800-858-8501 or visit our Technical Service web site at www.desatech.com.

WARRANTY INFORMATION

Model _____

Date Purchased _____

ELECTRIC POLE SAW LIMITED WARRANTY

Always specify model when writing the factory.

We reserve the right to amend these specifications at any time without notice. The only warranty applicable is our standard written warranty. We make no other warranty, expressed or implied.

DESA Specialty Products™ warrants this electric chain saw and any parts thereof, to be free from defects in material and workmanship for one year (90 days for reconditioned unit) from the date of first purchase from an authorized dealer, provided that the product has been properly maintained and operated in accordance with all applicable instructions. The bill of sales or proof of purchase must be presented at the time a claim is made under this warranty.

This warranty is extended only to the original retail purchaser. This warranty covers only the parts and labor required to restore this chain saw to its proper operating condition. Warranty parts must be obtained through factory authorized dealers and service centers for this product. These dealers and service centers will provide original factory replacement parts. Failure to use original factory replacement parts voids this warranty.

This warranty does not cover commercial, industrial, or rental usage, nor does it apply to parts that are not in original condition because of normal wear and tear, or parts that fail or become damaged as a result of misuse, accident, lack of proper maintenance, tampering, or alteration. Travel, handling, transportation, and incidental costs associated with warranty repairs are not reimbursable under this warranty and are the responsibility of the owner.

To the full extent allowed by the law of the jurisdiction that governs the sale of the product, this express warranty excludes any and all other expressed warranties and limits the duration of any and all implied warranties, including warranties of merchantability and fitness for a particular purpose to one year from the date of first purchase, and DESA Specialty Products'™ liability is hereby limited to the purchase price of the product and DESA Specialty Products™ shall not be liable for any other damages whatsoever including indirect, incidental, or consequential damages.

Some states do not allow limitation of how long an implied warranty lasts or an exclusion or limitation of incidental or consequential damages, so the above limitation of damages may not apply to you.

This warranty provides the original purchaser with specific rights. For information regarding those rights, please consult the applicable state laws.

DESA

Industries of Canada, Inc.

2220 Argentia Road

Unit #4

Mississauga, Ontario

L5N 2K7

905-826-8010

FAX 905-826-8236

www.desatech.com

DESA
SPECIALTY PRODUCTS

P.O. Box 90004

Bowling Green, KY 42102-9004

www.desatech.com

REMINGTON®

BRANCH WIZARD™

MODELO DPS-1: 111409-01

ENSAMBLAJE

Nota: Algunos modelos se suministran previamente ensamblados. No es necesario realizar tareas de ensamblaje en estos modelos.

Vea *Ajuste de tensión de la cadena serrada* en la página 21.

IMPORTANTE: Lea cuidadosamente este manual antes de armar u operar esta Sierra de Pértiga. El uso indebido de la misma puede provocar graves lesiones. Guarde este manual para consultarlo cuando lo necesite.

⚠ ADVERTENCIA: Los bordes de corte de la cadena son afilados. Al manipular la cadena, utilice guantes de protección.

DESEMBALAJE

1. Retire todos los elementos del embalaje.
2. Inspeccione todos los elementos para asegurar que no se hayan producido daños durante el envío. Si encuentra algún daño o alguna pieza faltante, informe enseguida al distribuidor donde compró la Sierra de Pértiga.

IMPORTANTE: No coloque ni sujete la Sierra de Pértiga en una prensa para ensamblarla.

NOMBRES Y TÉRMINOS DE LA SIERRA DE PÉRTIGA

Barra de guía Barra de metal que se extiende hacia adelante desde el cabezal. La barra de guía sostiene y guía la cadena serrada.

Cadena serrada (Cadena) Una cadena cerrada que tiene eslabones dentados para cortar madera. El motor impulsa la cadena y la barra de guía la sostiene.

Contragolpe Movimiento rápido hacia arriba y hacia atrás de la barra de guía. Los contragolpes pueden producirse cuando el extremo de la barra de guía toca algún objeto mientras la cadena se halla en movimiento. La barra de guía se sacude hacia arriba y hacia atrás, en dirección al operario.

Corte inferior Un corte hacia arriba desde el lado inferior de un tronco o una rama. Se realiza adoptando la posición de corte normal, pero utilizando la parte superior de la barra de guía.

Gatillo Dispositivo que enciende y apaga la Sierra de Pértiga. Al oprimirlo, la Sierra de Pértiga se enciende. Al soltarlo, se apaga.

Interruptor Dispositivo que cierra o interrumpe el circuito eléctrico del motor de la Sierra de Pértiga.

Podar El proceso de cortar ramas de un árbol con vida.

Rueda dentada Rueda dentada que impulsa la cadena.

Traba de seguridad Dispositivo que impide el accionamiento accidental de la Sierra de Pértiga.

1. Extienda la cadena en forma plana.
2. Afloje y retire la tuerca de la barra guía, la tapa de la rueda dentada y la arandela (vea la Figura 2).
3. Instale la barra guía en el cuerpo de la Sierra de Pértiga. Coloque la ranura central de la barra guía en el perno de la barra guía.
4. Coloque la cadena alrededor del piñón impulsor, luego a lo largo de la ranura superior de la barra guía y alrededor de su punta curva. *Nota:* Asegúrese que los bordes cortantes de la cadena estén con dirección hacia la derecha. Coloque la cadena de modo que los bordes cortantes de la parte superior de la barra guía estén con dirección hacia la punta curva de la barra guía (vea la Figura 3 así como el indicador en la tapa lateral de la Sierra de Pértiga).

⚠ PRECAUCIÓN: Al colocar la cadena sobre la Sierra de Pértiga, no lo haga en sentido inverso. En caso contrario, la Sierra de Pértiga vibrará intensamente y no cortará.

5. Coloque en la Sierra de Pértiga la arandela Belleville, la tapa de la rueda dentada y la tuerca de la barra guía. **IMPORTANTE:** Asegúrese que el borde aserrado de la arandela Belleville esté colocado como se muestra en la Figura 4. En borde aserrado debe hacer contacto con la barra guía. **IMPORTANTE:** Apriete la tuerca de la barra guía sólo a mano.
6. Regule la tensión de la cadena de la Sierra de Pértiga. Siga los pasos indicados en *Ajuste de Tensión de la Cadena Serrada*, página 21.

Continúa

AJUSTE DE TENSION DE LA CADENA SERRADA

⚠ ADVERTENCIA: Desenchufe la Sierra de Pértiga antes de ajustar la tensión de la cadena serrada.

⚠ ADVERTENCIA: Los bordes de corte de la cadena son afilados. Al manipular la cadena, utilice guantes de protección.

⚠ ADVERTENCIA: Siempre mantenga la cadena debidamente tensionada. Si la cadena se encuentra suelta, existe mayor riesgo de contragolpes. Además, la cadena suelta puede salir despedida de la ranura de la barra de guía. Esto puede lesionar al operario y provocar daños en la cadena. Si la cadena está suelta, la cadena, la rueda dentada y la barra de guía se desgastarán rápidamente.

Nota: En el caso de los modelos que se suministran ensamblados, la tensión de la cadena se establece correctamente en la fábrica. Al colocar una cadena nueva, ésta se estirará. Inspecciónela después de trabajar con ella durante unos pocos minutos. Permita que se enfríe. Para reajustar la tensión de la cadena, siga estos pasos:

1. Antes de regular la cadena, asegúrese que la barra guía esté sólo apretada a mano (vea la Figura 5).
2. Inserte un destornillador cabeza Phillip N° 1 o más pequeño en el orificio medio de la barra guía (vea la Figura 6). Para tensar la cadena, empuje la barra guía fuera de la carcasa del motor de la Sierra de Pértiga usando un destornillador. *Nota:* No debería haber separación entre los eslabones laterales de la cadena y la parte inferior de la barra guía (vea la Figura 7).
3. Luego que la tensión de la cadena esté correcta, apriete firmemente la tuerca de la barra guía. Si no lo hace, la barra de guía se moverá y se aflojará la tensión de la cadena. Esto, a su vez, incrementará el riesgo de contragolpe. También puede provocar daños en la Sierra de Pértiga. *Nota:* Las cadenas nuevas se estiran. Inspeccione su cadena nueva después de utilizarla durante unos pocos minutos. Permita que se enfríe y reajuste la tensión de la misma.

OPERACIÓN DE LA SIERRA DE PÉRTIGA

⚠ ADVERTENCIA: Lea y entienda este manual del propietario antes de operar esta Sierra de Pértiga. Asegúrese de leer y entender toda la *Información importante de seguridad* en las páginas 4, 5, 6, y 7. El uso inadecuado de esta Sierra de Pértiga puede ocasionar graves lesiones o la muerte por incendio, descarga eléctrica, por contacto del cuerpo con la cadena móvil o con los maderos que caen.

CABLES DE PROLONGACIÓN

Con esta Sierra de Pértiga use los cables flexibles de extensión apropiados. Utilice sólo cables de prolongación para el aire libre. El cable debe presentar el sufijo W o W-A después del tipo de cable. *Por ejemplo:* SJTW-A o SJTW.

Utilice un cable del calibre adecuado para esta Sierra de Pértiga. El cable debe ser lo suficientemente grueso como para conducir la corriente necesaria. El uso de un cable demasiado fino perderá voltaje al llegar a la Sierra de Pértiga. La Sierra de Pértiga perderá potencia y recalentará. El cable debe cumplir los requerimientos abajo enumerados.

Longitud del cable	Tamaño AWG del cable
7,50 m	16 AWG
15 m	16 AWG
30 m	16 AWG
45 m	14 AWG

Mantenga el cable lejos del área de corte. Asegúrese de que no se enriede en ramas o troncos. Inspecciónelo a menudo. Si se daña, reemplácelo inmediatamente.

Durante el uso, el cable de extensión puede desconectarse del cable de alimentación. Para evitar esto, haga un nudo con los dos cables como se muestra en la Figura 8.

OPERACIÓN DE LA SIERRA DE PÉRTIGA

(continuación)

LUBRICACIÓN DE LA CADENA

Esta sierra de pértiga requiere lubricación sólo para prevenir oxidación sobre la barra guía y la cadena de la sierra. La cadena de la sierra provista ha sido pre-lubricada en fábrica. Cada vez que use la sierra de pértiga aplique una pequeña cantidad de aceite lubricante directamente sobre la cadena de la sierra (vea la Figura 9). El aceite se distribuirá alrededor de la cadena y de la ranura de la guía barra durante su uso – evitando así la oxidación. Le recomendamos que use aceite de motor SAE #30 tanto para lubricar como para prevenir la oxidación.

PARA CORTAR CON LA SIERRA DE PÉRTIGA

1. Conecte la Sierra de Pértiga al cable de prolongación, y éste a un tomacorriente.
2. Use ambas manos para agarrar la Sierra de Pértiga. Cuando opere la Sierra de Pértiga use solamente las áreas de agarre designadas (vea la Figura 10). Aplique un agarre firme. Los pulgares y dedos deben envolverse alrededor del mango de la Sierra de Pértiga y de la pértiga.
3. Asegúrese de mantener una pisada firme. Mantenga los pies separados y distribuya su propio peso sobre ambos pies en forma equilibrada.
4. Cuando esté listo para realizar el corte, presione el bloqueo del interruptor de gatillo y accione este interruptor (vea la Figura 11). Esto encenderá a la Sierra de Pértiga. Al soltar el interruptor de gatillo se apagará la Sierra de Pértiga. Cerciórese de que la cadena está girando a su máxima velocidad antes de comenzar a cortar.
5. Al comenzar a cortar, coloque la cadena en movimiento sobre la madera. Sostenga firmemente a la Sierra de Pértiga en el sitio para evitar que rebote o patine la Sierra de Pértiga (movimiento hacia un lado).
6. Guíe la Sierra de Pértiga usando una presión ligera. No presione mucho a la Sierra de Pértiga; de lo contrario, el motor se sobrecargará y se quemará. La Sierra de Pértiga funcionará de manera mejor y más segura si se la utiliza según ha sido diseñada.
7. Retire la Sierra de Pértiga de un corte cuando esta esté funcionando a su plena velocidad. Detenga la Sierra de pértiga soltando el gatillo. Asegúrese que la cadena se ha detenido antes de colocarla abajo.

PODA DE UN ÁRBOL



ADVERTENCIA: Evite los contragolpes. Éstos pueden provocar lesiones graves y aun la muerte. Para evitar el riesgo de contragolpes, lea la sección *Contragolpes* en la página 6.



ADVERTENCIA: No opere la Sierra de Pértiga mientras esté

- arriba de un árbol;
- sobre una escalera o cualquier otra superficie inestable;
- en cualquier posición incómoda.

Usted puede perder el control de la Sierra de Pértiga ocasionando una lesión grave.



ADVERTENCIA: No extienda el mango de la Sierra de Pértiga por encima del hombro.



PRECAUCIÓN: Si las condiciones del trabajo exceden sus capacidades, busque asistencia profesional.

Podar un árbol es el proceso de cortar ramas de un árbol con vida. Asegúrese de contar con una pisada firme. Mantenga los pies separados y distribuya su peso sobre ambos pies en forma equilibrada. Para podar un árbol, siga estos pasos:

1. Haga el primer corte a quince centímetros del tronco del árbol, del lado inferior de la rama. Utilice el lado superior de la barra de guía para realizar este corte. Atraviese la rama hasta llegar a 1/3 de su diámetro. (vea la Figura 12).
2. Desplácese entre cinco y diez centímetros hacia el extremo de la rama. Haga el segundo corte desde la parte superior de al misma. Atraviese la rama completamente hasta cortarla.
3. Haga el tercer corte tan cerca del tronco como sea posible, del lado inferior de la rama. Utilice la parte superior de la barra de guía. Atraviese la rama hasta alcanzar 1/3 de su diámetro.
4. Haga el cuarto corte directamente encima del tercero. Corte hacia abajo hasta unirse al tercer corte. De esta manera conseguirá retirar la base de la rama.

LIMPIEZA Y MANTENIMIENTO

AVISO: A continuación encontrará instrucciones para la realización de tareas de servicio en su Sierra de Pértiga. Toda tarea de servicio que no se encuentre incluida a continuación debe realizarse en un centro de servicios autorizado.

LIMPIEZA DEL CABEZAL

⚠ ADVERTENCIA: Desenchufe la Sierra de Pértiga antes de realizar tareas de servicio en ella. Un shock eléctrico o el contacto de su cuerpo con la cadena en movimiento pueden provocar graves lesiones y aun la muerte.

⚠ ADVERTENCIA: Los bordes de corte de la cadena son afilados. Utilice guantes de protección al manipular la cadena.

⚠ ADVERTENCIA: Al limpiar el cabezal,

- no sumerja la Sierra de Pértiga en líquido alguno;
- no utilice productos que contengan amoníaco, cloro o elementos abrasivos;
- no utilice solventes limpiadores clorinados, tetracloruro de carbono, querosén o gasolina.

Mantenga el cabezal limpio. Utilice un paño suave humedecido con una mezcla de jabón suave y agua. Frote este paño sobre el cabezal para limpiarlo.

CUIDADO DE LA BARRA DE GUÍA

La mayoría de los problemas de la barra de guía son producto de su desgaste desparejo. A menudo este desgaste se debe a errores en el afilado de los elementos de corte de la cadena y en los valores de medida de profundidad. Cuando la barra se desgasta de manera despareja, la ranura de la misma se ensancha (vea la Figura 13). Esto causa el matraqueo de la cadena y la rotura y expulsión de los remaches. La Sierra de Pértiga no cortará en línea recta. Si esto ocurre, reemplace la barra de guía.

Inspeccione la barra de guía antes de afilar la cadena. Una barra de guía desgastada o dañada es insegura y daña la cadena. También dificulta la realización de cortes.

Mantenimiento normal de la barra de guía

1. Retire la barra de guía de la Sierra de Pértiga.
2. Retire el polvo y la tierra de la ranura de la barra de guía en forma periódica. Para ello, utilice una espátula o un alambre (vea la Figura 14).
3. Limpie las ranuras de aceite al final de cada día de uso de la Sierra de Pértiga.
4. Retire la rebaba de los lados de la barra de guía. Utilice una escofina plana para encuadrar los bordes laterales.

Reemplace la barra de guía cuando

- se encuentre doblada o rasgada;
- la ranura interior de la barra esté sumamente desgastada;

Nota: Para reemplazar la barra de guía, lea la sección *Accesorios y piezas de repuesto* en la página 25 para adquirir la barra de guía correcta.

AFILADO DE LA CADENA

⚠ ADVERTENCIA: Desenchufe la Sierra de Pértiga antes de realizar tareas de servicio. Un shock eléctrico o el contacto de su cuerpo con la cadena en movimiento puede provocar lesiones graves y aun la muerte.

⚠ ADVERTENCIA: Los bordes de corte de la cadena son afilados. Utilice guantes de protección al manipular la cadena.

Mantenga la cadena afilada. La Sierra de Pértiga cortará de manera más rápida y segura. El uso de una cadena desafilada provocará el desgaste innecesario de la rueda dentada, la barra de guía y el motor. Si resulta necesario aplicar fuerza para introducir la cadena en la madera, y si al cortar sólo obtiene viruta y algunos trozos grandes, la cadena está desafilada.

Elementos necesarios para afilar la cadena

Puede comprar estos elementos en su concesionario, ferretería o tienda de accesorios para Sierra de Pértigas cercanos.

- Escofina redonda de 5/32 pulgada
- Calibrador de medida de profundidad
- Guía de escofina
- Prensa
- Escofina plana de tamaño medio

LIMPIEZA Y MANTENIMIENTO

(continuación)

Afilado de los elementos de corte

Utilice la guía de escofina para limar a un ángulo de 30°.

1. Ajuste la tensión de la cadena hasta alcanzar la tensión adecuada (vea la sección *Ajuste de tensión de la cadena serrada* en la página 21).
2. Sujete la barra de guía en la prensa para mantener estable la Sierra de Pértiga. **Nota:** No aplique la prensa a la cadena.
3. Introduzca la escofina redonda de 5/32 de pulgada (adherida a la guía de escofina) en la ranura entre la placa superior y la medida de profundidad de la cadena. La guía de escofina debe descansar tanto sobre la placa superior como sobre la medida de profundidad (vea la Figura 15). **Nota:** Al limar, hágalo en el punto medio de la barra de guía.
4. Sostenga la guía de escofina a nivel. Cerciórese de que la marca de 30° de la guía de escofina sea paralela al centro de la barra de guía (vea la Figura 15). Esto asegurará que el afilado de los elementos de corte se realice a un ángulo de 30°.
5. Lime desde adentro hacia afuera del elemento de corte hasta que quede afilado. Sólo aplique la escofina en esta dirección (vea la Figura 15). **Nota:** Bastarán dos o tres pasadas para afilar cada elemento de corte.
6. Luego de afilar cada elemento de corte, mueva la cadena hacia adelante para afilar el siguiente elemento. Afile todos los elementos de corte a un lado de la cadena.
7. Diríjase al otro lado de la cadena y repita el mismo proceso.

Limado de los calibradores de medida de profundidad

El espacio de la medida de profundidad del elemento de corte se reduce al afilar dichos elementos. Vuelva a establecer las medidas de profundidad de los elementos de corte cada dos o tres afiladas.

1. Coloque el calibrador de medida de profundidad (.635 mm) firmemente a lo largo de dos elementos de corte. Asegúrese de que la medida de profundidad penetra en la ranura del calibrador de la medida de profundidad (vea la Figura 17).
2. Utilice una escofina plana de tamaño medio. Lime el nivel de medida de profundidad con el calibrador de medida de profundidad.
3. Retire el calibrador de medida de profundidad. Utilice una escofina plana para redondear la esquina frontal de la medida de profundidad del elemento de corte (vea la Figura 18).

Después de afilar la cadena a mano en varias oportunidades, haga que un centro de servicios autorizado o una máquina de afilar afile la cadena. Esto asegurará que el limado quede parejo.

RECAMBIO DE LA CADENA SERRADA

Reemplace la cadena cuando los elementos de corte se encuentren demasiado gastados para ser afilados o cuando se rompa la cadena. Utilice únicamente la cadena de repuesto indicada en este manual. Al reemplazar la cadena, cambie también la rueda dentada. De ese modo asegurará el correcto accionamiento de la cadena. **Nota:** Para saber cuál es la cadena y la rueda dentada adecuada a su modelo, consulte la sección *Accesorios y piezas de repuesto*.

ALMACENAMIENTO

Para almacenar la Sierra de Pértiga durante más de 30 días, siga estos pasos:

1. Retire y limpie la barra de guía y la cadena. Para ello, sumérgalas en un solvente a base de petróleo o en una mezcla de agua y jabón suave.
2. Seque la barra de guía y la cadena.
3. Coloque la cadena en un contenedor lleno de aceite. Esto impedirá que se oxide.
4. Cubra la superficie de la barra de guía con una fina lámina de aceite.
5. Limpie la parte externa del cabezal con un paño suave humedecido con una mezcla de agua y jabón suave.
6. Guarde la cadena serrada
 - en un sitio alto o bajo llave, fuera del alcance de niños;
 - en un sitio seco;
 - con la barra de guía cubierta por una funda.

SERVICIO TÉCNICO

Usted puede tener más preguntas sobre cómo ensamblar, utilizar o mantener este producto. Si es así, usted puede visitar nuestro sitio Web de servicio técnico en **www.desatech.com** o llamar al departamento de servicio técnico al 1-800-858-8501 (sólo en inglés). Usted puede también escribir a:

DESA Specialty Products™
P.O. Box 90004
Bowling Green, KY 42102-9004
ATTN: Technical Service Specialty Products
Cuando llame a DESA Specialty Products™ tenga listo:

- Su nombre
- Su dirección
- Su número de teléfono
- El número de modelo del producto
- Fecha de compra (incluya una copia del recibo para solicitudes por escrito).

ACCESORIOS Y PIEZAS DE REPUESTO

⚠ ADVERTENCIA: Utilice únicamente piezas y accesorios descritos en este manual. El uso de otras piezas o accesorios puede dañar la Sierra de Pértiga o lesionar a su operario.

Para accesorios y piezas de repuesto originales llame al Distribuidor Autorizado o al Centro Autorizado de Servicio para este producto. Si ellos no tienen la pieza o accesorio, llame a la Central de Piezas más cercana a usted que se lista en la página 36. Cada Distribuidor Autorizado, Centro Autorizado de Servicio y Central de Piezas es y opera independientemente.

Vea la páginas 34 y 35 para una lista ilustrada de piezas.

Si necesita referencia adicional informativa, llame a nuestro departamento de servicio técnico (vea *Servicio Técnico*, página 25).

En el Canadá llame al 1-800-561-3372 para obtener información sobre las piezas.

Model 111607-01

Nº de pieza	Descripción
110413-01S	Barra de guía, 15,2 cm (6 pulg)
111372-01S	Cadena, 15,2 cm (6 pulg)
111363-01	Rueda dentada

SERVICIO DE REPARACIÓN

Nota: Use sólo piezas de repuesto originales. Esto protegerá la cobertura de su garantía de las piezas repuestas bajo garantía.

Cada Centro Autorizado de Servicio es y opera independientemente.

SERVICIO CON GARANTÍA

Si el producto necesita servicio bajo garantía, envíelo al centro de servicio autorizado más cercano a usted. Usted debe mostrar prueba de compra. Si el daño fue causado por materiales imperfectos o por mano de obra, repararemos o cambiaremos el producto sin cobrarle a usted. *Nota:* Esta garantía no cubre desgaste, mal uso, abuso, negligencia o daño accidental.

SERVICIO SIN GARANTÍA

Si el producto necesita servicio, envíelo al centro de servicio autorizado más cercano a usted. Se le enviarán las facturas por reparación a los precios normales de reparación.

Para información adicional sobre centros de servicio o de garantía, llame al -800-858-8501 o visite nuestro sitio Web de servicio técnico en www.desatech.com.

INFORMACIÓN DE GARANTÍA

Modelo _____

Fecha de compra _____

GARANTÍA LIMITADA DE LA SIERRA ELÉCTRICA DE PÉRTIGA

Especifique siempre el número de modelo al escribir a la fábrica.

DESA Specialty Products™ se reserva el derecho de enmendar estas especificaciones en cualquier momento sin previo aviso. La única garantía aplicable es nuestra garantía estándar escrita. No ofrecemos ninguna otra garantía expresa o implícita.

DESA Specialty Products™ garantiza que esta sierra eléctrica de pértiga y todas las partes de la misma no presentan defectos en sus materiales ni en su fabricación durante un año (90 días para productos reconicionados) a partir de la fecha de primera compra en un concesionario autorizado, siempre y cuando el producto haya sido utilizado y mantenido debidamente de conformidad con todas las instrucciones aplicables. Al realizarse un reclamo según la garantía debe presentarse la factura o el comprobante de compra.

Esta garantía se extiende solamente al comprador original. Sólo cubre las piezas y la mano de obra necesarias para que la Sierra de Pértiga quede en condiciones de funcionamiento adecuadas. Las piezas bajo garantía deben obtenerse por medio de concesionarios autorizados por la fábrica y centros de servicio para este producto. Estos concesionarios y centros de servicio le proveerán de piezas de repuesto originales de fábrica. El uso de piezas de repuesto que no sean originales de fábrica anulan la validez de esta garantía.

Esta garantía no cubre el uso comercial, industrial ni el alquiler de la Sierra de Pértiga, ni se aplica a las piezas que no se encuentren en condiciones originales debido al desgaste normal o a las piezas que fallan o se vuelven defectuosas como consecuencia del uso indebido, accidentes, falta de mantenimiento adecuado, modificación o alteración indebida. Los costos de traslado, embalaje, transporte y otros costos incidentales relacionados con las reparaciones según la garantía no son reembolsables según la misma y son responsabilidad del propietario de la Sierra de Pértiga.

En la medida en que lo permita la ley de la jurisdicción que rige la venta del producto, esta garantía expresa excluye toda otra garantía expresada y limita la duración de toda garantía implícita, inclusive las garantías de comerciabilidad y adecuación para un propósito particular, a un año a partir de la fecha de primera compra y la responsabilidad de DESA Specialty Products™ queda limitada por la presente al precio de compra del producto; DESA Specialty Products™ no será responsable de ningún otro daño, inclusive los daños indirectos, incidentales o de consecuencia.

Algunos estados estadounidenses no permiten limitar la duración de una garantía implícita o excluir o limitar los daños incidentales o de consecuencia, de modo que es posible que la limitación de daños arriba enunciada no se aplique a su caso.

Esta garantía brinda derechos originales al comprador original. Para obtener información sobre estos derechos, consulte las leyes aplicables del estado.



P.O. Box 90004
Bowling Green, KY 42102-9004
www.desatech.com

DESA
Industries of Canada, Inc.

2220 Argentia Road
Unit #4
Mississauga, Ontario
L5N 2K7
905-826-8010
FAX 905-826-8236
www.desatech.com

REMINGTON®

BRANCH WIZARD™

MODÈLES DPS-1 : 111409-01

IMPORTANT: Il est recommandé de lire et comprendre ce manuel avant d'assembler cette scie à perche et de l'utiliser. L'utilisation incorrecte de la scie à perche risque d'entraîner des blessures graves. Conserver ce manuel pour pouvoir s'y référer ultérieurement.

DÉBALLAGE

1. Sortir du carton toutes les pièces.
2. Vérifier toutes les pièces pour déceler d'éventuels dégâts durant l'expédition. Si vous constatez un dommage ou qu'une partie quelconque manque, informez-en rapidement le détaillant chez qui vous vous êtes procuré la scie à perche.

APPELLATIONS ET TERMES RELIÉS À LA SCIE À PERCHE

Chaîne Boucle de chaîne ayant des dents tranchantes pour couper le bois. C'est le moteur qui entraîne la chaîne. La guide-chaîne soutient la chaîne.

Entaille par le dessous Entaille effectuée vers le haut à partir du dessous d'une bille ou d'une branche. Ceci se fait en position normale de coupe et en coupant avec le haut de la guide-chaîne.

Gâchette Dispositif qui met en marche et arrête la scie à perche. Quand on appuie sur la gâchette, la scie à perche se met en marche. Elle s'arrête quand on lâche la gâchette.

Interrupteur Dispositif qui ferme ou ouvre le circuit électrique du moteur de la scie à perche.

Guide-chaîne Lame métallique qui prolonge le carter de la scie à perche. La guide-chaîne soutient et guide la chaîne.

Pignon Roue dentée qui entraîne la chaîne.

Recul Mouvement brusque vers l'arrière et vers le haut de la guide-chaîne. Le recul peut se produire quand le bout de la guide-chaîne touche un objet pendant le mouvement de la chaîne. La guide-chaîne fait alors un mouvement brusque vers le haut et vers l'arrière, en direction de l'utilisateur.

Taille (élagage) Coupe des branches d'un arbre sur pied.

Verrou d'interrupteur Dispositif qui réduit le risque de mise en marche involontaire de la scie à perche.

MONTAGE

Remarque : Sur les modèles pré-assemblés, voir *Réglage de la tension de la chaîne*, page 28.

⚠ AVERTISSEMENT : Les dents de la chaîne sont coupantes. Porter des gants protecteurs pour manipuler la chaîne.

IMPORTANT : Ne pas pincer la scie à perche dans un étau durant le montage.

1. Étendez la chaîne, bien à plat.
2. Desserrez puis retirez l'écrou du guide-chaîne, le couvercle du pignon et la rondelle (voir la Figure 2).
3. Installez le guide-chaîne sur le corps de la scie. Faites glisser la coche central du guide-chaîne sur les boulons.
4. Placez la chaîne autour du pignon d'entraînement de la chaîne, puis le long de la rainure supérieure du guide-chaîne et autour du nez du guide-chaîne.
Remarque : Assurez-vous que les bords de coupe de la chaîne sont orientés dans la bonne direction. Positionnez la chaîne de manière à ce que les bords de coupe du haut du guide-chaîne soient orientés vers le nez du guide-chaîne (voir la Figure 3 et l'indicateur sur le couvercle latéral de la scie à perche).

⚠ AVERTISSEMENT : Ne pas placer la chaîne à l'envers sur la scie. Si la chaîne est placée à l'envers, la scie vibre fortement et ne coupe pas.

5. Placez la rondelle Belleville, le couvercle du pignon et l'écrou du guide-chaîne sur la scie à perche. **IMPORTANT** : Assurez-vous que le côté dentelé de la rondelle Belleville est placé comme dans la Figure 4. Le côté dentelé doit être en contact avec le guide-chaîne.
IMPORTANT : Serrez l'écrou du guide-chaîne à la main seulement.
6. Ajustez ensuite la tension de la chaîne. Suivez la méthode indiquée dans la section *Réglage de la tension de la chaîne*, page 28.

RÉGLAGE DE LA TENSION DE LA CHAÎNE

⚠ AVERTISSEMENT : Avant de régler la tension de la chaîne, débrancher le cordon de la prise de courant.

⚠ AVERTISSEMENT : Les tranchants de la chaîne sont affûtés. Porter des gants de protection pour manipuler la chaîne.

RÉGLAGE DE LA TENSION DE LA CHAÎNE

Suite

AVERTISSEMENT : Toujours maintenir la chaîne tendue correctement. Une chaîne détendue augmente le risque de recul. De plus, elle risque de sauter hors de la rainure de la guide-chaîne. Ceci pourrait blesser l'utilisateur et endommager la chaîne. En outre, une chaîne détendue provoque l'usure rapide de la chaîne, de la guide-chaîne et du pignon.

Remarque : Sur les modèles pré-assemblés, la tension de la chaîne est réglée correctement en usine. Une chaîne neuve se détend. Vérifier une chaîne neuve après les quelques premières minutes d'utilisation. Laisser la chaîne refroidir. Procéder de la façon suivante pour régler la tension.

1. Avant de régler la chaîne, assurez-vous que l'écrou du guide-chaîne est seulement serré à la main (voir la Figure 5).
2. Insérez un tournevis Phillips n° 1 ou de taille inférieure dans l'orifice au centre du guide-chaîne (voir la Figure 6). Au moyen du tournevis, éloignez le guide-chaîne du boîtier du moteur de la scie pour tendre la chaîne. *Remarque* : Il ne devrait pas y avoir d'espace libre entre les maillons d'attache de la chaîne et le bas du guide-chaîne (voir la Figure 7).
3. Lorsque vous avez obtenu la tension désirée, serrez fermement l'écrou du guide-chaîne. Si les écrous n'étaient pas bien serrés, la guide-chaîne se déplacerait, ce qui détendrait la chaîne, augmenterait le risque de recul et endommagerait la scie à perche. *Remarque* : Une chaîne neuve se détend. Vérifier une chaîne neuve après les quelques premières minutes d'utilisation. Laisser la chaîne refroidir. Procéder au réglage de la tension.

UTILISATION DE LA SCIE À PERCHE

AVERTISSEMENT : Veuillez lire et vous assurer de bien comprendre le présent manuel du propriétaire avant de tenter d'utiliser cette scie à perche. Assurez-vous de bien lire et comprendre tous les *Consignes de sécurité importantes* aux pages 8, 9, 10, et 11. Une utilisation non appropriée de cette scie à perche peut causer des blessures graves, voire mortelles, liées au feu, aux décharges électriques ou à un contact corporel avec la chaîne en mouvement ou avec des morceaux de bois coupés.

RALLONGES ÉLECTRIQUES

Utilisez des câbles de rallonge de type approprié avec cette scie à perche. Utilisez uniquement des rallonges spécifiées pour l'usage à l'extérieur. La rallonge doit être marquée avec le suffixe W ou W-A après la désignation du type de cordon. *Exemple* : SJTW-A ou SJTW.

Utilisez un cordon de taille correcte avec cette scie à perche. Le diamètre du cordon doit être suffisant pour transporter le courant nécessaire. Un cordon de dimension insuffisante provoquera une chute de tension au niveau de la scie à perche. La scie à perche perdra de la puissance et surchauffera. Suivre les recommandations figurant ci-dessous pour les tailles de cordon nécessaires.

Longueur du cordon	Taille AWG du cordon
7,50 m (25 pieds)	16 AWG
15 m (50 pieds)	16 AWG
30 m (100 pieds)	16 AWG
45 m (150 pieds)	14 AWG

Tenir le cordon éloigné de la zone de coupe. S'assurer qu'il n'est pas accroché dans les branches ou billes durant la coupe. Inspecter souvent les cordons électriques. Les remplacer quand ils sont endommagés. Pendant l'utilisation de la scie, il peut arriver que le câble de rallonge se débranche de lui-même. Pour éviter ceci, faites un noeud avec les deux câbles, comme le montre la Figure 8.

LUBRIFICATION DE LA CHAÎNE

Cette scie à long manche a besoin d'être lubrifiée uniquement pour prévenir la rouille sur la barre de guidage et sur la chaîne de la scie. La chaîne de la scie a été pré-lubrifiée en usine. À chaque utilisation de la scie à long manche, appliquez une petite quantité d'huile de graissage directement sur la chaîne de la scie (voir la Figure 9). L'huile se distribuera autour de la chaîne et de la rainure de la barre de guidage durant l'utilisation, ce qui préviendra la rouille. Nous recommandons l'huile moteur SAE #30 pour la lubrification et la prévention de la rouille.

COMMENT COUPER À L'AIDE LA SCIE À PERCHE

1. Relier la scie à perche à une rallonge électrique. Brancher la rallonge à une prise de courant.
2. Servez-vous de vos deux mains pour saisir la scie à perche. Ne saisissez que les parties désignées pour la prise pour utiliser la scie à perche (voir la Figure 10). Votre prise doit être ferme. Le pouce et les doigts doivent être complètement fermés sur la perche et la poignée.
3. Veiller à maintenir un bon équilibre. Garder les pieds écartés. Répartir le poids également sur les deux pieds.

À suivre

UTILISATION DE LA SCIE À PERCHE

Suite

4. Lorsque vous êtes prêt à faire une coupe, enfoncez le verrouillage d'interdiction de la gâchette, puis appuyez sur la gâchette (voir la Figure 11). Ceci met en marche la scie. Pour mettre la scie à l'arrêt, vous relâchez la gâchette. S'assurer que la chaîne tourne à la vitesse maximum avant d'entamer l'entaille.
5. Au moment d'entamer l'entaille, placer la chaîne en mouvement contre le bois. Tenez la scie à perche fermement en place, afin d'éviter les rebonds et les effets de poussée latérale de la scie.
6. Pour guider la scie à perche, n'exercez qu'une légère pression. Ne la forcez pas. Le moteur serait surchargé et pourrait griller. Il fonctionnera de façon plus efficace et plus sûre à la vitesse pour laquelle il a été prévu.
7. Retirez la scie du trait de coupe à plein régime. Arrêtez la scie à perche en relâchant la gâchette. Assurez-vous que la chaîne a cessé de tourner avant de poser la scie au sol.

TAILLE D'UN ARBRE (Élagage)

 **AVERTISSEMENT** : Éviter la réaction de recul qui peut provoquer des blessures graves ou la mort. Voir *Recul*, page 10, pour éviter les risques de recul.

 **AVERTISSEMENT** : N'utilisez pas la scie à perche pendant

- dans un arbre,
- sur une échelle ou toute autre surface instable,
- dans une position instable.

Vous risquez de perdre le contrôle de la scie et de causer des blessures graves.

 **AVERTISSEMENT** : Évitez de tenir la poignée de la scie à perche plus haut que l'épaule.

 **AVERTISSEMENT** : Si l'utilisateur estime les conditions de travail au-delà de ses capacités, il lui est conseillé de faire appel à un professionnel.

La taille d'un arbre est la coupe des branches de l'arbre sur pied. Veiller à maintenir un bon équilibre. Garder les pieds écartés. Répartir le poids également sur les deux pieds. Procéder de la façon suivante pour la taille d'un arbre.

1. Faire la première entaille à 15 cm (6 po) du tronc, sur le dessous de la branche. Utilisez le haut de la guide-chaîne pour faire cette entaille. Couper sur 1/3 du diamètre de la branche. (voir la Figure 12.)
2. Avancer de 5 à 10 cm (2 à 4 po) plus loin sur la branche. Faire la seconde entaille à partir du dessus de la branche. Continuer jusqu'à ce que la branche soit sectionnée.
3. Faire la 3ème entaille aussi près du tronc que possible, sur le dessous du reste de la branche. Utilisez le haut de la guide-chaîne pour faire cette entaille. Couper sur 1/3 du diamètre du reste de la branche.
4. Faire la 4ème entaille juste au-dessus de la 3ème. Tailler pour rencontrer la 3ème entaille. Ceci enlève le reste de la branche.

NETTOYAGE ET ENTRETIEN

AVIS : Les instructions pour l'entretien de la scie à perche se trouvent ci-dessous. Tout entretien qui n'est pas mentionné ci-dessous doit être effectué par un réparateur agréé.

NETTOYAGE DU CARTER DE SCIE À PERCHE

 **AVERTISSEMENT** : Avant de procéder à l'entretien, débrancher la scie à perche de la prise de courant. Des blessures graves ou la mort peuvent être provoquées par les chocs électriques et le contact du corps avec la chaîne en mouvement.

 **AVERTISSEMENT** : Les tranchants de la chaîne sont affûtés. Porter des gants de protection pour manipuler la chaîne.

 **AVERTISSEMENT** : Pour nettoyer le carter de la scie à perche :

- Ne pas la plonger dans un liquide.
- Ne pas utiliser de produits contenant de l'ammoniaque, du chlore ou des abrasifs.
- Ne pas utiliser de solvants de nettoyage au chlore, de tétrachlorure de carbone, de kérosène ni d'essence.

Maintenir propre le carter de la scie à perche. Utilisez un chiffon doux imprégné d'un mélange d'eau et de savon doux. Essuyer le carter.

NETTOYAGE ET ENTRETIEN

Suite

ENTRETIEN DE LA GUIDE-CHAÎNE

La plupart des problèmes de guide-chaîne sont causés par son usure inégale. La cause en est souvent l'affûtage incorrect des taillants de la chaîne et le réglage incorrect des limiteurs de profondeur. Lorsque la guide-chaîne s'use de manière inégale, sa rainure s'élargit (voir la Figure 13). Ceci fait claquer la chaîne et sauter les rivets. La scie à perche ne peut plus scier droit. Il faut dans ce cas remplacer la guide-chaîne.

Inspecter la guide-chaîne avant d'affûter la chaîne. Une guide-chaîne usée ou endommagée présente des dangers. Elle endommage la chaîne. Le sciage devient également plus difficile.

Entretien normal de la guide-chaîne

1. Sortir la guide-chaîne de la scie à perche.
2. Retirer périodiquement la sciure se trouvant dans la rainure de la guide-chaîne. Utilisez un couteau à mastic ou un morceau de fil de fer (voir la Figure 14).
3. Nettoyer les fentes à huile après chaque journée d'utilisation.
4. Éliminer les ébarbures des côtés de la guide-chaîne. Utilisez une lime plate pour redresser les bords.

Remplacer la guide-chaîne quand :

- la lame est tordue ou fendue,
- la rainure interne de la lame est très usée.

Remarque : Pour le remplacement de la guide-chaîne, consulter le paragraphe *Pièces de rechange et accessoires*, page 31, pour connaître la guide-chaîne correcte à utiliser.

AFFÛTAGE DE LA CHAÎNE

AVERTISSEMENT : Avant de procéder à l'entretien, débrancher la scie à perche de la prise de courant. Des blessures graves ou la mort peuvent être provoquées par les chocs électriques et le contact du corps avec la chaîne en mouvement.

AVERTISSEMENT : Les tranchants de la chaîne sont affûtés. Porter des gants de protection pour manipuler la chaîne.

Maintenir la chaîne affûtée. La scie à perche scie plus rapidement et de façon plus sécuritaire. Une chaîne émoussée provoque l'usure prématurée du pignon, de la guide-chaîne, de la chaîne et du moteur. Si l'utilisateur est contraint de forcer sur la chaîne pour la faire entrer dans le bois et si le sciage ne produit que de la sciure avec peu de gros copeaux, c'est que la chaîne est émoussée.

Outils nécessaires pour affûter la chaîne

Ces outils peuvent être achetés chez le concessionnaire local, dans une quincaillerie ou un dépôt de fournitures pour scie à perches.

- lime ronde de 4 mm (5/32 po)
- outil pour limiteur de profondeur
- lime plate moyenne
- guide lime
- étau

Affûtage des taillants

Utilisez le guide lime pour un limage à 30°.

1. Régler la chaîne à sa tension correcte. (Voir *Réglage de la tension de la chaîne*, page 28.)
2. Serrer la guide-chaîne dans un étou pour immobiliser la scie à perche. *Remarque* : Ne pas serrer la chaîne.
3. Enfoncer la lime ronde de 4 mm (5/32 po) (attachée au guide lime) dans la rainure, entre la plaque supérieure et le limiteur de profondeur sur la chaîne. Le guide lime doit reposer sur la plaque supérieure et sur le limiteur de profondeur. (Voir les Figure 15.) *Remarque* : Limer au milieu de la guide-chaîne.
4. Tenir le guide lime horizontal. S'assurer que le repère 30° du guide lime est parallèle à l'axe de la guide-chaîne. (voir la Figure 15.) Ceci permet de s'assurer que l'on lime les taillants à un angle de 30°.
5. Limer le taillant de l'intérieur vers l'extérieur, jusqu'à ce qu'il soit affûté. Ne limer que dans cette seule direction. (voir la Figure 15.) *Remarque* : 2 ou 3 coups de lime doivent affûter le taillant.
6. Une fois le taillant affûté, avancer la chaîne pour affûter le taillant suivant. Limer tous les taillants du même côté de la chaîne.
7. Passer de l'autre côté de la chaîne et répéter l'opération.

Limage des limiteurs de profondeur des taillants

Le dégagement des limiteurs de profondeur des taillants est réduit lorsque ces derniers sont affûtés. Tous les 2 ou 3 affûtages, régler les limiteurs de profondeur.

1. Placer l'outil pour limiteur de profondeur fermement par-dessus 2 taillants. S'assurer que le limiteur de profondeur entre dans la fente de l'outil. (voir la Figure 17.)
2. Utilisez une lime plate moyenne. Limer le limiteur de profondeur avec l'outil.
3. Retirer l'outil. Avec la lime plate, arrondir le coin avant du limiteur de profondeur. (voir la Figure 18.)

Après plusieurs limages à la main, faire affûter la chaîne par un centre de réparation agréé ou dans une affûteuse. Ceci permet d'avoir un limage uniforme.

À suivre

NETTOYAGE ET ENTRETIEN

Suite

REPLACEMENT DE LA CHÂÎNE

Remplacer la chaîne lorsque les taillants sont trop usés pour être affûtés ou lorsque la chaîne casse. Utilisez uniquement la chaîne de rechange spécifiée dans ce manuel. Toujours remplacer le pignon d'entraînement par un neuf lors du remplacement de la chaîne. On obtient ainsi l'entraînement correct de la chaîne. **Remarque :** Pour connaître la chaîne et le pignon d'entraînement corrects à utiliser, voir *Pièces de rechange et accessoires*.

REMISAGE

Si l'on remise la scie à perche pour plus de 30 jours, procéder de la façon suivante :

1. Déposer la guide-chaîne et la chaîne et les nettoyer. Pour ce faire, les tremper dans un solvant à base de pétrole ou dans un mélange d'eau et de savon doux.
2. Sécher la guide-chaîne et la chaîne.
3. Placer la chaîne dans un récipient rempli d'huile. Ceci l'empêche de rouiller.
4. Passer une légère couche d'huile sur la surface de la guide-chaîne.
5. Essuyer l'extérieur du carter de la scie à perche avec un chiffon doux imprégné d'un mélange d'eau et de savon doux.
6. Remiser la chaîne :
 - dans un endroit en hauteur ou verrouillé, hors de la portée des enfants,
 - dans un endroit sec,
 - avec un fourreau recouvrant la guide-chaîne.

SERVICE TECHNIQUE

Peut-être aurez-vous d'autres questions sur l'assemblage, le fonctionnement ou l'entretien de ce produit. Si c'est le cas, visitez le site Web du Service technique à l'adresse www.desatech.com ou contactez le Service technique au 1 800 858-8501 (en anglais seulement). Vous pouvez aussi nous écrire à l'adresse suivante :

DESA Specialty Products^{MC}
P.O. Box 90004

Bowling Green, KY 42101-9004

ATTN. : Technical Service Specialty Products

Lorsque vous contactez DESA Specialty Products^{MC} veuillez avoir à portée de la main :

- Votre nom
- Votre adresse
- Votre numéro de téléphone
- Le numéro de modèle du produit
- La date d'achat (y compris une copie du reçu de caisse pour les demandes écrites).

PIÈCES DE RECHANGE ET ACCESSOIRES



AVERTISSEMENT : Utilisez uniquement les pièces de rechange et les accessoires décrits dans ce manuel. L'emploi d'autres pièces ou accessoires pourrait endommager la scie à perche ou blesser l'opérateur.

Pour obtenir des pièces de rechange et des accessoires d'origine pour ce produit, contactez le détaillant autorisé ou le centre de service autorisé le plus proche. Si ces derniers ne sont pas en mesure de vous fournir la pièce ou l'accessoire dont vous avez besoin, contactez le dépôt de pièces le plus proche, inscrit sur la liste à la page 36. Chaque détaillant autorisé, centre de service autorisé et dépôt de pièces est la propriété exclusive de la personne qui en assure l'exploitation de façon indépendante. Consultez la pages 34 et 35 pour une liste illustrée des pièces.

Pour plus de détails, contactez le Service technique (consultez la section *Service technique* à la page 32). Au Canada, faites le 1 800 561-3372 pour obtenir plus de détails sur les pièces.

Model 111607-01

Numéro

de pièce

Description

110413-01S	Guide-chaîne, 15,2 cm (6 po)
111372-01S	Chaîne, 15,2 cm (6 po)
111363-01	Pignon d'entraînement

SERVICE DE RÉPARATION

Note : Utilisez seulement des pièces de rechange d'origine. Vous aurez ainsi droit à la protection de la garantie pour toute pièce remplacée en vertu de la garantie. Chaque centre de service autorisé a un propriétaire indépendant et opère de façon indépendante.

SERVICE SOUS GARANTIE

Si le produit doit être réparé pendant la période de validité de la garantie, apportez-le au centre de service autorisé le plus proche. Vous devrez alors présenter une preuve d'achat. Si le problème est attribuable à un défaut de fabrication ou de matériau, nous assurerons sans frais la réparation ou le remplacement du produit. **Note :** Les dommages attribuables à l'usure normale, à une utilisation abusive ou à mauvais escient, à la négligence ou à un accident ne sont pas couverts aux termes de la garantie.

À suivre

SERVICE DE RÉPARATION

Suite

SERVICE HORS GARANTIE

Si le produit doit être réparé, apportez-le au centre de service autorisé le plus proche. Les frais de réparation vous seront facturés conformément au prix habituel des réparations.

Pour plus de détails sur le centre de service ou sur la garantie, faites le 1 800 858-8501 ou visitez le site Web du Service technique à l'adresse www.desatech.com.

INFORMATION SUR LA GARANTIE

CONSERVER CETTE GARANTIE

Modèle _____

Date d'achat _____

GARANTIE LIMITÉE SUR LA SCIE ÉLECTRIQUE À PERCHE

Spécifier toujours le numéro de modèle lors de toute correspondance adressée à l'usine.

Nous nous réservons le droit de modifier ces spécifications à n'importe quel moment sans préavis. La seule garantie applicable est notre garantie écrite standard. Nous n'accordons aucune autre garantie, expresse ou tacite.

DESA Specialty Products™ garantit cette scie à perche et toutes les pièces de celle-ci contre tout défaut de pièce et main-d'œuvre pendant un an (90 jours pour les produits remis à neuf) à compter de la date d'achat originale auprès d'un revendeur agréé, à condition que le produit ait été correctement entretenu et utilisé de façon conforme à toutes les instructions applicables. Le bordereau d'achat ou le ticket de caisse devra être présenté lors d'une réclamation dans le cadre de cette garantie.

Cette garantie est accordée uniquement à l'acheteur original. Cette garantie couvre uniquement les pièces et la main-d'œuvre requises pour remettre cette scie à perche dans son état de marche correct. Les pièces garanties doivent être obtenues par l'intermédiaire de revendeurs et de centres de service agréé par l'usine pour ce produit. Ces revendeurs et centres de service fourniront des pièces de rechange d'usine d'origine. L'emploi de pièces autres que des pièces de rechange d'usine d'origine annule cette garantie.

Cette garantie ne couvre pas un usage commercial, industriel ou locatif, et elle ne s'applique ni aux pièces qui ne sont pas dans leur état d'origine à cause d'une usure normale, ni aux pièces qui cassent ou sont abîmées suite à une mauvaise utilisation, un accident, une maintenance insuffisante, une modification ou une altération. Les frais de déplacement, manutention, transport et les frais indirects associés aux réparations sous garantie ne sont pas remboursables dans le cadre de cette garantie et incombent au propriétaire.

Dans toute la mesure autorisée par la loi de la juridiction qui gouverne la vente du produit, la garantie expresse exclut toute autre garantie expresse et limite la durée de toutes les garanties tacites, y compris les garanties que le produit est propre à la vente et adapté à une fonction particulière, à un an à compter de la date d'achat originale, et la responsabilité de DESA Specialty Products™ est limitée par la présente au prix d'achat du produit. DESA Specialty Products™ ne sera responsable d'aucun autre dommage quel qu'il soit, y compris les dommages indirects ou accessoires.

Certains états ne permettent pas de limiter la durée de validité d'une garantie tacite ou de l'exclure ou de limiter les dommages indirects ou accessoires, auquel cas la limitation ci-dessus concernant les dommages peut ne pas vous concerner.

Cette garantie fournit à l'acheteur d'origine des droits spécifiques. Pour plus de renseignements concernant ces droits, veuillez consulter les lois de l'état applicables.

DESA

Industries of Canada, Inc.

2220 Argentia Road

Unit #4

Mississauga, Ontario

L5N 2K7

905-826-8010

FAX 905-826-8236

www.desatech.com

DESA
SPECIALTY PRODUCTS

P.O. Box 90004

Bowling Green, KY 42102-9004

www.desatech.com

ILLUSTRATED PARTS BREAKDOWN/DESGLOSE ILUSTRADO DE PARTES/SCHÉMA DES PIÈCES

MODEL/MODELO/MODÈLE DPS-1: 111409-01

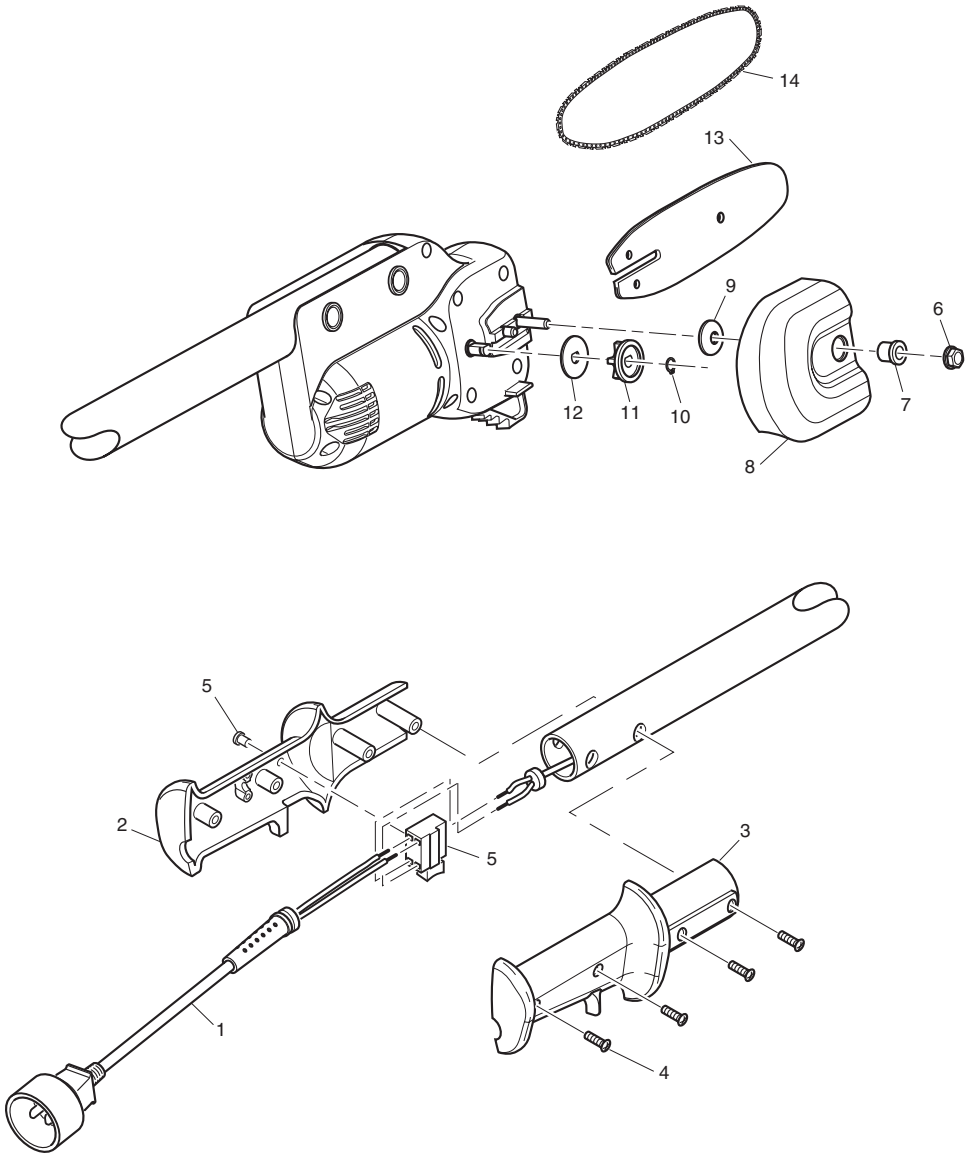

PARTS LIST/LISTA DE REPUESTOS/LISTE DES PIÈCES

This list contains replaceable parts used in your Pole Saw. When ordering parts, be sure to provide the correct model number (from the model plate), then the part number and description of the desired part.

Esta lista contiene partes reemplazables y que se utilizan en su Sierra de Pértiga. Cuando solicite repuestos, asegúrese de facilitar lo número correcto del modelo (de la placa del modelo), luego el número de parte y la descripción de la parte deseada.

La présente liste énumère les différentes pièces remplaçables qu'utilise votre scie à perche. Pour commander une pièce, ne manquez pas de fournir le bons numéro de modèle et numéro de série de votre scie (que vous trouverez sur sa plaque signalétique), puis le numéro et la description de la pièce désirée.

MODEL/MODELO/MODÈLE DPS-1: 111409-01

KEY NO./ NÚMERO CLAVE/Nº DE RENVOI	PART NO./ NÚMERO DE PARTE/ Nº DE PIÈCE	DESCRIPTION/DESCRIPCIÓN/DESCRIPTION	QTY./ CANTIDAD/ QTÉ
1	111249-01	Shrouded Cord/Cordón con recubrimiento/Corde renforcée	1
2	104213-03	Pole Saw Handle, Left/Mango de la Sierra de Pértiga, izquierdo/Poignée de scie à perche, gauche	1
3	104214-03	Pole Saw Handle, Right/Mango de la Sierra de Pértiga, derecho/Poignée de scie à perche, droite	1
4	111734-01	Pan-Head Screw 8-18 x .62/Tornillo Cabeza de Cazuela 8-18 x .62/Vis à tête tronconique 8-18 x .62	4
5	077525S	Lock-off Switch/Interruptor con Bloqueo/Commutateur de verrouillage d'interdiction	1
6	111459-01	Flange Nut, 1/4"/Tuerca de 1/4 de Pulg. con reborde/Écrou à bride 1/4 po	1
7	111274-01	Sprocket Cover Bushing/Buje de la tapa de la rueda dentada/Bague du couvercle de pignon	1
8	111210-01	Sprocket Cover/Cubierta de la rueda dentada/Carter du pignon	1
9	111368-01	Belleville Tooth Washer/Arandela Belleville dentada/Rondelle Belleville dentelée	1
10	111374-01	Retaining Ring, 5/16"/Anillo de retención de 5/16 Pulg./Segment de retenue 5/16 po	1
11	111363-01	Sprocket Gear/Rueda dentada/Engrenage du pignon	1
12	111364-01	Flat Washer/Arandela plana/Rondelle plate	1
13	110413-01S	Guide Bar, 6"/Barra guía de 6 pulgadas/Barre de guidage 6 po	1
14	111372-01S	Chain, Saw (6")/Cadena de la sierra (6 pulgadas)/Scie mécanique (6 po)	1
PARTS AVAILABLE - NOT SHOWN/PARTES DISPONIBLES - NO MOSTRADAS/PIÈCES DISPONIBLES - NON MONTRÉES			
	111607-01	Owner's Manual/Manual del propietario/Manuel du propriétaire	1

REPLACEMENT PARTS/PARTES DE REPUESTO/ PIÈCES DE RECHANGE

For original replacement parts, contact authorized dealers of this product or your nearest parts central listed below.

Para conseguir partes de repuesto originales, póngase en contacto con distribuidores autorizados de este producto o con su central más cercana de repuestos que se listan más abajo.

Pour l'obtention de pièces de rechange d'origine, s'adresser aux concessionnaires agréés ou au dépositaire de pièces le plus proche figurant dans la liste ci-après.

PARTS DISTRIBUTORS/CENTRAL DE PIEZAS/DÉPÔT DE PIÈCES

Ray's Portable Heater Service

3191 Myers Road
Camino, CA 95709-9550
530-644-7716

Baltimore Electric

5 Manila Drive
Hamden, CT 06514-0322
203-248-7553
1-800-397-7553

Eckley's Small Engine

31617 Spruce Drive
Eustis, FL 32726-9592
352-357-6764

Parts Company of America

1657 Shermer Road
Northbrook, IL 60062-5362
708-498-5900
1-800-323-0620
www.grainger.com

Portable Heater Parts

342 North County Road 400 East
Valparaiso, IN 46383-9704
219-462-7441
1-800-362-6951
www.portableheaterparts.com
sales@portableheaterparts.com
techservice@portableheaterparts.com

FBD

1349 Adams Street
Bowling Green, KY 42103-3414
270-846-1199
1-800-654-8534
franktalk@aol.com

Lyons & Lyons Sales Co. Inc.

Glen Arm Road
Glen Arm, MD 21057-9454
410-665-6500
1-800-333-5966
lyonsco@erols.com

Master Part Distributors

1251 Mound Avenue NW
Grand Rapids, MI 49504-2672
616-791-0505
1-800-446-1446
www.masterparts.net

Hance Distributors, Inc.

12795 16th Avenue North
Plymouth, MN 55441-4556
763-559-2299
www.hanceco.com

Automotive Equipment Service

3117 Holmes
Kansas City, MO 64109-1716
816-531-9144
1-800-843-3546
www.aes-lawnparts.com

Bowden Electric Motor Service

1681 S. Wesleyan Blvd.
Rocky Mount, NC 27803
252-446-4203

East Coast Energy

10 East Route 36
West Long Branch, NJ 07764-1501
1-800-755-8809

Forrest Lytle and Sons, Inc.

740 West Galbraith Road
Cincinnati, OH 45231-6002
513-521-1464

Bortz Chain Saw Shop

Road #2, Box 64A
Oley, PA 19547-9412
610-987-6452

21st Century

2950 Fretz Valley Road
Perkasie, PA 18944-4034
215-795-0400
1-800-325-4828

Laportes

2444 N 5th Street
Hartsville, SC 29550-7704
843-332-0191

MTA Distributors

555 Hickory Hills Blvd.
Nashville, TN 37189-9244
615-299-8777
1-800-264-0225

Webbs Appliance Center

1519 Church Street
Nashville, TN 37203-3004
615-329-4079
1-800-899-4079

Industrial Hardware

4109 Bainbridge Blvd.
Chesapeake, VA 23324-1403
804-543-2232
1-800-788-0008
catatem@erols.com

Mills Lawn and Garden

928 Commonwealth Place
Virginia Beach, VA 23464
757-361-9293
www.mills-parts.com

Tuco Industrial Products

5223 180th Street SW
Suite 4A-1
Lynnwood, WA 98037-4506
425-743-9533
1-800-735-1268
www.tucoheat.com

NOTES/NOTAS



P.O. Box 90004
Bowling Green, KY 42102-9004
www.desatech.com

DESA

Industries of Canada, Inc.

2220 Argentia Road
Unit #4
Mississauga, Ontario
L5N 2K7
905-826-8010
FAX 905-826-8236
www.desatech.com

111607-01
Rev. B
08/03

Free Manuals Download Website

<http://myh66.com>

<http://usermanuals.us>

<http://www.somanuals.com>

<http://www.4manuals.cc>

<http://www.manual-lib.com>

<http://www.404manual.com>

<http://www.luxmanual.com>

<http://aubethermostatmanual.com>

Golf course search by state

<http://golfingnear.com>

Email search by domain

<http://emailbydomain.com>

Auto manuals search

<http://auto.somanuals.com>

TV manuals search

<http://tv.somanuals.com>