

REMINGTON®

ENGLISH

CORDLESS POWER MOWER WITH POWER SELECT TECHNOLOGY



MODEL: MPS6017A

IMPORTANT: Read and understand this manual before assembling or operating this tool. Improper use of this tool can cause severe injury or death. Keep this manual for future reference.



DO NOT RETURN PRODUCT TO STORE.

CALL 1-800-626-2237 FOR TECHNICAL ASSISTANCE

For more information, visit www.desatech.com

This manual is your guide to safe and proper operation of the mower.

SAVE THESE INSTRUCTIONS.

Keep your purchase receipt for warranty coverage.

**NO DEVUELVA EL PRODUCTO A LA TIENDA
PARA AYUDA TÉCNICA LLAME AL 1-800-626-2237**

Para más información, www.desatech.com

Este manual es su guía para la operación segura y correcta de la podadora.

GUARDE ESTAS INSTRUCCIONES.

Guarde su recibo de compra para cobertura de la garantía.

**NE RETOURNEZ PAS LE PRODUIT AU DÉTAILLANT
FAITES LE 1 800 626-2237 POUR OBTENIR
DE L'ASSISTANCE TECHNIQUE**

Pour plus de détails, visitez le www.desatech.com.

Ce guide vous aidera à utiliser votre tondeuse de façon appropriée et en toute sécurité.

CONSERVER CES DIRECTIVES

Conservez votre reçu d'achat pour obtenir le service sous garantie.

CONTENTS

IMPORTANT SAFETY INFORMATION	4
Before Operating Mower	4
While Operating Mower	4
Maintenance and Storage	5
Unpacking	5
PRODUCT IDENTIFICATION	6
RECHARGEABLE BATTERY	7
MOWER INFORMATION	9
Assembly	9
Operating Mower	10
Extension Cords.....	10
Starting Mower.....	12
Stopping Mower	12
Mowing and Lawn Care Tips.....	12
MAINTENANCE AND CLEANING	13
Lubricating Mower.....	13
Balancing Mower Blade	13
Removing and Attaching Mower Blade.....	13
Sharpening Mower Blade.....	13
Cleaning Mower	13
Storing Mower.....	14
REPLACEMENT PARTS AND ACCESSORIES	14
TECHNICAL SERVICE	14
BATTERY DISPOSAL AND RECYCLING.....	14
TROUBLE SHOOTING.....	15
WARRANTY INFORMATION.....	16
PARTS CENTRALS.....	51

Thank you for purchasing this Remington Cordless Mower. We are proud to offer this quality product to assist you in keeping your property neat and well-groomed.

This owner's manual provides complete instructions for safely assembling, operating, and maintaining your mower. Read and save these instructions. Refer to this manual each time before using your mower.

For easy reference, record the information from the carton and Remington brand nameplate label located on the tool.

This manual is your guide to safe and proper operation of the trimmer.

SAVE THESE INSTRUCTIONS.

If you have a question or problem, CALL TOLL FREE 1-800-626-2237
or visit www.desatech.com

IMPORTANT SAFETY INFORMATION

WARNING: READ ALL INSTRUCTIONS BEFORE OPERATING MOWER.

SAFETY WARNINGS

WARNING

When using electric gardening appliances, basic safety precautions should always be followed to reduce the risk of fire, electric shock, and personal injury, including the following:

TO REDUCE THE RISK OF INJURY:

- Before any use, be sure everyone using this tool reads and understands all safety instructions and other information contained in this manual.
- Save these instructions and review frequently prior to use.

BEFORE OPERATING MOWER

Read the manual before operating this mower. Be thoroughly familiar with the controls and the proper use of your mower.

1. Avoid Dangerous Environments
 - Do not operate mower in rain or in damp or wet locations.
 - Do not operate mower in gaseous explosive atmospheres. Motors normally spark and the sparks might ignite fumes.
 - Do not operate mower while under the influence of alcohol, medications, or drugs.
 - Do not operate mower when you are tired or ill.
 - Do not operate mower if it is damaged or not securely and fully assembled.
2. Keep guards and shields in place and keep them in working order.
3. Keep children out of the mowing area and under watchful care of a responsible adult other than the operator.
4. Be alert and turn mower off if a child enters the area.
5. Only well instructed adults should operate mower. Never allow children to operate mower.
6. Use extra care when approaching blind corners, shrubs, trees or other objects that may block your view of a child.
7. Do not use mower for any job except that for which it is intended.
8. Dress properly when operating mower.
 - Do not wear loose clothing or jewelry that can get caught in moving parts of the mower.
 - Wear long pants when operating mower.
 - Always wear rubber gloves and substantial rubber soled footwear when

- working outside.
 - Do not operate mower when barefoot or wearing open sandals.
 - Always wear a face or dust mask if operation is dusty.
9. Always wear eye protection that meets or exceeds the requirements of ANSI Z87.1 (regular eyeglasses are not safety glasses).
 10. Guard against electric shock. Repair or replace damaged cords immediately.
 11. Thoroughly inspect the area where the mower is to be used and remove all stones, sticks, wires, bones, and other foreign objects that could be thrown by the blade.
 12. Mow only in daylight or in good artificial light.
 13. Never operate mower in wet grass. Always be sure of your footing; keep a firm hold on the handle and walk; never run.
 14. The use of any accessory or attachment not recommended for use with this mower could be hazardous and might increase risk of injury.
 15. Before using, always visually inspect to see that the blade, blade fasteners, and cutter assembly are not worn or damaged. Replace worn or damaged blades and fasteners in sets to preserve balance. Inspect the mower cord - ensure it is in good condition. Cord insulation must be intact with no cracks or deterioration.

WARNING

This product contains chemicals, including lead, known to the State of California to cause cancer or birth defects, or other reproductive harm. Wash hands after handling.

WARNING

Some dust created by this product contains chemicals known to the State of California to cause cancer, birth defects, or other reproductive harm. Some examples of these chemicals are:

- compounds in fertilizers
- compounds in insecticides, herbicides, and pesticides
- arsenic and chromium from chemically treated lumber

To reduce your exposure to these chemicals, wear approved safety equipment such as dust masks that are specially designed to filter out microscopic particles.

WARNING

RISK OF CUT – Keep hands and feet away from blades at all times. Do not attempt to remove cut material or unclog chute when blade is moving.


WHILE OPERATING MOWER

1. Stay alert, and use common sense. Watch what you are doing.
2. Stay behind the handle when the motor is running.
3. Objects struck by mower blade can cause severe injuries to persons. The lawn should always be carefully examined and cleared of all objects prior to each mowing.
4. Be aware of extension cord while operating mower. Be careful not to trip over extension cord. Keep extension cord away from cutter blades at all times.
5. Avoid unintentional starting.
 - Do not carry plugged-in mower with finger on switch.
 - Be sure safety key is removed when plugging in mower.
 - Be sure bail handle is not engaged when inserting key.
6. Do not overreach. Keep proper footing and balance at all times when operating mower.
7. Disconnect the mower from the power supply and remove key
 - when not in use
 - before making adjustments
 - before servicing or cleaning
 - before lifting or transporting
 - before changing accessories or blade

IMPORTANT SAFETY INFORMATION

8. Do not force mower. It will do the job better and with less likelihood of a risk of injury at the rate for which it was designed.
9. Do not abuse power cord. Never carry mower or battery charger by power cord. Never yank cord to disconnect from receptacle. Keep power cord from heat, oil, and sharp edges.
10. Before starting mower, make sure blades are not touching anything.
11. Do not put hands or feet near or under rotating parts. Keep clear of the discharge opening at all times.
12. Never direct discharged material toward anyone. Avoid discharging material against a wall or obstruction. Material may ricochet back toward the operator. Stop the blade when crossing gravel surfaces.
13. Release bail handle to turn mower off when crossing gravel drives, walks, or roads.
14. If mower stalls, be sure to release bail handle to turn mower off and wait for blade to stop. Remove key and unplug the cord before attempting to unplug the chute or remove anything from under the deck.
15. After striking a foreign object, release bail handle to turn mower off and wait for blade to stop. Remove key and unplug the cord. Thoroughly inspect the mower for any damage and repair the damage before restarting and operating the mower.
16. If the equipment should start to vibrate abnormally, release bail handle to turn mower off and wait for blade to stop. Remove key and unplug the cord. Check immediately for the cause. Vibration is generally a warning of trouble.
17. Release bail handle to turn mower off. Stop the motor and wait until the blade comes to a complete stop. Remove key and unplug the cord
 - whenever you leave the equipment
 - before unclogging the deck or chute
 - cleaning the mower
 - transporting the mower
 - lifting the mower
 - when making any repairs or inspections
18. Shut the mower off, remove the key, and wait until the blade comes to a complete stop before removing the grass catcher.

Under normal usage, the catcher assembly is subject to deterioration and wear; therefore, the catcher assembly should be frequently examined. An excessively worn catcher assembly should be replaced. Ensure that any catcher assembly replacement is in compliance with original Remington recommendations and specifications.
19. Mow across the face of slopes; never up and down. Exercise extreme caution when changing direction on slopes. Do not mow excessively steep slopes.
20. Use extreme caution when reversing or pulling mower toward you.
21. Do not pull machine backwards unless absolutely necessary. Always look down and behind you before and while moving backward.
22. Never operate mower without proper guards, plates, or other safety protection devices in place.

 **WARNING**

Remove battery before cleaning or servicing. Severe injury or death could occur from fire, electrical shock, or rotating blade.

MAINTENANCE AND STORAGE

When cleaning, repairing, or inspecting mower, make certain the blade and all moving parts have stopped.

1. Maintain mower with care.
 - Keep cutting edge sharp and clean for best performance and to reduce the risk of injury.
 - Follow instruction for lubricating and changing accessories.
 - Inspect mower cord periodically, and if damaged, have it repaired by a qualified service facility.
 - Inspect extension cords periodically and replace if damaged.
 - If mower is not working properly, has been dropped, damaged, left outdoors, or dropped into water, have it repaired by a qualified service center.
 - Keep handles dry, clean, and free from oil and grease.
2. Check damaged parts.
 - If a guard or other part is damaged, carefully check the damaged part before using the mower. Make sure the part will operate properly and perform its intended function.
 - Check for alignment of moving parts, binding of moving parts, breakage of parts, mounting, and any other condition that may affect its operation.
 - A guard or other part that is damaged should be properly repaired or replaced by a qualified service center unless indicated elsewhere in this manual. Always use identical replacement parts and blades.
 - Use only genuine Remington replacement parts and accessories. These are available from your local dealer. Use of any non-Remington parts or accessories could lead to injury to the user, damage to the unit, and void your warranty.
3. Store idle mower indoors. When not in use;
 - Store mower and extension cord in doors in a dry location.
 - Store mower in a locked area with key removed and out of reach of children.

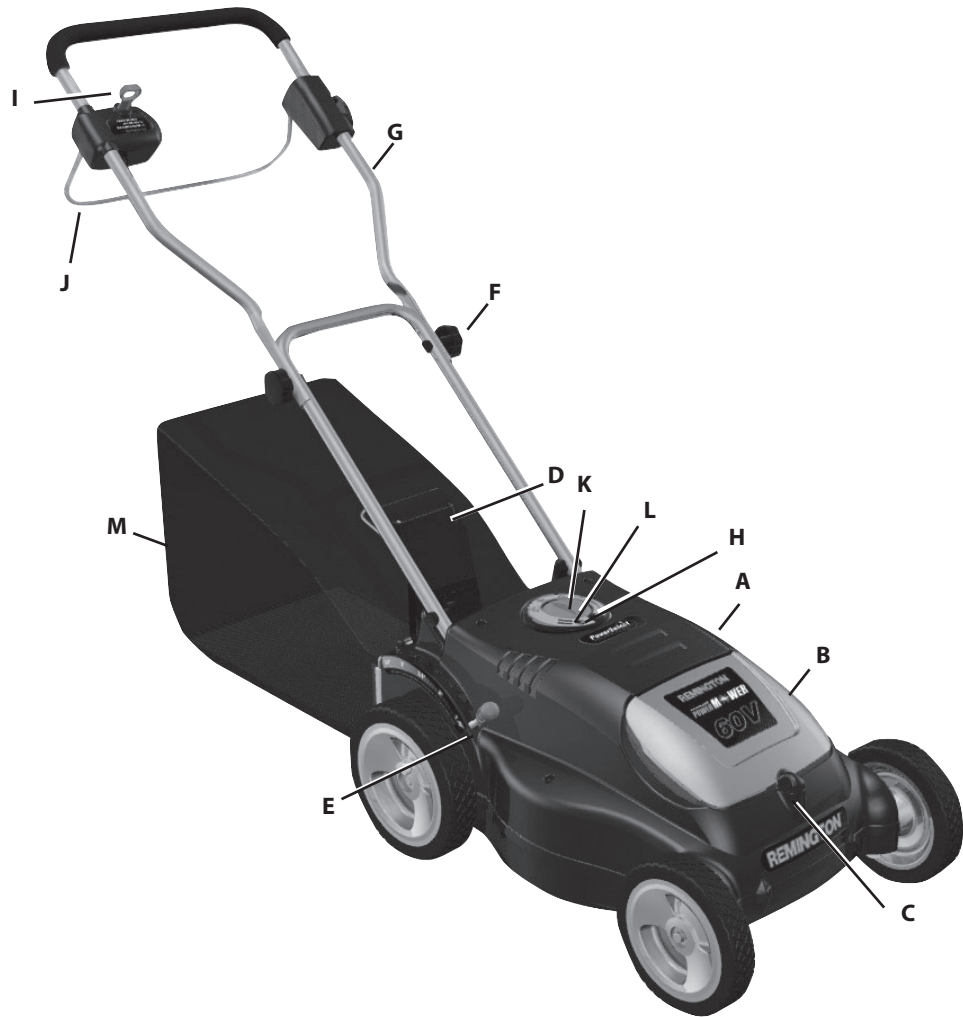
UNPACKING

1. Remove all items from carton.
2. Check all items for any shipping damage. If you find any damage or if any parts are missing, promptly inform dealer where you bought mower or call 1-800-626-2237.

**SAVE THESE
INSTRUCTIONS**

PRODUCT IDENTIFICATION

- A. Mower Body Assembly
- B. Rechargeable Battery
- C. Battery Retainer
- D. Hinged Discharge Guard
- E. Wheel Height Adjustment Handle
- F. Handle Knobs
- G. Upper Handle Assembly
- H. Circuit Breaker
- I. Key
- J. Bail Handle
- K. Power Selection Dial
- L. Battery Charging Indicator
- M. Bag



SPECIFICATIONS

MOWER	
Input – Cord / Battery	120V, 12.0A / 60 Volts
Cutting Width	17 inch (43 cm)
Net Weight	60.0 lbs. (27.2 Kg)

RECHARGEABLE BATTERY

BATTERY OPERATION AND CARE

CAUTION

Use only an approved Remington brand replacement battery.

The battery in your mower is a 60 volt sealed lead acid system. There is no liquid contained within the battery. The mower can therefore be stored in any position without fear of leakage.

Specific Characteristics

- For optimal performance, the battery should be kept on constant charge when not in use.
- For best results, battery should be charged in a cool, dry location.
- The battery does not need to be fully discharged before recharging.
- Two or three initial charging cycles may be required after purchase to achieve maximum run time capacity.
- The battery can be safely stored down to 32°F (0°C).
- The battery is maintenance free.

Proper Care

Off-season storage

- In warmer climates, to ensure optimal performance, it is recommended that the battery be maintained on constant charge.
- The mower may be stored with the charger disconnected if all of the following conditions are met:
- The mower is fully charged before storing
- Storage duration is less than 6 months

When replacing the battery, use only identical Remington replacement 60V battery, model SB60A.

Service and Installation

Your Remington brand hybrid mower is shipped with the battery system fully assembled and ready for use. When service or repair is required, it is recommended that you take your mower to a qualified service center.

When inserting the battery into this product, the proper polarity or direction must be observed. Reverse insertion of the battery can result in leakage or explosion.

DO NOT incinerate the battery pack even if they are severely damaged or completely worn out. The batteries can explode in a fire.

CHARGER SAFETY RULES

WARNING

Do not use charger outdoors or in wet or damp locations.

1. Plug charger directly into an electrical outlet. **DO NOT ABUSE CORD.** Never carry optional charger by cord. Do not disconnect the charger from the outlet or mower by pulling it by the cord.
2. Do not service mower with charger or safety key installed.
3. Do not use a damaged charger. Replace damaged cords or charger immediately.
4. When charging the battery:
 - Always charge it in a dry area protected from the weather.
 - Do not expose it or charger to rain.
 - Do not charge it in wet locations.
 - Do not charge it when surrounding temperature is below 32°F (0°C) or above 104°F (40°C)
5. Keep the mower and charger away from water, heat sources (such as radiators, heaters, stoves, etc.), flames, or chemicals. Keep cord away from sharp edges.
6. DO NOT open or mutilate the battery. Released electrolyte is corrosive and may cause damage to the eyes or skin. It may be toxic if swallowed.

WARNING

Do not store or carry battery so that metal objects can contact exposed battery terminals. For example, do not place battery in aprons, pockets, tool boxes, product kit boxes, drawers, etc. with loose nails, screws, keys, jewelry. The battery or conductor may overheat and cause burns.

CHARGING BATTERY

IMPORTANT: You must charge your battery before using your mower for the first time and in-between every use. Failure to fully charge the battery before the first use may cause the battery's charging capacity to be decreased.

WARNING

Do not attempt to alter or open the battery.

Before using mower for the first time, and whenever battery becomes drained, fully charge battery for approximately 10 hours. If the battery is not charged completely before using the mower, the battery's charging capacity may decrease.

Note: The mower has an on-board battery charger. If the mower is plugged in, the battery can be charged by selecting "charge" with the power select knob. If the optional separate charger is purchased, the battery may be charged when it is removed from the mower.

Note: The length of time that a battery can hold its charge while mowing depends upon lawn conditions; tall or thick grass makes the mower work harder causing the battery to discharge faster.

The Remington brand mower comes with a sealed, lead acid battery installed at the factory. The battery is rated for 60 volts and 5 amp-hours. The battery should not leak, regardless of the position in which the mower is stored.

The battery is completely maintenance-free. You never need to add water. However, as with all rechargeable batteries, after years of use they will eventually need replacement. With proper care, this battery should last up to 5 years. *Note:* As the battery ages, it may take longer to fully charge (up to 24 hours). A good time to consider purchasing a replacement battery is when the battery takes longer to charge than when it was new.

IMPORTANT: It may take up to 5 charging and discharging cycles before your battery provides maximum life.

RECHARGEABLE BATTERY

BATTERY CHARGE INDICATOR

A battery charge indicator is located on the control panel. The flashing LED indicates the battery is charging. A continuous LED indicates the battery is fully charged.

A battery may last much longer if it is charged as soon as it starts to lose power and is not discharged completely.

Charging the Battery while in the Mower

1. Make sure all four wheels of mower are touching the ground .
2. Remove key.
3. Plug the mower into a wall outlet.
4. Select charge on the control panel.

A full charge takes at least 10 hours, and up to 24 hours (for aging batteries). For the first five hours, the optional second charger will be warm to the touch. This is normal and does not indicate a problem.

IMPORTANT: Always keep the battery in a dry place.

CARING FOR THE BATTERY

WARNING

Always use the Remington brand charger to charge the battery. Never attempt to use any other charger. Use of a different charger may cause a fire or explosion and will void the warranty.

You can lengthen the life of your battery by following some simple guidelines.

- Always charge the battery indoors in a garage or other covered area where it will be dry and protected from the weather.
- Only charge the battery when the temperature is at least 32°F (0°C) – above freezing – but not more than +104°F (+40°C). Charging in lower or higher temperatures can be harmful to the battery.
- Always keep the battery away from water, heat sources (stoves, radiators, open flames, etc.), and hazardous chemicals.
- Never use the charger with any other product. Never operate the charger if it is damaged. If a cord or the charger unit has been damaged, replace the charger or have it repaired by a qualified service center.
- Do not worry about leaving the battery charging for longer than 10 hours – the battery cannot be overcharged and will not be damaged after 10 hours. It will not impact the battery to leave it on the charger for up to six months.

RECHARGING THE BATTERY AFTER EACH USE

Always fully recharge the battery immediately after each use, no matter how short a time it was used. Fully recharge even if the green LED lights on the battery power indicator are still green. This is important in order to maintain maximum mower performance and extend the useful life of the battery. If the red LED comes on while using the mower, stop the mower and either replace the battery with an optional backup battery or recharge the battery completely.

Unlike “smart batteries” found in devices such as cell phones, the Remington brand battery should NOT be run until it is completely drained. Running the battery until it is fully depleted will reduce the long-term performance of the battery.

Leaving the battery on the charger for an extended period of time (up to six months) will not damage the battery. It is impossible to overcharge the battery.

IMPORTANT: If a depleted battery is stored, the battery’s charging capacity will decrease.

MOWER ASSEMBLY

Attaching Handle Assembly to Mower

1. Align ends of lower handle assembly with handle shafts on rear of mower (see Figure 1). Insert connector bolts, from the inside of the handle assembly, through both the lower handle assembly and the handle shafts (see Figure 2).
3. Place star-washer onto connector bolt and thread on the handle knobs (see Figure 3). Hand-tighten handle knobs securely.
4. Rotate top of handle assembly upward to align with bottom of handle.
5. Tighten handle knobs (see Figure 4).

Adjusting Handle Height

The handle has three height adjustments (three holes in the lower handle assembly). Adjust the handle assembly to a comfortable height for you.

1. Loosen and remove the handle knobs, connector bolts, and star-washer (see Figure 4).
2. Adjust handle up or down to desired height (see Figure 5).
3. Align holes on lower handle assembly with hole in upper handle assembly.
4. Insert connector bolts, from the inside of the handle assembly, through both the lower and upper handle assembly.
5. Place star-washer onto connector bolt and thread handle knobs on loosely (see Figure 4).
6. Verify upper and lower handle assembly are aligned and hand-tighten handle knobs securely. *Note:* Be careful not to over-tighten handle knobs and possibly strip the threads.

Check the handle height for comfort and adjust as needed.



Figure 1 - Align Lower Handle Assembly

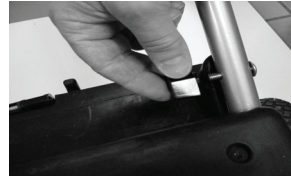


Figure 2 - Insert Connector Bolts



Figure 3 - Thread on Handle Knobs



Figure 4 - Tighten Handle Knobs

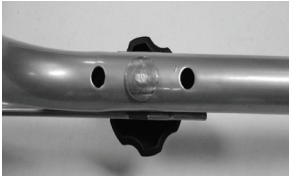


Figure 5 - Adjusting Handle

Adjusting Wheel Height

There are 8 preset cutting height settings. The cutting depth of the mower is adjustable from 1 1/2" to 3 1/2" in approximately 1/4" increments. Use the wheel height adjustment handle to adjust all 4 wheels.

1. Remove key from mower.
2. Make sure all four wheels are level.
3. Slide the wheel height adjustment handle out of the slot (see Figure 6).

Note: To easily adjust the cutting height, hold the mower handle with one hand to keep the mower steady and adjust the lever with the other hand.

4. Move the handle forward or backward to adjust cutting height (see Figure 7).
5. Slide the handle into the slot at the desired height (see Figure 8).

Note: Setting 1 cuts the grass to 1 1/2" in height (short cut). Setting 8 cuts the grass to 3 1/2" in height (tall cut).



Figure 6 - Wheel Adjustment Handle



Figure 7 - Move Handle



Figure 8 - Slid Handle into Slot

MOWER INFORMATION

Attach Mulching Plug or Rear Bagger

Mulching Plug Installation

1. Remove key from mower.
2. Raise the hinged discharge guard on the back of the mower (see Figure 9).
3. Insert mulching plug until the end of the plug is flush with the discharge hole. (see Figure 10).

Note: The mulching plug uses friction to stay in place. It might be necessary to wiggle the plug to fully install it and to remove it.

4. Lower the hinged discharge guard.

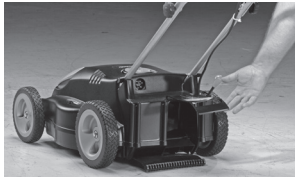


Figure 9 - Discharge Guard

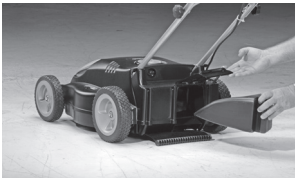


Figure 10 - Mulching Plug

Rear Bagger Installation

1. Raise the hinged discharge guard on the back of the mower (see Figure 9).
2. Orient the rear bagger as shown in Figure 11.
3. Position the top front groove over the support rod (see Figure 11). *Note:* Slightly tilt rear of bag upward to place the rear bagger groove onto the support rod.
4. Lower rear of bag. Gravity and the weight of the cut grass will hold the rear bagger in place.
5. Release the hinged discharge guard.



Figure 11 - Rear Bagger

OPERATING MOWER

Safety Checks

⚠ WARNING

Read and understand this owner's manual before operating mower. Make certain you read and understand all *Safety Warnings* of this manual. Improper use of this mower can result in severe injury or death from fire, electric shock, or body contact with moving parts.

⚠ WARNING

Do not modify this mower to bypass the safety features. These features are designed to make it difficult for children to operate the mower and to protect the user.

⚠ WARNING

Do not insert the safety key until you have completed all of the *Safety Checks* and have moved the mower to the area being mowed.

Perform the following safety checks before operating mower each time.

- Check that the blade is attached securely.
 - Make sure all knobs, bolts, attachments, and covers are in place and securely attached.
 - Inspect for any visible damage to the blade or deck and remove any accumulation of dirt, dust, or dried grass clippings.
 - Attach either the rear bagger, the mulching plug, or the optional side discharge chute. See *Attaching Mulching Plug or Rear Bagger*.
 - Set the mower to the desired cutting height (see *Adjusting Wheel Height*).
 - Be sure the battery is fully charged.
 - Before starting mower, push it to the lawn area to be mowed.

Power Selection Dial

This Remington brand mower is designed to operate from a rechargeable battery or 110 volt outlet. To select the power source desired, follow the instructions below.

1. Locate the upper deck power selection dial on the control board (see Figure 12).
2. Turn the dial to the selection desired (see Figure 13).

Note: This mower is designed to operate using the battery even if it is connected to a 110V power supply. When the power selection dial is turned to "Battery", the 110V power input is switched off.



Figure 12- Power Selection Dial



Figure 13 - Turn Dial

EXTENSION CORDS

⚠ WARNING

To reduce the risk of electric shock, use only with an extension cord intended for outdoor use, such as SW-A, SOW-A, STW-A, STOW-A, SJW-A, SJOW-A, SJTW-A, or SJTOW-A.

Use proper extension cord with this mower. Use only a polarized (i.e., one blade is wider than the other), UL listed extension cord marked for outdoor use. The cord must be marked with suffix W or W-A following the cord type designation. *Example:* SJTW-A or SJTW.

Use proper sized cord with this mower. Cord must be heavy enough to carry current needed. An undersized cord will cause voltage drop at mower. The mower will lose power and overheat. Follow cord size requirements listed on page 11.

Keep cord away from cutting area. Make sure cord does not catch on branches during cutting. Inspect cord often. Replace damaged cords.

1. Use only three-wire outdoor extension cords that have three-prong grounding-type plugs and three-pole receptacles that accept the mower's plug.
2. Make sure your extension cord is in good condition. Cord insulation must be intact with no cracks or deterioration. Plug connectors must be undamaged. When using an extension cord, be sure to use one heavy enough to carry the current your mower will draw. An undersized extension cord will cause a drop in line voltage resulting in loss of power and overheating.

MOWER INFORMATION

The table below shows the correct size extension cord to use depending on cord length and nameplate ampere rating. If in doubt, use the next heavier gauge cord. The smaller the gauge number, the heavier the cord. To reduce the risk of disconnection of mower from the extension cord during operation, use the cord hitch described in this manual.

Cord Length	AWG Cord Size
25 feet	16 AWG
50 feet	16 AWG
100 feet	14 AWG
150 feet	12 AWG

- This mower should be grounded while in use to reduce the risk of injury to the operator from electric shock. The mower is equipped with an approved three-conductor cord and three-prong grounding-type plug to fit the proper grounding-type receptacle. The green or green and yellow conductor in the cord is the grounding wire. Never connect the green or green and yellow wire to a live terminal. See Figure 14 for plug configuration.

An adapter is available for connecting plugs to two-prong receptacles. The green-colored rigid ear, lug, or the like, must be connected to a permanent ground, such as a properly grounded outlet box.

- Provide Ground Fault Circuit Interrupter (GFCI) protection on the circuit or outlet to be used for the mower. You may use receptacles with built-in GFCI protection for this safety measure.

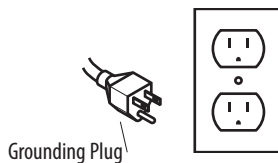


Figure 14 - Correct connection of three-prong grounding-type plug

Connecting Extension Cord

WARNING
Fully seat the extension cord on the mower connector. Failure to do so could lead to overheating of mower. This could cause a fire that results in personal injury to you or others.

The mower has a built-in extension cord retainer. This cord hitch prevents accidental disconnection of the power cord during use. The cord hitch is mounted onto the handle below the control panel.

- Plug the extension cord into the mower connector (see Figure 15).
- Create a loop in the extension cord and insert the loop through the bottom of the cord retainer (see Figure 16).
- Pull the loop tight around the molded cord hitch (see Figure 17).

Note: An optional method of retaining the extension cord is shown in Figure 18. Use this method with larger-gauge cords that may not fit into the extension cord retainer.



Figure 15 - Plugging Extension Cord



Figure 16 Create Loop



Figure 17 - Loop around Cord Hitch

Extension Cord Management

When mowing with an extension cord attached to mower, start the first row closest to the electrical outlet being used and mow away from outlet.

- Place most of the extension cord close to the electrical outlet, out of the path of the mower.
- Start in direction where extension cord side of mower is closest to the outlet. Begin mowing in the area closest to the outlet and mow in a back and forth manner.
Note: Keep the cord on cut portion of lawn and out of the path of the mower.
- Avoid mowing in circles as cord will be harder to manage.

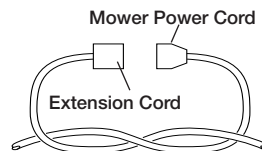


Figure 18 - Tying Extension Cord and Power Cord in Knot

WARNING
Be aware of extension cord while operating mower. Be careful not to trip over cord. Keep cord away from mower blade at all times.

Circuit Breaker Protection

This mower is equipped with a circuit breaker located on the top of mower control panel (see Figure 19). The circuit breaker provides over-current protection to the mower motor should the blade become jammed by grass clogged in the output chute or other obstruction.

If the circuit breaker should trip during use, the white circuit breaker button will pop up out of the control panel and the electric motor and the blade will stop rotating.



Figure 19 - Circuit Breaker

Note: When mowing in the corded mode if the mower stops but the white circuit breaker button has not popped up, release the bail and re-start the mower.

Resetting the Breaker

- Fully release the bail handle.
- Remove the key.
- Unplug the mower power cord from extension cord.
- Press the white circuit breaker button back into the housing to reset (see Figure 20). The button should stay depressed when released. Plug the mower power cord back into the extension cord, if you are using 110V power.
- Restart mower (see *Starting Mower* for instructions).



Figure 20 - Press Circuit Breaker

MOWER INFORMATION

STARTING MOWER

⚠ WARNING

Always unplug mower and remove safety key before placing hands near the blade. Always wear gloves to protect your hands from the sharp edges of the blade.

⚠ WARNING

The cutting blade always turns when the motor is running: there is no clutch to allow the blade to stop rotating while the motor is running.

⚠ WARNING

The mower blade will coast to a stop once the motor is turned off. Severe injury could result as long as blades are turning.

CAUTION

Starting, stopping, and restarting an electric motor repeatedly within a few seconds can generate a lot of heat and damage the motor. To protect the life of your mower, always wait at least five (5) seconds after stopping before restarting the mower.

1. Select power input using the power selection dial (see Figure 21).
2. Insert key into key slot and press into slot (see Figure 22). *Note:* The key can be inserted either way into key slot.
3. Continue to press the key into the key slot while raising the bail handle (see Figure 23). The motor will start and the mower blade will begin to rotate. Once the mower is started, the safety key can be released.
4. **IMPORTANT:** To stop the mower, release the bail handle. The motor will shut off and the blade will stop turning. To start the mower again, repeat steps 1 through 3 above.



Figure 21 - Select Power

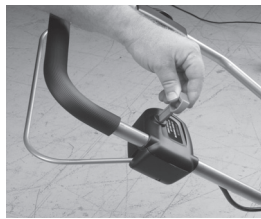


Figure 22 - Insert Key

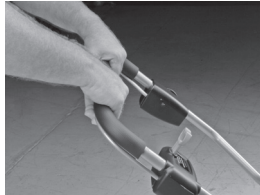


Figure 23 - Raising Bail Handle

STOPPING MOWER

1. Release the bail handle to stop mower motor (see Figure 24).

⚠ WARNING

The mower blades will coast to a stop once the motor is turned off. Severe injury could result as long as blades are turning.

2. Remove key (see Figure 25).
3. Recharge the battery after each use, no matter how short a time it was used. See *Rechargeable Battery*.



Figure 24 - Release Bail Handle

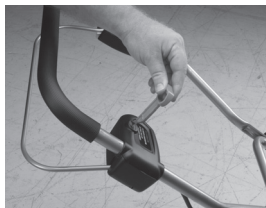


Figure 25 - Remove Key

MOWING AND LAWN CARE TIPS

- For best results, mow at a steady pace. If you try to walk too quickly, especially in tall or thick grass, the quality of the cut may not be uniform. To avoid damage and extend battery life, always mow at a pace which allows the motor to run smoothly.
- The length of time that the mower's battery can hold its charge while mowing a lawn depends upon lawn conditions; tall, thick, or damp grass make the mower work harder, causing the battery to discharge faster. Under normal mowing conditions the run time is between 45 and 60 minutes. To mow longer, consider purchasing a second battery and keep it fully charged.
- Before starting the mower, adjust the cutting height so that you only cut 1 to 2 inches of grass at a time. Cut thicker grass at a higher cutting height, or cut a narrower swath. Do not force the mower forward in thick grass; rather cut it with a couple of passes. Your Remington brand mower will do a better and safer job when cutting at a steady pace.
- Mowing dense grasses, such as St. Augustine or Bermuda grass, requires more power to cut properly. For these grasses it may be necessary to move more slowly to ensure a quality cut.
- Mow as often as needed so that you are only cutting 1 to 2 inches of grass each mowing session. Trying to cut more than 2 inches will drastically reduce the charge life of the battery and quality of the cut.
- For the healthiest lawn, avoid removing more than one third of the leaf blade during any one mowing session. When more than one third of the leaf blade is removed, the grass plant produces less food for itself and therefore becomes weaker and more susceptible to disease and insect damage.
- Frequent stopping and restarting of the mower will use additional battery energy. Try to work continuously and smoothly when mowing.
- Keep your mower blade sharp. A sharp mower blade cuts the grass quickly and cleanly, using less of the mower's power, which conserves battery life. For best results, inspect the blade often and have an extra, sharp blade ready to install as a replacement while the dull blade is being sharpened.
- Mow across slopes; never up and down.

⚠ WARNING

Always remove the safety key and battery before performing any adjustments, maintenance, blade change, or repairs to your mower.

⚠ WARNING

Disconnect mower from power supply before cleaning or servicing. Severe injury or death could occur from fire, electrical shock, or body contact with moving cutter blades.

LUBRICATING MOWER

Your Remington brand mower does not need to be lubricated. Please do not lubricate the mower.

BALANCING MOWER BLADE

⚠ WARNING

Always wear gloves to protect your hands from the sharp edges of the blade. Wear safety glasses to protect your eyes while sharpening blade.

An out-of-balance blade causes the mower to vibrate excessively. Excessive vibration may cause damage to the mower, especially the motor and electrical connections.

Because you are removing metal from the blade when sharpening, make sure to remove an equal amount from each side to keep the blade balanced. The best way to balance a blade is with a blade balancer (available at most local hardware stores), or with a large screwdriver, nail, or bolt.

Tools Needed:

- Heavy work gloves
- Blade balancer, or a large screwdriver, nail, or bolt

1. After sharpening the blade, hang it on the balancer and check the level.

If one side of the blade tips lower, sharpen that side a little at a time until the blade is balanced.

2. When sharpening a used blade, be especially careful to keep it balanced. If in doubt, replace the blade with a new one.

Note: Blade sharpening services are also available. Contact a local mower service center or check the local yellow pages.

REMOVING AND ATTACHING MOWER BLADE

⚠ WARNING

Disconnect mower from power supply before cleaning or servicing. Severe injury or death could occur from fire, electrical shock, or body contact with moving cutter blades.

⚠ WARNING

Always unplug mower and remove safety key before placing hands near the blade. Always wear gloves to protect your hands from the sharp edges of the blade.

Tools Needed:

- 3/4" socket or adjustable wrench
- 2" x 4" piece of wood (about 2 feet long)
- Heavy work gloves

1. Remove safety key, battery, and power cord (if applicable).
2. Turn mower upside down.
3. Wedge a 2" x 4" piece of wood under the blade and over the edge of the mower housing (see Figure 26).
4. Using 3/4" socket or adjustable wrench, turn the blade nut counterclockwise to remove.
5. Remove blade nut, washer, and blade (see Figure 27). *Note:* The blade adapter might come off with the blade. It is not part of the blade and needs to be placed on the motor shaft before reinstalling blade.
6. To replace a sharpened blade or to install a new blade, verify the blade adapter is on the motor shaft.
7. Place blade on motor shaft. *IMPORTANT:* Verify hole in center of blade is aligned correctly with blade adapter.
8. Place the washer onto the motor shaft.
9. With the 2" x 4" piece of wood in place, install blade nut and tighten securely. (Torque 40 Ft-Lbs - 480 in-lbs)
10. Turn the mower upright.

Figure 26 - Wedging the Wood

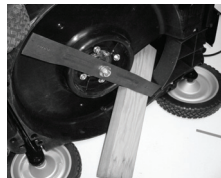


Figure 27 - Remove Blade



SHARPENING MOWER BLADE

When the blade is dull, the cut ends of the grass will be ragged and may turn brown soon after mowing. A dull blade also causes the battery to discharge more quickly. When this occurs, sharpen the blade (as long as the blade is otherwise in good condition).

Tools Needed:

- Fine-toothed file
- Heavy work gloves
- Safety glasses

1. Remove blade from mower (see *Removing and Attaching Mower Blade*).
2. Secure blade in a vise.
3. While wearing safety glasses, carefully file the cutting edges of the blade using even strokes. Be sure to file both sides of the blade equally.
4. Check the balance of the blade after sharpening (see *Balancing Mower Blade*).

CLEANING MOWER

Periodically clean your mower to ensure peak performance. *Note:* Remember, this is an electric mower.

⚠ WARNING

When cleaning mower:

- Do not submerge mower in any liquids
- Do not use products that contain Ammonia, Chlorine, or abrasives
- Do not use chlorinated cleaning solvents, Carbon Tetrachloride, Kerosene, or Gasoline

Supplies Needed:

- Clean, damp cloth or sponge
- Mild soap or detergent (if needed)
- Soft nylon brush (if needed)

1. Remove safety key, battery, and power cord (if applicable).
2. Using a damp cloth or sponge with a mild soap or detergent, clean the mower.
3. Use a soft nylon brush of non-metallic scrubbing pad to remove any clippings that have accumulated on the underside of the deck and in the rear discharge area. Do not use a wire brush; it will scratch and harm the surface of the mower.
4. Water may be used to clean the rear bagger, but not the mower itself. For proper grass collection, make sure the grass bag is clean and the mesh holes are not clogged. Allow the rear bagger to dry thoroughly before using it again.

Note: A wet rear bagger will clog quickly and hamper grass collection.

MAINTENANCE AND CLEANING

STORING MOWER

When storing the mower for short or long periods of time, follow these guidelines:

- Always store the mower with a full battery charge. Follow the recharging instructions in *Rechargeable Battery*.
- Always store mower where the temperature is between 32°F (0°C) and +104°F (+40°C). For long-term storage of battery, a lower temperature is better since the battery self-discharges slower at lower temperatures.
- Store mower in a dry place. Water will damage mower and battery.
- Do not store mower near chemicals, such as fertilizers. These products are often highly corrosive and may cause permanent damage to the mower.
- Do not store mower near organic or other solvents.
- Always keep the safety key in a safe place and away from children.
- The battery will safely store in the mower for long-term storage.

Storing Battery Out of Mower

- Store battery with a full battery charge. Follow the recharging instructions in *Rechargeable Battery*.
- Do not store battery near a source of heat, sparks, or open flames.
- Always store battery where the temperature is between 32°F (-0°C) and +104°F (+40°C). For long-term storage of battery, a lower temperature is better since the battery self-discharges slower at lower temperatures.
- Do not expose battery to abnormal shakes or shocks.
- Store away from children and animals.
- Do not bend the terminals.
- Do not apply heat (such as a soldering iron) to the terminals.
- Store battery in a dry place. Water will damage battery.
- Keep battery clean and dry. Do not use a battery that shows cracks, changes in shape, leaks, or otherwise is obviously damaged.
- Periodically recharge a battery that is being stored for long periods of time.

REPLACEMENT PARTS AND ACCESSORIES

WARNING

Use of non-Remington parts or accessories may cause personal injury or damage to the unit.

Item	Description	Part Number
1	Blade	RMB17A
2	Side Discharge Tube	MSD17A
3	Grass Collection Bag	MRB17A
4	Mulching Adapter/Plug	MMP17A
5	Replacement 60V Battery	SB60A
6	Sprot Bottle and Holder	MBH17A
7	Replacement Key	RMK60A
8	**External 60V Battery Charder (Not available at printing of this manual. please contact Technical Service for availability.	MBC60V

For original replacement parts and accessories, contact your nearest Authorized Dealer or Authorized Service Center for this product. If they can not supply the part or accessory, contact your nearest Parts Central listed on page 51. Each Authorized Dealer, Authorized Service Center, and Parts Central is independently owned and operated. You may also order parts from the "Online Outlet" at www.desatech.com. If they cannot supply the part contact our customer service department at 1-800-626-2237.

In Canada call 1-800-561-3372 for parts information.

TECHNICAL SERVICE

You may have further questions about assembling, operating, or maintaining this product. If so, you can visit our Technical Service web site at www.desatech.com or contact our Technical Service Department at 1-800-626-2237 (English Only). You may also write to:

DESA Power Tools
ATTN: Technical Service
P.O. Box 90004
Bowling Green, KY 42102-9004

When contacting DESA Power Tools, have ready

- Your Name
- Your Address
- Your Phone Number
- Model Number of Product
- Date of Purchase (Include copy of receipt for written requests).

Repair Service

Note: Only use original replacement parts. This will protect your warranty coverage for parts replaced under warranty.

Each Authorized Service Center is independently owned and operated.

Warranty Service

If product requires warranty service, return it to nearest Authorized Service Center. You must show proof of purchase. If faulty materials or workmanship caused damage, we will repair or replace product without charge.

Note: Normal wear, misuse, abuse, neglect, or accidental damage is not covered under warranty.

Non-Warranty Service

If product requires service, return it to nearest Authorized Service Center. Repairs will be billed to you at regular repair list prices.

For additional Service Center or warranty information, call 1-800-626-2237 or visit our Technical Service web site at www.desatech.com.

We reserve the right to amend these specifications at any time without notice. The only warranty applicable is our standard written warranty. We make no other warranty, expressed or implied.



BATTERY DISPOSAL AND RECYCLING

Do not dispose of battery in a fire. The battery cell may explode.

This product uses a sealed lead-acid battery. Local, state, or federal laws may prohibit disposal of nickel-cadmium batteries in the ordinary trash.

To help protect the environment and conserve natural resources, please dispose of batteries properly. You may contact your local recycling center for information on where to drop off the batteries.

TROUBLE SHOOTING

⚠ WARNING: Unplug mower from power source, remove battery, and remove safety key before servicing. Severe injury or death could occur from fire, electrical shock, or body contact with moving blades.

OBSERVED FAULT	POSSIBLE CAUSE	REMEDY
Motor fails to start when safety key is inserted and bail handle is raised	<ol style="list-style-type: none"> 1. Key is not inserted correctly 2. Circuit breaker on mower is tripped 3. Battery is not installed correctly 4. Battery is not charged 5. Power cord is not attached correctly 6. Power selection dial is not set correctly 7. The blade may be obstructed 	<ol style="list-style-type: none"> 1. Press in key while raising bail handle 2. Check circuit breaker on mower (see <i>Circuit Breaker Protection</i>) 3. Verify battery is installed correctly 4. Verify battery is fully charged 5. Verify power cord is attached correctly 6. Verify power selection dial is set to desired power source 7. Remove key and battery (and power cord, if attached). Turn mower over and check blade for damage or obstruction
Mower stops while mowing (without releasing the bail handle)	<ol style="list-style-type: none"> 1. Battery is completely depleted 2. The mower may have been overloaded and the circuit breaker has been tripped 3. The grass may be too high for desired cutting height 4. The mower may be clogged 	<ol style="list-style-type: none"> 1. Check battery power indicator and recharge battery if needed 2. Check circuit breaker and reset if needed. If mowing with cord, release bail and re-start. 3. Raise the mower cutting height or cut in narrower strips 4. Remove key and battery (and power cord, if attached). Turn mower over and check blade, mower deck, and rear discharge for obstruction
Excessive vibration or noise	<ol style="list-style-type: none"> 1. Blade may be loose 2. Blade may be unbalanced, bent, or damaged 	<ol style="list-style-type: none"> 1. Remove key and battery (and power cord, if attached). Turn mower over and check that blade is securely attached 2. Remove key and battery (and power cord, if attached). Turn mower over, remove blade, and check its condition. Balance blade or replace if necessary
Mower runs, but cutting performance is unsatisfactory, or there is a loss of power	<ol style="list-style-type: none"> 1. Battery was not fully charged prior to use 2. Blade is dull 3. Blade may be bent, loose, or damaged 4. Grass may be too tall or too thick for cutting height 5. Grass may be wet 	<ol style="list-style-type: none"> 1. Charge battery fully (8+ hours, depending on age of battery) 2. Remove key and battery (and power cord, if attached). Turn mower over and check blade for sharpness. Sharpen or replace blade, if necessary 3. Remove key and battery (and power cord, if attached). Turn mower over and check blade for sharpness. Sharpen or replace blade, if necessary 4. Raise the cutting height or cut a narrower strip 5. Wait for grass to dry before continuing to cut
Mower is hard to push	<ol style="list-style-type: none"> 1. Grass may be too tall or too thick for cutting height 2. Wheels may not be turning freely 	<ol style="list-style-type: none"> 1. Raise the cutting height or cut a narrower strip 2. Remove key and battery (and power cord, if attached). Check wheels for damage and replace if necessary
Battery loses its charge quickly	<ol style="list-style-type: none"> 1. Battery was not fully charged prior to use 2. Battery has not achieved its maximum capacity 3. Grass may be too tall or too thick for cutting height 4. Battery may be getting old 	<ol style="list-style-type: none"> 1. Charge battery fully (8+ hours, depending on age of battery) 2. Battery requires at least 5 charges before reaching maximum capacity 3. Raise the cutting height or cut a narrower strip 4. After some time, usually a few years, the battery will need to be replaced
Rear bagger is performing poorly	<ol style="list-style-type: none"> 1. Rear bagger is full 2. Grass is too high or mower is set too low 3. Mowing too quickly 4. Rear discharge may be clogged 5. Mesh holes in rear bagger clogged 6. Rear bagger is wet 	<ol style="list-style-type: none"> 1. Empty rear bagger. Clean if necessary 2. Raise mower cutting height 3. Slow down 4. Remove key and battery (and power cord, if attached). Remove debris from discharge area 5. Clean rear bagger 6. Allow rear bagger to dry thoroughly before use

SAVE THESE INSTRUCTIONS.

WARRANTY INFORMATION

REMINGTON BRAND CORDLESS POWER MOWER LIMITED WARRANTIES

NEW PRODUCTS

Standard Warranty

DESA Power Tools warrants this new product and any parts thereof to be free from defects in material and workmanship for a period of two (2) years from the date of first purchase from an authorized dealer provided the product has been maintained and operated in accordance with DESA Power Tools' warnings and instructions.

Standard Warranty Battery and Accessories

DESA Power Tools warrants this new battery and accessories and any parts thereof to be free from defects in material and workmanship for a period of six (6) months from the date of first purchase from an authorized dealer provided the product has been maintained and operated in accordance with DESA Power Tools' warnings and instructions.

FACTORY RECONDITIONED PRODUCTS

Limited Warranty

DESA Power Tools warrants factory reconditioned products and any parts thereof to be free from defects in material and workmanship for 90 days from the date of first purchase from an authorized dealer provided the product has been installed, maintained and operated in accordance with DESA Power Tools' warnings and instructions.

TERMS COMMON TO ALL WARRANTIES

The following terms apply to all of the above warranties:

- Always specify model number when contacting the manufacturer. To make a claim under this warranty the bill of sale or other proof of purchase must be presented.
- This warranty is extended only to the original retail purchaser when purchased from an authorized dealer.
- This warranty covers the cost of part(s) required to restore this product to proper operating condition and an allowance for labor when provided by a DESA Power Tools Authorized Service Center. Warranty parts must be obtained through authorized dealers of this product and/or DESA Power Tools who will provide original factory replacement parts. Failure to use original factory replacement parts voids this warranty.
- Travel, handling, transportation, diagnostic, material, labor and incidental costs associated with warranty repairs, unless expressly covered by this warranty, are not reimbursable under this warranty and are the responsibility of the owner.
- Excluded from this warranty are products or parts that fail or become damaged due to misuse, accidents, lack of proper maintenance, tampering, or alterations.
- Excluded from this warranty are products purchased for commercial, industrial or rental usage.
- This is DESA Power Tools' exclusive warranty, and to the full extent allowed by law; this express warranty excludes any and all other warranties, express or implied, written or verbal and limits the duration of any and all implied warranties, including warranties of merchantability and fitness for a particular purpose to two (2) years on new products, six (6) months on batteries and accessories and 90 days on factory reconditioned products from the date of first purchase. DESA Power Tools makes no other warranties regarding this product.
- DESA Power Tools' liability is limited to the purchase price of the product, and DESA Power Tools shall not be liable for any other damages whatsoever under any circumstances including indirect, incidental, or consequential damages.
- Some states do not allow limitations on how long an implied warranty lasts or the exclusion or limitation of incidental or consequential damages, so the above limitation or exclusion may not apply to you.
- This warranty gives you specific legal rights, and you may also have other rights which vary from state to state.

For information about this warranty contact:



P.O. Box 90004
Bowling Green, KY 42102-9004
www.desatech.com
1-800-626-2237 (English Only)

Model _____
Date Purchased _____



INDUSTRIES OF CANADA, INC.
82 Akron Road
Toronto, Ontario
M8W 1T2
1-800-561-3372
Fax: 1-800-561-8003

REMINGTON®

PODADORA INALÁMBRICA con Tecnología de Selección de Alimentación MANUAL PARA EL USUARIO



MODELO: MPS6017A

IMPORTANTE: Lea y entienda este manual antes de ensamblar u operar esta podadora. El uso incorrecto de esta podadora puede causar una lesión severa o la muerte. Guarde este manual como referencia para el futuro.

EL CONTENIDO

IMPORTANTE INFORMACIÓN SOBRE LA SEGURIDAD.....	19
Antes de Suar la Podadora.....	19
Mientras Use la Podadora.....	19
Manatenimiento Y Al macenamiento	20
Desembalaje	20
IDENTIFICAIÓN DEL PRODUCTO	21
BATERÍA RECARGABLE.	22
INFORMACIÓN SOBRE LA PODADORA	24
Montaje de la podadora	24
Operación de la podadora	25
Cordones de extensión.....	25
Arranque de la podadora	27
Parada de la podadora	27
Consejos para podar y para el cuidado del césped.....	28
MANTENIMIENTO DE LA PODADORA.....	29
Lubricación de la podadora.....	29
Equilibrio de la cuchilla de la podadora	29
Remoción y fijación de la cuchilla de la podadora.....	29
Cómo afilar la cuchilla de la podadora.....	29
Limpieza de la podadora.....	30
Remisage.....	30
PIÈCES DE RECHANGE ET ACCESSOIRES	30
SERVICIO TÉCNICO	31
ELIMINACIÓN Y RECICLAJE DE BATERÍAS	31
DIAGNÓSTICO Y RESOLUCIÓN DE PROBLEMAS.....	32
INFORMACIÓN DE GARANTÍA.....	33
CENTRAL DE PIEZAS	51

Gracias por comprar esta podadora inalámbrica de marca Remington.. Tenemos el orgullo de ofrecerle este producto de calidad para ayudarle a mantener su establecimiento limpio y bien mantenido.

Este manual le ofrece instrucciones completas para el ensamble, operación y mantenimiento seguros de su podadora. Lea y guarde estas instrucciones. Remítase a este manual cada vez que use su podadora.

Para una fácil referencia, registre la información del cartón y de la etiqueta de la placa de de la marca de Remington colocada en la herramienta.

Este manual es su guía para la operación segura y correcta de la podadora.

GUARDE ESTAS INSTRUCCIONES

Si tiene alguna pregunta o problema LLAME A LA LÍNEA GRATIS 1-800-858-8501 (sólo inglés) o visite www.desatech.com

IMPORTANTE INFORMACIÓN SOBRE LA SEGURIDAD.

ADVERTENCIA: LEA TODAS LAS INSTRUCCIONES ANTES DE OPERAR ESTAS PODADORA

ADVERTENCIAS DE SEGURIDAD

ADVERTENCIA

Cuando se use una herramienta eléctrica se deben seguir siempre ciertas precauciones básicas incluyendo las siguientes:

PARA REDUCIR EL RIESGO DE LESIONES PERSONALES:

- Antes de cualquier uso, asegúrese que toda persona que use esta herramienta lea y entienda todas las instrucciones de seguridad y cualquier otra información que tiene este manual.
- Guarde estas instrucciones y repáselas con frecuencia antes de usarla.

ANTES DE SUAR LA PODADORA

Lea todas las instrucciones antes de operar estas podadora. Familiarícese por completo con los controles y el uso apropiado de su podadora.

1. Evite los ambientes peligrosos
 - No use la podadora en la lluvia o en sitios húmedos o mojados.
 - No use la podadora en atmósferas explosivas gaseosas. Los motores normalmente chispean y las chispas podrían encender los vapores.
 - No use la podadora si usted está bajo la influencia del alcohol, medicinas o drogas.
 - No use la podadora cuando está cansado o enfermo.
 - No use la podadora si está dañada o si no está ensamblada en forma segura y completa.
2. Mantenga las protecciones y guardas en su lugar y manténgalos en buen funcionamiento de trabajo.
3. Mantenga a los niños fuera del área que se va a podar y bajo el cuidado vigilante de un adulto responsable, además del operador.
4. Esté alerta y apague la podadora si un niño entra al área.
5. Sólo los adultos bien capacitados deberían hacer usar la podadora. Nunca permita que los niños usen la podadora.
6. Use muchísimo cuidado cuando se acerca a esquinas ciegas, arbustos, árboles u otros objetos que pueden hacer que usted no vea a un niño.
7. No use la podadora para ningún otro trabajo excepto para el que fue diseñada.

8. Use la ropa apropiada cuando use la podadora.
 - No use ropa suelta o joyas que se pueden atascar en las partes móviles de la podadora.
 - Use pantalones largos cuando use la podadora.
 - Use siempre guantes de caucho y zapatos con suela de caucho cuando trabaje afuera.
 - No use la podadora con los pies descalzos o con sandalias abiertas.
9. Siempre use la protección ocular que que cumpla con, o exceda, los requisitos de ANSIZ87.1 (los lentes regulares no son gafas de seguridad).
10. Protéjase contra la sacudida eléctrica. Repare o sustituya los cordones dañados inmediatamente.
11. Inspeccione por completo el área donde usará la podadora y quite todas las piedras, palos, alambres, huesos, y otros objetos extraños que podrían ser lanzados por la cuchilla.
12. Use la podadora sólo durante el día o cuando haya buena luz artificial.
13. Nunca use la podadora en hierba mojada. Siempre esté seguro de su equilibrio; agarre firmemente el asa y camine; nunca corra.
14. El uso de cualquier accesorio o aditamento no recomendado para ser usado con esta podadora podría ser arriesgado y podría aumentar el riesgo de una lesión.
15. Antes de usarla, siempre inspeccione visualmente para ver que la cuchilla, los sujetadores de la cuchilla, y el conjunto del cortador no están desgastados o dañados. Para conservar el equilibrio cambie las cuchillas usadas o dañadas y los sujetadores en juegos. Inspeccione el cordón de la podadora - asegúrese que esté en buenas condiciones. El aislamiento del cordón debe estar intacto sin grietas o deterioro.

ADVERTENCIA

Este producto contiene sustancias químicas conocidas en el Estado de California como causas de cáncer, de defectos congénitos o de otros daños de reproducción.

ADVERTENCIA

Algo de polvo creado por este producto contienen sustancias químicas conocidas (en el estado de California) como causantes de cáncer, defectos al recién nacido u otros daños a los órganos de reproducción. Algunos ejemplos de estas sustancias químicas son:

- compounds in fertilizers
- compounds in insecticides, herbicides, and pesticides
- arsénico y cromo provenientes de madera tratada con sustancias químicas.

Para reducir su exposición a estas sustancias químicas Use equipo de seguridad aprobado tal como máscaras antipolvo especialmente diseñadas para filtrar las partículas microscópicas.

ADVERTENCIA

RIESGO DE CORTE – Mantenga siempre las manos y los pies lejos de las cuchillas. No intente quitar el material cortado o desatascar el colector de basura cuando la cuchilla está en movimiento.

MIENTRAS USE LA PODADORA

1. Esté alerta y use el sentido común. Observe lo que está haciendo.
2. Manténgase detrás del asa cuando el motor esté funcionando.
3. Los objetos golpeados por la cuchilla de la podadora pueden causar serias heridas. Al césped se lo debería siempre examinar con cuidado y limpiarlo de todos los objetos antes de cada corte.
4. Esté consciente del cordón de extensión mientras usa la podadora. Procure no tropezarse con el cordón de extensión. Guarde el cordón de extensión lejos de las cuchillas cortadoras siempre.
5. Evite arranques involuntarios:
 - No lleve la podadora enchufada con el dedo en el interruptor.
 - Asegúrese de quitar la llave de seguridad al enchufar la podadora.
 - Asegúrese que el asa de soporte no esté conectada cuando inserte la llave..

IMPORTANTE INFORMACIÓN SOBRE LA SEGURIDAD.

6. No se extienda. Mantenga siempre el equilibrio y punto de apoyo apropiados cuando use la podadora.
7. Desconecte la podadora de la fuente de energía y quite la llave:
 - cuando no la use
 - antes de hacer ajustes
 - antes de dar servicio o de limpiar
 - antes de levantar o transportar algo
 - antes de cambiar los accesorios o la cuchilla
8. No fuerce la podadora. Hará el trabajo mejor y con menos probabilidad de riesgo de lesión al ritmo para el cual fue diseñada.
9. No abuse del cordón de energía. Nunca lleve la podadora o el cargador de baterías por el cordón de energía. Nunca hale del cordón para desconectarlo del receptáculo. Mantenga el cordón lejos del calor, aceite y bordes agudos.
10. Antes de prender la podadora, asegúrese que las cuchillas no estén tocando nada.
11. No ponga las manos o pies cerca de las piezas giratorias. Manténgase siempre lejos de los agujeros de descarga.
12. Nunca dirija el material descargado hacia nadie. Evite descargar el material contra una pared u obstrucción. El material puede rebotar atrás hacia el operador. Pare la cuchilla si debe cruzar superficies de grava.
13. Afloje el asa de soporte para apagar la podadora cuando cruce caminos de entrada a casa con grava, veredas, o caminos.
14. Si la podadora se para, asegúrese de aflojar el asa de soporte para apagar la podadora y espere que la cuchilla se pare. Quite la llave y desenchufe el cordón antes de intentar desatascar el colector de basura o quitar cualquier cosa de la cubierta.
15. Después de golpear un objeto extraño, afloje el asa de soporte para apagar la podadora y espere que la cuchilla se pare. Quite la llave y desenchufe el cordón. Inspeccione por completo la podadora para ver si tiene algún daño y repare el daño antes de prenderla y usarla de nuevo.
16. Si el equipo comienza a vibrar en forma anormal, afloje el asa de soporte para apagar la podadora y espere que la cuchilla se pare. Quite la llave y desenchufe el cordón. Compruebe inmediatamente la causa. La vibración es generalmente la advertencia de un problema.
17. Afloje el asa de soporte para apagar la podadora. Pare el motor y espere hasta que la cuchilla se pare por completo. Quite la llave y desenchufe el cordón:
 - cuando usted abandone el equipo
 - antes de desatascar la cubierta o colector de basura
 - cuando limpie la podadora
 - cuando transporte la podadora
 - cuando levante la podadora
 - cuando haga cualquier reparación o inspección
18. Apague la podadora, quite la llave y espere hasta que la cuchilla se pare por completo antes de quitar la recogedora de hierba. Bajo uso normal, el conjunto de la recogedora está sujeto a deterioro y desgaste; por lo tanto, el conjunto de la recogedora debería ser examinada con frecuencia. Una recogedora con desgaste excesivo debería ser cambiado. Asegúrese que cualquier reemplazo del conjunto de la recogedora esté en conformidad con las recomendaciones y especificaciones originales de Remington.
19. Corte las cuestas al través y nunca hacia arriba o hacia abajo. Tenga muchísimo cuidado al cambiar de dirección en las cuestas. No pade cuestas excesivamente escarpadas.
20. Use extrema precaución cuando cambie de dirección o hale la podadora hacia usted.
21. No hale la máquina hacia atrás a menos que sea absolutamente necesario. Siempre mire hacia abajo y detrás de usted antes y mientras se mueve hacia atrás.
22. Nunca use la podadora sin las protecciones apropiadas, planchas, u otros dispositivos de protección de seguridad en su sitio.



ADVERTENCIA

Retire la batería antes de limpiarla o darle servicio. Pueden ocurrir graves lesiones o la muerte debidos a incendios, sacudidas eléctricas o al impulsor giratorio.

MANATENIMIENTO Y ALMACENAMIENTO

Al limpiar, reparar, o inspeccionar la podadora, asegúrese que la cuchilla y todas las partes movibles se hayan parado.

1. Mantenga la podadora con cuidado.
 - Mantenga el borde cortador limpio y afilado para obtener el mejor rendimiento y reducir el riesgo de lesiones.
 - Siga las indicaciones para lubricar y cambiar los accesorios.
 - Inspeccione el cordón de la podadora periódicamente, y si está dañado, hágalo reparar en un lugar de servicio calificado.
 - Inspeccione los cordones de extensión periódicamente y cámbielos si están dañados.

- Si la podadora no funciona correctamente, se ha caído, dañado, o se la ha dejado al aire libre, o se cayó en agua, hágala reparar en un centro de servicio calificado.
 - Mantenga las asas secas, limpias, y sin aceite ni grasa.
 - Compruebe la alineación de las piezas movibles, la unión de las piezas movibles, la rotura de las piezas, el montaje, y cualquier otra condición que pueda afectar su operación.
2. Check damaged parts.
 - Si una protección u otra pieza está dañada, inspeccione con cuidado la pieza dañada antes de usar la podadora. Asegúrese que la pieza funcionará correctamente y realizará la función para la que fue diseñada.
 - Compruebe la alineación de las piezas movibles, la unión de las piezas movibles, la rotura de las piezas, el montaje, y cualquier otra condición que pueda afectar su operación.
 - Un protector o cualquier otra parte dañada debe ser reparada correctamente o cambiada a no ser que se indique otra cosa en este manual.
 - Use solo piezas de repuestos y accesorios Remington genuinos. Los puede encontrar en su concesionario local. El uso de piezas o accesorios que no sean de Remington® pueden causar lesión al usuario, daño a la unidad y anular la garantía.
 3. Guarde la podadora bajo cubierta cuando no la use. Cuando no la use;
 - guarde la podadora y el cordón de extensión bajo cubierta y en un lugar seco.
 - guarde la podadora en un área asegurada y quite la llave y fuera del alcance de los niños.

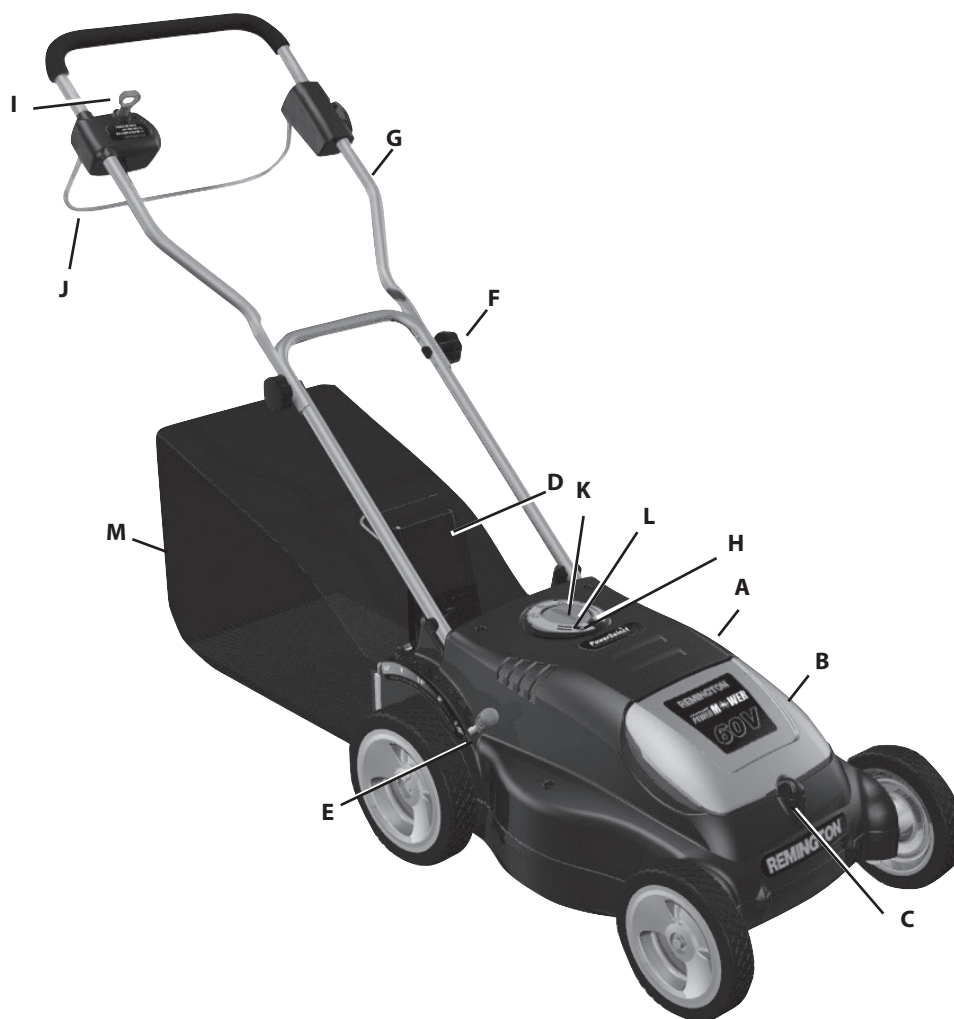
DESEMBALAJE

1. Retire todos los elementos del embalaje.
2. Revise todos los artículos para ver si se han dañado durante su envío. Si encuentra algo dañado o algo que falta, llame a Teechnical Services al 1-800-626-2237 para recibir servicio rápido.

GUARDE ESTAS INSTRUCCIONES

IDENTIFICACIÓN DEL PRODUCTO

- A. Conjunto del bastidor de la podadora
- B. Batería recargable
- C. Retenedor de la batería
- D. Protección de descarga abisagrada
- E. Asa de ajuste de altura de las ruedas
- F. Perillas del asa
- G. Conjunto del asa superior
- H. Cortacircuitos
- I. Llave
- J. Asa de soporte
- K. Disco de selección de potencia
- L. Indicador de carga de la batería
- M. Bolsa



ESPOÑOL

ESPECIFICACIONES

MPS6017A	
Entrada – Cordón / Batería	120V, 12.0A / 60 Volts
Recorte de Anchura	17 inch (43 cm)
Peso Neto	60.0 lbs. (27.2 Kg)

BATERÍA RECARGABLE

Operación y cuidado de la batería

CUIDADO

Use sólo una batería de reemplazo aprobada de marca Remington.

La batería en su podadora es el sistema ácido de plomo sellado de 60 voltios. No hay ningún líquido contenido dentro de la batería. La podadora puede ser por lo tanto almacenada en cualquier posición sin miedo de escape.

Características específicas

- For optimal performance, the battery should be kept on constant charge when not in use.
- For best results, battery should be charged in a cool, dry location.
- The battery does not need to be fully discharged before recharging.
- Two or three initial charging cycles may be required after purchase to achieve maximum run time capacity.
- The battery can be safely stored down to 32°F (0°C).
- The battery is maintenance free.

Cuidado Apropriado

“Almacenaje fuera de temporada”

- En climas más cálidos, para asegurar un óptimo rendimiento, se recomienda mantener la batería cargada constantemente.
- A la podadora se le puede almacenar con el cargador desconectado si existen todas las siguientes condiciones:
 - la podadora está totalmente cargada antes del almacenaje
 - la duración del almacenaje es menos de 6 meses

Service and Installation

Cuando cambie la batería, use como reemplazo sólo la batería Remington idéntica de 60V, modelo SB60A.

A la podadora híbrida de la marca Remington se la despacha con el sistema de batería totalmente ensamblada y lista para su uso. Cuando se requiere servicio o reparación, se le recomienda que usted lleve su podadora a un centro de servicio calificado.

Cuando ponga la batería en este producto, se debe observar la correcta polaridad o dirección. La inserción inversa de la batería puede causar escapes o explosión.

NO QUEME el paquete de batería incluso si tiene mucho daño o está completamente inservible. Las baterías pueden explotar en el fuego.

Reglas para la seguridad del cargador

ADVERTENCIA

No cargue la batería bajo la lluvia ni en sitios húmedos o mojados.

1. Enchufe el cargador directamente en un tomacorriente eléctrico. **NO ABUSE DEL CORDÓN.** Nunca lleve el cargador opcional por el cordón. No desconecte el cargador de la salida ni la podadora halándolos del cordón.
2. No dé servicio a la podadora con el cargador o llave de seguridad instalados.
3. No use un cargador dañado. Sustituya los cordones dañados o el cargador inmediatamente.
4. Cuando carga de batería:
 - Siempre cárguela en un área seca protegida de la intemperie
 - No exponga ni la batería ni el cargador a la lluvia.
 - No exponga el cargador a ambientes mojados
 - No la cargue cuando la temperatura del entorno esté por encima de los 104°F (40°C) o bajo los 32°F (0°C).
5. Guarde la podadora y el cargador lejos del agua, fuentes de calor (como radiadores, calentadores, estufas, etc.), llamas, o productos químicos. Guarde el cordón lejos de los bordes agudos.
6. No guarde ni lleve la batería de tal forma que los objetos de metal hagan contacto con los terminales de la batería. Por ejemplo, no ponga la batería en delantales, bolsillos, cajas de herramientas, cajas de juegos del producto, gavetas, etc. con clavos sueltos, tornillos, llaves, joyas, etc., sin la tapa de la batería. La batería o el conductor puede sobrecalentarse y producir quemaduras.

ADVERTENCIA

No guarde ni lleve la batería de tal forma que los objetos de metal hagan contacto con los terminales de la batería. Por ejemplo, no ponga la batería en delantales, bolsillos, cajas de herramientas, cajas de juegos del producto, gavetas, etc. con clavos sueltos, tornillos, llaves, joyas, etc., sin la tapa de la batería. La batería o el conductor puede sobrecalentarse y producir quemaduras.

Carga de batería

IMPORANTE: Usted debe cargar la batería antes de usar su podadora por la primera vez y antes de cada uso. Si no carga la batería antes de su primer uso puede hacer que la capacidad de carga de la batería se disminuya.

ADVERTENCIA

No trate de alterar o de abrir la batería.

Antes de usar la podadora por primera vez, y siempre que la batería se haya drenado, cargue la batería por completo durante aproximadamente 10 horas. Si la batería no está completamente cargada antes de usar la podadora, la capacidad de carga de la batería se puede disminuir.

Nota: La podadora tiene un cargador de baterías incorporado. Si la podadora está enchufada, la batería puede ser cargada seleccionando “carga” con la perilla de selección de potencia. Si se compra el cargador opcional por separado, la batería puede ser cargada cuando se la quite de la podadora

Nota: el tiempo que una batería puede conservar su carga durante una poda depende de las condiciones del césped; la hierba alta o gruesa hace que la podadora trabaje más duro y hace que la batería se descargue más rápido.

La podadora de marca de Remington viene con una batería sellada de ácido de plomo instalada en fábrica. La batería está clasificada para 60 voltios y 5 amperios-hora. La batería no debería tener escapes, cualquiera sea la posición en la que se la guarde.

La batería no necesita ningún mantenimiento. Usted nunca tiene que poner agua. Sin embargo, como con todas las baterías recargables, después de años de uso necesitará eventualmente ser reemplazada. Con el cuidado apropiado, esta batería debería durar hasta 5 años.

Nota: Con el pasar del tiempo la batería puede tomar más tiempo para cargarse totalmente (hasta 24 horas). Un buen tiempo para pensar en comprar una batería de reemplazo es cuando la batería toma más tiempo para cargar que cuando era nueva.

IMPORTANT: Se puede necesitar hasta 5 ciclos de carga y descarga antes que la batería proporcione su vida máxima.

INDICADOR DE CARGA DE LA BATERÍA

El indicador de carga de la batería se encuentra en el panel de control. La luz LED destellante indica que la batería se está cargando. Una luz LED continua indica que la batería está cargada por completo.

Una batería puede durar mucho más tiempo si se la carga apenas empieza a perder potencia y no está descargada por completo.

Carga de la batería mientras está en la podadora

1. Asegúrese que las cuatro ruedas de la podadora toquen tierra
2. Quite la llave.
3. Enchufe la podadora en un tomacorriente de pared.
4. Seleccione “carga” en el panel de control.

Una carga completa toma al menos 10 horas, y hasta 24 horas (para baterías viejas). Durante las cinco primeras horas, el segundo cargador opcional estará caliente. Esto es normal y no indica ningún problema.

IMPORTANTE: Siempre guarde la batería en un lugar seco.

SENTIR CARIÑO POR LA BATERÍA

ADVERTENCIA

Siempre use el cargador de marca de Remington para cargar la batería. Nunca intente usar cualquier otro cargador. El uso de un cargador diferente puede causar fuego o explosión y anulará la garantía.

Usted puede alargar la vida de su batería por siguiente de algún guidelines simple:

- Siempre cargue la batería bajo techo en un garaje o en otra área cubierta que esté seca y protegida de la intemperie.
- Cargue la batería solo cuando la temperatura está por lo menos a 32°F (0°C) – arriba del punto de congelación – pero no a más de +104°F (+40°C). El cargarla a temperaturas más altas o bajas puede hacer daño a la batería.
- Siempre mantenga la batería lejos del agua, fuentes de calor (estufas, radiadores, llamas vivas, etc.) y de sustancias químicas peligrosas.
- Nunca use el cargador con ningún otro producto. Nunca use el cargador si está dañado. Si se ha dañado el cordón o la unidad del cargador, cambie el cargador o hágalo reparar en un centro de servicio calificado.
- No se preocupe si deja que a batería se cargue por más de 10 horas – la batería no se puede sobrecargar y no se dañará después de 10 horas. No hará ningún impacto a la batería el dejarla en el cargador por hasta seis meses.

RECARGA DE LA BATERÍA DESPUÉS DE CADA USO

Siempre recargue la batería por completo inmediatamente después de cada uso, no importa por cuán corto tiempo fue usada. Recargue por completo aun si las luces verdes LED en el indicador de potencia de la batería estén todavía verdes. Esto es importante para mantener el rendimiento máximo de la podadora y ampliar la vida útil de la batería. Si el LED rojo se prende cuando usa la podadora, pare la podadora y cambie la batería con una batería de reserva opcional o recargue la batería por completo.

A diferencia de las “baterías inteligentes” que se encuentran en dispositivos como teléfonos celulares, la batería de marca de Remington no debería ser usada hasta que esté completamente drenada. El usar la batería hasta que esté totalmente descargada reducirá el rendimiento a largo plazo de la batería. El dejar la batería en el cargador por un período largo de tiempo (hasta seis meses) no dañará a la batería. Es imposible sobrecargar la batería.

El dejar la batería en el cargador por un período largo de tiempo (hasta seis meses) no hará daño a la batería. Es imposible sobrecargar la batería.

IMPORTANTE: Si guarda una batería descargada, disminuirá la capacidad de recarga de la batería

INFORMACIÓN SOBRE LA PODADORA

MONTAJE DE LA PODADORA

Fijación del conjunto del asa a la podadora

1. Alinee los extremos del conjunto del asa inferior con los ejes del asa en la parte de atrás de la podadora (vea la Figura 1). Inserte los pernos del conector, desde el interior del conjunto del asa, a través del conjunto del asa inferior y los ejes del asa (vea la Figura 2).
2. Ponga la arandela-estrella sobre el conector del perno y enrosque las perillas del asa (vea la Figura 3). Apriete bien a mano las perillas del asa.
3. Gire la parte superior del conjunto del asa hacia arriba para alinearla con el fondo del asa.
4. Apriete las perillas del asa (vea la Figura 4).

Ajuste de altura del asa

El asa tiene tres ajustes de altura (tres agujeros en el conjunto inferior del asa). Acomode el conjunto del asa a una altura cómoda para usted.

1. Afloje y quite las perillas del asa, los pernos del conector, y la arandela-estrella (vea la Figura 4).
2. Acomode el asa hacia arriba o hacia abajo a la altura deseada (vea la Figura 5).
3. Alinee los agujeros en el conjunto del asa inferior con el agujero del conjunto del asa superior.
4. Inserte los pernos del conector, desde el interior del conjunto del asa, a través del conjunto del asa inferior y superior.
5. Ponga la arandela-estrella sobre el conector del perno y enrosque las perillas del asa sin firmeza (vea la Figura 4).
6. Verifique que el conjunto del asa superior e inferior estén alineados y apriete bien y a mano las perillas del asa. Nota: Procure no apretar demasiado las perillas del asa y así posiblemente desforrar las roscas.

Compruebe que la altura del asa esté cómoda y adáptela como sea necesario.



Figura 1 - Alinee el conjunto del asa inferior



Figura 2 - Inserte los pernos del conector



Figura 3 - Enrosque las perillas del asa



Figura 4 - Apriete las perillas del asa

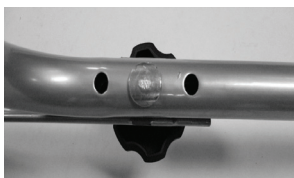


Figura 5 - Ajuste del asa

Ajuste de altura de la rueda

Hay 8 ajustes predeterminados de altura para cortar. La profundidad de corte de la podadora es ajustable de 1-1/2 a 3-1/2 Pulg. en incrementos de aproximadamente 1/4 de Pulg. Use el asa de ajuste de altura de la rueda para ajustar las 4 ruedas.

1. Quite la llave de la podadora.
2. Asegúrese que las cuatro ruedas estén niveladas.
3. Deslice el asa de ajuste de altura de la rueda fuera de la ranura (vea la Figura 6).

Note: Para ajustar con facilidad la altura de corte, agarre el asa de la podadora con una mano para mantener la podadora firme y ajuste la palanca con la otra mano.

4. Mueva el asa hacia adelante o hacia atrás para ajustar la altura de corte (vea la Figura 7).
5. Deslice el asa en la ranura a la altura deseada (vea la Figura 8).

Nota: El ajuste 1 corta la hierba a 1-1/2 Pulg. de altura (corte bajo). El ajuste de 8 corta la hierba a 3-1/2 Pulg. de altura (corte alto).



Figura 6 - Asa de ajuste de la rueda



Figura 7 - Mueva el asa



Figura 8 - Deslice el asa en la ranura

INFORMACIÓN SOBRE LA PODADORA

Sujete el enchufe para mantillo o la bolsa recogedora de atrás

Instalación del enchufe para mantillo

1. Quite la llave de la podadora.
2. Levante la protección de descarga abisagrada que está en la parte de atrás de la podadora (vea la Figura 9).
3. Inserte el enchufe para mantillo hasta que el extremo del enchufe esté a ras con el agujero de descarga. (vea la Figura 10).

Nota: El enchufe para mantillo usa fricción para permanecer en su lugar. Podría ser necesario menear el enchufe para instalarlo bien y para quitarlo.

4. Baje la protección de descarga abisagrada.



Figura 9 - Protección de descarga

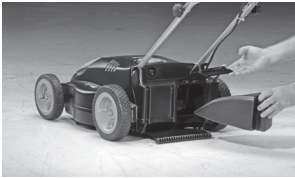


Figura 10 - Enchufe para mantillo

Instalación de la bolsa recogedora de atrás

1. Levante la protección de descarga abisagrada de la parte de atrás de la podadora (vea la Figura 10)
2. Oriente la bolsa recogedora de atrás como se muestra en la Figura 14.
3. Coloque la ranura delantera superior sobre el rodillo de apoyo (vea la Figura 11) *Nota:* : Incline ligeramente el reverso de la bolsa hacia arriba para colocar la ranura de la bolsa recogedora de atrás sobre el rodillo de apoyo.
4. Baje la parte de atrás de la bolsa. La gravedad y el peso de la hierba cortada sostendrán la bolsa recogedora de atrás en su lugar.
5. Libere la protección de descarga abisagrada.



Figura 11 - Bolsa recogedora de atrás

OPERACIÓN DE LA PODADORA

Revisiones de seguridad

LEA TODAS LAS INSTRUCCIONES.

Asegúrese de leer y comprender completamente todas las instrucciones en Información importante de esta herramienta puede causar serio daño o la muerte debido al fuego, descarga eléctrica o contacto del cuerpo con las piezas en movimiento.

⚠ ADVERTENCIA

No modifique esta podadora para ignorar los rasgos de seguridad. Estos rasgos están diseñados para dificultar el uso por parte de los niños y para proteger al usuario.

⚠ ADVERTENCIA

No inserte la llave de seguridad hasta que haya completado todas las Revisiones de Seguridad y haya llevado la podadora al área que va a podar.

Realice las siguientes revisiones de seguridad antes de usar la podadora.

- Compruebe que la cuchilla esté bien sujeta.
- Asegúrese que todas las perillas, pernos, accesorios, y tapas están en su lugar y bien sujetos.
- Vea si hay cualquier daño visible a la cuchilla o cubierta y quite cualquier acumulación de suciedad, polvo, o hierba cortada seca.
- Sujete la bolsa recogedora de atrás, el enchufe para mantillo, o el canal de descarga lateral y opcional. Vea la página 12 para cómo sujetar la bolsa recogedora de atrás y el enchufe para mantillo.
- Fije la podadora a la altura de corte deseado (ver Ajuste de altura de la rueda)
- Asegúrese que la batería esté totalmente cargada.
- Antes de prender la podadora, llévela al área que va a podar.

Disco de selección de potencia

Esta podadora marca Remington está diseñada para funcionar con una batería recargable o una salida de 110 voltios. Para seleccionar la fuente de alimentación deseada, siga las instrucciones que siguen.

1. Localice el disco de selección de potencia en la cubierta superior en el sitio de controles (vea la Figura 12).
2. Gire el disco a la selección deseada (vea la Figura 13).

Nota: Esta podadora está diseñada para funcionar usando la batería aun si está conectada a una fuente de energía de 110V. Cuando se gira el disco de selección a "Batería", se apaga la entrada de energía de 110V.



Figura 12- Disco de selección de potencia



Figura 13 -Gire el disco

CORDONES DE EXTENSIÓN

⚠ ADVERTENCIA

Para reducir el riesgo de sacudida eléctrica, use sólo con un cordón de extensión hecho para uso al aire libre, tal SW-A, SOW-A, STW-A, STOW-A, SJW-A, SJOW-A, SJTW-A, ó SJTOW-A.

Use el cordón de extensión apropiado con esta podadora. Use sólo un cordón polarizado (es decir, una espiga es más ancha que la otra), listado por UL y marcado para uso externo. El cordón debe ser marcado con el símbolo W o W-A de acuerdo a la designación de tipo del cordón. Ejemplo: SJTW-A o SJTW. Use el cordón de extensión apropiado con esta podadora.

Use el cordón del tamaño correcto con esta podadora. El cordón debe ser bastante grueso para llevar la corriente necesaria. Una cordón de tamaño insuficiente causará una caída de voltaje en la podadora. La podadora perderá potencia y se recalentará. Siga los requisitos de tamaño del cordón listados en la página 26.

INFORMACIÓN SOBRE LA PODADORA

Mantenga el cordón lejos del área de corte. Asegúrese que el cordón no se trabe en las ramas durante el corte. Inspeccione el cordón a menudo. Cambie los cordones dañados.

1. Use sólo cordones de extensión de tres alambres para uso al aire libre que tengan enchufes tipo tres espigas de conexión a tierra y receptáculos de tres polos que acepten el enchufe de la podadora.
2. Asegúrese que su cordón de extensión esté en buenas condiciones. El aislamiento del cordón debe estar intacto sin grietas o deterioro. Los conectores del enchufe deben estar intactos. Cuando use un cordón de extensión, esté seguro de usar uno bastante pesado para que lleve la corriente que su podadora necesitará. Una cordón de extensión de tamaño insuficiente causará una caída de voltaje que resultará en la pérdida de energía y sobrecalentamiento.

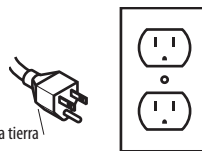
La tabla de abajo muestra el cordón de extensión del tamaño correcto que se debe usar según la longitud del cordón y la clasificación de amperios mostrado en la placa. Si tiene duda, use el cordón de calibre más pesado. Mientras más pequeño es el número del calibre, más pesado es el cordón. Para reducir el riesgo de desconexión de la podadora del cordón de extensión durante su uso, use el enganche del cordón descrito en este manual.

Cord Length	AWG Cord Size
25 pies	16 AWG
50 pies	16 AWG
100 pies	14 AWG
150 pies	12 AWG

3. Esta podadora debe estar conectada a tierra mientras se la usa para reducir el riesgo de lesión al operador debido a una sacudida eléctrica. La podadora está equipada con un cordón aprobado de tres conductores y un enchufe tipo tres espigas de conexión a tierra para encajarse en el receptáculo apropiado tipo conexión a tierra. El conductor verde o verde y amarillo del cordón es el alambre de conexión a tierra. Nunca conecte el alambre verde o verde y amarillo a un terminal vivo. Vea la Figura 17 para la configuración del enchufe.

Hay disponible un adaptador para conectar enchufes a receptáculos de dos espigas. La orejeta, casquillo o algo semejante rígido y de color verde debe estar conectado a tierra permanente, tal como a una caja de distribución correctamente conectada a tierra.

4. Ofrezca una protección de interruptor de circuito de falla a tierra (GFCI) en el circuito o salida que la podadora usará. Usted puede usar receptáculos con la protección GFCI incorporada para esta medida de seguridad.



Enchufe de conexión a tierra

Figura 17 - Conexión correcta del enchufe tipo conexión a tierra de tres espigas

Conexión del cordón de extensión

⚠ ADVERTENCIA
Asiente por completo el cordón de extensión en el conector de la podadora. El no hacer esto podría hacer que la podadora se sobrecaliente. Esto podría causar fuego que podría resultar en una lesión personal a usted o a los otros.

La podadora tiene incorporado un retenedor de cordón de extensión. Este enganche para el cordón previene la desconexión casual del cordón durante su uso. El enganche de cordón está montado en el asa debajo del panel de control.

1. Enchufe el cordón de extensión en el conector de la podadora (vea la Figura 15).
2. Cree un lazo en el cordón de extensión e inserte el lazo por el fondo del retenedor del cordón (vea la Figura 16).
3. Tire del lazo en forma apretada alrededor del enganche del cordón moldeado (vea la Figura 17).

Note: un método opcional de retener el cordón de extensión se muestra en la Figura 18. Use este método con cordones de mayor calibre que puedan no caber en el retenedor del cordón de extensión.



Figura 15 - Enchufe del cordón de extensión



Figura 16 - Cree un lazo



Figura 17 - Enlace alrededor del enganche para cordón

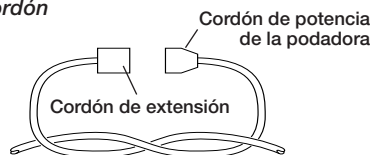


Figura 18 - Cordón de extensión y cordón de potencia en nudo

Manipulación del cordón de extensión

Cuando esté podando con un cordón de extensión sujetado a la podadora, comience con la primera fila más cercana al tomacorriente usado y corte lejos del tomacorriente.

1. Coloque la mayor parte del cordón de extensión cerca del tomacorriente, fuera del camino de la podadora.
2. Comience en la dirección donde el cordón de extensión del lado de la podadora está más cerca al tomacorriente. Comience en el área más cercana al tomacorriente y corte hacia atrás y hacia adelante.
Note: Mantenga el cordón en la parte cortada del césped y lejos del camino de la podadora.
3. Evite podar en círculos puesto que será más difícil manipular el cordón

⚠ ADVERTENCIA

Esté consciente del cordón de extensión mientras usa la podadora. Procure no tropezarse en el cordón. Mantenga siempre el cordón lejos de la cuchilla de la podadora.

Protección de cortacircuitos

Esta podadora está equipada con un cortacircuitos localizado en la parte superior del panel de control de la podadora (vea la Figura 19). El cortacircuitos ofrece al motor de la podadora una protección contra sobrecorriente en caso la cuchilla se atasque por hierba atrapada en el canal de salida u otra obstrucción.

Si el cortacircuitos se desconecta durante el uso, el botón blanco del cortacircuitos saldrá del panel de control y el motor eléctrico y la cuchilla dejarán de girar.

Reajuste del cortacircuitos

1. Suelte por completo el soporte del asa.
2. Quite la llave.



Cortacircuitos

Figura 19 - Cortacircuitos

Note: Si la podadora se para cuando esté podando con el cordón enchufado, pero el botón blanco del cortacircuitos no ha salido, suelte el soporte del asa y prenda de nuevo la podadora.

3. Desenchufe el cordón de potencia de la podadora del cordón de extensión.
4. Presione el botón blanco del cortacircuitos para que entre en el bastidos para reconectar (vea la Figura 19). El botón debería quedarse deprimido cuando

INFORMACIÓN SOBRE LA PODADORA

- cuando lo suelte. Enchufe el cordón de potencia de la podadora en el cordón de extensión, si usa la potencia de 110V.
5. Reanude el podadora (vea *Arranque de la Podadora*).



Figura 19 - Oprima el cortacircuitos

ARRANQUE DE LA PODADORA

⚠ ADVERTENCIA

Siempre desenchufe la podadora y quite la llave de seguridad antes de poner las manos cerca de la cuchilla. Siempre use guantes para proteger sus manos de los bordes agudos de la cuchilla.

⚠ ADVERTENCIA

La cuchilla cortante siempre gira cuando el motor está prendido: no hay ningún embrague que permita que la cuchilla deje de girar mientras el motor está prendido.

⚠ ADVERTENCIA

La cuchilla de la podadora se moverá despacio hasta pararse una vez que se apague el motor. Una seria lesión podría resultar mientras las cuchillas están girando.

CUIDADO

El prender, parar y prender de nuevo un motor eléctrico repetidamente dentro de segundos pueden generar mucho calor y dañar el motor. Para proteger la vida de su podadora, espere siempre al menos cinco (5) segundos después de parar y antes de prender de nuevo la podadora.

1. Seleccione la entrada de potencia usando el disco de selección de potencia (vea la Figura 20).
2. Inserte la llave en la ranura para la llave y presiónelo en la ranura (vea la Figura 21). *Nota:* La llave puede ser insertada en cualquier forma en la ranura de la llave.
3. Siga presionando la llave en la ranura para la llave mientras levanta el asa de soporte (vea la Figura 22). El motor arrancará y la cuchilla de la podadora comenzará a girar. Una vez que la podadora arranca, puede soltar la llave de seguridad.
4. **IMPORTANTE:** Para parar la podadora, suelte el asa de soporte. El motor se apagará y la cuchilla dejará de girar. Para prender de nuevo la podadora, repita los pasos del 1 al 3 indicados arriba.



Figura 20 - Seleccione la potencia

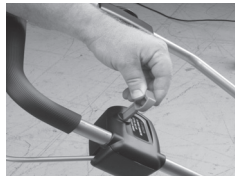


Figura 21 - Inserte la llave

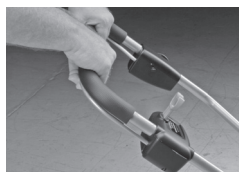


Figure 22 - Levantamiento del asa de soporte

PARADA DE LA PODADORA

1. Suelte el asa de soporte para parar el motor de la podadora. (vea la Figura 23).

⚠ ADVERTENCIA

La cuchilla de la podadora se moverá despacio hasta pararse una vez que se apague el motor. Una seria lesión podría resultar mientras las cuchillas están girando.

2. Quite la llave (vea la Figura 24).
3. Recargue la batería después de cada uso, no importa cuan corto fue el tiempo de uso. (Vea *Batería recargable*)



Figura 23 - Suelte el asa de soporte

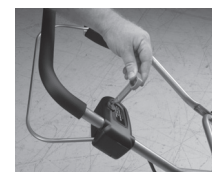


Figure 24 - Quite la llave

INFORMACIÓN SOBRE LA PODADORA

CONSEJOS PARA PODAR Y PARA EL CUIDADO DEL CÉSPED

- Para los mejores resultados, corte a un paso estable. Si trata de andar demasiado rápido, sobre todo en la hierba alta o gruesa, la calidad del corte puede no ser uniforme. Para evitar cualquier daño y extender la duración de la batería, siempre corte a un paso que permita que el motor funcione suavemente.
- El período de tiempo que la batería de la podadora puede guardar su carga mientras corte un césped depende de las condiciones del césped; la hierba alta, gruesa, o húmeda hace que podadora trabaje más duro, y hace que la batería se descargue más rápido. En condiciones normales el tiempo de funcionamiento está entre los 45 y 60 minutos. Para podar por más tiempo, piense en comprar una segunda batería y manténgala cargada por completo.
- Antes de arrancar la podadora, ajuste la altura de corte de modo que sólo corte de 1 a 2 pulgadas de hierba a la vez. Corte hierba más gruesa a una altura más alta de corte, o corte una franja más angosta. No fuerce la podadora hacia adelante en la hierba gruesa; es mejor cortarla con un par de pases. Su podadora de marca de Remington hará un trabajo mejor y más seguro si corta a un paso estable.
- Podar hierbas densas, como San Agustín o hierba de Bermudas, requiere más poder para cortar correctamente. Para cortar estas hierbas puede ser necesario andar más despacio para asegurar un corte de calidad.
- Corte tan a menudo como sea necesario de modo que usted sólo corte 1 a 2 pulgadas de hierba cada vez que corte. Tratar de cortar más de 2 pulgadas reducirá drásticamente la duración de la carga de la batería y la calidad del corte.
- En céspedes más sanos, evite quitar más de una tercera parte de la brizna de las hojas durante cualquier sesión de corte. Cuando se quita más de un tercera parte de la brizna de las hojas, la planta de la hierba produce menos alimento para sí misma y por lo tanto se hace más débil y más susceptible a la enfermedad y al daño causado por insectos.
- Las paradas y arranques frecuentes de la podadora usará energía adicional de batería. Trate de trabajar en forma continua y suave cuando corte.
- Mantenga afilada la cuchilla de la podadora. Una cuchilla afilada corta la hierba rápida y limpiamente, usando menos energía de la podadora, lo que conserva la vida de la batería. Para mejores resultados, inspeccione la cuchilla a menudo y tenga lista una cuchilla suplementaria, afilada para instalarla como reemplazo mientras se manda a afilar la cuchilla desafilada.
- Corte a través de las cuestas; nunca hacia arriba o hacia abajo.

⚠️ ADVERTENCIA

Siempre quite la llave de seguridad y la batería antes de realizar cualquier ajuste, mantenimiento, cambio de cuchilla, o reparaciones a su podadora.

⚠️ ADVERTENCIA

Desconecte la podadora de la fuente de alimentación antes de limpiarla o de darle servicio. Pueden ocurrir graves lesiones o la muerte debidas a incendios, sacudida a eléctrica o a las cuchillas cortadoras móviles.

LUBRICACIÓN DE LA PODADORA

Su podadora de marca de Remington no necesitar ser lubricada. Por favor no lubrique la podadora.

EQUILIBRIO DE LA CUCHILLA DE LA PODADORA

⚠️ ADVERTENCIA

Siempre use guantes para proteger sus manos de los bordes agudos de la cuchilla. Use gafas de seguridad para proteger sus ojos cuando afile la cuchilla.

Una cuchilla deequilibrada hace que la podadora vibre en exceso. La vibración excesiva puede dañar la podadora, sobre todo el motor y la conexiones eléctricas. Puesto que usted quita metal de la cuchilla cuando la afila, asegúrese de quitar una cantidad igual de cada lado para mantener la cuchilla equilibrada. El mejor modo de equilibrar una cuchilla es con un equilibrador de cuchilla (disponible en la mayoría de las ferreterías locales), o con un destornillador grande, clavo, o perno.

Herramientas Necesarias:

- Guantes para trabajo pesado
- Equilibrador de cuchilla, o un destornillador grande, clavo, o perno

1. Después de afilar la cuchilla, cuélguela en el equilibrador y compruebe el nivel.

Si un lado de los extremos de la cuchilla se inclina hacia abajo, afile ese lado un poco a la vez hasta que la cuchilla se equilibre.

2. Cuando afile una cuchilla usada, tenga cuidado especial para mantenerla equilibrada. Si tiene duda, cambie la cuchilla con una nueva.

Note: También hay disponibles servicios para afilar la cuchilla. Póngase en contacto con un centro local de servicio de podadoras o vea las páginas amarillas locales.

REMOCIÓN Y FIJACIÓN DE LA CUCHILLA DE LA PODADORA

⚠️ ADVERTENCIA

Desconecte la podadora de la fuente de alimentación antes de limpiarla o de darle servicio. Pueden ocurrir graves lesiones o la muerte debidas a incendios, sacudida a eléctrica o a las cuchillas cortadoras móviles.

⚠️ ADVERTENCIA

Desenchufe siempre la podadora y quite la llave de seguridad antes de poner las manos cerca de la cuchilla. Use siempre guantes para proteger sus manos de los bordes afilados de la cuchilla.

Herramientas necesarias:

- Llave de cubo de ¾ de Pulg. o llave ajustable
- Pedazo de madera de 2 x 4 Pulg. (aproximadamente 2 pies de largo)
- Guantes para trabajo Pesado

1. Guantes para trabajo Pesado
2. Ponga la podadora cabeza abajo.
3. Ponga como cuña un pedazo de madera de 2 x 4 Pulg. bajo la cuchilla y sobre el borde del bastidor de la podadora (vea la Figura 25).
4. Con una llave de cubo o ajustable de ¾ Pulg., gire la tuerca de la cuchilla en sentido antihorario para quitarla.
5. Quite la tuerca de la cuchilla, la arandela y la cuchilla (vea la Figura 26). *Nota:* El adaptador de cuchilla podría salirse con la cuchilla. Esto no es parte de la cuchilla y se la debe poner en el eje del motor antes de instalar de nuevo la cuchilla.
6. Para cambiar una cuchilla afilada o instalar una nueva cuchilla, verifique que el adaptador de la cuchilla esté en el eje del motor.
7. Ponga la cuchilla en el eje del motor. **IMPORTANTE:** Verifique que el agujero del centro de la cuchilla esté alineado correctamente con el adaptador de la cuchilla.
8. Ponga la arandela en el eje del motor.
9. Con el pedazo de madera de 2 x 4 Pulg. en su lugar, instale la tuerca de la cuchilla y apriétela bien. (Torsión 40 libras-pies - 480 pulgadas-libras)

10. Ponga la podadora cabeza arriba.

Figur6 25 - Acuña de la madera

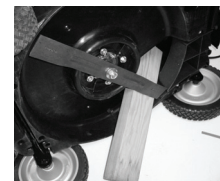


Figure 26 -Quite la cuchilla



CÓMO AFILAR LA CUCHILLA DE LA PODADORA

Cuando la cuchilla está desafilada, los extremos cortados de la hierba serán desiguales y se pueden tornar color café muy pronto después del corte. Una cuchilla desafilada hace también que la batería se descargue más rápidamente. Cuando esto ocurre, afile la cuchilla (siempre que la cuchilla esté en buenas condiciones).

Herramientas necesarias:

- Lima de dientes finos
- Guantes para trabajo pesado
- Gafas de seguridad

1. Quite la cuchilla de la podadora (vea *Remoción y fijación de la cuchilla de la podadora*).
2. Asegure la cuchilla en un torno de banco.
3. Puesto las gafas de seguridad, afile con cuidado los bordes cortantes de la cuchilla con un movimiento igual. Esté seguro de afilar ambos lados de la cuchilla por igual.
4. Compruebe el equilibrio de la cuchilla después de afilarla (vea *Equilibrio de la cuchilla de la podadora*).

LIMPIEZA DE LA PODADORA

Periódicamente limpie su podadora para asegurar un rendimiento máximo. Nota: Recuerde, esta es un podadora eléctrica.

ADVERTENCIA Cuando limpie la podadora:

- No la sumerja en ningún líquido
- No use productos que contengan amoníaco, cloro, o abrasivos
- No use solventes de limpieza tratados con cloro, tetracloruro de carbón, keroseno, o gasolina.

Provisiones necesarias:

- Un paño limpio y húmedo o una esponja
 - Jabón suave o detergente (si es necesario)
 - Cepillo de nilón suave (si es necesario)
1. Quite la llave de seguridad, la batería, y el cordón de potencia (si aplicable).
 2. Con un trapo húmedo o esponja y con un jabón suave o detergente, limpie la podadora.
 3. Use un cepillo de nilón suave o una almohadilla de fregar no metálica para quitar cualquier hierba cortada que se ha acumulado en la parte de abajo de la cubierta y en el área de descarga trasera. No use un cepillo de alambre; esto rasguñará y dañará la superficie de la podadora.
 4. Puede usar agua para limpiar la bolsa recogedora de atrás, pero no la podadora misma. Para recoger la hierba en forma apropiada, asegúrese que la bolsa de hierba esté limpia y que los agujeros de malla no estén obstruidos. Deje que La bolsa recogedora de atrás se seque bien antes de usarla otra vez.

Nota: Si La bolsa recogedora de atrás está mojada se atascará rápidamente y obstaculizará la recolección de la hierba.

REMISAGE

Cuando guarde la podadora por períodos cortos o largos de tiempo, siga estas pautas:

- Siempre guarde la podadora con una batería bien cargada. Siga las instrucciones de recarga en Batería recargable.
- Siempre guarde la podadora donde la temperatura está entre los 32°F (0°C) y +104°F (+40°C). Para almacenar la batería por un largo período, una temperatura más baja es mejor ya que la batería se autodescarga más despacio en temperaturas más bajas.
- Guarde la podadora en un lugar seco. El agua dañará la podadora y la batería.
- No guarde la podadora cerca de productos químicos, como fertilizantes. Estos productos son a menudo muy corrosivos y pueden causar un daño permanente a la podadora.
- No guarde la podadora cerca de solventes orgánicos u otros.
- Siempre tenga la llave de seguridad en un lugar seguro y lejos de los niños.
- La batería se guardará sin peligro en la podadora para un largo plazo de almacenamiento.

Almacenaje de la batería fuera de la podadora

- Guarde la batería con una carga completa de batería. Siga las instrucciones de recarga en Batería recargable..
- No guarde la batería cerca de una fuente de calor, chispas, o llamas vivas.
- Siempre guarde la batería donde la temperatura está entre los 32°F (-0°C) y +104°F (+40°C). Para almacenar la batería por un largo período, una temperatura más baja es mejor ya que la batería se autodescarga más despacio en temperaturas más bajas.
- Siempre guarde la batería donde la temperatura está entre los 32°F (-0°C) y +104°F (+40°C). Para almacenar la batería por un largo período, una temperatura más baja es mejor ya que la batería se autodescarga más despacio en temperaturas más bajas.
- Guárdela lejos de los niños y animales.
- No doble los terminales.
- No aplique calor (como un soldador) a los terminales.
- Guarde la batería en un lugar seco. El agua dañará la batería.
- Guarde la batería limpia y seca. No use una batería que muestra grietas, cambios de forma, agujeros, o que está obviamente dañada.
- Periódicamente recargue la batería que esté almacenada por largos períodos de tiempo.

PIÈCES DE RECHANGE ET ACCESSOIRES



ADVERTENCIA
Use of other parts or accessories could damage mower or injure operator.

Artículo	Descripción	Número
1	Cuchilla	RMB17A
2	Tubo de descarga lateral	MSD17A
3	Bolsa de colección de hierba	MRB17A
4	Adaptador/ Enchufe para mantillo	MMP17A
5	Batería de reemplazo de 60V	SB60A
6	Botella deportiva y porta-botella	MBH17A
7	Llave de reemplazo	RMK60A
8	**Cargador externo de baterías de 60V (No disponible al imprimir este manual. Por favor póngase en contacto con el Servicio Técnico para su disponibilidad	MBC60V

Para accesorios y piezas de repuesto originales llame al Distribuidor Autorizado o al Centro Autorizado de Servicio para este producto. Si ellos no tienen la pieza o accesorio, llame a la Central de Piezas más cercana a usted que se lista en la página 51. Cada Distribuidor Autorizado, Centro Autorizado de Servicio y Central de Piezas es y opera independientemente. Puede también solicitar piezas en la "tienda virtual" en www.desatech.com.

Si ellos no pueden proveerle los repuestos, póngase en contacto con el departamento de servicio al cliente llamado al 1-800-626-2237.

En el Canadá llame al 1-800-561-3372 para obtener información sobre las piezas.

SERVICIO TÉCNICO

Usted puede tener más preguntas sobre cómo ensamblar, utilizar o mantener este producto. Si es así, usted puede visitar nuestro sitio Web de servicio técnico en www.desatech.com o llamar al departamento de servicio técnico al 1-800-626-2237 (sólo en inglés). Usted puede también escribir a:

DESA Power Tools

ATTN: Technical Service

P.O. Box 90004

Bowling Green, KY 42102-9004

Cuando llame a DESA Power Tools

tenga listo:

- Su nombre
- Su dirección
- Su número de teléfono
- El número de modelo del producto
- Fecha de compra (incluya un copia del recibo para solicitudes por escrito).

Especifique siempre el número de modelo y el número de serie al escribir a la fábrica.

DESA Power Tools se reserva el derecho de enmendar estas especificaciones en cualquier momento sin previo aviso. La única garantía aplicable es nuestra garantía estándar escrita. No ofrecemos ninguna otra garantía expresa o implícita.

Servicio de reparación

Nota: Use sólo piezas de repuesto originales. Esto protegerá la cobertura de su garantía de las piezas repuestas bajo garantía.

Cada Centro Autorizado de Servicio es y opera independientemente.

Servicio con garantía

Si el producto necesita servicio bajo garantía, envíelo al centro de servicio autorizado más cercano a usted. Usted debe mostrar prueba de compra. Si el daño fue causado por materiales imperfectos o por mano de obra, repararemos o cambiaremos el producto sin cobrarle a usted.

Nota: Esta garantía no cubre desgaste, mal uso, abuso, negligencia o daño accidental.

Servicio sin garantía

Si el producto necesita servicio, envíelo al centro de servicio autorizado más cercano a usted. Se le enviarán las facturas por reparación a los precios normales de reparación.

Para información adicional sobre centros de servicio o de garantía, llame al 1-800-626-2237 o visite nuestro sitio Web de servicio técnico en www.desatech.com.



ELIMINACIÓN Y RECICLAJE DE BATERÍAS

NO QUEME el paquete de batería incluso si tiene mucho daño o está completamente inservible. Las baterías pueden explotar en el fuego

Este producto usa una batería con plomo ácido sellado. Las leyes locales, estatales o federales pueden prohibir botar las baterías de níquel cadmio en la basura regular

Para ayudar a proteger el medioambiente y conservar los recursos naturales por favor deseche las baterías en la forma apropiada. Usted puede comunicarse con el centro local de reciclaje para recibir información sobre dónde dejar las baterías,

DIAGNÓSTICO Y RESOLUCIÓN DE PROBLEMAS

⚠ ADVERTENCIA: Desenchufe la podadora antes de realizar tareas, remueva la batería, y quite la llave antes de servicio. Pueden ocurrir graves lesiones o la muerte debidos a incendios, sacudidas eléctricas o al impulsor giratorio.

FALLA OBSERVADA	CAUSA POSIBLE	SOLUCIÓN
El motor no arranca cuando se inserta la llave de seguridad y se levanta el asa de soporte	<ol style="list-style-type: none"> 1. La llave no está insertada correctamente 2. El cortacircuitos de la podadora está desconectada 3. La batería no está instalada correctamente 4. La batería no está cargada 5. El cordón de potencia no está sujetado correctamente 6. El disco de selección de potencia no está puesto correctamente 7. La cuchilla puede estar obstruida 	<ol style="list-style-type: none"> 1. Presione la llave mientras levanta el asa de soporte 2. Compruebe el cortacircuitos de la podadora (ver Protección del cortacircuitos) 3. Verifique que la batería esté instalada correctamente 4. Verifique que la batería esté totalmente cargada 5. Verifique que el cordón de potencia esté sujetado correctamente 6. Verifique que el disco de selección de potencia esté puesto en la fuente de alimentación deseada 7. Quite la llave y la batería (y el cordón de potencia, si está sujetado). Dé la vuelta a la podadora y vea si la cuchilla tiene daño u obstrucción
La podadora se para mientras corta (sin aflojar el asa de soporte)	<ol style="list-style-type: none"> 1. La batería está completamente agotada 2. La podadora puede haber sido sobrecargada y el cortacircuitos se ha desconectado 3. La hierba puede ser demasiado alta para la altura deseada de corte 4. La podadora puede estar atascada 	<ol style="list-style-type: none"> 1. Compruebe el indicador de potencia de la batería y recargue la batería de ser necesario 2. Compruebe el cortacircuitos y restáurelo de ser necesario. Si va a podar con el cordón enchufado, afloje el asa de soporte y préndala de nuevo. 3. Levante la altura de corte de la podadora o corte en franjas más angostas 4. Quite la llave y la batería (y el cordón de potencia, si está sujetado). Dé vuelta a la podadora y vea si la cuchilla, la cubierta de la podadora y la descarga trasera tienen obstrucción
Vibración o ruido excesivo	<ol style="list-style-type: none"> 1. La cuchilla puede estar floja 2. La cuchilla puede estar desequilibrada, doblada, o dañada 	<ol style="list-style-type: none"> 1. Quite la llave y la batería (y el cordón de potencia, si está sujetado). Dé la vuelta a la podadora y compruebe que la cuchilla esté bien sujeta 2. Quite la llave y la batería (y el cordón de potencia, si está sujetado). Dé la vuelta a la podadora, quite la cuchilla y compruebe su condición. Equilibre la cuchilla o cámbiela si es necesario
La podadora funciona, pero su rendimiento de corte no es satisfactorio, o hay una pérdida de potencia	<ol style="list-style-type: none"> 1. La batería no fue cargada por completo antes de usarla 2. La cuchilla está desafilada 3. La cuchilla puede estar doblada, floja, o dañada 4. La hierba puede estar demasiado alta o demasiado gruesa para la altura del corte 5. La hierba puede estar mojada 	<ol style="list-style-type: none"> 1. Cargue la batería por completo (8 + horas, según cuan vieja sea la batería) 2. Quite la llave y la batería (y el cordón de potencia, si está sujetado). Dé vuelta a la podadora y compruebe que la cuchilla esté afilada. Afile o cambie la cuchilla, si es necesario 3. Quite la llave y la batería (y el cordón de potencia, si está sujetado). Dé vuelta a la podadora y compruebe que la cuchilla esté afilada. Afile o cambie la cuchilla, si es necesario 4. Levante la altura de corte o corte una franja más angosta 5. Espere que la hierba se seque antes de seguir cortando
Es difícil empujar la podadora	<ol style="list-style-type: none"> 1. La hierba puede estar demasiado alta o demasiado gruesa para la altura del corte 2. Puede ser que las ruedas no estén girando en forma libre 	<ol style="list-style-type: none"> 1. Levante la altura cortante o corte una franja más angosta 2. Quite la llave y la batería (y el cordón de potencia, si está sujetado). Vea si las ruedas están dañadas y cámbielas si es necesario
La batería pierde su carga rápidamente	<ol style="list-style-type: none"> 1. La batería no fue cargada por completo antes de usarla 2. La batería no ha conseguido su capacidad máxima 3. La hierba puede ser demasiado alta o demasiado gruesa para la altura del corte 4. La batería puede estar muy usada 	<ol style="list-style-type: none"> 1. Cargue la batería por completo (8 + horas, según cuan vieja sea la batería) 2. La batería requiere al menos 5 cargas antes de alcanzar su capacidad máxima 3. Levante la altura del corte o corte una franja más angosta 4. Después de algún tiempo, por lo general unos años, se deberá cambiar la batería
La bolsa recogedora de atrás funciona mal	<ol style="list-style-type: none"> 1. La bolsa recogedora de atrás está llena 2. La hierba es demasiado alta o la podadora está fijada demasiado bajo 3. Está podando demasiado rápido 4. La descarga trasera puede estar atascada 5. Los agujeros en la malla de la bolsa recogedora de atrás están atascados 6. La bolsa recogedora de atrás está mojada 	<ol style="list-style-type: none"> 1. Vacíe la bolsa recogedora de atrás. Límpiela si es necesario 2. Levante la altura de corte de la podadora 3. Reduzca la velocidad 4. Quite la llave y la batería (y el cordón de potencia, si está sujetado). Quite los escombros del área de descarga 5. Limpie la bolsa recogedora de atrás 6. Deje que la bolsa recogedora de atrás se seque bien antes de usarla

INFORMACIÓN SOBRE LA GARANTÍA

PODADORA MOTORIZADA INALÁMBRICA REMINGTON LIMITED WARRANTIES

NEW PRODUCTS

Garantie Standard

DESA Power Tools garantit que ce produit neuf ainsi que toutes les pièces qui le constituent sont exempts de tout défaut de matériau et de fabrication pendant une période de deux (2) ans à compter de la date d'achat auprès d'un détaillant autorisé, à condition que le produit soit utilisé et entretenu conformément aux mises en garde et aux directives de DESA Power Tools.

Garantie standard de la pile

DESA Power Tools garantit que cette pile et ces accessoires neufs ainsi que toutes les pièces qui les constituent sont exempts de tout défaut de matériau et de fabrication pendant une période de six (6) mois à compter de la date d'achat auprès d'un détaillant autorisé, à condition que les produits soient utilisés et entretenus conformément aux mises en garde et aux directives de DESA Power Tools.

PRODUITS REMIS À NEUF À L'USINE

Garantie Limitée

DESA Power Tools garantit les produits remis à neuf à l'usine et toutes les pièces qu'il comprend contre tout défaut de main-d'oeuvre et de matériau pour une durée de 90 jours à compter de la date d'achat originale auprès d'un détaillant autorisé, à la condition que le produit ait été installé, utilisé et entretenu conformément aux directives et aux mises en garde de DESA Power Tools.

MODALITÉS COMMUNES À TOUTES LES GARANTIES

Les modalités qui suivent s'appliquent à toutes les garanties ci-dessus :

- Spécifier toujours le numéro de modèle lors des communications avec le fabricant. Le reçu de caisse ou une autre preuve d'achat doit être fournie lors d'une réclamation en vertu de la présente garantie.
- Cette garantie est accordée seulement à l'acheteur original, lorsque la tronçonneuse a été achetée auprès d'un détaillant autorisé.
- Cette garantie couvre le coût des pièces nécessaires pour remettre la tronçonneuse en bon état de marche et prévoit une indemnité de main-d'oeuvre lorsque les réparations sont effectuées par un centre de service autorisé de DESA Power Tools. Les pièces sous garantie doivent être achetées chez un détaillant autorisé à vendre le produit ou auprès de DESA Power Tools, qui fournira des pièces de rechange originales de l'usine. Le fait d'utiliser des pièces autres que les pièces de rechange originales de l'usine annule la présente garantie.
- Les frais de déplacement, de manutention, de transport, de diagnostic, de matériau, de main-d'oeuvre et les frais accessoires associés aux réparations effectuées en vertu de la présente garantie ne sont pas remboursables aux fins de cette garantie, à moins d'être expressément indiqués dans la garantie, et doivent donc être assumés par le propriétaire.
- Cette garantie ne couvre pas les produits ni les pièces défectueux ou endommagés par suite d'une utilisation abusive, d'un accident, d'un manque d'entretien, d'une altération ou d'une modification.
- Cette garantie ne couvre pas les produits destinés à un usage commercial, industriel ou pour location.
- Il s'agit de la garantie exclusive offerte par DESA Power Tools, dans les limites prescrites par les lois en vigueur; cette garantie exprime exclut toute autre garantie, explicite ou implicite, écrite ou verbale, et limite la durée de toute autre garantie implicite, y compris des garanties de marchandibilité et d'adaptation à un usage en particulier, à deux (2) ans pour les produits neufs, à six (6) mois pour les piles et les accessoires et à 90 jours pour les produits réusinés, à compter de la date d'achat. DESA Power Tools ne fait aucune autre représentation ni garantie eu égard à ce produit
- La responsabilité de DESA Power Tools se limite au prix d'achat du produit, et DESA Power Tools ne peut être tenue responsable des dommages de quelque sorte que ce soit, attribuables à quelque circonstance que ce soit, notamment des dommages indirects, accessoires ou consécutifs.
- Certains états ne reconnaissent pas les restrictions relatives à la durée des garanties implicites ni les limites ou exclusions en matière de dommages indirects ou consécutifs; il se peut donc que les limitations et restrictions ci-dessus ne s'applique pas à votre situation.
- Cette garantie vous accorde des droits juridiques particuliers, et il se peut que vous ayez aussi d'autres droits, qui varient d'un état à l'autre.

Pour plus de détails sur cette garantie, communiquez avec :



P.O. Box 90004
Bowling Green, KY 42102-9004
www.desatech.com

1-800-626-2237 (sólo en inglés)

Modelo _____

Fecha de compra _____



82 Akron Road
Toronto, Ontario
M8W 1T2
1-800-561-3372
Fax: 1-800-561-8003

ESPAÑOL

REMINGTON®

TONDEUSE SANS FIL Avec Technologie de Sélection d'Alimentation GUIDE DE PROPRIÉTAIRE



MODÈLE: MPS6017A

IMPORTANT: Vous devez bien lire et comprendre ce guide avant de débiter l'assemblage ou l'utilisation de cet outil. Toute utilisation non appropriée de l'outil pourrait entraîner de graves blessures, voire le décès. conservez ce guide à titre de référence.

TABLE DES MATIÈRES

IMPORTANTS RENSEIGNEMENTS DE SÉCURITÉ	36
Avant l'utilisation du Tondeuse.....	36
Pendant l'utilisation du Tondeuse	36
Entretien et entreposage.....	37
Déballage.....	38
IDENTIFICATION DU PRODUIT	39
PILE RECHARGEABLE	40
RENSEIGNEMENTS SUR LA TONDEUSE	42
Assemblage de Tondeuse.....	42
Utilisation de la Tondeuse	43
Rallonges électriques.....	43
Démarrage de la tondeuse	45
Arrêt de la tondeuse.....	46
Astuces de tonte et d'entretien du gazon.....	46
ENTRETIEN ET NETTOYAGE	47
Lubrification de la tondeuse	47
Équilibrage de la lame	47
Retrait et mise en place de la lame.....	47
Affûtage de la lame	47
Nettoyage de la tondeuse.....	47
Entreposage de la Tondeuse	48
PIÈCES DE RECHANGE ET ACCESSOIRES	48
SERVICE TECHNIQUE	48
MISE AU REBUTS ET RECYCLAGE DES PILES	48
DÉPANNAGE	49
RENSEIGNEMENTS SUR LA GARANTIE	50
DÉPÔT DE PIÈCES	51

Merci d'avoir acheté ce puissante tondeuse à gazon sans fil remington. Nous sommes fiers de vous offrir ce produit de qualité pour vous aider à effectuer l'entretien de votre propriété.

Ce guide du propriétaire comprend des directives complètes pour l'assemblage, l'utilisation et l'entretien sécuritaires de votre tondeuse. Lisez et conservez ces directives. Consultez toujours le guide avant d'utiliser votre tondeuse.

Pour faciliter toute référence, prenez en note l'information inscrite sur l'emballage et sur la plaque signalétique Remington apposée sur l'outil.

Ce guide vous aidera à utiliser votre tondeuse appropriée et en toute sécurité.

CONSERVEZ CES DIRECTIVES.

Pour toute question ou problème, FAITES SANS FRAIS LE 1-800-858-8501 (service en anglais seulement)
ou visitez l'adresse www.desatech.com

IMPORTANTES RENSEIGNEMENTS DE SÉCURITÉ

LISEZ TOUTES LES DIRECTIVES AVANT D'UTILISER CETTE TONDEUSE

MISES EN GARDE DE SÉCURITÉ

⚠ MISE EN GARDE
Lorsque vous vous servez d'un appareil de jardinage électrique, vous devez toujours prendre les précautions de sécurité de base afin de réduire les risques d'incendie, de choc électrique et de blessures, notamment:

Pour réduire les risques de blessures:

- Avant d'utiliser cet appareil, assurez-vous que tout utilisateur a lu et compris les directives de sécurité et les autres renseignements de ce guide.
- Conservez ces directives et consultez-les à l'occasion, avant l'utilisation de l'appareil

Avant l'utilisation du Tondeuse

Vous devez lire et comprendre ce guide du propriétaire avant d'utiliser la tondeuse. Soyez bien familiarisé avec les commandes et l'utilisation appropriée de votre tondeuse.

1. Évitez les endroits dangereux
 - N'utilisez pas la tondeuse s'il pleut ou dans des endroits mouillés ou humides.
 - N'utilisez pas la tondeuse là où pourraient se trouver des gaz explosifs. Les moteurs émettent habituellement des étincelles, qui pourraient enflammer ces gaz.
 - N'utilisez pas la tondeuse si vous avez pris de l'alcool, des médicaments ou des drogues.
 - N'utilisez pas la tondeuse lorsque vous êtes fatigué ou malade.
 - N'utilisez pas la tondeuse si elle est endommagée ou si elle n'est pas complètement et sécuritairement as
2. Assurez-vous que tous les dispositifs de protection et les écrans sont en place et en bon état de fonctionnement.
3. Assurez-vous qu'aucun enfant ne se trouve dans la zone de tonte et qu'ils sont confiés à la responsabilité d'un adulte autre que l'utilisateur de la tondeuse.
4. Soyez alerte et arrêtez la tondeuse si un enfant s'approche de la zone de tonte.
5. Seul un adulte bien renseigné doit utiliser la tondeuse. Ne laissez jamais un enfant utiliser la tondeuse
6. Faites preuve d'une extrême prudence lorsque vous approchez des coins de maison, des buissons, des arbres ou de tout autre objet qui pourrait vous empêcher de voir un enfant.
7. Utilisez la tondeuse seulement aux fins pour lesquelles elle a été conçue.

8. Portez des vêtements appropriés pour utiliser la tondeuse.
 - Évitez de porter des vêtements lâches ou des bijoux qui pourraient se prendre dans les pièces en mouvement de la tondeuse.
 - Portez des pantalons longs lorsque vous utilisez la tondeuse.
 - Portez des gants de caoutchouc ainsi que de solides chaussures à semelles de caoutchouc lorsque vous travaillez à l'extérieur.
 - N'utilisez pas la tondeuse si vous êtes pieds nus ou si vous portez des sandales
9. Portez toujours des lunettes de protection qui se conforment aux exigences de la norme ANSIZ87.1 ou qui les surpassent (des lunettes ordinaires ne sont pas des lunettes de protection).
10. Protégez-vous contre les chocs électriques; réparez ou remplacez immédiatement les cordons électriques endommagés.
11. Inspectez avec soin la zone de tonte et retirez en toutes les pierres, les brindilles, les fils, les os ou tout autre objet étranger qui pourrait être projeté par la lame.
12. Utilisez seulement la tondeuse pendant le jour ou sous un éclairage artificiel suffisant
13. N'utilisez jamais la tondeuse lorsque le gazon est mouillé. Assurez-vous de toujours garder un excellent équilibre; agrippez fermement la poignée de la tondeuse et marchez, ne courez jamais.
14. L'utilisation d'accessoires ou d'éléments non recommandés pour cette tondeuse pourrait être dangereuse et pourrait accroître le risque de blessure
15. Avant d'utiliser la tondeuse, inspectez toujours la lame, les dispositifs de fixation et l'ensemble des couteaux pour vous assurer qu'ils ne sont pas usés ou endommagés. Remplacez les lames usées ou endommagées ainsi que les dispositifs de fixation pour assurer un excellent équilibre à l'appareil. Inspectez le cordon électrique pour vous assurer qu'il est en bon état. La gaine isolante du cordon doit être intacte, sans fissure ni bris.

⚠ MISE EN GARDE
Ce produit contient des éléments chimiques qui, de l'avis de l'État de la Californie, peuvent être à l'origine du cancer, d'anomalies congénitales ou d'autres dangers pour la reproduction.

⚠ MISE EN GARDE

Ce produit génère de la poussière qui contient des produits chimiques connus (par l'État de la Californie) comme pouvant provoquer le cancer, des malformations congénitales ou d'autres effets nocifs à l'égard des fonctions de la reproduction. Quelques exemples de tels produits chimiques:

- le plomb contenu dans les peintures à base de plomb;
- la silice cristalline contenue dans les briques, le ciment et d'autres produits de maçonnerie;
- l'arsenic et le chrome contenus dans le bois de construction traité chimiquement.

Pour réduire votre exposition à ces produits chimiques. Portez de l'équipement de sécurité approuvé, comme un masque antipoussière spécialement conçu pour filtrer les micro-particules.

⚠ MISE EN GARDE

RISQUE DE COUPURE – Conservez toujours les mains et les pieds à l'écart des lames. Ne tentez jamais de dégager des débris ou de débloquer les orifices de sortie du gazon lorsque la lame tourne.

Pendant l'utilisation du Tondeuse

1. Soyez alerte et faites preuve de gros bon sens. Portez attention aux gestes que vous posez.
2. Demeurez derrière la poignée lorsque le moteur fonctionne
3. Les objets projetés par les lames de la tondeuse peuvent entraîner de graves blessures aux personnes qui vous entourent. Vous devez toujours examiner avec soin le gazon pour en retirer tous les objets avant de commencer la tonte.
4. Vous devez toujours tenir compte de l'endroit où se trouve la rallonge électrique lorsque vous utilisez la tondeuse. Prenez soin de ne pas trébucher sur cette rallonge. Assurez-vous que la rallonge est toujours à l'écart des lames.

IMPORTANTES RENSEIGNEMENTS DE SÉCURITÉ

5. Évitez les démarrages accidentels.
 - Évitez de transporter une tondeuse branchée en gardant le doigt sur la gâchette.
 - Assurez vous que la clé de sécurité est retirée lorsque vous branchez la tondeuse.
 - Assurez vous de ne pas appuyer sur la poignée de sécurité lorsque vous insérez la clé
6. Évitez de travailler à la limite de votre portée Assurez vous de conserver un excellent équilibre, les pieds au sol, lorsque vous utilisez la tondeuse.
7. Débranchez la tondeuse de la source d'alimentation et retirez la clé :
 - Lorsque vous ne l'utilisez pas
 - Avant d'apporter des réglages
 - Avant d'en faire l'entretien ou l'entretien
 - Avant de soulever la tondeuse ou de la transporter
 - Avant de remplacer les accessoires ou les lames
8. Évitez de faire forcer la tondeuse. L'appareil fera un travail de meilleure qualité, sans risque de blessure, si vous l'utilisez selon le rythme pour lequel il est conçu.
9. Évitez de faire un usage abusif du cordon électrique. N'utilisez jamais le cordon pour transporter la tondeuse ou le chargeur de piles. Ne tirez jamais sur le cordon pour le débrancher de la prise. Protégez le cordon de la tondeuse de tout contact avec l'huile, la chaleur et les objets tranchants.
10. Avant de faire démarrer la tondeuse, assurez vous que les lames ne sont pas en contact avec le sol.
11. Évitez d'approcher les mains ou les pieds des pièces rotatives. Tenez vous à l'écart de la sortie en tout temps.
12. Ne dirigez jamais l'orifice de sortie vers des personnes. Évitez de diriger la sortie vers un mur ou un obstacle. L'herbe ou les débris pourraient ricocher vers l'utilisateur. Arrêtez le fonctionnement de la lame lorsque vous traversez des surfaces de gravier.
13. Relâchez la poignée de sécurité pour arrêter la tondeuse lorsque vous traversez des cours de gravier, des trottoirs ou des chemins.
14. Si la tondeuse s'arrête, assurez vous de relâcher la poignée de sécurité pour arrêter la tondeuse et attendez que les lames cessent de tourner. Retirez la clé et débranchez le cordon électrique avant de tenter de débloquer la sortie ou de retirer des débris sous l'appareil.
15. Après avoir frappé un corps étranger, relâchez la poignée de sécurité pour arrêter la tondeuse et attendez que les lames s'arrêtent de tourner. Retirez la clé et débranchez le cordon de l'appareil. Inspectez avec soin l'appareil à la recherche de dommages et faites en la réparation avant de faire redémarrer la tondeuse pour l'utiliser.
16. Si l'appareil se met à vibrer de façon anormale, relâchez la poignée de sécurité pour arrêter la tondeuse et attendez que les lames cessent de tourner. Retirez la clé et débranchez le cordon de l'appareil. Recherchez immédiatement la cause de cette vibration, qui est habituellement un signe de problème.
17. Relâchez la poignée de sécurité pour arrêter la tondeuse. Coupez l'alimentation du moteur et attendez que les lames cessent complètement de tourner. Retirez la clé et débranchez le cordon de la prise :
 - Chaque fois que vous devez laisser l'appareil sans surveillance
 - Avant de dégager le dessous de l'appareil ou l'orifice de sortie
 - Pour nettoyer la tondeuse
 - Pour transporter la tondeuse
 - Pour soulever la tondeuse
 - Pour faire des réparations ou une inspection.
18. Arrêtez le moteur, retirez la clé et attendez que les lames cessent complètement de tourner avant de retirer le sac à herbe
Dans le cadre de l'utilisation normale, le sac à herbe peut se détériorer ou s'user; par conséquent, vous devez l'inspecter fréquemment. Tout sac à herbe trop usé doit être immédiatement remplacé. Assurez vous que toutes les pièces de remplacement du sac à herbe sont conformes aux recommandations originales de Remington.
19. Lorsque vous devez tondre le gazon dans une pente, procédez toujours de façon perpendiculaire à la pente et non pas de haut en bas. Faites preuve d'une extrême prudence lorsque vous changez de direction dans une pente. Évitez de passer la tondeuse lorsque la pente est trop abrupte.
20. Faites preuve d'une extrême prudence lorsque vous tondez le gazon à reculons ou que vous tirez la tondeuse vers vous.
21. Évitez d'aller à reculons, à moins que cela ne soit absolument nécessaire. Le cas échéant, regardez toujours derrière vous avant de vous déplacer.
22. N'utilisez jamais la tondeuse si les dispositifs et les plaques de protection ou les autres écrans ne sont pas en place.

MISE EN GARDE

Retirez la pile avant de nettoyer ou de faire l'entretien de l'appareil. De graves blessures, voire le décès, peuvent survenir en cas d'incendie, de choc électrique ou lors d'un contact avec le fil de coupe en mouvement.

ENTRETIEN ET ENTREPOSAGE

Lors du nettoyage, de la réparation ou de l'inspection de la tondeuse, assurez vous que les lames et toutes les pièces en mouvement se sont bien arrêtées.

1. Entretenez votre tondeuse avec soin.
 - Pour un rendement supérieur et pour réduire les risques de blessure, assurez vous que le tranchant des lames est bien affûté et propre.
 - Suivez les directives pour lubrifier et remplacer les accessoires.
 - Inspectez régulièrement le cordon d'alimentation et, s'il est endommagé, faites le réparer par un centre de service qualifié.
 - Inspectez régulièrement les rallonges électriques et remplacez les si elles sont endommagées.
 - Si la tondeuse ne fonctionne pas correctement, si vous l'avez échappée, endommagée, laissée à l'extérieur ou immergée dans l'eau, faites la réparer par un centre de service qualifié.
 - Assurez vous que les poignées sont sèches, propres et exemptes de toute pellicule d'huile ou de graisse.
2. Recherchez les pièces endommagées:
 - Si un dispositif de protection ou une autre pièce est endommagé, examinez avec soin la pièce endommagée avant d'utiliser la tondeuse. Assurez vous que la pièce fonctionne correctement, conformément aux fins pour lesquelles elle a été conçue.
 - Vérifiez l'alignement des pièces rotatives pour vous assurer qu'elles ne sont pas incurvées ni fissurées et qu'elles sont bien installées sans aucun problème qui pourrait nuire au fonctionnement de l'appareil
 - Les protecteurs ou toute autre pièce endommagée doit être réparée ou remplacée par un technicien de service qualifié, à moins d'avis contraire dans le présent guide. Utilisez toujours des pièces et des lames de remplacement identiques.

IMPORTANT RENSEIGNEMENTS DE SÉCURITÉ

- Utilisez seulement des pièces de rechange et des accessoires d'origine Remington. Vous pouvez vous les procurer auprès du détaillant local. L'utilisation de pièces de rechange ou d'accessoires non fournis par Remington pourrait causer des blessures, endommager l'appareil et annuler la garantie.
3. Entreposez la tondeuse à l'intérieur. Lorsque vous ne vous en servez pas :
 - Entreposez la tondeuse et la rallonge électrique à l'intérieur, dans un endroit sec.
 - Entreposez la tondeuse dans un endroit verrouillé, après en avoir retiré la clé, et hors de portée des enfants.

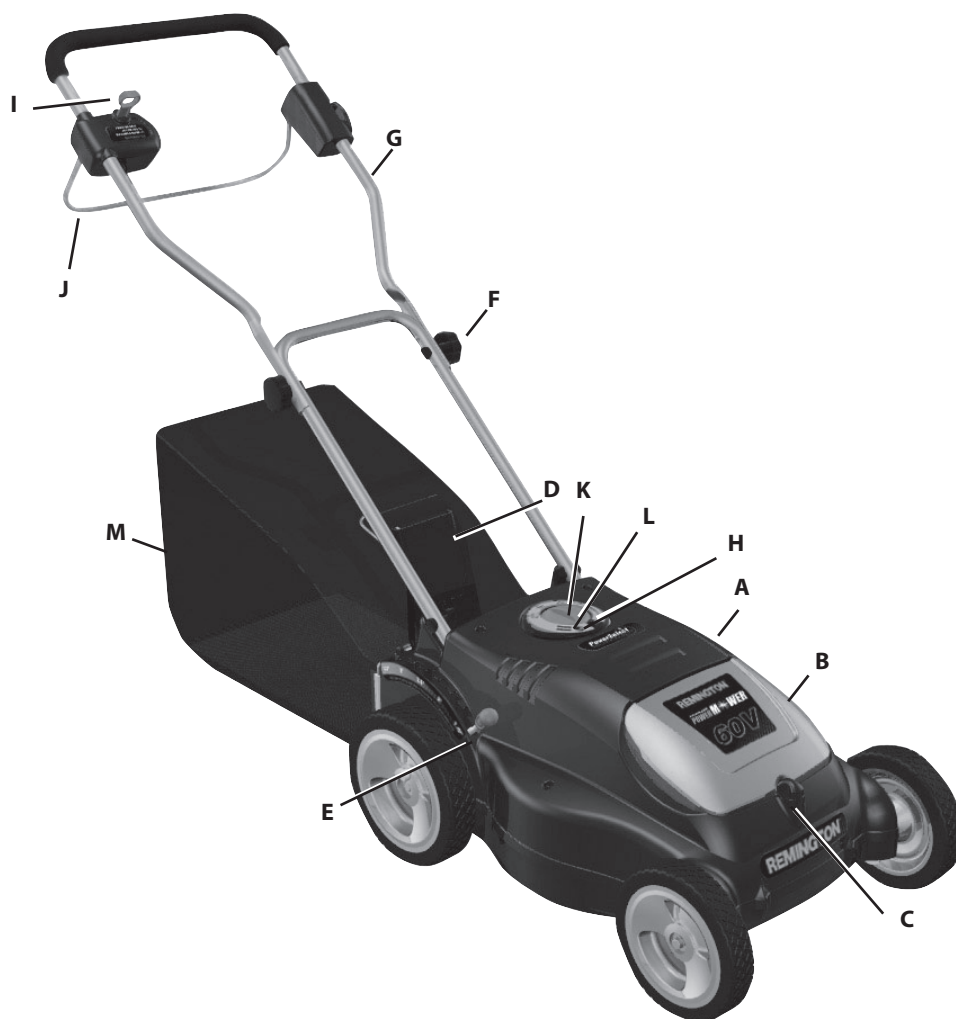
DÉBALLAGE

1. Sortir du carton toutes les pièces.
2. Vérifier toutes les pièces pour déceler d'éventuels dégâts durant l'expédition. Si vous constatez un dommage ou qu'une partie quelconque manque, informez-en rapidement le détaillant chez qui vous vous êtes procuré, Communiquez avec le service technique DESA pour toute question au 1- 800 626-2237.

CONSERVEZ CES DIRECTIVES

IDENTIFICATION DU PRODUIT

- A. Assemblage de la tondeuse
- B. Pile rechargeable
- C. Dispositif de retenue de la pile
- D. Dispositif de protection de l'orifice de sortie à charnières
- E. Poignée de réglage de la hauteur des roues
- F. Boutons de la poignée
- G. Assemblage de la poignée supérieure
- H. Disjoncteur
- I. Clé
- J. Poignée de sûreté
- K. Commutateur de sélection d'alimentation
- L. Indicateur de charge de la pile
- M. Sac



FICHE TECHNIQUE

MPS6017A	
Alimentation – Cordon / Pile	120V, 12.0A / 60 Volts
Kargeur de coup	17 inch (43 cm)
Poids Net	60.0 lbs. (27.2 Kg)

FRANÇAIS

UTILISATION ET ENTRETIEN DE LA PILE

ATTENTION

Utilisez seulement une pile de remplacement de marque Remington.

La pile de votre tondeuse est une batterie au plomb – acide scellé de 60 volts. Elle ne contient aucun liquide. Vous pouvez donc entreposer la tondeuse dans n'importe quelle position sans craindre de fuite.

Caractéristiques spécifiques

- For optimal performance, the battery should be kept on constant charge when not in use.
- For best results, battery should be charged in a cool, dry location.
- The battery does not need to be fully discharged before recharging.
- Two or three initial charging cycles may be required after purchase to achieve maximum run time capacity.
- The battery can be safely stored down to 32°F (0°C).
- The battery is maintenance free.

Soin nécessaire

Entreposage en fin de saison

- Dans les climats doux, pour assurer un rendement optimal, on recommande de conserver la pile constamment chargée.
- La tondeuse peut être entreposée, chargeur débranché, si toutes les conditions suivantes sont respectées :
- La tondeuse est complètement chargée avant l'entreposage.
- L'entreposage durera moins de 6 mois.

Service et Installation

Lors du remplacement de la pile, utilisez seulement une pile 60 volts de remplacement Remington identique, modèle SB60A.

Votre tondeuse Remington hybride est expédiée avec la pile installée et prête à utiliser. Si vous avez besoin d'en faire faire l'entretien ou la réparation, on recommande d'apporter la tondeuse à un centre de service qualifié.

Vous devez respecter la polarité appropriée lors de la mise en place de la pile dans l'appareil. L'inversion des bornes de la pile pourrait entraîner des fuites ou une explosion

N'INCINÉREZ PAS la pile, même si elle a été gravement endommagée ou si elle est complètement usée. Les piles risquent d'exploser lorsqu'on les brûle.

RÈGLES DE SÉCURITÉ D'UTILISATION DU CHARGEUR

MISE EN GARDE

Évitez d'exposer le chargeur à l'humidité ou de la placer à un endroit humide.

1. Branchez le chargeur directement dans une prise électrique. ÉVITEZ DE TIRER SUR LE CORDON. Ne transportez jamais le chargeur en le tenant par le cordon. Évitez en outre de débrancher le chargeur de la prise électrique ou de la tondeuse en tirant sur le cordon.
2. N'effectuez pas l'entretien de la tondeuse lorsque le chargeur ou la clé de sécurité sont en place
3. N'utilisez pas un chargeur endommagé. Remplacez immédiatement tout cordon électrique ou chargeur endommagé
4. En chargeant la pile:
 - Chargez toujours la pile à un endroit sec, à l'abri des intempéries.
 - Évitez d'exposer la pile ou le chargeur à la pluie.
 - Ne rechargez pas la pile sous humide.
 - Évitez de charger la pile lorsque la température ambiante est supérieure à 104 °F (40 °C) ou inférieure à 32 °F (0 °C).
5. Conservez la tondeuse et le chargeur à l'écart de l'eau, des sources de chaleur (notamment radiateurs, chauffe eau, poêles à bois, etc.), des flammes ou des produits chimiques. Conservez le cordon électrique à l'écart des objets tranchants
6. ÉVITEZ d'ouvrir ou d'endommager les piles. L'électrolyte qu'elles contiennent est corrosif et pourrait blesser la peau ou les yeux. Il est en outre toxique lorsqu'il est ingéré.

MISE EN GARDE

Évitez de stocker ou de transporter la pile de façon que des objets métalliques puissent entrer en contact avec les bornes de cette dernière. Par exemple, évitez de placer la pile dans un tablier, dans la poche, dans une boîte à outils, dans un tiroir, etc. où se trouvent des clous, des vis, des clés, si vous n'avez pas mis les capuchons de bornes.

RECHARGE DE LA PILE

IMPORTANT : Vous devez charger la pile avant d'utiliser la tondeuse pour la première fois, puis entre chaque utilisation par la suite. Le fait de ne pas complètement charger la pile avant la première utilisation pourrait en réduire la capacité de charge.

MISE EN GARDE

Ne tentez pas de modifier ou d'ouvrir la pile.

Avant d'utiliser la tondeuse pour la première fois, et chaque fois par la suite que la pile est déchargée, chargez complètement la pile pendant environ 10 heures. Si la pile n'est pas complètement chargée avant d'utiliser la tondeuse, vous pourriez en réduire la capacité de charge.

Note : La tondeuse est compatible avec un chargeur de pile distinct. Lorsque la tondeuse est branchée, il est possible de recharger la pile en sélectionnant la position « Charge » au moyen du commutateur d'alimentation. Si vous faites l'achat du chargeur optionnel, vous pouvez recharger la pile lorsqu'elle est retirée de la tondeuse.

Note : La durée de tonte au moyen de la pile varie en fonction des conditions du gazon; un gazon long ou fourni fait travailler la tondeuse plus durement ce qui entraîne une décharge rapide de la pile.

La tondeuse Remington est fournie avec une pile au plomb acide scellée, installée à l'usine, dont les caractéristiques sont les suivantes : 60 volts, 5 ampères heures. La pile ne devrait pas couler, quelle que soit la position dans laquelle la tondeuse est entreposée.

La pile n'exige absolument aucun entretien. Vous n'avez jamais à y ajouter d'eau. Cependant, comme avec toutes les piles rechargeables, après des années d'utilisation vous devrez éventuellement la remplacer. Avec des soins appropriés, cette pile devrait durer jusqu'à cinq ans

Note : À mesure que la pile vieillit, cela pourrait prendre plus de temps pour la recharger complètement (jusqu'à 24 heures). Vous pouvez envisager de remplacer la pile lorsque le temps de charge devient de loin supérieur à ce qu'il était au moment où la pile était neuve.

IMPORTANT : Cela pourrait prendre jusqu'à cinq cycles de charge décharge avant que votre pile ne vous offre un rendement maximum.

INDICATEUR DE CHARGE DE LA PILE

Le panneau de commande comporte un indicateur de charge de la pile. Lorsque la DEL clignote, c'est que la pile se recharge. Lorsque la DEL est allumée, la pile est complètement chargée.

Une pile durera plus longtemps si vous la rechargez dès qu'elle commence à perdre de la puissance, au lieu d'attendre qu'elle soit complètement déchargée.

Recharge de la pile lorsqu'elle se trouve dans la tondeuse

1. Assurez vous que les quatre roues de la tondeuse touchent le sol.
2. Retirez la clé.
3. Branchez la tondeuse dans une prise murale.
4. Sélectionnez la position « Charge » sur le panneau de commande.

Une recharge complète peut prendre entre 10 et 24 heures (pour les piles âgées). Pendant les cinq premières heures, le second chargeur optionnel sera chaud au toucher. C'est normal et il ne s'agit nullement d'un problème.

IMPORTANT: Conservez toujours la pile dans un endroit sec

LE FAIT DE SOIGNER LA PILE

MISE EN GARDE

Utilisez toujours un chargeur de marque Remington pour recharger la pile. Ne tentez jamais d'utiliser un autre chargeur. L'utilisation d'un autre chargeur pourrait entraîner un incendie ou une explosion, ce qui annulerait la garantie.

Vous pouvez rallonger la vie de votre pile par suivant d'un guidelines simple.

- Chargez toujours la pile à l'intérieur, par exemple dans un garage ou à un autre endroit où elle sera à l'abri des intempéries.
- Chargez toujours la pile lorsque la température est supérieure à 32 °F (0 °C) – au-dessus du point de congélation – mais inférieure à 104 °F (40 °C). Le chargement de la pile à des températures supérieures ou inférieures à celles-ci risque de l'endommager.
- Conservez toujours la pile à l'écart de l'eau, des sources de chaleur (poêle à bois, radiateurs, flammes nues, etc.) et des produits chimiques dangereux.
- N'utilisez jamais le chargeur avec un autre produit. Ne faites pas fonctionner le chargeur s'il est endommagé. Lorsque le cordon ou le chargeur a été endommagé, remplacez-le ou faites-le réparer dans un centre de service qualifié.
- Ne vous en faites pas si la pile se charge pendant plus de 10 heures – la pile ne peut se « surcharger » et ne subira aucun dommage, même après 10 heures de charge. Même si vous laissez la pile dans le chargeur pendant six mois, cela ne l'affectera pas.

RECHARGE DE LA PILE APRÈS CHAQUE UTILISATION

Rechargez toujours complètement la pile immédiatement après chaque utilisation, quel qu'ait été le temps d'utilisation. Rechargez complètement la pile même si le voyant à DEL vert sur l'indicateur de puissance de la pile est toujours allumé. Cela est important dans le but d'obtenir un rendement maximum de la tondeuse et de prolonger la durée de vie utile de la pile. Si le voyant à DEL rouge s'allume pendant l'utilisation de la tondeuse, arrêtez la tondeuse et remplacez la pile au moyen d'une pile de réserve optionnelle ou rechargez complètement la pile.

Contrairement aux « piles intelligentes » qu'on retrouve dans différents appareils comme les téléphones cellulaires, les piles de marque Remington ne doivent PAS être utilisées jusqu'à ce qu'elles soient complètement déchargées. Le déchargement complet de la pile en réduira le rendement à long terme.

Le fait de laisser la pile dans le chargeur pendant une longue période (jusqu'à 6 mois) ne l'endommagera pas. Il n'est pas possible de « surcharger » la pile.

IMPORTANT: Si vous entreposez une pile déchargée, la capacité de charge de cette dernière sera réduite.

ASSEMBLAGE DE LA TONDEUSE

Mise en place de la poignée sur la tondeuse

1. Alignez l'extrémité inférieure de la poignée avec les arbres à l'arrière de la tondeuse (voir la Figure 1). Insérez les boulons connecteurs, de l'intérieur de la poignée, dans chacune des parties inférieures de la poignée et des arbres arrière de la tondeuse (voir la Figure 2).
3. Insérez une rondelle en étoile sur le boulon connecteur, puis mettez en place les boutons de poignée (voir la Figure 3). Serrez les boutons de poignée solidement à la main.
4. Faites tourner la partie supérieure de la poignée vers le haut de sorte que les manches soient alignés avec la partie inférieure.
5. Serrez les boutons (voir la Figure 4).

Réglage de la hauteur de la poignée

La poignée comporte trois hauteurs de réglage (soit trois orifices dans la partie inférieure). Réglez la hauteur de la poignée de sorte à pouvoir travailler tout à fait à l'aise.

1. Desserrez puis retirez les boutons de poignée, les boulons connecteurs et les rondelles en étoile (voir la Figure 4).
2. Réglez la hauteur de la poignée en la repoussant vers le haut ou vers le bas (voir la Figure 5).
3. Alignez les trous dans la partie inférieure de la poignée avec ceux de la partie supérieure.
4. Insérez les boulons connecteurs, de l'intérieur de la poignée, dans les parties inférieure et supérieure de la poignée.
5. Insérez la rondelle en étoile sur le boulon connecteur, puis vissez les boutons de poignée (voir la Figure 4).
6. Assurez vous que les parties inférieure et supérieure des deux côtés de la poignée sont alignées puis serrez solidement les boutons de poignée à la main. Note : Évitez de trop serrer les boutons de poignée, car vous pourriez briser les filets.

Assurez vous que la poignée est à une hauteur confortable et rajustez la au besoin



Figure 1 - Alignement de la partie inférieure de la poignée

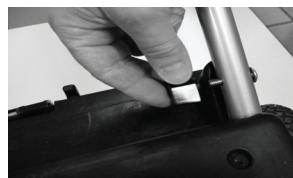


Figure 2 - Insérez les boulons connecteurs



Figure 3 - Vissez les boutons de poignée



Figure 4 - Serrez les boutons de poignée

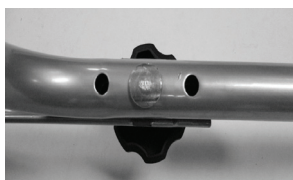


Figure 5 - Réglage de la poignée

Réglage de la hauteur des roues

Il existe huit positions prédéfinies pour le réglage des roues. Ainsi, la longueur de coupe de la tondeuse peut être réglée de 1 ½ po à 3 ½ po, par tranche d'environ ¼ po. Servez vous des poignées de réglage de la hauteur des roues pour régler les 4 roues.

1. Retirez la clé de la tondeuse.
2. Assurez vous que les quatre roues sont de niveau.
3. Faites sortir la poignée de réglage de la hauteur de la roue de la rainure (voir la Figure 6).
4. Déplacez la poignée vers l'avant ou vers l'arrière pour régler la hauteur de coupe (voir la Figure 7)
5. Faites glisser la poignée dans la rainure, à la hauteur souhaitée (voir la Figure 8).

Note : La position 1 règle la hauteur de coupe à 1 ½ po (courte). La position 8 règle la hauteur de coupe à 3 ½ po (longue).



Figure 6 - Poignée de réglage des roues



Figure 7 - Déplacez la poignée



Figure 8 - sérez la poignée dans la rainure

RENSEIGNEMENTS SUR LA TONDEUSE

Mise en place de la plaque de déchiquetage ou du sac arrière

Installation de la plaque de déchiquetage

1. Retirez la clé de la tondeuse.
2. Soulevez le protecteur à charnières de la sortie à l'arrière de la tondeuse (voir la Figure 9).
3. Insérez la plaque de déchiquetage jusqu'à ce que l'extrémité soit à effleurement avec l'orifice de sortie (voir la Figure 10).

Note: Note : C'est la friction qui maintient la plaque de déchiquetage en place. Il pourrait être nécessaire de recourber légèrement la plaque pour l'installer et la retirer.

4. Abaissez le protecteur à charnières de sortie.



Figure 9 - Protécteur de l'orifice de sortie

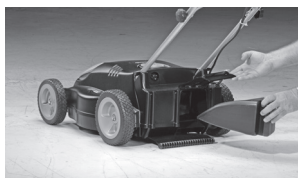


Figure 10 - Plaque de déchiquetage

Installation du sac arrière

1. Soulevez le protecteur à charnières de la sortie à l'arrière de la tondeuse (voir la Figure 10).

2. Disposez le sac arrière comme illustré dans la Figure 14.

3. Placez la rainure supérieure avant sur la tige de soutien (voir la Figure 11).

Note: Relevez légèrement l'arrière du sac pour mettre en place la rainure sur la tige de soutien.

4. Abaissez l'arrière du sac. Le poids de l'herbe coupée, aidé de la gravité, maintiendra le sac en place.

5. Abaissez le protecteur à charnières de sortie.



Figure 11 - Sac arrière

UTILISATION DE LA TONDEUSE

Chèques de sécurité

⚠ MISE EN GARDE

Vous devez lire et comprendre ce guide d'utilisateur avant de vous servir de la tondeuse. Assurez-vous d'avoir lu et compris tous les renseignements de sécurité. L'utilisation inappropriée de ce taille-haie peut entraîner de graves blessures, voire le décès, par suite d'un incendie, d'un choc électrique ou d'un contact corporel avec les pièces mobiles.

⚠ MISE EN GARDE

Évitez de modifier cette tondeuse pour en désactiver les fonctions de sécurité. Ces fonctions sont conçues pour éviter qu'un enfant ne se serve de la tondeuse et pour protéger l'utilisateur.

⚠ MISE EN GARDE

Évitez d'insérer la clé de sécurité avant d'avoir terminé toutes les vérifications de sécurité et d'avoir déplacé la tondeuse vers la zone de tonte.

Effectuez toujours les vérifications de sécurité qui suivent avant de vous servir de la tondeuse :

- Assurez vous que les lames sont solidement fixées.
- Assurez vous que tous les boutons, les boulons, les pièces de fixation et les plaques sont en place et solidement fixés.
- Faites une inspection visuelle de l'appareil à la recherche de dommages à la lame ou à la tondeuse et retirez toute accumulation de poussière, de débris ou d'herbes séchées.
- Mettez en place le sac à herbe, la plaque de déchiquetage ou l'orifice de sortie latérale optionnel. Consultez la page 12 pour la mise en place du sac arrière et de la plaque de déchiquetage.
- Réglez la hauteur de coupe de la tondeuse à la valeur souhaitée (consultez Réglage de la hauteur des roues).
- Assurez vous que la pile est complètement chargée.
- Avant de faire démarrer la tondeuse, déplacez la vers la zone de tonte.

Commutateur de sélection d'alimentation

Cette tondeuse Remington est conçue pour fonctionner à partir d'une pile rechargeable ou d'une prise 120 V. Pour sélectionner la source d'alimentation, suivez les directives ci dessous :

1. Localisez le commutateur de sélection d'alimentation sur le panneau de commande.
2. Placez le commutateur de sélection à la position souhaitée.

Note: Cette tondeuse est conçue pour fonctionner au moyen de la pile, même lorsqu'elle est branchée à une prise 120 V. Lorsque le commutateur de sélection d'alimentation est placé en position « Battery », l'alimentation 120 V est coupée.



Figure 12 - Commutateur de sélection d'alimentation



Figure 13 - Faites tourner le commutateur

RALLONGES ÉLECTRIQUES

⚠ MISE EN GARDE

Pour réduire les risques de choc électrique, utilisez toujours une rallonge électrique conçue pour l'utilisation extérieure, notamment: SW-A, SJW-A, SJOW-A, SJTW-A, ou SJTOW-A.

Utilisez une rallonge électrique convenant à cette tondeuse, utilisez seulement une rallonge polarisée (c. à d. que l'une des broches de la fiche est plus grande que l'autre), homologuée UL et convenant à une utilisation extérieure. La rallonge doit porter le suffixe W ou W A après sa désignation. Exemple : SJTW-A ou SJTW

Utilisez une rallonge électrique de calibre approprié à la tondeuse; la rallonge doit en effet être suffisamment puissante pour acheminer le courant nécessaire. Une rallonge de calibre insuffisant entraînera une chute de tension au niveau de la tondeuse. Cette dernière perdra de la puissance et surchauffera. Suivez les recommandations inscrites à la page 44.

RENSEIGNEMENTS SUR LA TONDEUSE

Conservez la rallonge électrique à l'écart de la zone de coupe. Assurez vous que la rallonge ne se prend pas dans les branches pendant l'utilisation. Inspectez fréquemment la rallonge et remplacez toute rallonge endommagée.

1. Utilisez seulement une rallonge extérieure à trois fils dotée d'une fiche à trois broches et d'une prise à trois orifices compatible avec la fiche de la tondeuse.
2. Assurez vous que la rallonge électrique est en bon état. La gaine isolante doit être intacte, sans fissures ni bris. Les broches de la fiche doivent être intactes. Lors de l'utilisation d'une rallonge électrique, assurez vous que la rallonge est suffisamment puissante pour acheminer le courant exigé. Une rallonge de calibre insuffisant entraînera une chute de la tension, ce qui se traduira par une perte de puissance et par une surchauffe de la tondeuse.

Le tableau qui suit indique le calibre approprié de rallonge électrique à utiliser en fonction de sa longueur et de la puissance inscrite sur la fiche signalétique. En cas de doute, utilisez une rallonge de calibre supérieur. Moins le calibre est élevé, plus la rallonge est puissante. Pour réduire le risque de débranchement de la rallonge au niveau de la tondeuse pendant l'utilisation, utilisez le dispositif de retenue décrit dans ce guide

Longueur	Calibre AWG
25 pieds	16 AWG
50 pieds	16 AWG
100 pieds	14 AWG
150 pieds	12 AWG

3. Cette tondeuse doit être mise à la terre pendant l'utilisation afin de réduire les risques de blessure attribuables à un choc électrique. La tondeuse est dotée d'un cordon électrique approuvé à trois conducteurs et d'une fiche à trois broches convenant à une prise avec mise à la terre. Le fil vert ou vert et jaune du cordon d'alimentation est le fil de mise à la terre. Ne branchez jamais le fil vert ou vert et jaune à une borne sous tension. Consultez la Figure 14 pour la configuration de la fiche.

Vous pouvez faire l'acquisition d'un adaptateur pour brancher la fiche à une prise à deux connecteurs. La broche rigide ou la borne verte, ou l'équivalent, doit être raccordée à une prise de terre permanente, par exemple à la boîte de raccordement électrique mise à la terre.

- 4 Le circuit ou la prise électrique utilisée pour la tondeuse doit être doté d'un disjoncteur de fuite de terre. À cet égard, vous pouvez faire appel à une prise dotée d'un disjoncteur de fuite de terre intégré.

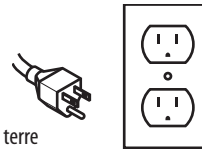


Figure 14 - Raccordement approprié de la fiche à trois broches

Branchement de la rallonge électrique

MISE EN GARDE
Branchez solidement la rallonge électrique à la fiche de la tondeuse. Le fait de ne pas le faire pourrait entraîner une surchauffe de la tondeuse. Il pourrait s'ensuivre un incendie à l'origine de blessures, tant pour l'utilisateur que pour d'autres personnes.

The mower has a built-in extension cord retainer. This cord hitch prevents accidental disconnection of the power cord during use. The cord hitch is mounted onto the handle below the control panel.

1. Branchez la rallonge électrique sur la fiche de la tondeuse. (Voir la Figure 15)
2. Faites une boucle dans la rallonge, puis passez cette boucle dans la partie inférieure du dispositif de retenue. (Voir la Figure 16).
3. Resserrez la boucle autour du crochet de plastique moulé. (Voir la Figure 17).

Note : La Figure 18 décrit une autre méthode de retenue de la rallonge électrique. Vous pouvez utiliser cette méthode avec les rallonges de calibre supérieur qui pourraient ne pas passer dans le dispositif de retenue de la rallonge.



Figure 15 - Branchement de la rallonge électrique



Figure 16 - Formation d'une boucle



Figure 17 - Passage de la boucle autour du crochet

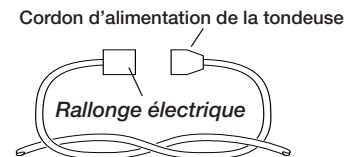


Figure 18 - Rallonge électrique et cordon d'alimentation noués

Gestion des rallonges électriques

Lorsque vous utilisez la tondeuse avec une rallonge électrique, faites votre première ligne de coupe près de la prise électrique utilisée, en vous éloignant de cette dernière.

1. Placez la plus grande partie de la rallonge électrique près de la prise électrique, en dehors de la voie de passage de la tondeuse.
2. Déplacez vous dans une direction de sorte que le côté de la tondeuse où est raccordée la rallonge électrique soit placé le plus près de la prise électrique. Commencez la tonte près de la prise électrique en vous éloignant en faisant de grands allers retours.

Note: Conservez la rallonge électrique sur la partie coupée du gazon, hors de la voie de passage de la tondeuse

3. Évitez de tondre en formant des cercles, ce qui complique la gestion des rallonges électriques.

MISE EN GARDE

Vous devez toujours tenir compte de l'endroit où se trouve la rallonge électrique lorsque vous utilisez la tondeuse. Prenez soin de ne pas trébucher sur cette rallonge. Assurez vous que la rallonge est toujours à l'écart des lames.

Protection par disjoncteur

Cette tondeuse est dotée d'un disjoncteur situé dans la partie supérieure du panneau de commande (voir la Figure 19). Ce disjoncteur protège le moteur de la tondeuse contre les surtensions, au cas où la lame serait bloquée par l'accumulation d'herbes dans l'orifice de sortie ou par un autre obstacle.

En cas de déclenchement du disjoncteur pendant l'utilisation, le bouton blanc du disjoncteur sortira du panneau de commande et le moteur électrique ainsi que la lame cesseront de tourner.



Disjoncteur

Figure 19 - Disjoncteur

Note : Lors de l'utilisation de la tondeuse au moyen d'une rallonge électrique, si le moteur s'arrête, mais que le bouton blanc du disjoncteur ne sort pas, relâchez la poignée de sécurité et faites redémarrer la tondeuse.

Réenclenchement du disjoncteur

1. Relâchez complètement la poignée de sécurité.
2. Retirez la clé.
3. Débranchez le cordon de la tondeuse de la rallonge électrique.
4. Repoussez le bouton blanc du disjoncteur dans le boîtier pour réenclencher le disjoncteur (voir la Figure 19). Le bouton devrait demeurer enfoncé lorsque vous le relâchez. Branchez le cordon d'alimentation de la tondeuse dans la rallonge électrique, si vous utilisez l'alimentation 120 V.
5. Tondeuse de Redébut (vea *Démarrage de la Tondeuse*).



Figure 20 - Appuyez sur le disjoncteur

DÉMARRAGE DE LA TONDEUSE

⚠ MISE EN GARDE

Débranchez toujours la tondeuse et retirez la clé de sécurité avant d'approcher les mains de la lame. Portez toujours des gants pour vous protéger les mains contre les bords tranchants de la lame.

⚠ MISE EN GARDE

La lame tourne continuellement lorsque le moteur fonctionne; il n'y a aucun embrayage qui permet d'arrêter la lame de tourner pendant que le moteur fonctionne.

⚠ MISE EN GARDE

La lame de la tondeuse s'arrêtera graduellement une fois le moteur fermé. Vous pourriez vous infliger de graves blessures tant que les lames tournent.

ATTENTION

Le fait de démarrer, d'arrêter et de redémarrer un moteur électrique à plusieurs reprises en quelques secondes peut générer une grande quantité de chaleur et endommager le moteur. Pour prolonger la durée de vie de votre tondeuse, attendez toujours au moins cinq (5) secondes après avoir arrêté le moteur avant de le faire redémarrer.

1. Sélectionnez le type d'alimentation au moyen du commutateur de sélection. (Voir la Figure 21)
2. Insérez la clé dans la rainure, et appuyez dessus. (Voir la Figure 22) *Note :* La clé peut être insérée d'une façon ou d'une autre dans la rainure.
3. Continuez d'appuyer sur la clé dans la rainure tout en relevant la poignée de sécurité (voir la Figure 23). Le moteur démarrera et la lame se mettra à tourner. Une fois la tondeuse démarrée, vous pouvez relâcher la clé de sécurité.
4. **IMPORTANT :** Pour arrêter la tondeuse, relâchez la poignée de sécurité. Le moteur s'arrêtera et la lame cessera graduellement de tourner. Pour faire redémarrer la tondeuse, répétez les étapes 1 à 3 plus haut.

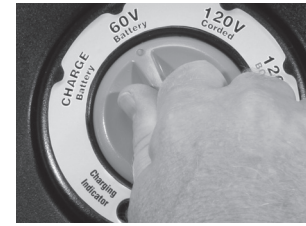


Figure 21 - Sélectionnez l'alimentation



Figure 22 - Insérez la clé

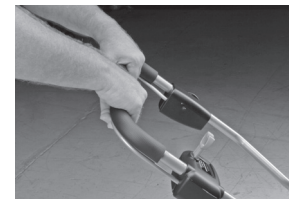


Figure 23 - Relevez la poignée de sécurité

RENSEIGNEMENTS SUR LA TONDEUSE

ARRÊT DE LA TONDEUSE

1. Relâchez la poignée de sécurité pour arrêter le moteur de la tondeuse (voir la Figure 24).

⚠ MISE EN GARDE

La lame de la tondeuse s'arrêtera graduellement une fois le moteur fermé. Vous pourriez vous infliger de graves blessures tant que les lames tournent.

2. Retirez la clé. (Voir la Figure 25).
3. Rechargez la pile après chaque utilisation, quel qu'ait été le temps d'utilisation de la tondeuse. Voir *Pile Rechargeable*.



Figure 24 - Relâchez la poignée de sécurité

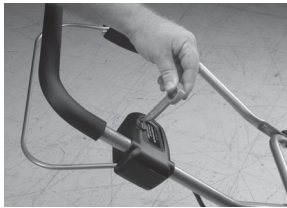


Figure 25 - Retirez la clé

ASTUCES DE TONTE ET D'ENTRETIEN DU GAZON

- Pour de meilleurs résultats, tondez le gazon à un rythme uniforme. Si vous marchez trop rapidement, spécialement lorsque l'herbe est haute ou épaisse, vous n'obtiendrez pas une coupe de qualité uniforme. Pour éviter les dommages et prolonger la durée de la pile, tondez toujours le gazon à un rythme qui permet au moteur de tourner rondement.
- La durée utile de la pile de la tondeuse pendant la tonte du gazon dépend des conditions de ce dernier; en effet, une herbe longue, épaisse ou mouillée fait travailler la tondeuse plus durement, ce qui entraîne une décharge rapide de la pile. Dans des conditions normales de tonte, le temps d'utilisation devrait varier entre 45 et 60 minutes. Pour une utilisation prolongée, envisagez de faire l'achat d'une seconde pile et de la conserver constamment chargée.
- Avant de faire démarrer la tondeuse, réglez la hauteur de coupe de façon à couper de 1 à 2 pouces d'herbe à la fois. Lorsque l'herbe est épaisse, utilisez une hauteur de coupe supérieure ou une largeur de coupe inférieure. Évitez de forcer le passage de la tondeuse lorsque l'herbe est épaisse; coupez plutôt le gazon en passant à plusieurs reprises au même endroit. Votre tondeuse Remington vous offrira un rendement meilleur et plus sécuritaire si vous coupez l'herbe à un rythme régulier.
- La coupe d'un gazon dense, notamment de type St. Augustine ou Bermuda, exige beaucoup plus de puissance. Avec ce type de gazon, il pourrait être nécessaire de vous déplacer plus lentement pour assurer une coupe de qualité.
- Coupez le gazon aussi souvent que nécessaire de façon qu'à n'enlever que 1 à 2 pouces de gazon à la fois. Si vous tentez de couper plus de 2 pouces de gazon à la fois, vous réduirez de façon considérable la durée de fonctionnement de la pile ainsi que la qualité de la coupe.
- Avec un gazon en santé, évitez de couper plus du tiers de la longueur des tiges lors de la tonte. Lorsque vous enlevez plus du tiers de la tige, la plante a tendance à fabriquer moins de nourriture pour elle-même et, par conséquent, s'affaiblit et devient plus sensible aux maladies et aux insectes.
- Des arrêts et des démarrages fréquents de la tondeuse grugent beaucoup plus d'énergie de la pile. Dans la mesure du possible, essayez de faire des coupes continues et graduelles, sans trop d'arrêts.
- Assurez-vous que la lame est continuellement affûtée. Une telle lame coupe rapidement et proprement le gazon en faisant appel à moins de puissance ce qui conserve la durée de vie de la pile. Pour de meilleurs résultats, inspectez souvent la lame et ayez toujours à portée de la main une lame supplémentaire bien affûtée afin de remplacer la lame que vous devez affûter.
- Déplacez-vous toujours de façon parallèle aux pentes, et non pas de haut en bas.

⚠ MISE EN GARDE
Retirez toujours la clé de sécurité et la pile avant de procéder à des réglages, à l'entretien, au remplacement de la lame ou à des réparations.

⚠ MISE EN GARDE
Débranchez la tondeuse de l'alimentation avant d'en faire le nettoyage ou l'entretien. Retirez toujours la clé de sécurité et la pile avant de procéder à des réglages, à l'entretien, au remplacement de la lame ou à des réparations.

LLUBRIFICATION DE LA TONDEUSE

Votre tondeuse Remington n'a pas à être lubrifiée. Veuillez donc éviter de le faire.

ÉQUILIBRAGE DE LA LAME

⚠ MISE EN GARDE
Portez toujours des gants pour vous protéger les mains des bords tranchants de la lame. Portez des lunettes de sécurité pour vous protéger les lieux lors de l'affûtage de la lame.

Une lame déséquilibrée entraînera une vibration excessive de la tondeuse. Cette vibration peut entraîner des dommages à la tondeuse, plus particulièrement au moteur et aux connexions électriques.

Comme vous enlevez du métal de la lame lorsque vous l'affûtez, assurez vous d'enlever une quantité égale de chaque côté de la lame pour en assurer l'équilibre. La meilleure façon d'assurer l'équilibre de la lame consiste à utiliser un appareil d'équilibrage de lame (disponible dans la plupart des quincailleries) ou d'utiliser un grand tournevis, un clou ou un boulon.

Outils nécessaires :

- Gants de travail épais
 - Appareil d'équilibrage de lame ou grand tournevis, clou ou boulon
1. Après avoir affûté la lame, suspendez la à l'appareil d'équilibrage et vérifiez le niveau. Si l'une des extrémités de la lame est plus basse, affûtez légèrement ce côté jusqu'à ce que l'équilibre soit rétabli.
 2. Lors de l'affûtage d'une lame usagée, prenez tout particulièrement soin de la conserver équilibrée. En cas de doute, remplacez la lame par une neuve.

Note : Vous pouvez aussi faire appel à un service d'affûtage de lame. Contactez le centre d'entretien de tondeuse local ou vérifiez dans les Pages Jaunes.

RETRAIT ET MISE EN PLACE DE LA LAME

⚠ MISE EN GARDE
Débranchez la tondeuse de l'alimentation avant d'en faire le nettoyage ou l'entretien. Retirez toujours la clé de sécurité et la pile avant de procéder à des réglages, à l'entretien, au remplacement de la lame ou à des réparations.

⚠ MISE EN GARDE
Retirez toujours la clé de sécurité et la pile avant de procéder à des réglages, à l'entretien, au remplacement de la lame ou à des réparations.

Outils nécessaires :

- Douille de 3/4 po ou clé réglable
 - Pièce de bois de 2 po x 4 po (d'environ 2 pieds de longueur)
 - Gants de travail épais
1. Retirez la clé de sécurité, la pile et le cordon d'alimentation (s'il y a lieu).
 2. Retournez la tondeuse.
 3. Faites passer le bout de 2 po x 4 po sous la lame puis sur le rebord de la tondeuse. (Voir la Figure 26)
 4. Au moyen de la douille 3/4 po ou de la clé réglable, faites tourner l'écrou de lame dans le sens antihoraire pour l'enlever.
 5. Enlevez l'écrou, la rondelle et la lame. (Voir la Figure 27)
- Note :* L'adaptateur de lame pourrait aussi s'enlever. Il ne fait pas partie de la lame et doit être replacé sur l'arbre du moteur avant de remettre la lame en place.
6. Pour remettre en place une lame affûtée ou pour installer une nouvelle lame, assurez vous d'abord que l'adaptateur est bien en place sur l'arbre du moteur.
 7. Placez la lame sur l'arbre du moteur. **IMPORTANT :** Assurez vous que l'orifice au centre de la lame est bien aligné avec l'adaptateur.
 8. Placez la rondelle sur l'arbre du moteur.
 9. Après avoir remis en place le bout de 2 po x 4 po, remettez l'écrou de la lame et serrez le solidement (couple de serrage de 40 pieds livres – 480 pouces livres)
 10. Remplacez la tondeuse sur ses roues.



Figure 26 - Mise en place du bout de bois



Figure 27 - Retrait de la lame

AFFÛTAGE DE LA LAME

Lorsque la lame est émoussée, l'extrémité coupée du gazon est inégale et brunit souvent peu de temps après la coupe. Une lame émoussée entraîne également une décharge plus rapide de la pile. Dans une telle situation, affûtez la lame (à la condition que cette dernière soit en bon état).

Outils nécessaires :

- Lime à petites dents
 - Gants de travail épais
 - Lunettes de sécurité
1. Retirez la lame de la tondeuse (voir Retrait et mise en place de la lame).
 2. Placez la lame dans un étau.
 3. Après avoir mis les lunettes de sécurité, limez avec soin les bords tranchants de la lame en faisant des mouvements réguliers. Assurez vous de limer également les deux côtés de la lame.
 4. Vérifiez l'équilibre de la lame après l'avoir affûtée (voir Équilibrage de la lame).

NETTOYAGE DE LA TONDEUSE

Nettoyez périodiquement votre tondeuse pour obtenir un rendement optimum. Note : N'oubliez pas, il s'agit d'une tondeuse électrique.

⚠ MISE EN GARDE
Lors du nettoyage de la tondeuse :

- N'immergez pas la tondeuse dans des liquides.
- N'utilisez pas de produits contenant de l'ammoniac, du chlore ou des abrasifs.
- N'utilisez pas de produits de nettoyage chlorés, de tétrachlorure de carbone, de kérosène ou d'essence.

Éléments nécessaires :

- Chiffon ou éponge propre et mouillée
 - Savon doux ou détergent (au besoin)
 - Brosse nylon douce (au besoin)
1. Retirez la clé de sécurité, la pile et le cordon d'alimentation (s'il y a lieu).
 2. Au moyen d'un chiffon ou d'une éponge trempée dans de l'eau savonneuse douce ou du détergent, nettoyez la tondeuse.
 3. Utilisez une brosse en nylon douce ou un tampon à récureur non métallique pour enlever les débris accumulés sous la tondeuse et dans l'orifice de sortie arrière. N'utilisez pas de brosse métallique; cela pourrait égratigner et endommager la tondeuse.

4. Vous pouvez utiliser de l'eau pour nettoyer le sac à herbe arrière, mais pas la tondeuse elle-même. Pour un ramassage parfait de l'herbe, assurez-vous que le sac à herbe est propre et que les mailles du filet ne sont pas bouchées. Laissez sécher complètement le sac à herbe arrière avant de vous en servir de nouveau.

Note: Un sac à herbe mouillé se bouchera rapidement et nuira au ramassage de l'herbe.

Entreposage de la Tondeuse

Suivez ces directives pour entreposer la tondeuse pendant de courtes ou de longues périodes :

- Entreposez toujours la tondeuse après avoir chargé complètement la pile. Suivez les directives de recharge à la section Pile rechargeable.
- Entreposez toujours la tondeuse à un endroit où la température varie de 32 °F (0 °C) à 104 °F (40 °C). Pour un entreposage à long terme de la pile, une température inférieure est conseillée, puisque la pile se décharge d'elle-même moins rapidement lorsque la température est inférieure.
- Entreposez la tondeuse dans un endroit sec. L'eau endommagera la tondeuse et la pile.
- Évitez d'entreposer la tondeuse près des produits chimiques, comme des fertilisants. Ces produits sont en effet très corrosifs et pourraient entraîner des dommages permanents.
- Évitez d'entreposer la tondeuse près des produits biologiques ou d'autres solvants.
- Conservez toujours la clé de sécurité à un endroit sûr, hors de portée des enfants.
- La batterie peut être entreposée dans la tondeuse, en toute sécurité, pendant de longues périodes.

Entreposage de la pile hors de la tondeuse

- Entreposez la pile une fois complètement chargée. Suivez les directives de recharge à la section Recharge de la pile.
- Évitez d'entreposer la pile près d'une source de chaleur, d'étincelles ou de flammes nues.
- Entreposez toujours la pile dans un endroit où la température varie entre 32 °F (0 °C) et 104 °F (40 °C). Pour un entreposage de la pile à long terme, une température inférieure est préférable, puisque la pile se décharge d'elle-même moins rapidement à cette température.
- Évitez d'exposer la pile à des vibrations ou à des chocs anormaux.
- Entreposez la pile hors de la portée des enfants ou des animaux.
- Évitez de courber les bornes.
- Évitez d'exposer les bornes à la chaleur (par exemple à la chaleur d'un fer à souder).

- Entreposez la pile dans un endroit sec. L'eau endommagera la pile.
- Assurez-vous que la pile demeure propre et au sec. N'utilisez pas la pile si vous y décelez des fissures, une déformation, des fuites ou d'autres dommages évidents.
- Rechargez périodiquement la pile après l'avoir entreposé pendant de longues périodes.

PIÈCES DE RECHANGE ET ACCESSOIRES

⚠ MISE EN GARDE

L'utilisation de pièces non fournies par Remington pourrait être à l'origine de blessures ou de dommages à l'appareil.

Item	Description	Part Number
1	Lame	RMB17A
2	Tube de sortie latéral	MSD17A
3	Sac à herbe	MRB17A
4	Adaptateur de déchiquetage / Plaque	MMP17A
5	Fil de remplacement 60 V Pile	SB60A
6	Bouteille d'eau et porte bouteille	MBH17A
7	Clé de remplacement	RMK60A
8	**Chargeur externe de pile 60 V (Non disponible au moment de la publication de ce guide. Veuillez contacter les services techniques pour en connaître la disponibilité.)	MBC60V

Pour obtenir des pièces de rechange et des accessoires d'origine pour ce produit, contactez le détaillant autorisé ou le centre de service autorisé le plus proche. Si ces derniers ne sont pas en mesure de vous fournir la pièce ou l'accessoire dont vous avez besoin, contactez le dépôt de pièces le plus proche, inscrit sur la liste à la page 51. Chaque détaillant autorisé, centre de service autorisé et dépôt de pièces est la propriété exclusive de la personne qui en assure l'exploitation de façon indépendante. Vous pouvez aussi commander des pièces à « l'atelier en ligne » à l'adresse www.desatech.com.

Pour plus de détails, contactez le Service technique (consultez la section *Service technique*).

Au Canada, faites le 1 800 561-3372 pour obtenir plus de détails sur les pièces.

SERVICE TECHNIQUE

Peut-être aurez-vous d'autres questions sur l'assemblage, le fonctionnement ou l'entretien de ce produit. Si c'est le cas, visitez le site Web du Service technique à l'adresse www.desatech.com.

com ou contactez le Service technique au 1 800 626-2237 (en anglais seulement). Vous pouvez aussi nous écrire à l'adresse suivante :

DESA Power Tools
ATTN. : Technical Service P.O. Box 90004
Bowling Green, KY 42101-9004

Lorsque vous contactez DESA Specialty Products veuillez avoir à portée de la main :

- Votre nom
- Votre adresse
- Votre numéro de téléphone
- Le numéro de modèle du produit
- La date d'achat (y compris une copie du reçu de caisse pour les demandes écrites).

Spécifier toujours le numéro de modèle et le numéro de série lors de toute correspondance adressée à l'usine.

Nous nous réservons le droit de modifier ces spécifications à n'importe quel moment sans préavis. La seule garantie applicable est notre garantie écrite standard. Nous n'accordons aucune autre garantie, expresse ou tacite.

Service de réparation

Note: Utilisez seulement des pièces de rechange d'origine. Vous aurez ainsi droit à la protection de la garantie pour toute pièce remplacée en vertu de la garantie.

Service sous garantie

Si le produit doit être réparé pendant la période de validité de la garantie, apportez-le au centre de service autorisé le plus proche. Vous devrez alors présenter une preuve d'achat. Si le problème est attribuable à un défaut de fabrication ou de matériau, nous assurerons sans frais la réparation ou le remplacement du produit. **Note :** Les dommages attribuables à l'usure normale, à une utilisation abusive ou à mauvais escient, à la négligence ou à un accident ne sont pas couverts aux termes de la garantie.

Service hors garantie

Si le produit doit être réparé, apportez-le au centre de service autorisé le plus proche. Les frais de réparation vous seront facturés conformément au prix habituel des réparations.

Pour plus de détails sur le centre de service ou sur la garantie, faites le 1 800 626-2237 ou visitez le site Web du Service technique à l'adresse www.desatech.com.

MISE AU REBUTS ET RECYCLAGE DES PILES



N'INCINÉREZ PAS la pile, même si elle a été gravement endommagée. Les piles risquent d'exploser lorsqu'on les brûle.

Ce produit utilise une pile au plomb acide scellée. Les lois municipales, provinciales ou fédérales interdisent parfois la mise aux rebuts ordinaires de ces piles. Pour protéger l'environnement et conserver nos ressources naturelles, veuillez mettre ces piles aux rebuts ou les recycler de façon appropriée. Communiquez avec le centre de recyclage local pour savoir à quel endroit vous pourriez déposer ces piles.

⚠ MISE EN GARDE: Débranchez la tondeuse, retirez la pile, et retirez-en la clé de sécurité avant d'en faire l'entretien. De graves blessures, voire le décès, pourraient découler d'un choc électrique d'un incendie ou de tout contact avec la roue à ailettes.

DÉFAILLANCE OBSERVÉE	CAUSE POSSIBLE	REMÈDE
Le moteur ne démarre pas lorsque la clé de sécurité est insérée et que la poignée de sécurité est relevée	<ol style="list-style-type: none"> 1. La clé n'est pas correctement insérée. 2. Le disjoncteur de la tondeuse est déclenché. 3. La pile n'est pas correctement installée. 4. La pile n'est pas chargée. 5. Le cordon d'alimentation n'est pas bien branché. 6. Le commutateur de sélection d'alimentation n'est pas correctement placé. 7. La lame est obstruée. 	<ol style="list-style-type: none"> 1. Appuyez sur la clé en relevant la poignée de sécurité. 2. Vérifiez le disjoncteur de la tondeuse (consultez Disjoncteur). 3. Assurez vous que la pile est bien installée. 4. Assurez vous que la pile est complètement chargée. 5. Assurez vous que le cordon d'alimentation est bien branché. 6. Assurez vous que le commutateur de sélection d'alimentation est placé à la position souhaitée. 7. Retirez la clé et la pile (et débranchez le cordon d'alimentation s'il y a lieu). Retournez la tondeuse et vérifiez la lame pour vous assurer qu'elle n'est ni endommagée ni obstruée.
La tondeuse s'arrête pendant la tonte (sans que vous relâchiez la poignée de sécurité)	<ol style="list-style-type: none"> 1. La pile est complètement déchargée. 2. La tondeuse a subi une surcharge et le disjoncteur s'est déclenché. 3. Le gazon est trop long pour la hauteur de coupe sélectionnée. 4. La tondeuse est embourbée. 	<ol style="list-style-type: none"> 1. Vérifiez l'indicateur de puissance de la pile et rechargez la pile, au besoin. 2. Vérifiez le disjoncteur et réenclenchez le au besoin. Si vous coupez le gazon avec la rallonge électrique, relâchez la poignée de sécurité et faites redémarrer le moteur. 3. Augmentez la hauteur de coupe ou faites des bandes de coupe plus étroites. 4. Retirez la clé et la pile (et débranchez le cordon d'alimentation, s'il y a lieu). Retournez la tondeuse et vérifiez la lame, le dessous de la tondeuse et la sortie arrière à la recherche d'obstacles.
Vibration ou bruit excessif	<ol style="list-style-type: none"> 1. La lame est peut être desserrée. 2. La lame est peut être déséquilibrée, courbée ou endommagée 	<ol style="list-style-type: none"> 1. Retirez la clé et la pile (et débranchez le cordon d'alimentation, s'il y a lieu). Retournez la tondeuse et vérifiez si la lame est bien fixée. 2. Retirez la clé et la pile (et débranchez le cordon d'alimentation, s'il y a lieu). Retournez la tondeuse, retirez la lame et vérifiez son état. Équilibrez la lame ou remplacez la au besoin.
La tondeuse fonctionne, mais le rendement de coupe n'est pas satisfaisant ou il y a une perte de puissance	<ol style="list-style-type: none"> 1. La pile n'a pas été complètement rechargée avant l'utilisation. 2. La lame est émoussée. 3. La lame est peut être courbée, desserrée ou endommagée. 4. L'herbe est peut être trop longue ou trop épaisse pour la hauteur de coupe. 5. L'herbe est peut être mouillée. 	<ol style="list-style-type: none"> 1. Rechargez complètement la pile (pendant plus de 8 heures en fonction de l'âge de cette dernière). 2. Retirez la clé et la pile (et débranchez le cordon d'alimentation, s'il y a lieu) Retournez la tondeuse et assurez vous que la lame est bien affûtée. Affûtez ou remplacez la lame au besoin. 3. Retirez la clé et la pile (et débranchez le cordon d'alimentation, s'il y a lieu). Retournez la tondeuse et assurez vous que la lame est bien affûtée. Affûtez ou remplacez la lame au besoin. 4. Relevez la hauteur de coupe ou faites des bandes plus étroites. 5. Attendez que l'herbe sèche avant de poursuivre la coupe.
La tondeuse est difficile à pousser	<ol style="list-style-type: none"> 1. Le gazon est peut être trop long ou trop épais pour la hauteur de coupe. 2. Les roues ne tournent peut être pas librement. 	<ol style="list-style-type: none"> 1. Relevez la hauteur de coupe ou faites des bandes plus étroites. 2. Retirez la clé et la pile (et débranchez le cordon d'alimentation, s'il y a lieu). Vérifiez les roues pour vous assurer qu'elles ne sont pas endommagées et remplacez les au besoin.
La pile perd rapidement sa charge.	<ol style="list-style-type: none"> 1. La pile n'était pas complètement chargée avant l'utilisation. 2. La pile n'a pas encore atteint sa capacité maximum. 3. Le gazon est peut être trop long ou trop épais pour la hauteur de coupe. 4. La pile est peut être trop âgée. 	<ol style="list-style-type: none"> 1. Rechargez complètement la pile (pendant plus de 8 heures en fonction de l'âge de cette dernière). 2. La pile doit passer par au moins 5 cycles de charge avant d'atteindre sa capacité maximum. 3. Relevez la hauteur de coupe ou faites des bandes plus étroites. 4. Après un certain temps, habituellement quelques années, la pile doit être remplacée.
Le sac à herbe ne fonctionne pas correctement.	<ol style="list-style-type: none"> 1. Le sac à herbe est plein. 2. L'herbe est trop longue ou la hauteur de coupe est trop courte. 3. Vous tondez le gazon trop rapidement. 4. L'orifice de sortie arrière est peut être bouché. 5. Les mailles du filet du sac arrière sont bouchées. 6. Le sac à herbe arrière est mouillé. 	<ol style="list-style-type: none"> 1. Videz le sac à herbe et nettoyez le au besoin. 2. Relevez la hauteur de coupe de la tondeuse. 3. Ralentissez. 4. Retirez la clé et la pile (et débranchez le cordon d'alimentation, s'il y a lieu). Retirez les débris de la sortie arrière. 5. Nettoyez le sac à herbe. 6. Laissez le sac à herbe sécher complètement avant de l'utiliser.

CONSERVEZ CES DIRECTIVES

INFORMATION SUR LA GARANTIE

PUISSANTE TONDEUSE À GAZON SANS FIL REMINGTON GARANTIES LIMITÉES

PRODUITS NEUFS

Garantie Standard

DESA Power Tools garantit que ce produit neuf ainsi que toutes les pièces qui le constituent sont exempts de tout défaut de matériau et de fabrication pendant une période de deux (2) ans à compter de la date d'achat auprès d'un détaillant autorisé, à condition que le produit soit utilisé et entretenu conformément aux mises en garde et aux directives de DESA Power Tools.

Garantie standard de la pile

DESA Power Tools garantit que cette pile et ces accessoires neufs ainsi que toutes les pièces qui les constituent sont exempts de tout défaut de matériau et de fabrication pendant une période de six (6) mois à compter de la date d'achat auprès d'un détaillant autorisé, à condition que les produits soient utilisés et entretenus conformément aux mises en garde et aux directives de DESA Power Tools.

PRODUITS REMIS À NEUF À L'USINE

Garantie Limitée

DESA Power Tools garantit les produits remis à neuf à l'usine et toutes les pièces qu'il comprend contre tout défaut de main-d'œuvre et de matériau pour une durée de 90 jours à compter de la date d'achat originale auprès d'un détaillant autorisé, à la condition que le produit ait été installé, utilisé et entretenu conformément aux directives et aux mises en garde de DESA Power Tools.

MODALITÉS COMMUNES À TOUTES LES GARANTIES

Les modalités qui suivent s'appliquent à toutes les garanties ci-dessus :

- Spécifier toujours le numéro de modèle lors des communications avec le fabricant. Le reçu de caisse ou une autre preuve d'achat doit être fournie lors d'une réclamation en vertu de la présente garantie.
- Cette garantie est accordée seulement à l'acheteur original, lorsque la tronçonneuse a été achetée auprès d'un détaillant autorisé.
- Cette garantie couvre le coût des pièces nécessaires pour remettre la tronçonneuse en bon état de marche et prévoit une indemnité de main-d'œuvre lorsque les réparations sont effectuées par un centre de service autorisé de DESA Power Tools. Les pièces sous garantie doivent être achetées chez un détaillant autorisé à vendre le produit ou auprès de DESA Power Tools, qui fournira des pièces de rechange originales de l'usine. Le fait d'utiliser des pièces autres que les pièces de rechange originales de l'usine annule la présente garantie.
- Les frais de déplacement, de manutention, de transport, de diagnostic, de matériau, de main-d'œuvre et les frais accessoires associés aux réparations effectuées en vertu de la présente garantie ne sont pas remboursables aux fins de cette garantie, à moins d'être expressément indiqués dans la garantie, et doivent donc être assumés par le propriétaire.
- Cette garantie ne couvre pas les produits ni les pièces défectueux ou endommagés par suite d'une utilisation abusive, d'un accident, d'un manque d'entretien, d'une altération ou d'une modification.
- Cette garantie ne couvre pas les produits destinés à un usage commercial, industriel ou pour location.
- Il s'agit de la garantie exclusive offerte par DESA Power Tools, dans les limites prescrites par les lois en vigueur; cette garantie exprime exclut toute autre garantie, explicite ou implicite, écrite ou verbale, et limite la durée de toute autre garantie implicite, y compris des garanties de marchandabilité et d'adaptation à un usage en particulier, à deux (2) ans pour les produits neufs, à six (6) mois pour les piles et les accessoires et à 90 jours pour les produits réusinés, à compter de la date d'achat. DESA Power Tools ne fait aucune autre représentation ni garantie eu égard à ce produit
- La responsabilité de DESA Power Tools se limite au prix d'achat du produit, et DESA Power Tools ne peut être tenue responsable des dommages de quelque sorte que ce soit, attribuables à quelque circonstance que ce soit, notamment des dommages indirects, accessoires ou consécutifs.
- Certains états ne reconnaissent pas les restrictions relatives à la durée des garanties implicites ni les limites ou exclusions en matière de dommages indirects ou consécutifs; il se peut donc que les limitations et restrictions ci-dessus ne s'applique pas à votre situation.
- Cette garantie vous accorde des droits juridiques particuliers, et il se peut que vous ayez aussi d'autres droits, qui varient d'un état à l'autre.

Pour plus de détails sur cette garantie, communiquez avec :



P.O. Box 90004
Bowling Green, KY 42102-9004
www.desatech.com
1-800-626-2237 (en anglais seulement)

Modèle _____

Date d'achat _____



82 Akron Road
Toronto, Ontario
M8W 1T2
1-800-561-3372
Fax: 1-800-561-8003

PARTS CENTRAL/CENTRAL DE PIEZAS/DÉPÔT DE PIÈCES

Ray's Portable Heater Service

3191 Myers Road
Camino, CA 95709-9550
530-644-7716

Tool & Equipment

5 Manila Drive
Hamden, CT 06514-0322
203-248-7553
1-800-397-7553

Bernie's Tools & Fasteners

4211 Highway Avenue
Jacksonville, FL 32254
Ph: 904-384-4999

Bernie's Tools & Fasteners

2322 NE Waldo Road
Gainesville, FL 32609
Ph: 352-375-1244

Grainger Parts Operations

1657 Shermer Road
Northbrook, IL 60062-5362
708-498-5900
1-800-323-0620
www.grainger.com

Portable Heater Parts

342 North County Road 400 East
Valparaiso, IN 46383-9704
219-462-7441
1-800-362-6951
www.portableheaterparts.com
sales@portableheaterparts.com
techservice@portableheaterparts.com

FBD

1349 Adams Street
Bowling Green, KY 42103-3414
270-846-1199
1-800-654-8534
franktalk@aol.com

Lyons & Lyons Sales Co. Inc.

Glen Arm Road
Glen Arm, MD 21057-9454
301-665-6500
1-800-333-5966
lyonsco@erols.com

Master Part Distributors

1251 Mound Avenue NW
Grand Rapids, MI 49504-2672
616-791-0505
1-800-446-1446
www.masterparts.net

Hance Distributors, Inc.

12795 16th Avenue North
Plymouth, MN 55441-4556
763-559-2299
www.hanceco.com

Automotive Equipment Service

3117 Holmes
Kansas City, MO 64109-1716
816-531-9144
1-800-843-3546
www.aes-lawnparts.com

Bowden Electric Motor Service

1681 S. Wesleyan Blvd.
Rocky Mount, NC 27803
252-446-4203

East Coast Energy

10 East Route 36
West Long Branch, NJ 07764-1501
1-800-755-8809

Forrest Lytle and Sons, Inc.

740 West Galbraith Road
Cincinnati, OH 45231-6002
513-521-1464

Bortz Chain Saw Shop

Road #2, Box 64A
Oley, PA 19547-9412
610-987-6452

21st Century

2950 Fretz Valley Road
Perkasie, PA 18944-4034
215-795-0400
1-800-325-4828

La Porte's

2444 N 5th Street
Hartsville, SC 29550-7704
843-332-0191

MTA Distributors

555 Hickory Hills Blvd.
Nashville, TN 37189-9244
615-299-8777
1-800-264-0225

Webbs Appliance Center

1519 Church Street
Nashville, TN 37203-3004
615-329-4079
1-800-899-4079

Industrial Hardware

4109 Bainbridge Blvd.
Chesapeake, VA 23324-1403
757-543-2232
1-800-788-0008
catatem@erols.com

Mills Lawn and Garden

4750-B Baxter Road
Virginia Beach, VA 23462
757-490-7001
www.mills-parts.com

Tuco Industrial Products

5223 180th Street SW
Suite 4A-1
Lynnwood, WA 98037-4506
425-743-9533
1-800-735-1268
www.tucoheat.com

121807-01
REV. A
01/08

Free Manuals Download Website

<http://myh66.com>

<http://usermanuals.us>

<http://www.somanuals.com>

<http://www.4manuals.cc>

<http://www.manual-lib.com>

<http://www.404manual.com>

<http://www.luxmanual.com>

<http://aubethermostatmanual.com>

Golf course search by state

<http://golfingnear.com>

Email search by domain

<http://emailbydomain.com>

Auto manuals search

<http://auto.somanuals.com>

TV manuals search

<http://tv.somanuals.com>