

FOR CAR USE ONLY/NUR FÜR AUTOMOBIL GEBRAUCH/POUR APPLICATION AUTOMOBILE UNIQUEMENT/
PARA USO EN AUTOMÓVILES/SOLO PER L'UTILIZZO IN AUTOMOBILE/ENDAST FÖR BILBRUK

ALPINE®

RDS MP3/WMA CD Receiver

CDE-9845RB/CDE-9845RR

MP3



RDS MP3 CD Receiver

CDE-9843R/CDE-9843RM

MP3



FM/MW/LW/RDS CD Receiver

CDE-9841R



- **OWNER'S MANUAL**
Please read before using this equipment.
- **BEDIENUNGSANLEITUNG**
Lesen Sie diese Bedienungsanleitung bitte vor Gebrauch des Gerätes.
- **MODE D'EMPLOI**
Veuillez lire avant d'utiliser cet appareil.
- **MANUAL DE OPERACIÓN**
Léalo antes de utilizar este equipo.
- **ISTRUZIONI PER L'USO**
Si prega di leggere prima di utilizzare il attrezzatura.
- **ANVÄNDARHÄNDBOKNING**
Innan du använder utrustningen bör du läsa igenom denna användarhandledning.

ALPINE ELECTRONICS MARKETING, INC.
1-1-8 Nishi Gotanda,
Shinagawa-ku,
Tokyo 141-0031, Japan
Phone 03-5496-8231

ALPINE ELECTRONICS OF AMERICA, INC.
19145 Gramercy Place, Torrance,
California 90501, U.S.A.
Phone 1-800-ALPINE-1 (1-800-257-4631)

ALPINE ELECTRONICS OF CANADA, INC.
7300 Warden Ave., Suite 203, Markham,
Ontario L3R 9Z6, Canada
Phone 1-800-ALPINE-1 (1-800-257-4631)

ALPINE ELECTRONICS OF AUSTRALIA PTY. LTD.
6-8 Fiveways Boulevard Keysborough,
Victoria 3173, Australia
Phone 03-9769-0000

ALPINE ELECTRONICS GmbH
Frankfurter Ring 117
80807 München, Germany
Phone 089-32 42 640

ALPINE ELECTRONICS OF U.K. LTD.
Alpine House
Fletchamstead Highway, Coventry CV4 9TW, U.K.
Phone 0870-33 33 763

ALPINE ELECTRONICS FRANCE S.A.R.L.
(RCS PONTOISE B 338 101 280)
98, Rue de la Belle Etoile, Z.I. Paris Nord II,
B.P. 50016, 95945 Roissy Charles de Gaulle
Cedex, France
Phone 01-48638989

ALPINE ITALIA S.p.A.
Viale C. Colombo 8, 20090 Trezzano
Sul Naviglio (MI), Italy
Phone 02-484781

ALPINE ELECTRONICS DE ESPAÑA, S.A.
Portal de Gamarra 36, Pabellón, 32
01013 Vitoria (Alava)-APDO 133, Spain
Phone 945-283588

EN

DE

FR

ES

IT

SE

Contenu

Le modèle CDE-9845RX de ce manuel correspond aux modèles CDE-9845RB et CDE-9845RR. Le modèle CDE-9843RX de ce manuel correspond aux modèles CDE-9843R et CDE-9843RM.

Mode d'emploi



AVERTISSEMENT

AVERTISSEMENT	2
ATTENTION	2
PRÉCAUTIONS	2

Mise en route

Mise sous et hors tension	5
Retrait et pose du panneau avant	5
Mise en service de l'appareil	5
Réglage du volume	5

Radio

Ecoute de la radio	6
Mémorisation manuelle des stations pré-réglées	6
Mémorisation automatique des stations pré-réglées	6
Accord d'une station pré-réglée	6

RDS

Réglage du mode de réception du RDS et réception des stations RDS	7
Rappel des stations RDS pré-réglées	7
Réception des stations RDS régionales (locales)	7
Réglage du PI SEEK	8
Réception des informations routières	8
Accord d'un PTY (Type de programme)	8
Réception des informations routières pendant la lecture d'un CD ou l'écoute de la radio	9
Priorité aux informations	9
Affichage alphanumérique	9

CD/MP3/WMA

Lecture	10
Lecture répétée	11
M.I.X. (Lecture aléatoire)	11
Balayage des programmes	11
Recherche à partir du Text de CD (CDE- 9845RX/CDE-9843RX uniquement)	11
Recherche par nom de fichier/dossier (MP3/ WMA) (CDE-9845RX/CDE-9843RX uniquement)	12
Recherche rapide (CDE-9845RX/CDE-9843RX uniquement)	12
A propos du format MP3/WMA	12

Réglage du son

Réglage des graves/aigus/de la balance droite- gauche/équilibre avant-arrière/Defeat	14
Réglage de commande des graves	14
Réglage de la commande des aigus	15
Activation/annulation de la correction physiologique	15

Autres fonctions

Affichage du titre/texte	16
Titrage des disques	17
Effacement du titre d'un disque	17

SETUP

Personnalisation du son

Réglage du niveau du signal de source	18
Mise en et hors service du subwoofer	18

Personnalisation visuelle

Commande du gradateur (CDE-9845RB uniquement)	18
Réglage du défilement (CDE-9845RX/CDE- 9843RX uniquement)	18
Réglage du type de défilement (CDE-9845RX/ CDE-9843RX uniquement)	18
Démonstration (CDE-9845RX uniquement)	18

MP3/WMA

Lecture de données MP3/WMA (CDE-9845RX/ CDE-9843RX uniquement)	19
---	----

Appareil externe

Raccordement à un amplificateur externe	19
---	----

Information

En cas de problème	19
Spécifications	21

Installation et raccordements

Avertissement	22
Attention	22
Précautions	22
Installation	23
Raccordements	24

Windows Media et le logo Windows sont des marques déposées ou des marques déposées enregistrées chez Microsoft Corporation aux Etats-Unis et /ou dans d'autres pays.

Mode d'emploi

AVERTISSEMENT

AVERTISSEMENT

Ce symbole désigne des instructions importantes. Le non-respect de ces instructions peut entraîner de graves blessures, voire la mort.

N'ACTIVER AUCUNE FONCTION SUSCEPTIBLE DE DETOURNER VOTRE ATTENTION DE LA CONDUITE DU VEHICULE.

Les fonctions requérant une attention prolongée ne doivent être exploitées qu'à l'arrêt complet du véhicule. Toujours arrêter le véhicule à un endroit sûr avant d'activer ces fonctions. Il y a risque de provoquer un accident.

GARDER LE VOLUME A FAIBLE NIVEAU DE MANIERE A POUVOIR ENTENDRE LES BRUITS EXTERIEURS PENDANT LA CONDUITE.

Il y a risque d'accident.

NE PAS DESASSEMBLER NI MODIFIER L'APPAREIL.

Il y a risque d'accident, d'incendie ou de choc électrique.

A UTILISER UNIQUEMENT SUR DES VOITURES A MASSE NEGATIVE DE 12 VOLTS.

(Vérifiez auprès de votre concessionnaire si vous n'en êtes pas certain.) Il y a risque d'incendie, etc.

GARDER LES PETITS OBJETS COMME LES PILES HORS DE PORTEE DES ENFANTS.

L'ingestion de tels objets peut entraîner de graves blessures. En cas d'ingestion, consulter immédiatement un médecin.

UTILISER DES FUSIBLES DE L'AMPERAGE APPROPRIE.

Il y a risque d'incendie ou de décharge électrique.

NE PAS OBSTRUER LES SORTIES D'AIR NI LES PANNEAUX DU RADIATEUR.

Une surchauffe interne peut se produire et provoquer un incendie.

UTILISER CET APPAREIL POUR DES APPLICATIONS MOBILES DE 12 V.

Toute utilisation autre que l'application désignée comporte un risque d'incendie, de choc électrique ou de blessure.

NE PAS INTRODUIRE LES MAINS, LES DOIGTS NI DE CORPS ETRANGERS DANS LES FENTES ET LES INTERSTICES.

Il y a risque de blessures ou de dommages à l'appareil.

ATTENTION

Ce symbole désigne des instructions importantes. Le non-respect de ces instructions peut entraîner des blessures ou des dommages matériels.

INTERROMPRE TOUTE UTILISATION EN CAS DE PROBLEME.

Le non-respect de cette précaution peut entraîner des blessures ou endommager l'appareil. Retourner l'appareil auprès du distributeur Alpine agréé ou un centre de service après-vente Alpine en vue de la réparation.

PRÉCAUTIONS

Nettoyage du produit

Nettoyez régulièrement le produit avec un chiffon doux et sec. En cas de taches tenaces, trempez le chiffon dans l'eau uniquement. Tout autre produit risque de dissoudre la peinture ou d'endommager le plastique.

Température

Assurez-vous que la température intérieure du véhicule est comprise entre +60°C (+140°F) et -10°C (+14°F) avant de mettre l'appareil sous tension.

Condensation d'humidité

Si le son est irrégulier pendant la lecture de CD, de l'humidité s'est probablement condensée. Dans ce cas, enlever le disque du lecteur et attendre environ une heure pour que l'humidité s'évapore.

Disque endommagé

Ne pas reproduire une disque craquelé, déformé ou endommagé sous peine de détériorer sévèrement le mécanisme de lecture.

Entretien

En cas de problème, n'essayez pas de réparer l'appareil vous-même. Rappelez l'appareil à votre revendeur Alpine, ou à défaut, apportez-le dans un centre de réparation Alpine.

PRÉCAUTIONS

Ne jamais tenter d'effectuer les opérations suivantes

Ne pas attraper ni tirer sur le disque pendant qu'il est attiré dans le lecteur par le mécanisme de recharge automatique.

Ne pas essayer d'insérer un disque dans l'appareil quand celui-ci est hors tension.

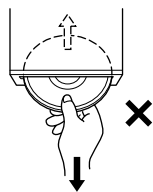

Insertion des disques

Ne pas tenter de charger plusieurs disques car le lecteur accepte un seul disque à la fois pour la lecture.

Insérer le disque avec la face imprimée vers le haut. Le lecteur éjecte automatiquement tout disque incorrectement inséré. Si le lecteur continue à éjecter un disque inséré correctement, appuyer sur l'interrupteur de réinitialisation avec un objet pointu comme un stylo à bille.

L'écoute d'un disque sur une route très abîmée peut provoquer des sautes de son mais ne risque pas de rayer le disque ni d'endommager le lecteur.

Disques neufs

Par mesure de protection, le lecteur CD éjecte automatiquement un disque qui n'est pas inséré correctement ou dont la surface est irrégulière. Si le lecteur éjecte un disque neuf chargé pour la première fois, toucher le contour de l'orifice central et de la périphérie du disque avec le doigt. Si le disque contient des résidus ou des irrégularités, il ne pourra pas être chargé. Pour enlever les résidus, passer un stylo à bille ou autre objet similaire sur le contour de l'orifice central et de la périphérie du disque, puis le réinsérer.

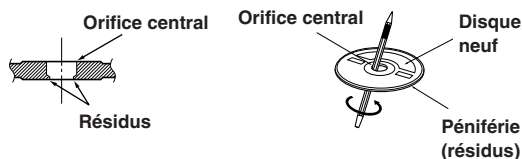

Disques de forme irrégulière

N'utilisez que des disques de forme ronde avec cet appareil à l'exclusion de tout autre.

L'utilisation de disques de forme spéciale peut endommager le mécanisme.

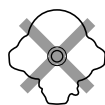

Emplacement de montage

N'installez pas le CDE-9845RX/CDE-9843RX/CDE-9841R dans un endroit exposé :

- directement au soleil ou à la chaleur,
- à l'humidité et à l'eau,
- à la poussière,
- à des vibrations excessives.

Manipulation correcte

Veiller à ne pas faire tomber le disque. Tenir le disque de manière à ne pas laisser d'empreintes sur la surface. Ne pas coller de ruban adhésif, papier ou étiquette sur le disque. Ne rien écrire sur le disque.

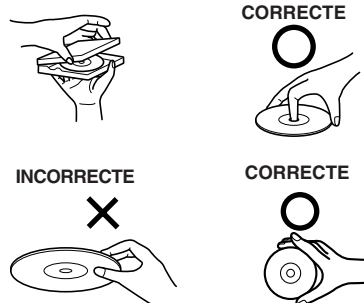

Nettoyage des disques

Des traces de doigts, de poussière ou de saleté sur la surface du disque peuvent provoquer des sautes de son. Essuyer le disque du centre vers la périphérie avec un chiffon doux et propre. Si la surface du disque est vraiment sale, humidifier le chiffon d'une solution détergente neutre avant d'essuyer le disque.



Au sujet des accessoires pour disque

Beaucoup d'accessoires sont disponibles sur le marché pour protéger la surface du disque et améliorer la qualité sonore. Cependant, certains de ces accessoires peuvent affecter l'épaisseur et/ou le diamètre du disque. L'utilisation de tels accessoires peut modifier les spécifications du disque et provoquer des erreurs de fonctionnement. Nous déconseillons l'utilisation de tels accessoires avec des disques à reproduire sur les lecteurs CD Alpine.

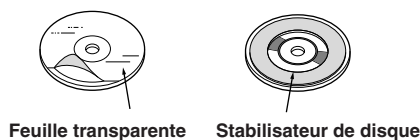

Suite

Manipulation des disques compacts (CD/CD-R/CD-RW)

- Ne touchez pas la surface du disque.
- N'exposez pas le disque à la lumière directe du soleil.
- N'apposez pas d'autocollants ou d'étiquettes sur le disque et n'écrivez pas sur la surface du disque.
- Nettoyez le disque lorsqu'il est poussiéreux.
- Vérifiez que le disque ne comporte pas d'irrégularités.
- N'utilisez pas d'accessoires pour disques vendus dans le commerce.

Ne laissez pas le disque dans la voiture ou dans l'appareil pendant une longue période. N'exposez jamais le disque à la lumière directe du soleil. La chaleur et l'humidité peuvent endommager le CD et vous ne pourrez peut-être plus l'écouter.

A l'attention des utilisateurs de disques CD-R ou CD-RW

- S'il est impossible de lire un CD-R/CD-RW, assurez-vous que la dernière session d'enregistrement a bien été fermée (finalisée).
- Finalisez le CD-R ou le CD-RW si nécessaire, puis remettez-le en lecture.

A propos des disques pouvant être lus.

Le tableau suivant dresse la liste des disques qui peuvent être lus sur chaque modèle.

	CD	CD-TEXT	MP3	WMA
CDE-9845RB/CDE-9845RR	○	○	○	○
CDE-9843R/CDE-9843RM	○	○	○	
CDE-9841R	○			

Utilisez uniquement des disques compacts dont l'étiquette porte les marques ci-dessous.

CDE-9845RB/CDE-9845RR/CDE-9843R/CDE-9843RM



CDE-9841R



Si vous utilisez des disques compacts non identifiés, le bon fonctionnement n'est pas garanti.

Vous pouvez lire des CD-R (CD enregistrables)/CD-RW (CD réinscriptibles) qui ont été enregistrés uniquement sur des appareils audio. Vous pouvez également lire des CD-R/CD-RW contenant des fichiers audio au format MP3/WMA.

- Il est possible que cet appareil ne puisse pas lire certains CD audio :
Les CD défectueux, les CD comportant des traces de doigts, les CD exposés à des températures extrêmes ou au soleil (ex., restés dans une voiture ou dans l'appareil), les CD enregistrés dans de mauvaises conditions et les CD sur lesquels une tentative de réenregistrement a été effectué après un échec d'enregistrement, les CD protégés en écriture non conformes aux normes industrielles des CD audio.
- Utilisez des fichiers MP3/WMA écrits dans un format compatible avec cet appareil. Pour plus de détails, voir pages 12-13.

Mise en route

CDE-9845RX

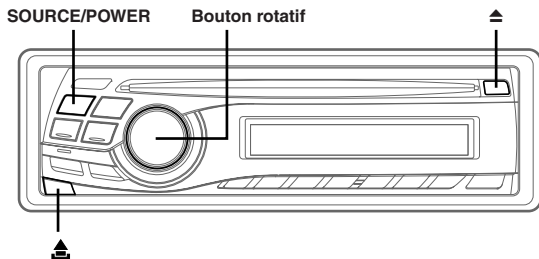

CDE-9843RX/CDE-9841R

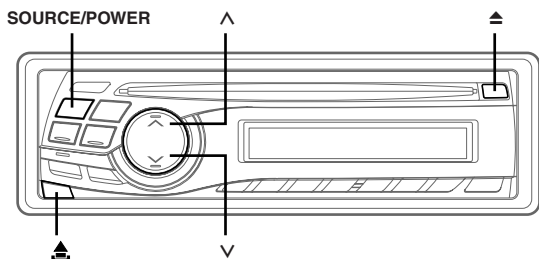

Mise sous et hors tension

Appuyez sur **SOURCE/POWER** pour mettre l'appareil sous tension.

- L'appareil peut être allumé en appuyant sur n'importe quelle touche, sauf ▲.

Appuyez sur **SOURCE/POWER** pendant au moins 2 secondes pour éteindre l'appareil.

- La première fois que l'appareil est mis sous tension, le volume initial commence au niveau 12.

Retrait et pose du panneau avant

Retrait

- 1 Mettez l'appareil hors tension.
- 2 Appuyez sur ▲ (libération) dans le côté inférieur gauche jusqu'à ce que le panneau avant se désenclenche.
- 3 Saisissez le côté gauche du panneau avant et tirez pour l'enlever.

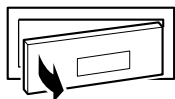

- Le panneau avant peut devenir chaud en cours de fonctionnement normal (surtout au niveau des bornes des connecteurs à l'arrière du panneau avant). Ceci n'est pas un dysfonctionnement.
- Afin de protéger le panneau avant, rangez-le dans l'étui fourni.

Pose

- 1 Insérez le côté droit du panneau avant dans l'appareil. Aligned la rainure du panneau avant sur les saillies de l'appareil principal.
- 2 Poussez sur le côté gauche du panneau avant jusqu'à ce qu'il s'enclenche à fond dans l'appareil.

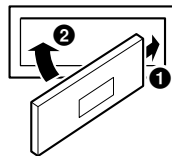

- Avant de mettre le panneau avant, vérifiez qu'il n'y a pas de poussière ni saleté sur les bornes du connecteur et qu'aucun objet ne se trouve entre le panneau avant et l'appareil.
- Fixez soigneusement le panneau avant, en le tenant par les côtés pour éviter d'appuyer sur les touches par inadvertance.

Mise en service de l'appareil

Appuyez sur le commutateur RESET lorsque vous utilisez l'appareil pour la première fois, après avoir installé le changeur CD, avoir changé la batterie de la voiture, etc.

- 1 Mettez l'appareil hors tension.
- 2 Enlevez le panneau avant détachable.
- 3 Appuyez sur le commutateur **RESET** avec un stylo-bille ou un objet pointu.



Commutateur RESET

Réglage du volume

Tournez le **bouton rotatif** (CDE-9845RX uniquement) ou appuyez sur ▲ et ▼ (CDE-9843RX/CDE-9841R uniquement) jusqu'à ce que vous obteniez le niveau souhaité.

Raccordement à un boîtier d'interface télécommande au volant

Vous pouvez faire fonctionner cet appareil à partir de l'unité pilote du véhicule quand un boîtier d'interface télécommande au volant Alpine (optionnel) est raccordé. Pour les détails à ce sujet, consultez votre revendeur Alpine.

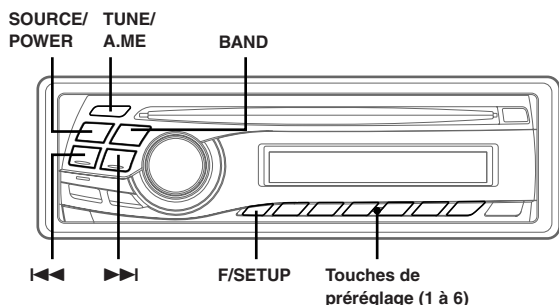

Ecoute de la radio

- 1 Appuyez sur **SOURCE/POWER** jusqu'à ce qu'une fréquence radio apparaisse sur l'affichage.
- 2 Appuyez plusieurs fois sur **BAND** jusqu'à ce que la gamme souhaitée soit affichée.
- 3 Appuyez sur **TUNE/A.ME** pour sélectionner le mode de recherche de fréquence.

F1 (FM1) → F2 (FM2) → F3 (FM3) → MW → LW → F1 (FM1)

DX SEEK (Mode distance) → SEEK (Mode local) → OFF (Mode manuel) → DX SEEK

- Le mode distance est sélectionné initialement.

Mode distance :

Toutes les stations à signal puissant ou faible sont captées automatiquement (accord par recherche automatique).

Mode local :

Seules les stations à signal puissant sont captées automatiquement (accord par recherche automatique).

Mode manuel :

La fréquence est accordée manuellement par étapes (accord manuel).

- 4 Appuyez sur **◀◀** ou **▶▶** pour accorder l'appareil sur la station souhaitée.
Si vous maintenez **◀◀** ou **▶▶** enfoncée, la fréquence change en continu.
- L'indicateur **ST** apparaît sur l'affichage quand une station FM stéréo est accordée.

Mémorisation manuelle des stations pré réglées

- 1 Sélectionnez la gamme d'ondes et accordez la station que vous voulez mémoriser.
- 2 Appuyez sur une des **touches de pré réglage (1 à 6)** sur laquelle vous souhaitez mémoriser la station et maintenez-la enfoncée pendant au moins 2 secondes.
La station sélectionnée est mémorisée.
L'affichage indique la gamme, le numéro de pré réglage et la fréquence de la station mémorisée.

- Vous pouvez mémoriser 30 stations au total (6 stations sur chaque gamme : FM1, FM2, FM3, MW et LW).
- Si vous mémorisez une station sur un pré réglage qui a déjà été utilisé pour une autre station, cette station sera effacée et remplacée par la nouvelle.
- Si l'indicateur « F » s'allume, appuyez sur **F/SETUP** pour l'éteindre ; vous pouvez maintenant effectuer votre opération.

Mémorisation automatique des stations pré réglées

- 1 Appuyez plusieurs fois sur **BAND** jusqu'à ce que la gamme souhaitée soit affichée.
 - 2 Appuyez sur **TUNE/A.ME** pendant au moins 2 secondes.
La fréquence change continuellement sur l'affichage pendant que la mémorisation automatique est en cours. Le tuner recherche et mémorise automatiquement les 6 stations les plus puissantes sur la gamme sélectionnée. Elles seront mémorisées sous les touches 1 à 6, dans l'ordre de la puissance des signaux.
Quand la mémorisation automatique est terminée, le tuner revient à la station mémorisée sur la touche de pré réglage 1.
- Si aucune station n'est mémorisée, le tuner revient à la station que vous écoutiez avant que la mémorisation automatique ne commence.

Accord d'une station pré réglée

- 1 Appuyez plusieurs fois sur **BAND** jusqu'à ce que la gamme souhaitée soit affichée.
 - 2 Appuyez sur la **touche de pré réglage (1 à 6)** sur laquelle la station souhaitée est pré réglée.
L'affichage indique la gamme, le numéro de pré réglage et la fréquence de la station sélectionnée.
- Si l'indicateur « F » s'allume, appuyez sur **F/SETUP** pour l'éteindre ; vous pouvez maintenant effectuer votre opération.

RDS

CDE-9845RX

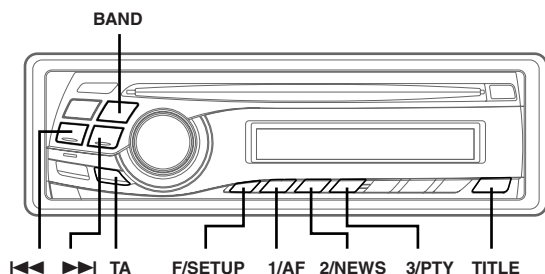

CDE-9843RX/CDE-9841R

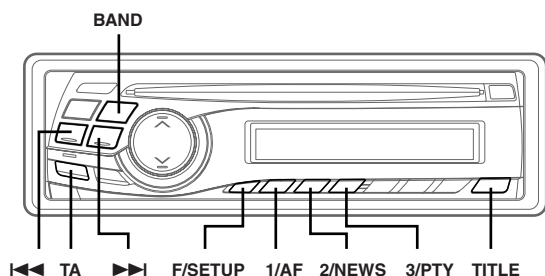

Réglage du mode de réception du RDS et réception des stations RDS

Le RDS (Radio Data System) est un système d'informations radio qui utilise la sous-porteuse de 57 kHz de la gamme FM ordinaire. Le système RDS permet de recevoir une variété de renseignements, comme les informations routières et les noms des stations et également de refaire l'accord sur un émetteur plus puissant qui diffuse le même programme.

- 1 Appuyez sur **F/SETUP** pour que l'indicateur « F » s'allume.
- 2 Appuyez sur **1/AF** pour activer le mode RDS.
- 3 Appuyez sur **◀◀** ou **▶▶** pour accorder la station RDS souhaitée.
- 4 Appuyez de nouveau sur **1/AF** pour annuler le mode RDS.
- 5 Appuyez sur **F/SETUP** pour activer le mode normal. L'indicateur « F » disparaît.

Les données numériques RDS comprennent ci-dessous:

PI	Identification du programme
PS	Nom de la chaîne de programmes
AF	Liste des fréquences alternatives
TP	Programme routière
TA	Annonces routières
PTY	Type de programme
EON	Autres réseaux renforcés

Rappel des stations RDS préréglées

- 1 Appuyez sur **F/SETUP** pour que l'indicateur « F » s'allume.
- 2 Appuyez sur **1/AF** pour activer le mode RDS.
- 3 Appuyez sur **F/SETUP** pour activer le mode normal. L'indicateur « F » disparaît.
- 4 Assurez-vous que l'indicateur « F » est éteint, puis appuyez sur la touche de préréglage correspondant à votre station RDS mémorisée.

Si le signal de la station préréglée est faible, l'appareil recherchera et accordera automatiquement une station ayant un signal plus puissant dans la liste AF (fréquences alternatives).

- 5 Si la station préréglée et les stations de la liste AF ne peuvent pas être reçues:

Lorsque du le réglage PI SEEK est activé (reportez-vous à « Réglage du PI SEEK » page 8), l'appareil recherche de nouveau une station dans la liste PI (Programme Identification).

Si aucune station n'est émise dans la région, l'appareil affiche la fréquence de la station préréglée et le numéro de préréglage disparaît.

Si le signal de la station régionale (locale) devient trop faible pour être reçu, appuyez sur la même touche de préréglage pour accorder une station d'une autre localité.

- En ce qui concerne le préréglage des stations RDS, consultez la section « Fonctionnement de la radio ». Vous pouvez préréglager des stations RDS dans les gammes F1, F2 et F3.

Réception des stations RDS régionales (locales)

- 1 Appuyez sur **F/SETUP** pendant au moins 2 secondes pour activer le mode de réglage.
- 2 Appuyez sur **◀◀** ou **▶▶** pour choisir « RDSREG » (CDE-9845RX) ou « REG » (CDE-9843RX/CDE-9841R).
- 3 Appuyez sur **BAND** pour passer du mode « ON » et « OFF ».
En mode REG OFF, l'appareil continue de recevoir les stations RDS locales correspondantes.
- 4 Appuyez sur **F/SETUP** pour annuler le mode de réglage.

Réception des informations routières pendant la lecture d'un CD ou l'écoute de la radio

- 1 Appuyez sur **TA** pour que l'indicateur « TA » s'allume.
- 2 Appuyez sur **◀▶** et **▶▶** pour sélectionner une station qui diffuse des informations routières si nécessaire.

Quand les informations routières sont diffusées, l'appareil coupe automatiquement la CD lecteur ou de la radio FM ordinaire.

Quand les informations routières sont terminées, l'appareil revient automatiquement à la source écoutée avant la diffusion des informations routières.

Quand les stations d'informations routières ne peuvent pas être reçues:

En mode tuner:

Lorsque le signal TP cesse d'être reçu pendant plus d'1 minute, l'indicateur « TA » clignote.

En mode CD:

Quand le signal TP ne peut plus être reçu, une station d'informations routières d'une autre fréquence est automatiquement sélectionnée.

- *L'ampli-tuner est équipé de la fonction EON (autres réseaux renforcés) qui permet la mise à jour de la liste des fréquences alternatives (AF). L'indicateur « EON » s'allume dès qu'une station RDS EON est captée. Si la station en cours de réception ne diffuse pas d'informations routières, l'ampli-tuner accorde automatiquement une station correspondante qui diffuse les informations routières.*

- 3 Appuyez sur **TA** pour annuler le mode de réception des informations routières.
L'indicateur « TA » disparaît.

Priorité aux informations

Cette fonction vous permet de recevoir en priorité les programmes d'informations. Vous ne manquez jamais les informations, car elles seront automatiquement sélectionnées en priorité dès le début de leur diffusion, interrompant le programme que vous êtes en train d'écouter.

Cette fonction est opérationnelle quand l'appareil est réglé sur un mode autre que les modes LW et MW.

- 1 Appuyez sur **F/SETUP** de façon à ce que l'indicateur « F » s'allume lorsque l'appareil est en mode radio (réception de FM).

- 2 Appuyez sur **2/NEWS** pour activer le mode **PRIORITY NEWS**.

L'indicateur « NEWS » apparaît sur l'affichage.

Pour désactiver cette fonction, appuyez une nouvelle fois sur **2/NEWS**.

- Avec la fonction **PRIORITY NEWS**, contrairement à la fonction *Réception des informations routières*, le volume n'augmente pas automatiquement quand les informations sont diffusées.

- 3 Appuyez sur **F/SETUP** pour activer le mode normal lorsque l'appareil est en mode radio (réception de FM).

L'indicateur « F » s'éteint.

Affichage alphanumérique

Des messages diffusés par une station de radio peuvent apparaître sur l'afficheur.

Appuyez sur **TITLE** lors de la réception d'une émission FM en mode radio pour sélectionner l'affichage du texte de radio.

L'affichage change à chaque pression sur la touche.

PS (Nom du service de programme) → Texte de radio →
FREQUENCE → PS (Nom du service de programme)

« WAITING » apparaît pendant quelques secondes, puis le message commence à défiler sur l'affichage.

- Si aucun message n'est diffusé, ou si l'appareil ne peut pas recevoir correctement un message, « NO TEXT » apparaît sur l'affichage.

CD/MP3/WMA

CDE-9845RX

SOURCE/
POWER

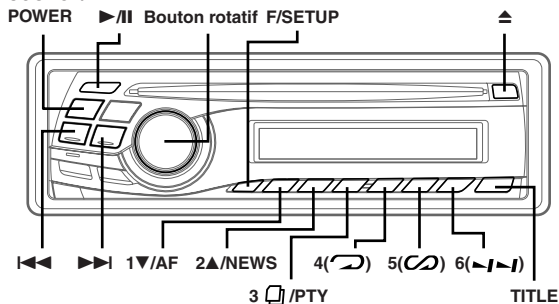

CDE-9843RX/CDE-9841R

SOURCE/
POWER

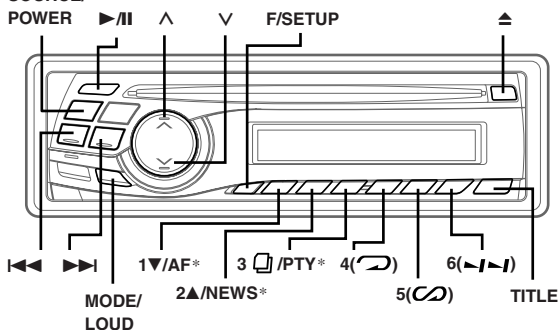

* CDE-9843RX uniquement

Le tableau suivant dresse la liste des disques qui peuvent être lus sur chaque modèle.

	CD	CD-TEXT	MP3	WMA
CDE-9845RB/CDE-9845RR	○	○	○	○
CDE-9843R/CDE-9843RM	○	○	○	
CDE-9841R	○			

Lecture

1 Insérez un disque avec la face imprimée tournée vers le haut.

Le disque pénètre automatiquement dans le lecteur.

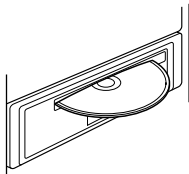

Quand un disque est déjà inséré, appuyez sur SOURCE/POWER pour passer au mode CD.

Le mode change à chaque pression sur cette touche.

TUNER → CD → TUNER

2 Pendant la lecture d'un fichier MP3/WMA, appuyez sur F/SETUP. Appuyez sur 1▼/AF ou 2▲/NEWS dans les 10 secondes pour sélectionner le dossier de votre choix (CDE-9845RX/CDE-9843RX uniquement).

Appuyez sur 1▼/AF ou 2▲/NEWS et maintenez-la enfoncée pour parcourir les dossiers.

3 Appuyez sur ◀◀ ou ▶▶ pour sélectionner la piste (fichier) désirée.

Retour au début de la piste (fichier) en cours :

Appuyez sur ◀◀.

Recherche rapide vers l'arrière :

Appuyez sur ◀◀ et maintenez-la enfoncée.

Avance jusqu'au début de la piste (fichier) suivante :

Appuyez sur ▶▶.

Recherche rapide vers l'avant :

Appuyez sur ▶▶ et maintenez-la enfoncée.

4 Pour interrompre la lecture, appuyez sur ▶/II.

Appuyez de nouveau sur ▶/II pour continuer la lecture.

5 Pour éjecter le disque, appuyez sur ▲.

- Ne retirez pas un CD pendant le déroulement de son cycle d'éjection. Ne chargez pas plus d'un disque à la fois. Dans les deux cas, cela pourrait entraîner une défaillance de l'appareil.
- Si le CD ne s'éjecte pas, appuyez sur ▲ pendant au moins 2 secondes.

CDE-9845RX/CDE-9843RX:

- Le lecteur de CD peut lire des disques contenant des données audio, de MP3 et de WMA.
- Il n'est pas possible de lire sur cet appareil un fichier au format WMA protégé par DRM (Digital Rights Management). (CDE-9845RX uniquement)
- « MP3 » s'allume en cours de lecture de MP3 (CDE-9843RX uniquement).
- L'affichage des pistes pour la lecture de données de MP3/WMA correspond aux numéros des fichiers enregistrés sur le disque.

Affichage pendant la lecture de MP3/WMA

Le numéro de dossier et le numéro de fichier s'affichent de la manière décrite ci-dessous.

CDE-9845RX:

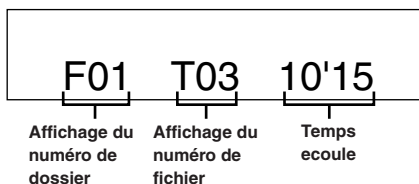

Affichage du
numéro de
dossier

Affichage du
numéro de
fichier

Temps
écoule

CDE-9843RX:

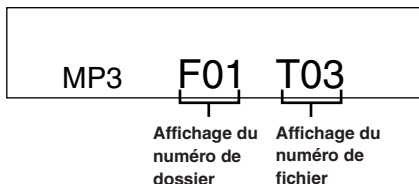

Affichage du
numéro de
dossier

Affichage du
numéro de
fichier

- Si l'affichage du numéro de dossier ou de fichier compte trois chiffres, « F » ou « T » ne sont pas affichés.
- Appuyez sur TITLE pour basculer l'affichage. Pour plus d'informations sur le changement d'affichage, consultez la section « Affichage du titre/texte » (page 16).

Lecture répétée

- 1 Appuyez sur **F/SETUP** pour éclairer l'indicateur « F ».
- 2 Appuyez sur **4** (↶) dans les 10 secondes pour répéter la piste en cours de lecture.
La lecture de la piste (fichier) est répétée.
Appuyez une nouvelle fois sur **4** (↶) et sélectionnez OFF pour arrêter la lecture répétée.

Mode CD :

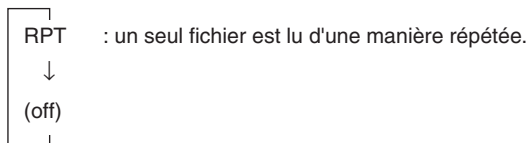

Mode MP3/WMA (CDE-9845RX uniquement):

Mode MP3 (CDE-9843RX uniquement):

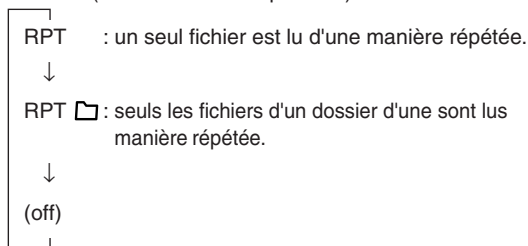

M.I.X. (Lecture aléatoire)

- 1 Appuyez sur **F/SETUP** pour éclairer l'indicateur « F ».
- 2 Appuyez sur **5** (∞) dans les 10 secondes en mode de lecture ou de pause.
Les pistes (fichier) du disque sont reproduites dans un ordre aléatoire.

Pour désactiver la lecture M.I.X., appuyez de nouveau sur **5** (∞).

Mode CD :



Mode MP3/WMA (CDE-9845RX uniquement):

Mode MP3 (CDE-9843RX uniquement):

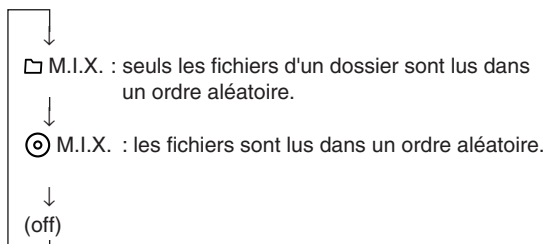

Balayage des programmes

- 1 Appuyez sur **F/SETUP** pour éclairer l'indicateur « F ».
- 2 Appuyez sur **6** (↵) dans les 10 secondes pour activer le mode de balayage.
Les 10 premières secondes de chaque piste (fichier) sont reproduites dans l'ordre.
Pour arrêter l'exploration, appuyez sur **6** (↵) et désactivez le mode de balayage.

Recherche à partir du Text de CD (CDE-9845RX/CDE-9843RX uniquement)

Il est possible de rechercher et de lire des pistes à partir des informations de CD Text. Dans le cas des disques qui ne prennent pas en charge cette fonction, il est possible d'effectuer des recherches à l'aide des numéros de piste.

- 1 Appuyez sur **F/SETUP** pour éclairer l'indicateur « F ».
- 2 Appuyez sur **3** (🔍)/PTY dans les 10 secondes en cours de lecture.
Vous passez ainsi en mode de recherche.
- 3 Tournez le **bouton rotatif (CDE-9845RX)** ou appuyez sur **▲** et **▼ (CDE-9843RX)** pour sélectionner la piste de votre choix, puis appuyez sur même bouton (CDE-9845RX) ou **MODE/LOUD (CDE-9843RX)**.
La lecture de la piste sélectionnée commence.

- Appuyez sur **3** (🔍)/PTY pendant au moins 2 secondes en mode de recherche pour annuler celui-ci. Par ailleurs, le mode de recherche est annulé si aucune opération n'est exécutée dans les 10 secondes.
- La recherche CD Text n'est pas possible en cas de lecture M.I.X.



Recherche par nom de fichier/dossier (MP3/WMA) (CDE-9845RX/CDE-9843RX uniquement)

Vous pouvez afficher et rechercher le nom d'un dossier ou d'un fichier tout en écoutant le fichier en cours de lecture.

- 1 Appuyez sur **F/SETUP** pour éclairer l'indicateur « F ».
- 2 Appuyez sur **3**  /PTY dans les 10 secondes pour choisir entre le mode de recherche par nom fichier ou par nom de dossier en mode MP3/WMA.



Mode de recherche par nom de dossier

- 3 Tournez le **bouton rotatif (CDE-9845RX)** ou appuyez sur **▲ et ▼ (CDE-9843RX)** dans les 10 secondes pour sélectionner le dossier souhaité.
- 4 Appuyez sur le **bouton rotatif (CDE-9845RX)** ou **MODE/LOUD (CDE-9843RX)** pour lire le premier fichier du dossier sélectionné.

- Vous pouvez annuler le mode de recherche par nom de dossier en appuyant sur **3**  /PTY pendant au moins 2 secondes.
- Lorsque vous êtes en mode de recherche par nom de dossier, appuyez sur **3**  /PTY pour passer en mode de recherche par fichier.
- « NO FILE » s'affiche pendant 2 secondes si le dossier choisi par le mode de recherche par nom de dossier ne contient aucun fichier.
- « ROOT » s'affiche dans le cas d'un dossier qui ne porte pas de nom.
- La recherche par nom de dossier n'est pas possible en mode de lecture M.I.X..

Mode de recherche par fichier

- 3 Appuyez sur **1▼/AF** ou **2▲/NEWS** pour sélectionner un autre dossier.
- 4 Sélectionnez le fichier désiré en tournant le **bouton rotatif (CDE-9845RX)** ou appuyez sur **▲ et ▼ (CDE-9843RX)** dans les 10 secondes.
- 5 Appuyez sur le **bouton rotatif (CDE-9845RX)** ou **MODE/LOUD (CDE-9843RX)** pour lire le fichier sélectionné.

- Vous pouvez annuler le mode de recherche par nom de fichier en appuyant sur **3**  /PTY pendant au moins 2 secondes.
- Lorsque vous êtes en mode de recherche par nom de fichier, appuyez sur **3**  /PTY pour passer en mode de recherche par nom de dossier.
- La recherche par nom de fichier n'est pas possible en cas de lecture M.I.X..

Recherche rapide (CDE-9845RX/CDE-9843RX uniquement)

Vous pouvez rechercher toutes les pistes (fichiers).

- 1 Appuyez sur **F/SETUP** pour éclairer l'indicateur « F ».
- 2 Appuyez sur **3**  /PTY dans les 10 secondes pendant au moins 2 secondes en mode CD/MP3/WMA pour activer le mode de recherche rapide.
- 3 Tournez le **bouton rotatif (CDE-9845RX)** ou appuyez sur **▲ et ▼ (CDE-9843RX)** dans les 10 secondes pour sélectionner la piste (fichier) souhaitée.
La piste sélectionnée est lue immédiatement.

- Vous pouvez annuler le mode de recherche rapide en appuyant sur **3**  /PTY pendant au moins 2 secondes en mode de recherche rapide.

A propos du format MP3/WMA

ATTENTION

A l'exception d'un usage personnel, la copie et le transfert de données audio (y compris de données de MP3/WMA), gratuitement ou contre rémunération, sans l'autorisation du détenteur du copyright sont strictement interdits par le Copyright Act et par un traité international.

Que signifie MP3 ?

MP3, dont le nom officiel est « MPEG-1 Audio Layer 3 », est une norme de compression prescrite par l'ISO, Organisation Internationale de Normalisation, et MPEG, une institution conjointe de la IEC (Commission Electrotechnique Internationale).

Les fichiers MP3 contiennent des données audio comprimées. L'encodage MP3 peut comprimer les données audio à des taux très élevés en réduisant des fichiers de musique à 10 % de leur taille originale. Et cela en conservant une qualité proche de la qualité du CD. Le format MP3 parvient à des taux de compression si élevés en éliminant les sons inaudibles à l'oreille humaine ou masqués par d'autres sons.

Que signifie WMA ?

WMA ou « Windows Media™ Audio » correspond à des données audio comprimées.

WMA vous permet de créer des fichiers musicaux et de les stocker à un niveau de compression supérieur à celui des données audio de MP3 (à environ la moitié de leur taille d'origine). Cette opération n'endommage en aucun cas la qualité du CD.

Méthode de création de fichiers MP3/WMA

Les données audio sont compressées à l'aide du logiciel spécifié MP3/WMA. Pour plus de détails sur la création de fichiers MP3/WMA, reportez-vous au guide utilisateur du logiciel.

Les fichiers MP3/WMA pouvant être lus par cet appareil comportent l'extension de fichier « mp3 »/« wma ». Les fichiers sans extension ne peuvent pas être lus.

(WMA ver. 7, 1, 8 et 9 sont supportés)

Taux d'échantillonnage et débit binaire de lecture supportés

MP3

Taux d'échantillonnage: 48 kHz, 44,1 kHz, 32 kHz,
24 kHz, 22,05 kHz, 16 kHz,
12 kHz, 11,025 kHz, 8 kHz

Débit binaire: 8 - 320 kbps

Débit binaire variable: 8 - 320 kbps

WMA

Taux d'échantillonnage: 48 kHz, 44,1 kHz, 32 kHz

Débit binaire: 48 - 192 kbps

Débit binaire variable: 48 - 320 kbps

Notez que pour des taux d'échantillonnage, l'affichage de l'appareil (Page 16) peut être incorrect.

En fonction des taux d'échantillonnage, la lecture sur cet appareil peut être incorrecte.

Tags ID3/tags WMA

Cet appareil supporte les tags ID3 v1 et v2 et de WMA.

Si les données de tag ID3/tag WMA sont contenues dans un fichier MP3, cet appareil peut afficher le titre (titre de la piste), le nom de l'artiste et le nom de l'album les données de tag ID3/tag WMA.

Cet appareil peut uniquement afficher des caractères alphanumériques d'un octet (jusqu'à 30 pour les tags ID3 et 15 pour les tags WMA) et le trait de soulignement. Pour les caractères non supportés, l'indication « NO SUPPORT » (CDE-9845RX uniquement) ou « NO SUPRT » (CDE-9843RX/CDE-9841R uniquement) apparaît.

Les informations de tags peuvent ne pas s'afficher correctement en fonction du contenu.

Production de disques MP3/WMA

Les fichiers MP3/WMA sont préparés, puis écrits sur un CD-R ou un CD-RW à l'aide d'un logiciel d'écriture CD-R. Un disque peut contenir jusqu'à 510 fichiers/dossiers (répertoires racines compris). Toutefois, le nombre maximal de dossiers est limité à 255.

Supports acceptés

Les supports pouvant être lus par cet appareil sont les CD-ROM, les CD-R et les CD-RW.

Systèmes de fichiers correspondants

Cet appareil supporte les disques au format ISO9660 Niveau 1 ou Niveau 2.

Pour la norme ISO9660, certaines restrictions doivent être respectées.

Le nombre maximal de fichiers imbriqués est 8 (y compris le répertoire racine). Le nombre de caractères d'un nom de dossier/fichier est limité.

Les caractères valides pour les noms de dossiers/fichiers sont les lettres A à Z (en majuscule), les nombres 0 à 9 et '_' (trait de soulignement).

Cet appareil peut également lire des disques au format Joliet, Romeo, etc., et d'autres formats normalisés conformes à la norme ISO9660. Cependant, parfois les noms de fichiers, de dossiers, etc. n'apparaissent pas correctement.

Formats supportés

Cet appareil peut lire les CD-ROM XA, les Mixed Mode CD (mixtes), les Enhanced CD (améliorés) (CD-Extra) et les Multi-Session.

Cet appareil ne peut pas lire correctement les disques enregistrés en Track At Once (piste à piste) ou en écriture par paquets.

Ordre des fichiers

L'appareil lit les fichiers dans l'ordre où le logiciel d'écriture les écrit.

Il est par conséquent possible que l'ordre de lecture ne soit pas celui que vous avez entré.

L'ordre de lecture des dossiers et des fichiers est le suivant.

Cependant, l'ordre de lecture du dossier et du fichier diffère du numéro de dossier et de fichier indiqué sur l'affichage.

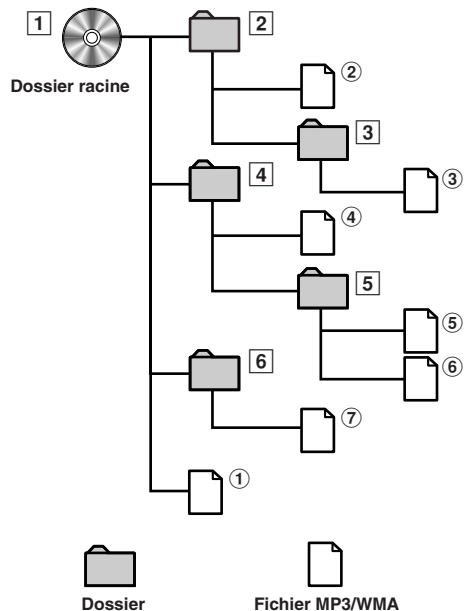

Terminologie

Débit binaire

C'est le taux de compression du « son » spécifié pour l'encodage. Plus il est élevé, plus la qualité sonore est bonne, mais plus la taille des fichiers est importante.

Taux d'échantillonnage

Cette valeur indique combien de fois par seconde les données sont échantillonnées (enregistrées). Par exemple, les CD de musique utilisent un taux d'échantillonnage de 44,1 kHz, le niveau de son est donc échantillonné (enregistré) 44 100 fois par secondes. Plus le taux d'échantillonnage est élevé, plus la qualité du son est bonne, mais plus le volume des données est important.

Encodage

Conversion des CD de musique, des fichiers WAVE (AIFF) et d'autres fichiers de son au format de compression audio spécifié.

Tag

Informations concernant les chansons comme les titres des pistes, les noms d'artiste, les noms d'album, etc., écrites sur les fichiers MP3/WMA.

MP3 : tag ID3

WMA : tag WMA

Dossier racine

Le dossier racine se trouve au sommet du système de fichiers. C'est lui qui contient l'ensemble des dossiers et des fichiers.

Réglage du son

CDE-9845RX

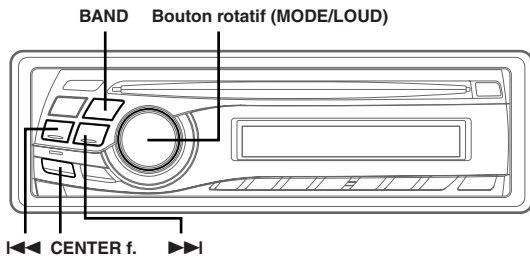

CDE-9843RX/CDE-9841R

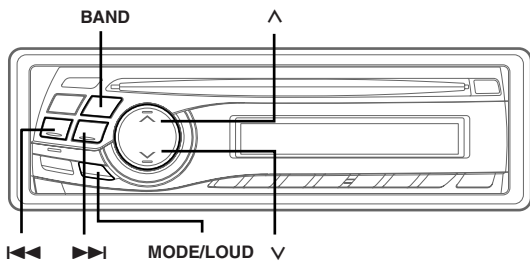

Réglage des graves/aigus/de la balance droite-gauche/équilibre avant-arrière/Defeat

1 Appuyez plusieurs fois sur le bouton rotatif (MODE/LOUD) (CDE-9845RX) ou MODE/LOUD pour choisir le mode désiré.

A chaque pression, les modes changent de la façon suivante :

BASS → TREBLE → SUBW^{*1} → BALANCE → FADER → DEFEAT → VOLUME → BASS

Bass Level: -7 ~ +10
Treble Level: -7 ~ +7
Subwoofer: 0 ~ +15
Balance: L15 ~ R15
Fader: R15 ~ F15
Defeat: ON/OFF
Volume: 0 ~ 35

- Si vous n'appuyez pas sur le bouton rotatif (MODE/LOUD) ou MODE/LOUD dans les 5 secondes qui suivent la sélection du mode BALANCE, FADER, DEFEAT ou SUBWOOFER, l'appareil revient automatiquement en mode normal.

CDE-9845RX:

- Si vous n'appuyez pas sur le bouton rotatif (MODE/LOUD) dans les 5 secondes qui suivent la sélection du mode BASS ou TREBLE, l'appareil revient automatiquement en mode normal.

CDE-9843RX/CDE-9841R:

- Si vous n'appuyez pas sur MODE/LOUD dans les 15 secondes qui suivent la sélection du mode BASS ou TREBLE, l'appareil revient automatiquement en mode normal.

^{*1} Lorsque le mode du subwoofer est réglé sur OFF, il est impossible de régler son niveau.

2 Tournez le bouton rotatif (CDE-9845RX) ou appuyez sur ^ et v (CDE-9843RX/CDE-9841R) jusqu'à ce que le son désiré soit obtenu dans chaque mode.

En réglant la fonction Defeat sur ON, les réglages de BASS et de TREBLE effectués précédemment reviennent aux valeurs par défaut.

Réglage de commande des graves

Vous pouvez changer les réglages de Bass Frequency de manière à créer la tonalité de votre choix.

1 CDE-9845RX:
Appuyez sur **CENTER f.** pour sélectionner le mode de commande des graves.

BASS → TREBLE → mode normal → BASS

CDE-9843RX/CDE-9841R:

Appuyez sur **MODE/LOUD** pour sélectionner le mode de commande des graves.

BASS → TREBLE → SUBW → BALANCE → FADER → DEFEAT → VOLUME → BASS

2-1 Réglage de la fréquence centrale des graves:
Appuyez sur ◀◀ ou ▶▶ pour sélectionner la fréquence centrale des graves souhaitée.

60Hz ↔ 80Hz ↔ 100Hz ↔ 120Hz ↔ 60Hz

La fréquence des graves affichée est accentuée.

2-2 Réglage de la largeur de bande des graves (Q-Factor): Appuyez sur **BAND** pour sélectionner la largeur de bande des graves souhaitée.

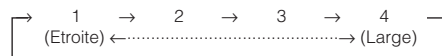

Change la largeur de bande des graves accentuées en large ou étroite. Un réglage sur large permet une large gamme de fréquences au-dessus et au-dessous de la fréquence centrale. Un réglage plus étroit ne permet que des fréquences proches de la fréquence centrale.

2-3^{*2} Réglage du niveau des graves:
Faites tourner le bouton rotatif (CDE-9845RX) ou appuyez sur ^ et v (CDE-9843RX/CDE-9841R) pour sélectionner le niveau de graves souhaité (-7~+10).

Vous pouvez accentuer ou affaiblir la fréquence des graves.

- Si aucune opération n'est faite pendant 15 secondes, le réglage de commande des graves se désactive automatiquement.
- Les réglages du niveau des graves sont mémorisés séparément pour chaque source (FM, MW (LW), CD, etc.) jusqu'à ce qu'ils soient modifiés. Une fois la fréquence des graves et la largeur de bande des graves réglées pour l'une des sources, ce réglage est appliqué à toutes les autres sources (FM, MW (LW), CD etc.).
- Cette fonction est inopérante lorsque DEFEAT est réglée sur ON.

^{*2} CDE-9845RX:

Le réglage peut aussi être effectué en appuyant sur le bouton rotatif (MODE/LOUD). Reportez-vous à « Réglage des graves/aigus/de la balance droite-gauche/Balance avant-arrière/Defeat » (cette page).

Réglage de la commande des aigus

Vous pouvez changer les réglages Treble Frequency de manière à créer la tonalité de votre choix.

1 CDE-9845RX:
Appuyez sur CENTER f. pour sélectionner le mode de commande des aigus.

BASS → TREBLE → mode normal → BASS

CDE-9843RX/CDE-9841R:

Appuyez sur MODE/LOUD pour sélectionner le mode de commande des aigus.

BASS → TREBLE → SUBW → BALANCE → FADER → DEFEAT → VOLUME → BASS

2-1 Réglage de la fréquence centrale des aigus:
Appuyez sur ◀◀ ou ▶▶ pour sélectionner la fréquence centrale des aigus souhaitée.

7.5kHz ↔ 10.0kHz ↔ 12.5kHz ↔ 15.0kHz ↔ 7.5kHz

La fréquence des aigus affichée est accentuée.

2-2^{*2} Réglage du niveau des aigus:
Faites tourner le bouton rotatif (CDE9845RX) ou appuyez sur ▲ et ▼ (CDE-9843RX/CDE-9841R) pour sélectionner le niveau de aigus souhaité (-7~+7).

Vous pouvez accentuer la fréquence des aigus.

- Si aucune opération n'est faite pendant 15 secondes, le réglage de commande des aigus se désactive automatiquement.
- Les réglages du niveau des aigus sont mémorisés séparément pour chaque source (FM, MW (LW), CD, etc.) jusqu'à ce qu'ils soient modifiés. Une fois la fréquence des aigus réglée pour l'une des sources, ce réglage est appliqué à toutes les autres sources (FM, MW (LW), CD etc.).
- Cette fonction est inopérante lorsque DEFEAT est réglée sur ON.

^{*2} CDE-9845RX:

Le réglage peut aussi être effectué en appuyant sur le bouton rotatif (MODE/LOUD). Reportez-vous à « Réglage des graves/aigus/de la balance droite-gauche/Balance avant-arrière/Defeat » (page 14).

Activation/annulation de la correction physiologique

La correction physiologique accentue les basses et moyennes fréquences du son reproduit à faible niveau pour compenser la sensibilité réduite de l'oreille à ces fréquences.

Appuyez pendant au moins 2 secondes sur le bouton rotatif (MODE/LOUD) (CDE-9845RX) ou MODE/LOUD (CDE-9843RX/CDE-9841R) pour activer ou annuler la correction physiologique.

L'affichage indique « LOUD ON » quand la correction physiologique est en service.

Autres fonctions

CDE-9845RX

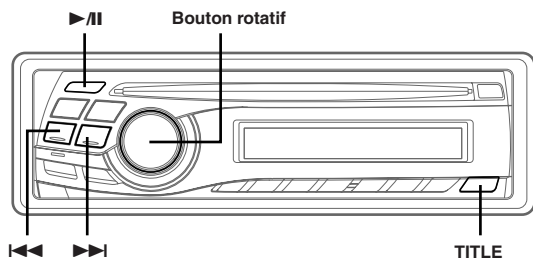

CDE-9843RX/CDE-9841R

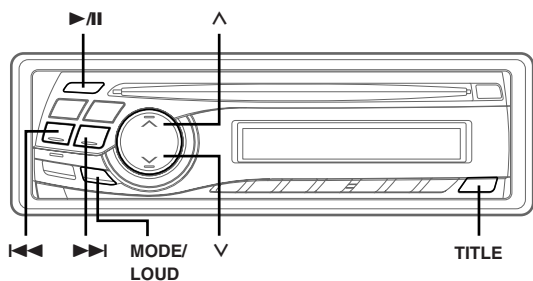

Affichage du titre/texte

Il est possible d'afficher le titre du CD si le titre a été précédemment entré. (« Titrage des disques » page 17). Des informations de texte, comme le nom du disque et le nom de la piste, seront affichées si le disque lu est compatible CD Text. Il est également possible d'afficher le nom du dossier, le nom du fichier et le tag ID3, etc., en écoutant des fichiers MP3/WMA.

Appuyez sur **TITLE**.

L'affichage change à chaque pression de la touche.

L'affichage en mode Radio:

PS (Nom du service de programme) → Texte de radio →
FREQUENCE → PS (Nom du service de programme)

L'affichage en mode CD:

CDE-9845RX/CDE-9843RX

No.DE LA PISTE/TEMPS ECOULE → TEXTE (NOM DU DISQUE)^{*1}
→ TEXTE (NOM DE LA PISTE)^{*1} → TITRE → No.DE LA PISTE/
TEMPS ECOULE

CDE-9841R

No.DE LA PISTE/TEMPS ECOULE → TITRE →
No.DE LA PISTE/TEMPS ECOULE

L'affichage en mode MP3/WMA:

CDE-9845RX

No.DOSSIER/No.FICHER/TEMPS ECOULE → NOM DU
DOSSIER^{*2} → NOM DU FICHER → NOM DE L'ARTISTE^{*2} → NOM
DE L'ALBUM^{*3} → NOM DE LA PISTE^{*3} → IMAGE^{*4} →
No.DOSSIER/No.FICHER/TEMPS ECOULE

CDE-9843RX

No.FICHER/TEMPS ECOULE → No.DOSSIER/No.FICHER → NOM
DU DOSSIER^{*2} → NOM DU FICHER → NOM DE L'ARTISTE^{*2} →
NOM DE L'ALBUM^{*3} → NOM DE LA PISTE^{*3} → IMAGE^{*4} →
No.FICHER/TEMPS ECOULE

^{*1} Affiché pendant la lecture d'un disque avec CD Text.

« NO TEXT » s'affiche si le CD ne contient aucune donnée de texte.

^{*2} « ROOT » s'affiche dans le cas d'un dossier qui ne porte pas de nom.

^{*3} Tag ID3/tag WMA

Si un fichier MP3/WMA contient le tag de ID3/WMA, les informations de celle-ci sont affichées (notamment le nom de la piste, de l'artiste et de l'album). Toutes les autres données de tag sont ignorées.

« NO DATA » s'affiche lorsqu'un fichier MP3/WMA ne contient aucune information de tag ID3/WMA.

^{*4} Le taux d'échantillonnage et le débit binaire de l'enregistrement du fichier MP3/WMA sont affichés. Un fichier WMA dont le débit binaire est variable affiche un débit binaire moyen.

A propos des indicateurs

Lors de l'affichage de titre/texte, les indicateurs suivants s'allument en fonction du mode sélectionné.



Affichage du niveau de graves

Indicateur/ Mode	Mode CD	Mode MP3/WMA
	Lors de l'affichage du titre	—
	—	Lors de l'affichage du nom de dossier
	—	Lors de l'affichage du nom de fichier
	—	Lors de l'affichage du nom de l'artiste ^{*4}
	Lors de l'affichage du texte (Nom du disque)	Lors de l'affichage du nom de l'album ^{*3}
	Lors de l'affichage du texte (Nom de la piste)	Lors de l'affichage du nom de la piste ^{*3}

* Informations sur le tag

A propos de « Titre » et « Texte »

Titre :

Avec cet appareil, il est possible d'entrer le nom du CD (page 17). Ce nom entré est appelé « titre ».

Vous ne pouvez pas entrer ou afficher de titres sur les disques MP3/WMA.

Texte :

Les CD compatibles texte contiennent des informations sous forme de texte telles que le nom de disque et le nom de piste. De telles informations sont appelées « texte ».

- Certains caractères peuvent ne pas être affichés correctement avec cet appareil, suivant le type de caractère.
- Lorsque le réglage du défilement (voir page 18) est réglé sur « MANU », appuyez sur **TITLE** pendant au moins 2 secondes pour faire défiler les informations de texte une seule fois (mode AFFICHAGE DU TEXTE, AFFICHAGE DU NOM DU DOSSIER, AFFICHAGE DU NOM DU FICHER ou AFFICHAGE DU TAG).
- L'indication « NO SUPPORT » (CDE-9845RX uniquement) ou « NO SUPRT » (CDE-9843RX/CDE-9841R uniquement) apparaît lorsque les informations de texte souhaitées ne peuvent pas être affichées sur cet appareil.
- Si le titre n'a pas été entré préalablement, l'indication « NO TITLE » apparaît.
- Les informations de texte ou de tags peuvent ne pas s'afficher correctement en fonction du contenu.

Titrage des disques

Il est possible d'intituler vos CD préférés. Vous ne pouvez pas entrer de titres sur les disques MP3/WMA.

- 1 Appuyez sur TITLE et sélectionnez l'affichage des titres.**
Pour plus de détails, reportez-vous à « Affichage du titre/texte » (page 16).
- 2 Appuyez sur TITLE pendant au moins 2 secondes. Le premier caractère se met à clignoter.**
- 3 Tournez le bouton rotatif (CDE-9845RX) ou appuyez sur ^ et v (CDE-9843RX/CDE-9841R) pour sélectionner les lettre/chiffre/symbole souhaités pour le titre.**
- 4 Appuyez sur le bouton rotatif (CDE-9845RX) ou MODE/LOUD (CDE-9843RX/CDE-9841R) pour mémoriser le premier caractère.**
Le premier caractère cesse de clignoter et l'affichage passe automatiquement au second caractère. Quand ce caractère clignote, vous pouvez choisir la lettre ou le symbole suivant de votre titre.
- 5 Répétez les étapes 3 et 4 ci-dessus pour inscrire tout le titre.**
En appuyant sur le bouton rotatif après avoir entré le 8ème caractère, le titre sera mémorisé automatiquement.

Si vous désirez mémoriser un titre de moins de 8 caractères, par exemple, le titré de 3 caractères :
Après avoir entré 3 caractères, l'espace destiné au 4ème caractère commence à clignoter. Passez à l'étape 6 pour compléter le titre.
- 6 Appuyez sur TITLE pour enregistrer le titre.**
 - Si vous annulez un titre lors de sa saisie, les caractères sélectionnés ne sont pas mémorisés.
 - Vous pouvez saisir 18 titres de CD de l'appareil. Si vous essayez de mémoriser d'autres titres au-delà de cette limite, l'affichage indique « FULL DATA » et aucun autre titre ne peut être enregistré. Pour mémoriser un nouveau titre, vous devez d'abord supprimer un des titres existants.
 - Quand vous voulez effacer un nom, entrez le symbole «  » sur tous les espaces.
 - Les actions décrites dans les étapes 3 à 5 doivent être effectuées dans les 10 secondes. Dans le cas contraire, le mode d'entrée sera annulé.

Effacement du titre d'un disque

- 1 Appuyez sur TITLE pour sélectionner l'affichage des titres. Appuyez ensuite sur cette touche pendant au moins 2 secondes.**
- 2 Appuyez sur ►/II pendant au moins 2 secondes.**
Le titre affiché se met à clignoter.
- 3 Appuyez de façon répétée sur ◀◀ ou ▶▶ jusqu'à ce que le titre que vous voulez effacer soit affiché.**
- 4 Appuyez sur ►/II pendant au moins 2 secondes pour effacer le titre affiché.**
- 5 Appuyez sur TITLE pour annuler le mode d'effacement de titre.**
 - Vous ne pouvez pas effacer le CD-TEXT.
 - « NO DATA » s'affiche pendant 2 secondes si le titre n'est pas saisi à l'étape 2 ou s'il est effacé à l'étape 4.

SETUP

Vous pouvez facilement personnaliser l'appareil en fonction de vos préférences et de son utilisation. Dans le menu SETUP, choisissez la personnalisation du son, la personnalisation visuelle, etc. afin d'effectuer les réglages souhaités.

CDE-9845RX

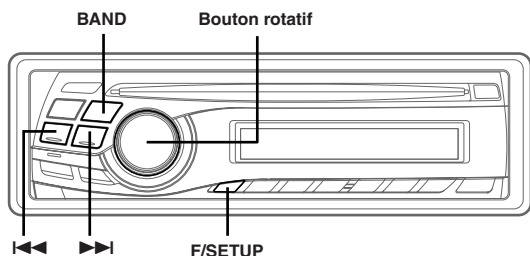

CDE-9843RX/CDE-9841R

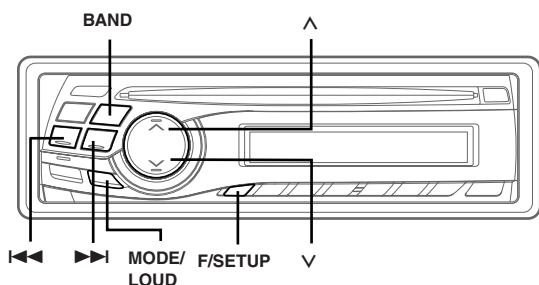

Une procédure de configuration normale est illustrée aux étapes 1 à 4 ci-dessous. Pour plus d'informations sur chaque menu SETUP, reportez-vous aux paragraphes qui suivent.

1 Appuyez sur F/SETUP pendant au moins 2 secondes.
Le mode SETUP est activé.

2 Appuyez sur ◀◀ ou ▶▶ pour sélectionner le menu SETUP désiré.
(par exemple, sélectionnez SUBW)

CDE-9845RX

FM-LEVEL ↔ RDSREG*1 ↔ PI SEEK*2 ↔ DIMMER*3 ↔ SUBW ↔ CDDA / CDDA/MP3 ↔ SCROLL TYPE ↔ SCROLL ↔ POWER IC ↔ DEMO ↔ FM-LEVEL

CDE-9843RX

FM-LV ↔ REG*1 ↔ PISK*2 ↔ SUBW ↔ CD-DA/CDDA/MP3 ↔ TYPE1/TYPE2 ↔ SCR ↔ PWR ↔ FM-LV

CDE-9841R

FM-LV ↔ REG*1 ↔ PISK*2 ↔ SUBW ↔ PWR ↔ FM-LV

*1 Consultez la section « Réception des stations RDS régionales (locales) » (page 7)

*2 Consultez la section « Réglage du PI SEEK » (page 8)

*3 CDE-9845RB uniquement.

3 Appuyez sur BAND pour modifier le réglage.
(par exemple, sélectionnez SUBW ON ou SUBW OFF.)

4 Appuyez de nouveau sur F/SETUP.
L'affichage revient au mode normal.

Personnalisation du son

Réglage du niveau du signal de source

CDE-9845RX:

FM-LEVEL HI (Réglage initial) / FM-LEVEL LOW

CDE-9843RX/CDE-9841R:

FM-LV HI (Réglage initial) / FM-LV LOW

Si la différence de niveau de volume entre le lecteur de CD et la radio FM est trop importante, réglez le niveau du signal FM.

Mise en et hors service du subwoofer

SUBW ON (Réglage initial) / SUBW OFF

Lorsque le subwoofer est en service, effectuez la procédure ci-dessous pour régler le niveau de sortie.

- 1 Appuyez plusieurs fois sur le bouton rotatif (CDE-9845RX) ou **MODE/LOUD** (CDE-9843RX/CDE-9841R) pour sélectionner le mode SUBW.

BASS → TREBLE → SUBW → BALANCE → FADER → DEFEAT → VOLUME → BASS

- 2 Pour régler le niveau, tournez le bouton rotatif (CDE-9845RX) ou appuyez sur ▲ et ▼ (CDE-9843RX/CDE-9841R).

Personnalisation visuelle

Commande du gradateur (CDE-9845RB uniquement)

DIMMER AUTO (Réglage initial) / DIMMER MANU

Réglez la commande DIMMER sur AUTO pour augmenter la luminosité de l'appareil lorsque les phares du véhicule sont allumés. Ce mode est utile si l'illumination des touches de l'appareil est trop intense la nuit.

- Si votre véhicule est équipé d'une commande du gradateur qui agit sur le compteur de vitesse, ne raccordez pas le câble DIMMER (orange) de la radio à cette commande du gradateur.

Réglage du défilement (CDE-9845RX/CDE-9843RX uniquement)

CDE-9845RX:

SCROLL AUTO / SCROLL MANU (Réglage initial)

CDE-9843RX:

SCR AUTO / SCR MANU (Réglage initial)

Ce lecteur de CD peut faire défiler les noms des disques et des pistes enregistrés sur les disques CD-TEXT, ainsi que les informations de texte des fichiers MP3/WMA, les noms des fichiers et les tags.

AUTO : Les informations texte CD, les informations texte des noms de dossiers et de fichiers ainsi que les étiquettes défilent automatiquement. Les informations ne défilent que si elles ne peuvent pas être contenues intégralement dans l'affichage.

MANU : L'affichage défile uniquement au moment où vous chargez un disque, changez de piste, etc.

- L'appareil fait défiler les noms de text de CD, les noms des dossiers, les noms des fichiers ou les tags. Il n'est pas possible de faire défiler les titres des disques saisis manuellement (page 17).

Réglage du type de défilement (CDE-9845RX/CDE-9843RX uniquement)

TYPE1 (Réglage initial) / TYPE2

Choisissez une des deux méthodes de défilement. Sélectionnez le type de votre choix.

TYPE1 : Les caractères défilent séquentiellement à partir de la droite de l'affichage.

TYPE2 : Les caractères apparaissent et disparaissent individuellement à partir de la gauche de l'affichage, une fois que l'écran est rempli de caractères.

Démonstration (CDE-9845RX uniquement)

DEMO ON / DEMO OFF (Réglage initial)

Cet appareil possède une fonction de démonstration de l'affichage et du son.

- Pour quitter le mode de démonstration, choisissez DEMO OFF.

MP3/WMA

Lecture de données MP3/WMA (CDE-9845RX/CDE-9843RX uniquement)

CDE-9845RX:

CDDA (Réglage initial) / CDDA/MP3

CDE-9843RX:

CD-DA (Réglage initial) /CDDA/MP3

Cet appareil peut lire des CD contenant des données de CD et de MP3/WMA. Toutefois, dans certains cas (certains CD améliorés), la lecture peut s'avérer difficile. Vous pouvez alors sélectionner la lecture des données de CD uniquement. Lorsqu'un disque contient à la fois des données de CD et de MP3/WMA, la lecture commence à partir de l'endroit où débute les données de CD du disque.

CD-DA : Seules les données de CD peuvent être lues.

CDDA/MP3 : Les données de CD et les pistes de fichiers MP3/WMA peuvent être lues.

- *Effectuez ce réglage avant d'insérer un disque. Si un disque est déjà inséré, effectuez le réglage après avoir retiré le disque.*

Appareil externe

Raccordement à un amplificateur externe

CDE-9845RX:

POWER IC ON (Réglage initial) / POWER IC OFF

CDE-9843RX/CDE-9841R:

PWR ON (Réglage initial) / PWR OFF

Lorsqu'un amplificateur externe est raccordé, la qualité sonore peut être améliorée en coupant l'alimentation de l'amplificateur intégré.

POWER IC OFF : Utilisez ce mode lorsque le préamplificateur avant de l'appareil est utilisé pour piloter un amplificateur externe raccordé aux haut-parleurs. Quand ce mode est activé, l'amplificateur interne de l'appareil principal n'envoie plus alors aucun signal capable de piloter les haut-parleurs.

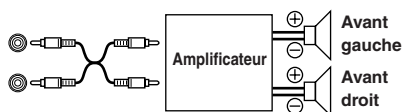

POWER IC ON : Les haut-parleurs sont pilotés par un amplificateur intégré.

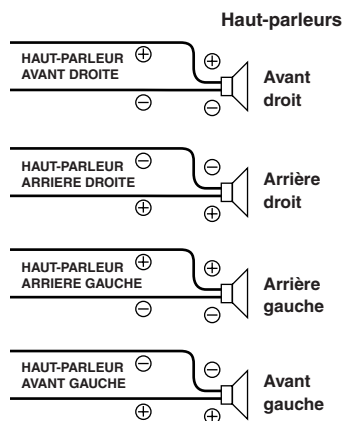

- *Le système n'émet aucun son lorsque l'alimentation est réglée sur OFF.*

Information

En cas de problème

En cas de problème, éteignez l'appareil, puis remettez-le sous tension. Si l'appareil ne fonctionne toujours pas correctement, vérifiez les éléments de la liste de contrôle ci-dessous. Ce guide devrait vous aider à résoudre tout problème provenant de l'appareil. Sinon, vérifiez les connexions du reste du système ou consultez un revendeur Alpine autorisé.

Base

Fonctions inopérantes ou pas d'affichage.

- La clé de contact du véhicule est sur la position d'arrêt.
 - Si l'appareil est raccordé selon les instructions, il ne fonctionne pas quand la clé de contact est sur la position d'arrêt.
- Connexions incorrecte du fil d'alimentation (rouge) et du fil de la batterie (jaune).
 - Vérifiez les connexions du fil d'alimentation et du fil de la batterie.
- Le fusible a sauté.
 - Vérifiez le fusible sur l'appareil, et remplacez-le par un fusible de même puissance, si nécessaire.
- Dysfonctionnement du microprocesseur interne dû à des interférences de bruit, etc.
 - Appuyez sur le commutateur RESET avec un stylo bille ou un objet pointu.

Radio

Impossible de recevoir les stations.

- Pas d'antenne ou connexion incorrecte des câbles.
 - Vérifiez que l'antenne est bien raccordée; remplacez l'antenne ou le câble si nécessaire.

Impossible d'accorder les stations en mode de recherche automatique.

- Les signaux dans la région sont faibles.
 - Vérifiez que le tuner est en mode DX.
- Si vous êtes dans une région à signal fort, l'antenne n'est peut-être pas mise à la terre ou raccordée correctement.
 - Vérifiez les connexions de l'antenne; vérifiez qu'elle est correctement reliée à l'emplacement du montage.
- La longueur de l'antenne ne convient pas.
 - Vérifiez si l'antenne est complètement déployée. Si l'antenne est cassée, remplacez-la par une neuve.

Réception parasitée.

- La longueur de l'antenne ne convient pas.
 - Déployez complètement l'antenne, remplacez-la si elle est cassée.
- L'antenne n'est pas correctement reliée à l'emplacement du montage.
 - Vérifiez que l'antenne est correctement reliée à l'emplacement du montage.

CD

Le lecteur de CD ne fonctionne pas.

- La température dépasse +50°C (+120°F) pour CD.
 - Laissez la température de l'habitacle (ou du coffre) baisser.

Le son de lecture de CD est déformé.

- Condensation d'humidité dans le module CD.
 - Attendez que l'humidité s'évapore (environ 1 heure).

Insertion de CD impossible.

- Un CD se trouve déjà dans le lecteur CD.
 - Ejectez le CD et enlevez-le.
- Le CD est mal inséré.
 - Assurez-vous que le CD a été introduit conformément aux instructions précisées dans la section consacrée à l'utilisation du lecteur CD.

Avance rapide ou inversion impossibles de CD.

- Le CD est endommagé.
 - Ejectez le CD et jetez-le. L'emploi d'un CD endommagé peut abîmer le mécanisme de l'appareil.

Pertes de son sans vibrations.

- Mauvais montage de l'appareil.
 - Réinstallez l'appareil correctement.
- Disque sale.
 - Nettoyez le disque.
- Disque rayé.
 - Remplacez le disque.
- Lentille de lecture sale.
 - N'utilisez pas un disque de nettoyage disponible dans le commerce. Consultez votre revendeur ALPINE le plus proche.

Pertes de son non sans vibrations.

- Disque sale ou rayé.
 - Nettoyez le disque; remplacez tout disque endommagé.

Ecrans d'erreur (lecteur de CD intégré uniquement).

- Erreur mécanique.
 - Appuyez sur **▲**. Après que l'indication d'erreur a disparu, reintroduisez le disque. Si la solution susmentionnée ne résout pas le problème, consultez votre revendeur ALPINE.

Lecture du CD-R/CD-RW impossible

- La session de fermeture (finalisation) n'a pas été effectuée.
 - Effectuez la finalisation et remettez le disque en lecture.

MP3/WMA (CDE-9845RX/CDE-9843RX uniquement)

Le format MP3 ou WMA n'est pas reproduit.

- Une erreur d'écriture est occasionnée. Le format CD n'est pas compatible.
 - Assurez-vous que le CD a été écrit dans un format supporté. Reportez-vous à la section « A propos du format MP3/WMA » (pages 12-13), puis procédez à la réécriture dans un format supporté par cet appareil.

Audio

Le son n'est pas reproduit par les enceintes.

- L'appareil ne reçoit pas le signal de sortie de l'amplificateur interne.
 - POWER-IC est réglé sur « ON » (page 19).

Indications pour le lecteur de CD

HI TEMP

- Le circuit de protection est activé à cause d'une température élevée.
 - L'indicateur disparaît lorsque la température revient dans les normes de fonctionnement.

NO DISC

- Aucun CD n'a été introduit.
 - Introduire un CD.
- Bien qu'un disque soit inséré dans l'appareil, « NO DISC » est affiché et le CD ne peut pas être lu ou éjecté.
 - Enlevez le disque en procédant de la façon suivante : Appuyez sur **▲** et maintenez-la enfoncée pendant au moins 2 secondes.
 - Si il s'avère toujours impossible d'éjecter le disque, consultez votre revendeur Alpine.

ERROR

- Erreur de mécanisme.
 - 1) Appuyez sur **▲** et ejecter le CD.
 - Si l'éjection n'a pas lieu, consultez le revendeur Alpine.
 - 2) Lorsque une indication d'erreur reste après avoir éjecté, appuyer à nouveau sur **▲**.
 - Si une indication d'erreur ne s'éteint toujours pas après avoir appuyé plusieurs fois sur **▲**, consultez le revendeur Alpine.
- Si « ERROR » est affiché :
 - Si il n'est pas possible d'éjecter le disque en appuyant sur **▲**, appuyez sur le commutateur RESET (voir la page 5) et sur **▲**.
 - Si il s'avère toujours impossible d'éjecter le disque, consultez votre revendeur Alpine.
- Vous avez inséré un disque qui n'est pas compatible avec l'appareil.
 - Insérez un disque compatible avec l'appareil.

PROTECT (CDE-9845RX)

- Un fichier WMA protégé par les droits a été lu.
 - Vous pouvez lire uniquement les fichiers non protégés par les droits.

UNSUPPORT (CDE-9845RX)

- Le disque n'est pas écrit dans un format MP3/WMA supporté.
 - Utilisez un disque écrit dans un format MP3/WMA supporté.

UNSUPPORT (CDE-9843RX)

- Le disque n'est pas écrit dans un format MP3 supporté.
 - Utilisez un disque écrit dans un format MP3 supporté.

Spécifications

SECTION TUNER FM

Plage d'accord	87,5 – 108,0 MHz
Sensibilité mono utilisable	0,7 μ V
Sélectivité de canal alternatif	80 dB
Rapport signal sur bruit	65 dB
Séparation stéréo	35 dB
Taux de capture	2,0 dB

SECTION TUNER MW

Plage d'accord	531 – 1.602 kHz
Sensibilité (norme IEC)	25,1 μ V/28 dB

SECTION TUNER LW

Plage d'accord	153 – 281 kHz
Sensibilité(norme IEC)	31,6 μ V/30 dB

SECTION LECTEUR de CD

Réponse en fréquence	5 – 20.000 Hz (\pm 1 dB)
Pleurage et scintillement (% efficace)	En dessous de la limite mesurable
Distorsion harmonique totale	0,008% (à 1 kHz)
Plage dynamique	95 dB (à 1 kHz)
Rapport signal sur bruit	105 dB
Séparation de canaux	85 dB (à 1 kHz)

CAPTAGE

Longueur d'onde	795 nm
Puissance du laser	CLASS I

GENERALITES

Alimentation	14,4 V CC (11 – 16V permissible)
Sortie max. d'alimentation	45 W \times 4
Tension sortie pré-amplí maximum	2 V/10k ohms
Bass	+20/-14 dB à 60 Hz
Treble	\pm 14 dB à 10 kHz
Poids	1,6 kg

DIMENSIONS DU CHASSIS

Largeur	178 mm
Hauteur	50 mm
Profondeur	160 mm

DIMENSIONS DE L'AVANT

Largeur	170 mm
Hauteur	46 mm
Profondeur	18 mm

- La conception et les spécifications sont modifiables sans préavis dans le but d'améliorer les produits.

ATTENTION

**CLASS 1
LASER PRODUCT**

(Partie inférieure du lecteur)

Installation et raccordements

Avant d'installer ou de raccorder l'appareil, liez attentivement les précautions suivantes ainsi que les pages 2 à 4 de ce mode d'emploi de manière à en garantir une utilisation correcte.

Avertissement

EFFECTUER CORRECTEMENT LES CONNEXIONS.

Il y a risque de blessures ou de dommages à l'appareil.

A UTILISER UNIQUEMENT SUR DES VOITURES A MASSE NEGATIVE DE 12 VOLTS.

(Vérifiez auprès de votre concessionnaire si vous n'en êtes pas certain.)

Il y a risque d'incendie, etc.

AVANT TOUTE CONNEXION, DEBRANCHER LE CABLE DE LA BORNE NEGATIVE DE LA BATTERIE.

Il y a risque de choc électrique ou de blessure par courts-circuits.

NE PAS DENUDER LES CABLES ELECTRIQUES.

Ne jamais enlever la gaine isolante pour alimenter un autre appareil. Il y a risque de dépassement de la capacité de courant et, partant, d'incendie ou de choc électrique.

NE PAS ENDOMMAGER DE CONDUITES NI DE CABLES LORS DU FORAGE DES TROUS.

Lors du forage de trous dans le châssis en vue de l'installation, veiller à ne pas entrer en contact, endommager ni obstruer de conduites, de tuyaux à carburant ou de fils électriques. Le non-respect de cette précaution peut entraîner un incendie.

NE PAS UTILISER DES ECROUS NI DES BOULONS DU CIRCUIT DE FREINAGE OU DE DIRECTION POUR LES CONNEXIONS DE MASSE.

Les boulons et les écrous utilisés pour les circuits de freinage et de direction (ou de tout autre système de sécurité) ou les réservoirs ne peuvent JAMAIS être utilisés pour l'installation ou la liaison à la masse. L'utilisation de ces organes peut désactiver le système de contrôle du véhicule et causer un incendie, etc.

GARDER LES PETITS OBJETS COMME LES PILES HORS DE PORTEE DES ENFANTS.

L'ingestion de tels objets peut entraîner de graves blessures.

En cas d'ingestion, consulter immédiatement un médecin.

NE PAS INSTALLER A DES ENDROITS SUSCEPTIBLES D'ENTRAVER LA CONDUITE DU VEHICULE, COMME LE VOLANT OU LE LEVIER DE VITESSES.

La vue vers l'avant pourrait être obstruée ou les mouvements gênés, etc., et provoquer un accident grave.

Attention

FAIRE INSTALLER LE CABLAGE ET L'APPAREIL PAR DES EXPERTS.

Le câblage et l'installation de cet appareil requiert des compétences techniques et de l'expérience. Pour garantir la sécurité, faire procéder à l'installation de cet appareil par le distributeur qui vous l'a vendu.

UTILISER LES ACCESSOIRES SPECIFIES ET LES INSTALLER CORRECTEMENT.

Utiliser uniquement les accessoires spécifiés. L'utilisation d'autres composants que les composants spécifiés peut causer des dommages internes à cet appareil ou son installation risque de ne pas être effectuée correctement. Les pièces utilisées risquent de se desserrer et de provoquer des dommages ou une défaillance de l'appareil.

FAIRE CHEMINER LE CABLAGE DE MANIERE A NE PAS LE COINCER CONTRE UNE ARETE METALLIQUE.

Faire cheminer les câbles à l'écart des pièces mobiles (comme les rails d'un siège) et des arêtes acérées ou pointues. Cela évitera ainsi de coincer et d'endommager les câbles. Si un câble passe dans un orifice métallique, utiliser un passe-cloison en caoutchouc pour éviter que la gaine isolante du câble ne soit endommagée par le rebord métallique de l'orifice.

NE PAS INSTALLER A DES ENDROITS TRES HUMIDES OU POUSSIEREUX.

Eviter d'installer l'appareil à des endroits soumis à une forte humidité ou à de la poussière en excès. La pénétration d'humidité ou de poussière à l'intérieur de cet appareil risque de provoquer une défaillance.

Précautions

- S'assurer de déconnecter le câble du pôle (-) de la batterie avant l'installation du CDE-9845RX/CDE-9843RX/CDE-9841R. Ceci réduit les risques d'endommager l'unité en cas de court-circuit.
- S'assurer de connecter les conducteurs codés en couleur se conformant au schéma. Des connexions incorrectes peuvent occasionner le mauvais fonctionnement de l'unité ou le dégât du système électrique du véhicule.
- Lors de la connexion des câbles au système électrique du véhicule, il faut être conscient des composants installés en usine (tel qu'un ordinateur de bord). S'assurer de ne pas brancher à ces conducteurs pour fournir l'alimentation à cette unité. Lors de la connexion du CDE-9845RX/CDE-9843RX/CDE-9841R au boîtier à fusible, s'assurer que le fusible du circuit désigné pour le CDE-9845RX/CDE-9843RX/CDE-9841R a l'ampérage approprié. Sinon, l'unité et/ou le véhicule peuvent être endommagés. En cas de doute, consulter le revendeur ALPINE.
- Le CDE-9845RX/CDE-9843RX/CDE-9841R utilise des prises femelles de type RCA pour la connexion à d'autres unités (par exemple à un amplificateur) équipées de connecteurs RCA. Un adaptateur peut être nécessaire pour le connecter à d'autres unités. Si c'est le cas, contacter le revendeur agréé ALPINE pour obtenir de l'assistance technique.
- S'assurer de connecter les câbles d'enceinte (-) à la borne d'enceinte (-). Ne jamais connecter les câbles d'enceinte du canal gauche et droit l'un à l'autre ou à la carrosserie du véhicule.

IMPORTANT

Veillez inscrire le numéro de série de votre appareil dans l'espace prévu ci-dessous et conservez-le soigneusement dans vos archives. Le numéro de série ou la plaquette sur lequel il est gravé se trouve sur le dessous de l'appareil.

NUMÉRO DE SÉRIE: _____
DATE D'INSTALLATION: _____
INSTALLATEUR: _____
LIEU D'ACHAT: _____

Installation

1

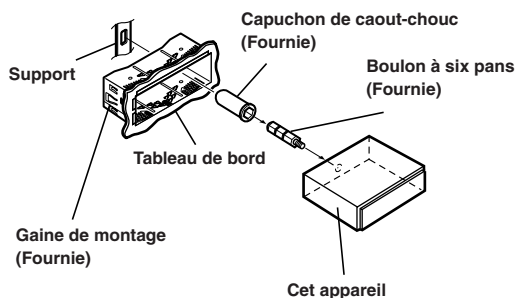

Ne pas exercer pression ici

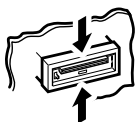

Ne pas exercer pression ici

Détachez la gaine de montage de l'appareil principal en la faisant glisser (reportez-vous à la section « Dépose » de cette page.) Glissez la gaine de montage dans le tableau de bord et fixez-le à l'aide des attaches en métal.

2

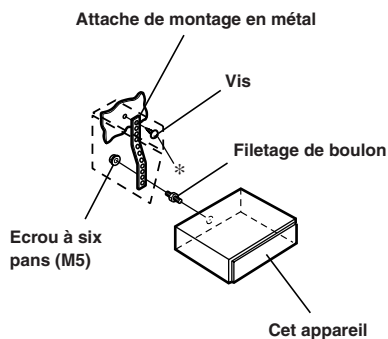

Si votre véhicule possède une applique, installez le long boulon à tête hexagonale sur le panneau arrière du CDE-9845RX/CDE-9843RX/CDE-9841R et placez le bouchon caoutchouté sur le boulon à tête hexagonale. Si le véhicule ne possède pas de support de montage, renforcez l'appareil principal avec une bande de montage métallique (non fournie). Raccordez tous les fils du CDE-9845RX/CDE-9843RX/CDE-9841R de la manière décrite dans la section RACCORDEMENTS.

- Sur la vis *, se procurer une vis appropriée à l'emplacement d'installation du châssis.

3 Glissez le CDE-9845RX/CDE-9843RX/CDE-9841R dans le tableau de bord jusqu'à ce qu'il émette un déclic. De cette façon, l'appareil sera convenablement verrouillé et il ne risquera pas de tomber accidentellement du tableau de bord. Installez enfin le panneau avant amovible.

Dépose

- 1 Déposer le panneau avant amovible.
- 2 Insérez les supports en option à l'arrière, le long des guides situés de part et d'autre de l'appareil. L'appareil peut maintenant être retiré de la gaine de montage.

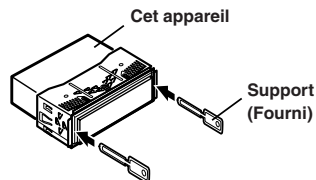

- 3 Extraire l'appareil, en le maintenant déverrouillé.

<VOITURE JAPONAISE>

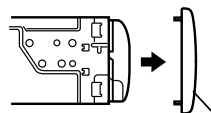

Cadre de panneau avant

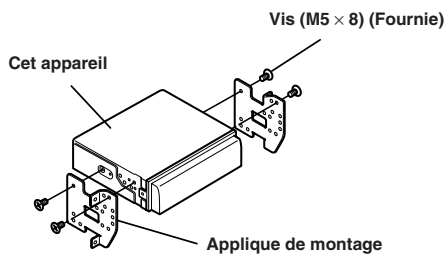

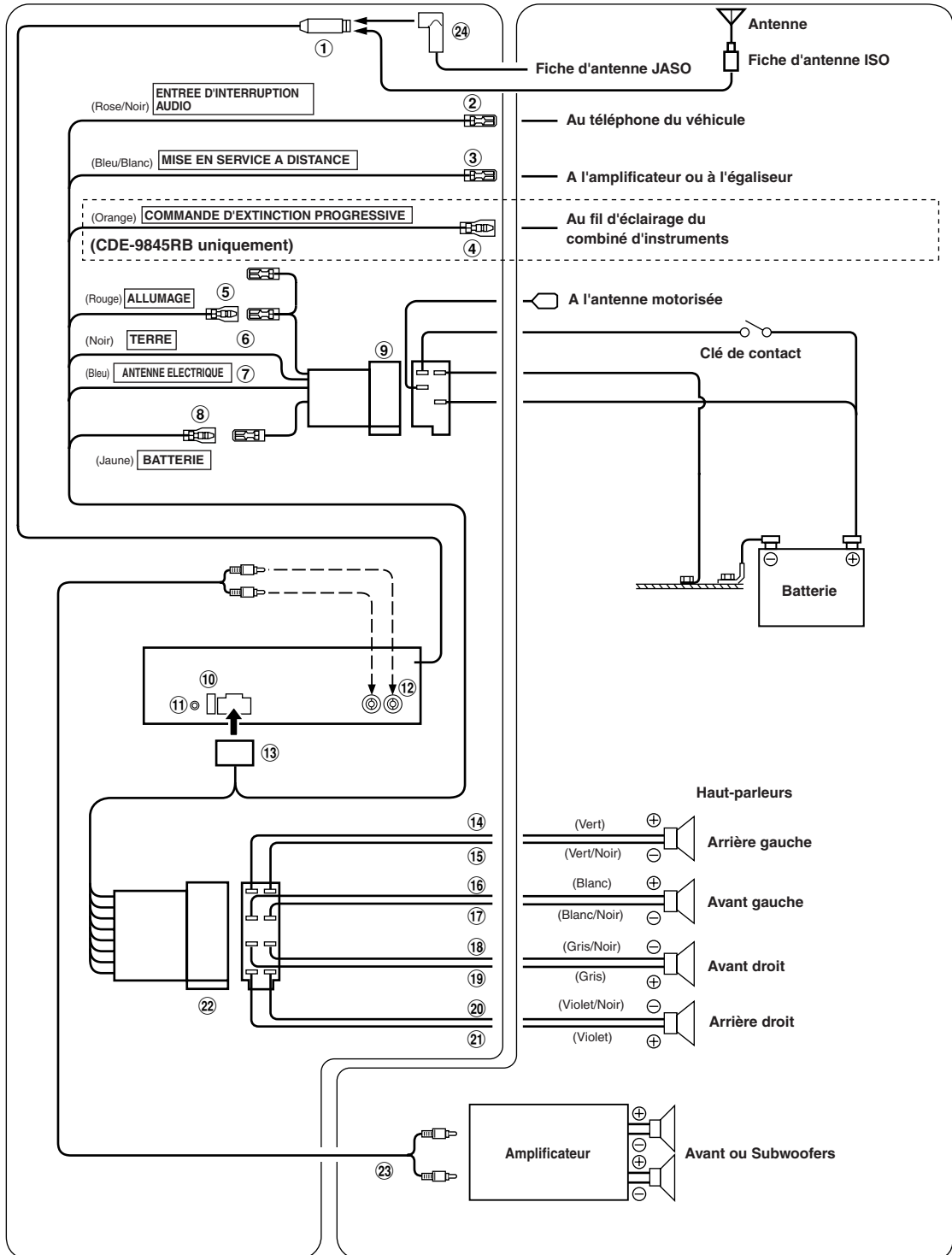

- ① Prise d'antenne
 - ② Fil d'entrée d'interruption audio (Rose/Noir)
Connecter ce conducteur sur la sortie d'interface audio d'un téléphone cellulaire qui assure une mise à la masse quand un appel est reçu.
 - ③ Fil de mise en service à distance (Bleu/Blanc)
Connecter ce fil au fil de mise en service à distance de votre amplificateur ou processeur de signal.
 - ④ Fil de commande d'extinction progressive (Orange) (CDE-9845RB uniquement)
Ce fil peut être raccordé au fil d'éclairage du combiné d'instruments du véhicule. Cela permettra à la commande d'extinction progressive de baisser le rétroéclairage de l'appareil.
 - ⑤ Fil d'alimentation commutée (Allumage) (Rouge)
Connecter ce fil à une borne ouverte sur la boîte à fusible du véhicule ou à une autre source d'énergie inutilisée qui fournit (+) 12V uniquement lorsque l'allumage fonctionne ou dans la position accessoire.
 - ⑥ Fil de mise à la terre (Noir)
Connecter ce fil à une bonne masse du châssis sur le véhicule. S'assurer que la connexion est faite à un métal nu et solidement fixée en utilisant une vis de feuille métallique fournie.
 - ⑦ Fil d'antenne électrique (Bleu)
Connecter ce fil à la borne +B de l'antenne électrique, si applicable.
- *Ce fil doit uniquement être utilisé pour commander l'antenne électrique du véhicule. N'utilisez pas ce fil pour mettre sous tension un amplificateur ou un processeur de signal, etc.*
- ⑧ Fil de batterie (Jaune)
Connecter ce fil à la borne positive (+) de la batterie du véhicule.
 - ⑨ Connecteur d'alimentation ISO
 - ⑩ Porte-fusible (10A)
 - ⑪ Connecteur de l'interface télécommande au volant
Vers le boîtier d'interface télécommande au volant.
 - ⑫ Connecteurs RCA de sortie de haut-parleurs avant/ Subwoofer*
* *Si le subwoofer est réglé sur OFF: Le son est diffusé via les haut-parleurs avant.
Si le subwoofer est réglé sur ON: Le son est diffusé via le haut-parleur du subwoofer.*
 - ⑬ Connecteur d'alimentation
 - ⑭ Fil de sortie de haut-parleur arrière gauche (+) (Vert)
 - ⑮ Fil de sortie de haut-parleur arrière gauche (-) (Vert/Noir)
 - ⑯ Fil de sortie de haut-parleur avant gauche (+) (Blanc)
 - ⑰ Fil de sortie de haut-parleur avant gauche (-) (Blanc/Noir)
 - ⑱ Fil de sortie de haut-parleur avant droit (-) (Gris/Noir)
 - ⑲ Fil de sortie de haut-parleur avant droit (-) (Gris)
 - ⑳ Fil de sortie de haut-parleur arrière droit (-) (Violet/Noir)
 - ㉑ Fil de sortie de haut-parleur arrière droit (+) (Violet)
 - ㉒ Connecteur ISO (Sortie de haut-parleur)
 - ㉓ Câble de rallonge RCA (vendu séparément)
 - ㉔ Adaptateur d'antenne ISO/JASO (vendu séparément)
Selon le véhicule, un adaptateur d'antenne ISO/JASO peut être nécessaire.

Pour éviter que des bruits extérieurs interfèrent avec le système audio.

- Installez l'appareil et acheminez les câbles à au moins 10 cm de distance du faisceau de câbles de la voiture.
- Eloignez les câbles d'alimentation de la batterie le plus possible des autres câbles.
- Raccordez le fil de terre à un point métallique apparent (enlevez la couche de peinture, de saleté ou de graisse si nécessaire) du châssis de la voiture.
- Si vous rajoutez un filtre antiparasites en option, raccordez-le le plus loin possible de l'appareil.
Contactez votre revendeur Alpine pour plus de détails sur les divers filtres antiparasites disponibles.
- Consultez votre revendeur Alpine pour plus de détails sur les mesures de prévention contre les parasites.

Appendix

Product Information Card

Produkt-Informationskarte

Carte d'informations sur le produit

Tarjeta de información del producto

English

Filling in this Product Information Card is voluntary. If you fill in this card and send it to Alpine, your data will be tabulated into reference data for future Alpine product development. In addition, in the future you may receive information about new products or Survey Mail requesting additional opinions about Alpine products or services. If you agree to the above term, please sign your name in the indicated space and return the card. Any additional comments or inquiries may be sent to: Person in charge of Customer Service department Alpine Electronics (Europe) GmbH.
Frankfurter Ring 117, 80807 München, Germany
Phone: +49-(0)89-32 42 640

Deutsch

Das Ausfüllen dieser Produktinformations-Karte ist freiwillig. Sollten Sie diese Karte vervollständigen, so werden die Daten für zukünftige Produktentwicklungen von Alpine als Referenzdaten herangezogen. Ebenso können Sie in der Zukunft Informationen über neue Alpine Produkte erhalten oder uns auch Ihre Meinung über Alpine Produkte und Dienstleistungen im Rahmen von Kunden-Befragungen mitteilen. Stimmen Sie dem Kontakt durch Alpine zu, so würden wir Sie bitten, in dem dafür vorgesehenen Feld zu unterschreiben und die Karte kostenfrei an uns zurückzuschicken. Zusätzliche Kommentare und Meinungen können Sie gerne an den zuständigen Kontakt im Kundendienst Alpine Electronics (Europe) GmbH senden.
Frankfurter Ring 117, 80807 München, Germany
Phone: 089-32 42 640

Français

En remplissant volontairement cette fiche, et en l'envoyant à Alpine, vous acceptez que ces informations soient utilisées par Alpine, dans le cadre de développement de nouveaux produits. Par ailleurs, vous autorisez Alpine à solliciter votre opinion par mailing sur de nouveaux produits ou services. Si vous acceptez les termes ci-dessus, veuillez signer cette carte à l'endroit indiqué, et nous la retourner. Tout autre commentaire ou demande doit être adressé à l'attention de: Responsable du service consommateur Alpine Electronics (Europe) GmbH.
Frankfurter Ring 117, 80807 München, Germany
Phone: +49-(0)89-32 42 640

Español

El envío de la información solicitada es voluntario. Si Vd. nos la remite, será utilizada de modo confidencial para el desarrollo de futuros productos Alpine. Si Vd. desea recibir información sobre nuevos productos de nuestra gama, indique su nombre en el espacio designado y remitanos la tarjeta. Cualquier solicitud adicional puede ser enviada a: Persona responsable del Servicio de Atención al Cliente de Alpine Electronics (Europe) GmbH.
Frankfurter Ring 117, 80807 München, Germany
Phone: +49-(0)89-32 42 640

Q1. PRODUCT PURCHASED

1. Cassette Player
2. CD Player
3. MD Player
4. DVD Player
5. CD Changer
6. Amplifier
7. Speaker
8. Subwoofer
9. Monitor Controller
10. Video Monitor
11. Navigation
12. Processor/Equalizer
13. CD/Video CD Changer
14. Other _____

Q2. MODEL NUMBER: _____

Q3. DATE OF PURCHASE:

Month: _____ Year: _____

Q4. If navigation system, which monitor?

1. Alpine → (Model No.) _____
2. Other → (Brand Name) _____

Q5. STORE TYPE WHERE PURCHASED:

1. Car Audio Specialist
2. Audio/Video Store
3. Electronics/Appliance Store
4. Car Accessories Shop
5. Other _____

Q6. Type of vehicle in which this unit is installed:

Make: _____ Model: _____
Purchased Model _____
Year: _____ Year: _____

Q7. How was this vehicle purchased?

1. Purchase
2. Lease

Q8. Purpose of buying this unit?

1. Addition
 2. Replacement
- ↓
- Previous brand replaced?

1. Factory installed
2. Alpine
3. Other → (Brand Name) _____

Q9. Have you purchased Alpine products before?

1. First time
2. Two or More times

Q10. When you purchased this Alpine unit, did you compare it with other brand?

1. Yes → (Brand Name) _____
2. No

Q11. GENDER

1. Male
2. Female

Q12. AGE _____

Q13. MARITAL STATUS

1. Single
2. Married

Q14. OCCUPATION

1. Company Owner/Self-employed/
Freelance
2. Manager
3. Company Employee
4. Civil Servant
5. Educator
6. Student
7. Other _____

Q15. Comments _____

Q1. gekauftes Gerät

1. Kassetten-Spieler
2. CD-Spieler
3. MD-Spieler
4. DVD-Spieler
5. CD-Wechsler
6. Verstärker
7. Lautsprecher
8. Subwoofer
9. Monitor-Controller
10. Video-Monitor
11. Navigationssystem
12. Prozessor/Equalizer
13. CD/Video-CD-Wechsler
14. andere _____

Q2. Modellnummer: _____

Q3. Kaufdatum:

Monat: _____ Jahr: _____

Q4. Falls Navigationssystem: Welcher Monitor?

1. Alpine → (Modellnr.) _____
2. Anderer Hersteller →
(Herstellername) _____

Q5. Art des Geschäfts, in dem Sie das Gerät gekauft haben:

1. Spezialist für Auto-Audioanlagen
2. Audio/Video-Geschäft
3. Elektro-Geschäft
4. Autozubehör-Geschäft
5. Anderer Hersteller _____

Q6. Art des Fahrzeugs, in dem das Gerät installiert wurde:

Marke: _____ Modell: _____
gekauft im _____
Jahr: _____ Baujahr: _____

Q7. Wie haben Sie das Fahrzeug gekauft?

1. Kauf
2. Leasing

Q8. Zweck des Kaufs dieses Geräts?

1. Zusätzlich
 2. Austausch
- ↓
- Marke des ausgetauschten Geräts?

1. Serienmäßige Ausstattung
2. Alpine
3. Anderer Hersteller →
(Herstellername) _____

Q9. War dies das erste Mal, dass Sie ein Alpine-Gerät gekauft haben?

1. Erstes Mal
2. Zweites Mal oder öfter

Q10. Haben Sie dieses Alpine-Gerät vor dem Kauf mit Geräten anderer Hersteller verglichen?

1. Ja → (Herstellername) _____
2. Nein

Q11. Geschlecht

1. Männlich
2. Weiblich

Q12. Alter _____

Q13. Familienstand

1. Ledig
2. Verheiratet

Q14. Beruf

1. Selbständige/Firmeninhaber/treiberberuflich
Tätige
2. Leitende Angestellte
3. Sonstige Angestellte
4. Beamte
5. Schulbildung
6. Studium
7. Sonstige _____

Q1. PRODUIT ACHETE

1. Lecteur de cassette
2. Lecteur de CD
3. Lecteur MD
4. Lecteur DVD
5. Changeur de CD
6. Amplificateur
7. Haut-parleur
8. Haut-parleur de graves
9. Station Multimedia
10. Moniteur Vidéo
11. Navigation
12. Processeur/Egaliseur
13. Changeur de CD/CD Vidéo
14. Autre _____

Q2. NUMERO DU MODELE: _____

Q3. DATE D'ACHAT:

Mois: _____ Année: _____

Q4. Si c'est un système de navigation, quel moniteur?

1. Alpine → (N° du modèle) _____
2. Autre → (Marque) _____

Q5. TYPE DE MAGASIN OU VOUS AVEZ ACHETE LE PRODUIT:

1. Spécialiste autoradio
2. Magasin audio/vidéo
3. Magasin d'électronique/appareils
4. Magasin d'accessoires automobiles
5. Autre _____

Q6. Type de véhicule dans lequel cet appareil est installé:

Marque: _____ Modèle: _____
Année _____ Année du
d'achat: _____ modèle: _____

Q7. Comment avez-vous acheté ce véhicule?

1. Achat
2. Location-bail

Q8. Pourquoi avez-vous acheté cet appareil?

1. Addition
 2. Remplacement
- ↓
- Marque précédente remplacée?

1. Installée en usine
2. Alpine
3. Autre → (Marque) _____

Q9. Aviez-vous déjà acheté des produits Alpine?

1. Première fois
2. Deux fois ou plus

Q10. Lorsque vous avez acheté ce produit Alpine, l'avez-vous comparé à une autre marque?

1. Oui → (Marque) _____
2. Non

Q11. SEXE

1. Masculin
2. Féminin

Q12. AGE _____

Q13. SITUATION DE FAMILLE

1. Célibataire
2. Marié

Q14. PROFESSION

1. Entrepreneur/Travailleur indépendant/
Free-lance
2. Directeur
3. Employé de bureau
4. Fonctionnaire
5. Educateur
6. Etudiant
7. Autre _____

Q15. Commentaires _____

Q1. Producto Comprado

1. Radio/Cassette
2. Radio/CD
3. Reproductor de MD
4. Reproductor de DVD
5. Cambiador de CD
6. Amplificador
7. Altavoz
8. Subwoofer
9. Monitor de control
10. Monitor de video
11. Sistema de navegación
12. Procesador/Equalizador
13. Cambiador de CD/Video CD
14. Otros _____

Q2. Número de modelo: _____

Q3. Fecha de compra:

Mes: _____ Año: _____

Q4. En caso de sistema de navegación, ¿qué monitor?

1. Alpine → (N° de modelo) _____
2. Otro → (Nombre de marca) _____

Q5. TIPO DE TIENDA DONDE COMPRÓ:

1. Especialista en audio de automóviles
2. Tienda de audio/video
3. Tienda de electrónica/electrodomésticos
4. Tienda de accesorios automovilísticos
5. Otros _____

Q6. Tipo de vehículo en que la unidad está instalada:

Marca: _____ Modelo: _____
Año de _____ Año del
compra: _____ modelo: _____

Q7. ¿Cómo fue comprado este vehículo?

1. compra
2. Leasing

Q8. ¿Propósito de comprar esta unidad?

1. Mejora del sistema
 2. Sustitución
- ↓
- ¿Sustitución de marca anterior?

1. Instalado en la fábrica
2. Alpine
3. Otros → (Nombre de marca) _____

Q9. ¿Ha comprado Vd. productos Alpine anteriormente?

1. Primera vez
2. Dos o más veces

Q10. Cuando usted compró esta unidad Alpine, ¿la comparó con otros fabricantes?

1. Si → (Nombre de marca) _____
2. No

Q11. SEXO

1. Masculino
2. Femenino

Q12. Edad _____

Q13. Estado civil

1. Soltero
2. Casado

Q14. Ocupación

1. Propietario de empresa/Autónomo/
Profesional independiente
2. Gerente
3. Empleado de compañía
4. Empleado público
5. Profesor
6. Estudiante
7. Otros _____

Q15. Comentarios _____

Scheda informazioni prodotto

Italiano

La compilazione di questa formulario è volontaria. Se compilate questo formulario, ritornandolo ad Alpine, i Vostri dati saranno raccolti in un file di riferimento per lo sviluppo dei nuovi prodotti Alpine. In aggiunta Voi potrete ricevere in futuro informazioni riguardanti i nuovi prodotti o la richiesta di una Vostra opinione circa i prodotti o i servizi forniti da Alpine. Se siete d'accordo, Vi preghiamo di ritornarci il formulario compilato negli appositi spazi con i Vostri dati. In caso desideriate fornire altri commenti o richiedere informazioni aggiuntive, potete indirizzare il tutto a : Responsabile dipartimento Servizio Clienti Alpine Electronics (Europe) GmbH.
Frankfurter Ring 117, 80807 München, Germany
Phone: +49-(0)89-32 42 640

Q1. PRODOTTO ACQUISTATO

1. Lettore di cassette
2. Lettore CD
3. Lettore MD
4. Lettore DVD
5. CD Changer
6. Amplificatore
7. Altoparlante
8. Subwoofer
9. Radio Monitor
10. Monitor video
11. Sistema di navigazione
12. Processore/equalizzatore
13. Cambia CD/Video CD
14. Altro _____

Q2. NUMERO MODELLO: _____

Q3. DATA DI ACQUISTO:

Mese: _____ Anno: _____

Q4. In caso di acquisto di un sistema di navigazione, quale monitor possiede?

1. Alpine → (No. Modello) _____
2. Altro → Nome marca _____

Q5. NEGOZIO DI ACQUISTO:

1. Specialista Car Stereo
2. Negozio di audio/video
3. Negozio di elettronica/elettrodomestici
4. Negozio accessori automobile
5. Altro _____

Q6. Tipo di veicolo posseduto:

Marca: _____ Modello: _____
Anno _____ Anno _____
acquisto: _____ modello: _____

Q7. Modalità acquisto

1. Acquisto
2. Leasing

Q8. Scopo acquisto

1. Aggiunta
 2. Sostituzione
- ↓
- Marca sostituita
 - 1. Installato di fabbrica
 - 2. Alpine
 - 3. Altro → (Nome marca) _____

Q9. Avevate già acquistato prodotti Alpine?

1. No
2. Due o tre volte

Q10. Nell'acquistarlo, avete paragonato questo prodotto ad un'altra marca?

1. Sì → (Nome marca) _____
2. No

Q11. SESSO

1. Maschile
2. Femminile

Q12. ETÀ _____

Q13. STATO CIVILE

1. Celibe/nubile
2. Coniugato/coniugata

Q14. LAVORO

1. Proprietario di azienda/artigiano/libero professionista
2. Manager
3. Impiegato
4. Impiegato statale
5. Insegnante
6. Studente
7. Altro _____

Q15. Commenti _____

◆ I agree to the above stated terms of the Alpine Product Information Card.
◆ Ich stimme dem Kontakt durch Alpine für Informations- und Befragungszwecke zu.
◆ J'accepte les termes de cette carte d'information produit Alpine.
◆ Estoy conforme con los términos de la tarjeta de información sobre producto de Alpine.
◆ Accetto i termini della scheda informazioni prodotti Alpine.

_____ (Date/Datum/Date/Fecha/Data)

_____ (Signature/Unterschrift/Signature/Firma)

Name/Nom/Nombre/Nome

(First Name/Vorname/Prénom/Primer nombre/Nome)

(Surname/Familiennome/Nom de famille/Apellido/Cognome)

Home Address/Privatanschrift/Adresse/Dirección/Indirizzo

(Street/Straße/Rue/Calle/Via) (Post Code/Postleitzahl/Code postal/Código postal/Codice postale)

(Town/City/Stadt/Ville/Ciudad/Città) (Country/Land/Pays/Pais/Paese)

Telephone Number: _____

E-Mail/Correo electrónico: _____

Q1 NO. Other	Q2
-----------------	----

Q3 Month	Year	Q4 NO.1. Model No.
_____	_____	_____
		NO.2. Brand Name

Q5 NO. Other	Q6 Make:	Model:
_____	Purchased Year: _____	Model Year: _____

Q7 NO.	Q8 NO. 1	Previous brand replaced.	Brand Name
_____	2	1. 2. 3. →	_____

Q9 NO.	Q10 1 → Brand Name	Q11
_____	NO. 2 _____	NO.

Q12	Q13 NO.	Q14 NO.
_____ years old	_____	Other

Q15 Comments _____

LUFTPORT
PAR AVION
PRIORITAIRE

NE PAS AFFRANCHIR

NICHT FREIMACHEN
NO STAMP REQUIRED

REPONSE PAYEE/ WERBEANTWORT
ALLEMAGNE

ALPINE ELECTRONICS (EUROPE) GmbH
Frankfurter Ring 117, 80807 München,
Germany

Free Manuals Download Website

<http://myh66.com>

<http://usermanuals.us>

<http://www.somanuals.com>

<http://www.4manuals.cc>

<http://www.manual-lib.com>

<http://www.404manual.com>

<http://www.luxmanual.com>

<http://aubethermostatmanual.com>

Golf course search by state

<http://golfingnear.com>

Email search by domain

<http://emailbydomain.com>

Auto manuals search

<http://auto.somanuals.com>

TV manuals search

<http://tv.somanuals.com>