

SILVERSTONE C34

High-Power FM/MW Cassette player with Detachable Face
Lecteur de cassette FM/MW haute puissance avec façade détachable
Reproductor de cintas de alta potencia FM/MW con Frontal Extraíble
Toca Fitas FM/MW de Alta-potência com
Painel Frontal Desmontável

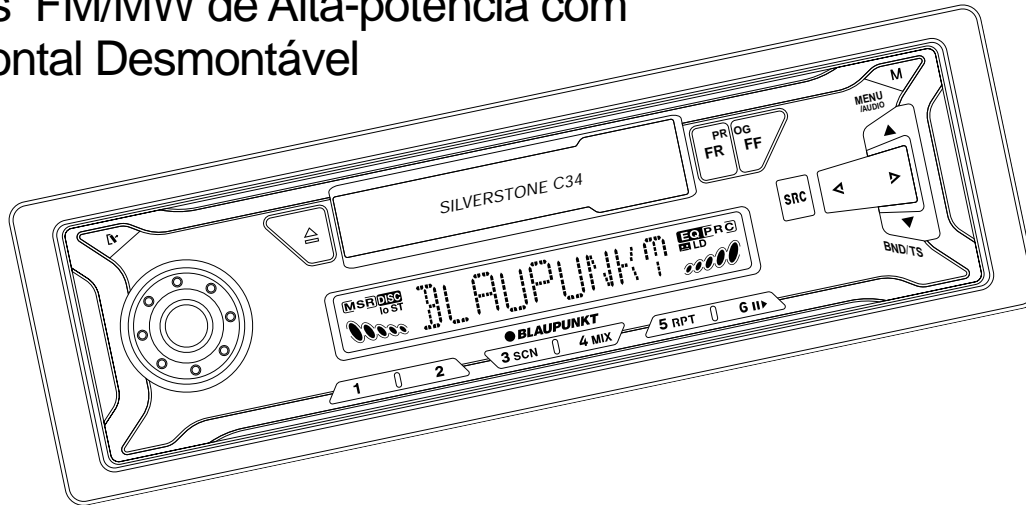

Robert Bosch Corporation
Sales Group —
Blaupunkt Division
2800 South 25th Avenue,
Broadview, Illinois 60155
<http://www.blaupunkt.com>

 **BLAUPUNKT®**

FCC WARNING

This equipment has been tested and found to comply with the limits for a Class B device, pursuant to Part 15 of the FCC Rules. These limits are designed to provide reasonable protection against harmful interference in a residential installation. This equipment generates, uses, and can radiate radio frequency energy, and, if not installed and used in accordance with instructions, may cause harmful interference with radio communications. However, there is no guarantee that radio interference will not occur in particular installation. If this equipment does cause harmful interference to radio or television reception, which can be determined by turning the equipment off and on, the user is encouraged to consult the dealer or an experienced radio/TV technician for help.

You are cautioned that any changes or modifications not expressly approved in this manual could void your authority to operate this equipment.

Features

- Detachable front panel
- Built-in power amplifier (max. output : 45W X 4ch)
- FM/MW PLL Synthesizer tuner
- 30 Station preset memory
- Travel Store / Scan tuning
- Telephone mute
- CD changer control
- Auxiliary input

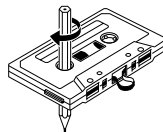

Precautions

- Avoid installing the unit where it would be subject to high temperatures, such as in direct sunlight or a hot air stream from the heater, or where it would be subject to dust, dirt, or excessive vibration.
- Do not turn on the unit if the temperature inside the car is very high. Always cool down the unit before usage. Parking your car in direct sunlight will result in a temperature rise.
- If the unit does not turn on, check the connections first. Then check whether the fuse at the back of the unit is blown.
- Carefully read this manual before using the unit. If you encounter any problems that are not covered in this manual, please consult the dealer where you purchased the unit or the dealer nearest to you.

Handling Cassettes

- Do not keep a cassette in the unit when not in use.
- Do not expose cassettes to direct sunlight, extremely low temperatures, or moisture.
- Do not insert a cassette that appears to be broken, twisted, dirty or with loose or torn labels on it.
- Usage of cassettes longer than 90 minutes is not recommended since their tapes are very thin and tend to be stretched. Frequent playing back and stopping of these cassette can cause them to be pulled into the cassette deck mechanism.
- Before inserting a cassette into the unit, make sure that the tape is not slack. If it is, turn the reel hub with a pencil or similar tool to rewind tightly, as shown below.

Handling the Front Panel

Attaching the Front Panel

Place the right hand side of the front panel so that the parts (A) of the front panel are engaged with the parts (B) of the unit as shown below. Then push the left hand side of the front panel until it is securely locked.

Detaching the Front Panel

Remove the Tape from the unit, if any, and turn off the power of the unit.

Press the (IV) to unlock the front panel from the unit. Grasp the front panel as shown below and remove it from the unit.

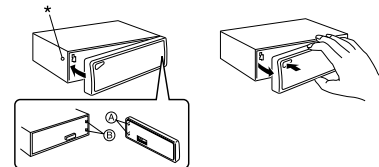

Security

To avoid theft or loss of the front panel, you can inactivate the release button (IV) by installing the screw provided.

1. Unscrew the bolt marked * at the left front side of the unit. (See diagram above)
2. Attach the front panel.
3. Select a locking screw from the mounting hardware (See page 8) and screw it into the same hole to fasten the front panel.

Notes

- Do not press hard on the front panel when affixing it to the unit. No more than light to moderate pressure should be needed.
- Make sure there is no dust or dirt on the electrical terminals on the back of the front panel as this could cause intermittent operation or other malfunctions.

Identification of Controls

Front Panel

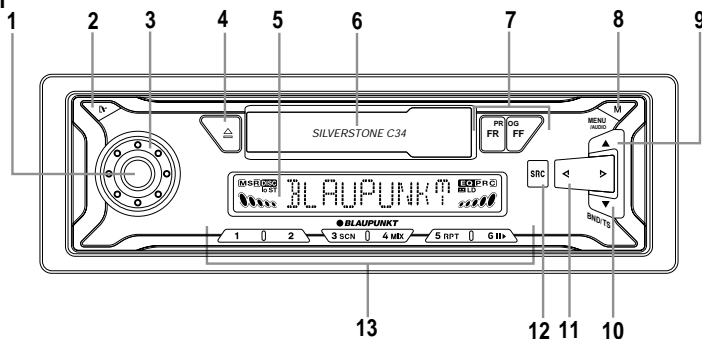

- 1 PWR** button
Turns the power of the unit on or off. Mutes the sound.
- 2 REL** button
Releases the detachable front panel.
- 3 VOL** dial
Adjusts the volume level and audio control.
- 4 Eject** ▲ button
Ejects the Tape.
- 5 LCD Display window**
- 6 TAPE** insertion slot
Insert the Tape here.
- 7 FR/FF** button
Tape transport direction change.
FR : Rewind **FF** : Fast forward.
- 8 MENU** button
Display selector. Enters the display item adjustment mode.
Hold for more than 2 seconds to enter the Audio adjustment mode. (Bass, Treble, Loudness, Balance, Fader etc.,).
- 9 ▲** button
Scan/Preset scan tuning. Select the item in adjustment mode. Select the disc in CDC mode.

- 10 ▼** button (**BND/TS** button)
Selects the band & Travel store.
- 11 </>** button
Used to tune in to the desired station. Select the item in adjustment mode.
- 12 SRC** button
Selecting the operating source.
Reset the unit(Press and hold for more than 10 seconds).
- 13 PRESET MEMORY** button
During radio reception :

1	-	6 II▶	: For Preset memory/call
---	---	-------	--------------------------

 cDuring CDC mode :

3 SCN	: For Scan/Disc scan play
4 MX	: For Mix/Disc mix play
5 RPT	: For Repeat/Disc repeat play
6 II▶	: For Pause

LCD Display

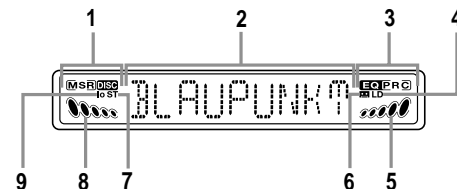

- 1 CDC playback mode** indicator
- 2 Main display section**
- 3 Equalizer** indicator
- 4 LOUDNESS** indicator
- 5 R-ch Level Meter/Manual tuning** indicator
- 6 TAPE IN** indicator
- 7 STEREO** signal indicator
- 8 L-ch Level Meter/Manual tuning** indicator
- 9 lo(Local)** indicator

General Operations

Turning the power On

Press the **PWR** button to turn the unit On.

Turning the power Off

Press the **PWR** button for more than 2 seconds. Display will revert to clock indication.

Tip

When you turn on the unit, "HELLO" will be displayed then "WELCOME" will momentarily be displayed before actual power on.

When you turn off the unit, "SEE YOU" will be displayed then "GOOD-BYE" will momentarily be displayed before actual power off.

You can edit these messages. (See "Turn on/off message edit").

Volume Control

Rotate the VOL dial to adjust the volume.

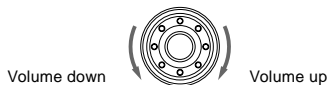

Muting the sound

Press **PWR**. The R-ch/L-ch Level Meter flashes.

To restore the previous volume level, press **PWR** again.

Mute level can be adjustable. (See "Adjusting the Sound Characteristics")

Switching the Display

Press the **MENU** to display the temporary indication (initial setting is clock display) for few seconds. Then automatically returns to the previous indication.

- **Radio mode**
Frequency or Clock.
- **Tape mode**
Tape Status or Clock.

- **AUX mode**
AUX title or Clock.
- **CDC mode**
CDC Status or Clock.

Setting the Clock

1. Turn the ignition key to the ON position.
2. Press the **PWR** to turn on the unit.
3. Press the **MENU**, then press the **▲** or **▼** to display "CLK SET".
4. Press the **PWR** to enter the clock adjustment mode.
5. Use the following buttons and dial to set the clock. (The blinking section can be adjusted.)

PWR : To switch Hour/Minute blink

◀ or **▶** or **VOL** dial : Adjust the Hour and minute

6. Press the **MENU** momentarily to complete the Clock setting mode.

Ignition-off Clock Recall

The display will illuminate showing the time and then automatically shut off after 5 seconds.

Press the **MENU** while the ignition switch is in the "OFF" position.

Switching the Source

You can connect auxiliary equipment (Portable MD player, etc) to this radio via optional AUX-IN cable.(See page 9)

Each time the **SRC** is pressed, the operation source will change over as shown below;

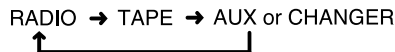

Note

If the **SRC** button is pressed when no Tape has been loaded into the unit, The Tape mode will skip to the AUX or CHANGER mode.

Adjusting the Sound Characteristics

1. Press the **MENU** for more than 2 seconds to enter the audio adjustment mode, then press the **▲** or **▼** to select the desired adjustment item as table below.
2. Press the **◀** or **▶** or rotate the VOL dial to adjust the selected item. Use the following tables as a guide for adjusting the settings in each item. Adjust within 5 seconds after selecting the item. After 5 seconds, the unit returns to previous indication.

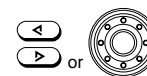

Adjustment Range

	Adjustment Range		
EQ OFF	(Equalizer will be displayed if set up)		
BASS	BAS -5	0	BAS +5
TREBLE	TRE -5	0	TRE +5
LOUDNESS	LOUD OFF	LOUD ON	
BALANCE	BAL L9(Full left)	0	BAL R9(Full right)
FADER	FAD R9(Full rear)	0	FAD F9(Full front)
ON VOL	0	50	80
MUTE	0	20	80

• A italicized letter is an initial value.

Tips

- **EQ OFF (EQ Display)**
Displays the current setting of equalizer curve, if the equalizer has been set. (See page 5)
- **ON VOL (Limit volume)**
Adjust the volume at the time of power on. You can adjust with the actual sound.
- **MUTE (Mute level)**
You can adjust the mute level with the actual sound.
- Settings for BASS, TREBLE, and LOUDNESS can be made to each of the following modes independently:
Each radio band, TAPE, CDC.

Adjusting the Menu Items

1. Press the **MENU** to enter the display adjustment mode, (indicates the Clock temporarily) then press the **▲** or **▼** to select the desired adjustment mode as table below.

2. Press the **◀** or **▶** or rotate the VOL dial to adjust the selected item.

Use the following tables as a guide for adjusting the settings in each mode. Adjust within 6 seconds after selecting the item. After 6 seconds, the unit returns to previous indication.

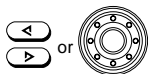

Adjustment Range

MAIN DISP	(See right column)
SENS HI	LO / <i>Hi</i>
LEVEL LO	OFF / LO / HI
MESG ON	OFF / <i>ON</i>
CLK SET	(See page 3)
24H MODE	12H / <i>24H</i>
CLOCK ON	OFF / <i>ON</i>
AREA SET	USA / <i>EURO</i>

• A italicized letter is an initial value.

Tips

• MAIN DISP

You can adjust with which priority items are to be displayed in the Main display. Display priority can be set for the following items in each mode.

Radio

FREQ : Frequency indication. (Initial value)

CLOCK : Clock indication.

TAPE

STATUS : PLAY,FF,REW.

CLOCK : Clock indication.

CDC

D/TRK/TIM : Disc/Track/Elapsed Time.

CLOCK : Clock indication.

AUX

AUX TITLE : AUX.

CLOCK : Clock indication.

• SENS HI (Local/DX) (Radio mode only)

This feature is used to select the signal strength at which the radio will stop during Seek Tuning.

If you select the Local setting and only strong (local) stations will be received. The "lo" appears on the display window. Select the Distant setting and the radio will stop at a wider range of signals, including weaker more distant stations. The "lo" will go out on the display window. DX is the suggested default setting.

LO : Local.

HI : DX.

• LEVEL LO (Level sens)

The sensitivity of the level meter display can be switched.

OFF : Off.

LO : Normal sensitivity.

HI : High sensitivity.

• MESG (Message)

Turn on/off message can be switched.

OFF : No message is displayed.

ON : A message is displayed when power on/off.

• CLK ADJ

Adjust the clock. (See page 3)

• 24H MODE

12H or 24H can be switched.

12H : Clock uses a 12-hour display system.

24H : Clock uses a 24-hour display system.

• CLOCK ON

Clock indication when the power off can be switched.

OFF : The Clock indication and illumination is not displayed after power off.

Press the **MENU** to recall the clock indication for few seconds when power off.

ON : The Clock indication is displayed after power off.

• AREA SET (Radio mode only)

This unit is supplied pre-set at the factory for reception of European radio stations. Use in other areas of the world may require different channel spacing.

Select the desired area, then press the **SRC** or **PWR**.

USA : For North America.

EURO : For Europe.

* A previously preset station is cleared when you change the area.

Mute while telephoning

If your car audio system is equipped with a mobile telephone, it will automatically switch to mute when you use the phone. This will only work if the mobile phone is connected to the car audio system as described in the installation instructions.

The volume will be reduced to the configured volume mute level.

Setting the equalizer

You can select an equalizer curve for 3 music types (Rock, Pop, Classic).

You can store and adjust the equalizer settings for frequency and level.

Selecting the equalizer curve

1. Press the **MENU** for more than 2 seconds to enter the audio adjustment mode.
2. Press the **◀** or **▶** or rotate the VOL dial to select the desired equalizer curve as follows.

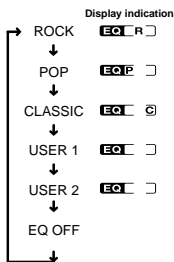

Adjusting the equalizer curve

1. Adjust the desired sound characteristics. (See page 3 "Adjusting the Sound Characteristics")
2. Press and hold the **5 RPT** (USER 1) or **6 II** (USER 2) for more than 2 seconds to store the equalizer curve, while displaying "BAS/TRE" in the display window.

Cancelling the equalizer curve

1. Press the **MENU** for more than 2 seconds to enter the audio adjustment mode.
2. Press the **SRC** to cancel the equalizer curve. The "EQ OFF" will be blinking for few seconds.

Turn on/off message edit

You can edit the turn on/off message and store it in memory. Following four messages can be edited with 9 characters each.

Turn-on message

- HELLO (MESG 1) / WELCOME (MESG 2)

Turn-off message

- SEE YOU (MESG 3) / GOOD-BYE (MESG 4)

1. Press the **MENU**, then press the **▲** or **▼** to display the "MESG ON" on the display window.

2. Press the **SRC** or **PWR** to flash the "HELLO".

3. Rotate the VOL dial to select the desired message you want to edit.

HELLO → WELCOME → SEE YOU → GOOD-BYE

4. Press the **SRC** or **PWR**, then enter the character.

A. Rotate the VOL dial in a clockwise direction to select the desired characters.

(A → B → C → ... Z → < → > → * → + → , → - → . → / → 0 → 1 → 2 → 3...9 → "Space")

B. Press the **◀** or **▶** to move the flashing cursor.

C. Repeat steps A. and B. to complete entering the entire message 9 characters max.

5. Press the **SRC** or **PWR** to store the message.

The new message flashes and automatically returns to previous indication.

Tips

- To erase /correct a message, press the **MENU** for more than 2 seconds to clear the character and re-enter.
- If you make no button input or dial operation in 30 seconds, the message edit mode will turn off automatically.
- Make sure the "MESG" will be "ON".
- When entering a name, pressing the following buttons affects the display of characters as follows.

1 : Changes to inputting letters. (Starts with "A".)

2 : Changes to inputting numbers. (Starts with "0".)

3 SCN : Changes to inputting characters. (Starts with "<".)

6 II : Enters a space (blank).





Erasing the turn on/off message

You can erase the turn on/off message if so desired.



1. Press the **MENU**, then press the **▲** or **▼** to display the "MESG ON" on the display window.
2. Press the **SRC** or **PWR**, then rotate the VOL dial to select the desired message you want to erase.
3. Press the **SRC** or **PWR**, then press the **MENU** for more than 2 seconds.
4. To return to the previous indication, Press **MENU**. Repeat steps 2. and 3. if you want to erase other message.

Radio Reception



Seek Tuning

1. Press the  to select the desired band.
F1(FM 1) → F2(FM 2) → F3(FM 3) → M1(MW1) → M2(MW2)
(FM 3 & MW2 are Travel Store bands.)
2. Press the  or  to tune in stations. Tuning automatically stops at a broadcasting frequency. When tuned in to FM stereo broadcasting stations, the "ST" will appear on the display window.
 : Lower Frequency.
 : Higher Frequency.



Manual Tuning

1. Press the  to select the desired band.
2. Press and hold the  or  for more than 0.5 second to activate the manual tuning mode (1kHz step). R-ch/L-ch Level Meter will light on the display window. Press again to tune in to stations. After 4 seconds of completing Manual Tuning, the tuning control will revert to the Seek Tuning mode.

Scan Tuning



1. Press the  to select the desired band.
2. Hold the  pressed for less than 2 seconds. The unit will scan the selected band for stations and the unit will stop at each receivable station for 10 seconds, before continuing to the next station. Press the  again to stop Scan Tuning and remain this on the selected frequency.

Preset Scan Tuning

1. Press the  to select the desired band.
2. Hold the  pressed for more than 2 seconds. The

unit will scan preset memory for the each 6 stations from the MW band or the 18 stations from the FM bands. The unit will stop at each receivable station for 10 seconds, before continuing to the next preset station. Press the  again to stop Preset Scan Tuning and remain this on the selected frequency.

Memorizing Stations Automatically (Travel Store)





1. Press the  to select the desired band.
2. Hold the  pressed for longer than 2 seconds. Up to 6 stations will be automatically stored in preset memory for the selected band. If the radio is in FM 1 or FM 2, it switches to FM 3. If the radio is in MW1, it switches to MW2

Note

This function is available for FM 3 and MW2.

Memorizing Only the Desired Stations



You can store up to 6 stations on each band (18 for FM, 12 for MW) in the order of your choice.

1. Press the  to select the desired band.
2. Press the  or  to tune in stations.
3. Press and hold the desired preset memory button  -  for about 2 seconds until the frequency indicator flashes twice. The number of the pressed preset memory button appears on the display window.

Note

If when you store another station on the same preset number button, the previously stored station is replaced with new one.

Receiving the Memorized Stations

1. Press the  to select the desired band.
2. Press the  -  momentarily.

Tape Operations



Listening to Tape Playback

Inserting a Cassette

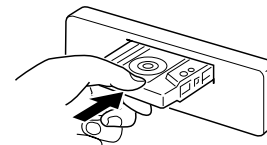
Insert a cassette to start playback. Playback begins automatically.





Changing the tape direction

Press both  and  at the same time, to change the tape direction.

Ejecting the cassette

Press the  to stop playback and eject the cassette.

Fast Forward / Rewind

Press the  or  until it is locked. To resume playback, press the opposite direction button halfway to release the locked button.

Note

- *Before turning off the unit, eject the tape to avoid tape damage.*

CD Changer Controls

Playing the CD Changer

This product can control a CD changer. Please check with your nearest car stereo specialist for recommendations of the models that will work with this radio.

Press the **(SRC)** to switch the CD changer mode. Press again to change back to radio mode.

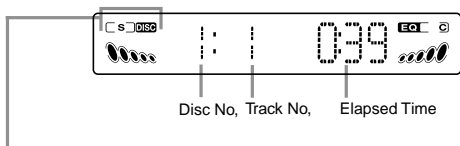

CDC Playback mode indicator.

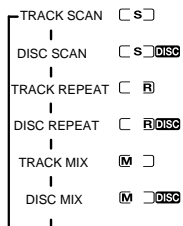

Disc Select

Press the Disc select buttons to select the desired disc for play.

(▲) : To advance to a higher number disc.

(▼) : To return to a lower number disc.

Pausing Playback

Press the **(G II)**.

To resume playback, press the **(G II)** again.

Stopping Playback

Press the **(SRC)** to select the radio reception.

Track Search

Press the **(◀)** / **(▶)** buttons.

Track numbers appear in the display window.

(▶) : Playback starts from the beginning of the next track.

(◀) : Playback starts from the beginning of the current track. Press again to play the previous track.

Cue / Review

Press and hold the **(◀)** / **(▶)** buttons. Release when you have found the desired point.

(▶) : To search forward.

(◀) : To search backward.

Track / Disc Scan Play

Track Scan

Press the **(3 SCN)**.

This will play the first 10 seconds of all the tracks on the disc.

Press the **(3 SCN)** again to cancel this feature.

Disc Scan

Press the **(3 SCN)** for more than 2 seconds.

This will play the first 10 seconds of the first track on each disc. Press the **(3 SCN)** again to cancel this feature.

Track / Disc Repeat Play

Track Repeat

Press the **(5 RPT)**. The current track is played repeatedly.

Press the **(5 RPT)** again to cancel this feature.

Disc Repeat

Press the **(5 RPT)** for more than 2 seconds.

The current disc will be continually repeated. Press the **(5 RPT)** again to cancel this feature.

Track / Disc Mix Play

Track Mix

Press the **(4 MIX)**. All the tracks on the current disc are played in random order.

Press the **(4 MIX)** again to cancel this feature.

Disc Mix

Press the **(4 MIX)** for more than 2 seconds.

Both discs and tracks will be played in random order. Press the **(4 MIX)** again to cancel this feature.

Installations

Supplied Mounting Hardware

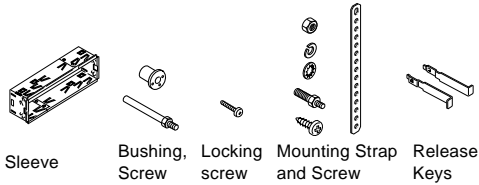

Precautions

- Be sure to detach the front panel before you start installing the unit.
- Choose the mounting location carefully so that the unit will not interfere with the normal driving operations of the driver.
- Use only the supplied mounting hardware for a safe and secure installation.
- When mounting the unit in a car, keep the unit as level as possible. If the unit must be mounted at an angle, due to the design of the vehicle, make sure that the unit does not tilt upward by more than 30°.

Mounting Example

Installation in the dashboard.

1. Install the sleeve in the dashboard.

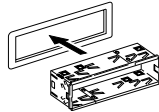

2. Select and bend the appropriate tabs to hold the sleeve firmly in place.

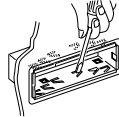

Mounting Strap Use

3. Attaching the Mounting Strap to the underside of the dash board, using screw. Attach the back of the unit to the Mounting Strap using the support stem bolt and hardware.

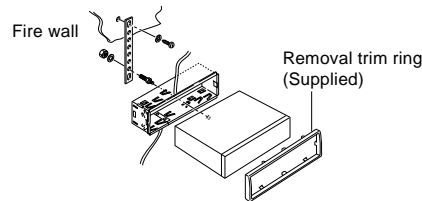

Bushing Use

3. As shown in the figure below, securely fasten the screw, which has been inserted into the bushing to the rear of the set.

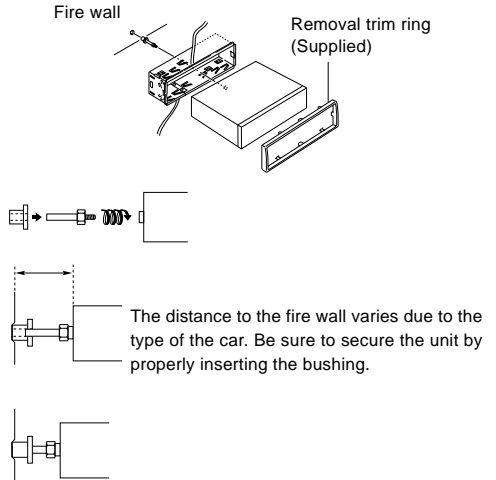

Note

Some Japanese/Asian vehicles such as TOYOTA & NISSAN do not require use of the sleeve and trim ring assembly. To secure the replacement radio use the O.E.M. brackets and mounting screws. These brackets will align with the threaded screw holes found on each side of the new radio.

Connections

Warning

- To prevent short circuit, remove the key from the ignition and disconnect the battery's (-) terminal.
- This unit is designed for negative ground 12 V DC operation only. You can not use it for 24 V or other types of car batteries.

Connection procedure

Caution

- DO NOT connect any speaker wires to the metal body or chassis of the vehicle.
- DO NOT connect the speaker common (-) wires to each other.
- Connect each speaker wire directly to each speaker terminal.
- All speaker common (-) wires must remain floating. ie. No common connections or connection to vehicle grd.
- Connect each pair of speaker leads only to a single speaker (or speaker system) that has an impedance of least 4 ohms, as well as adequate power-handling capability.
- Do not connect speaker leads to any inputs on external amplifiers. This will cause damage to the internal amplifier of this unit.

- 1 Make sure the car's ignition key has been removed.
- 2 Disconnect the negative(-) terminal of the car's battery.
- 3 Connect the car's antenna terminal to the antenna socket of the unit.
- 4 Connect the Car-specific adapter cable which is available at your dealer to the unit.
- 5 Reconnect the negative(-) terminal of the car's battery.
- 6 Start the car's engine.
- 7 Make sure the unit operates properly.

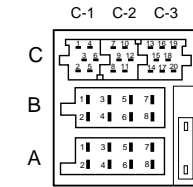

A		B	
1	NC	1	Speaker out RR+
2	Telephone mute	2	Speaker out RR-
3	NC	3	Speaker out RF+
4	Permanent +12V	4	Speaker out RF-
5	Aut. antenna	5	Speaker out LF+
6	NC	6	Speaker out LF-
7	Kl.15/Ignition	7	Speaker out LR+
8	Ground	8	Speaker out LR-

C					
C-1		C-2		C-3	
1	Line Out LR	7	NC	13	CDC Data In
2	Line Out RR	8	NC	14	CDC Data Out
3	Line Out Masse/GND	9	NC	15	NC
4	NC	10	NC	16	+12V
5	NC	11	NC	17	Bus Masse/GND
6	+12V Amplifire	12	NC	18	Line In Masse/Ground
				19	Line In L
				20	Line In R

Equalizer
or
Amplifier

CD Changer
or
Auxiliary equipment

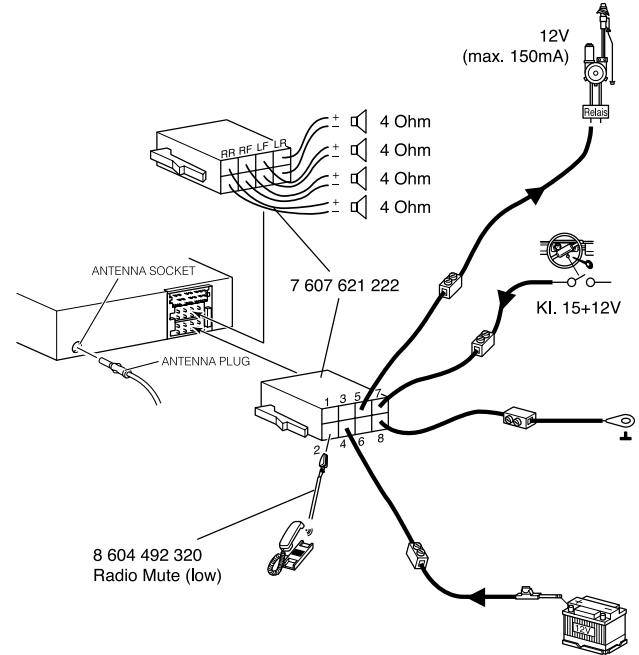

Replacing the Fuse

If the fuse is blown, check the power connection first and then replace the fuse. If the fuse blows again under normal conditions, the unit may be defective.

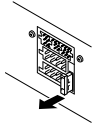

Back of the unit

Warning

*Use only a fuse with the specified amperage (10 A).
Use of another type of fuse can result in a fire or unit damage.*

Cleaning the Connectors

If the connectors of the unit and the front panel are contaminated, malfunctions may occur. Detach the front panel and clean the connectors with an alcohol dampened cotton swab as shown below.

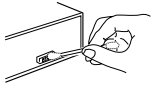

Main unit



Back of the front panel

Returning to the Initial Settings

When the **SRC** button is pressed for more than 10 seconds, the microcomputer of the unit returns to the initial settings. If the display window is not properly shown or the unit malfunctions, press the **SRC** button for more than 10 seconds.

Removing the Unit

Use the supplied release keys when you need to remove the unit from the car. Insert them into the unit as shown below. This will unlock the unit from the sleeve, allowing for removal of the unit.

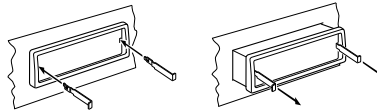

Note

- Handle the release keys carefully to avoid injuring your fingers.
- Keep the release keys in a safe place for future use.

Troubleshooting Guide

The following check will assist in the correction of most problems which you may encounter with your unit. Before going through the check list below, refer back to the connection and operating procedures.

General

Trouble	Cause/Solution
<ul style="list-style-type: none">• Memorized stations and correct time are erased.• The fuse has blown.• Radio works when the ignition key is the ON, ACC and OFF positions.	<ul style="list-style-type: none">Leads are not matched correctly with the car's accessory power connector.Check wiring for short circuits.
<ul style="list-style-type: none">• No power is being supplied to the unit.• The power is continuously supplied to the unit.	<ul style="list-style-type: none">The car doesn't have an ACC position.

Radio reception

Trouble	Cause/Solution
Preset stations are not receivable.	The broadcast signal is too weak.
Seek tuning is not possible	The broadcast signal is too weak. → Use manual tuning.
Travel Store feature does not complete storing of six stations.	Not enough broadcast frequencies are receivable.

Also make sure that antenna is connected, extended and dry inside.

If the above mentioned solutions do not help to improve the situation, consult your nearest **Blaupunkt** dealer or in the United States call 1-800-266-2528 for technical assistance, parts and service. Call 1-800-950-2528 for dealer referral or to request product brochure.

CD Changer Troubleshooting

When problems should develop while operating CD changer, an error message appears in the display window. Refer to the table below to identify the problem, then take the suggested corrective action. If the error persists or "MECHA ERR" and "09 ERROR" appears, contact your nearest **Blaupunkt** dealer.

Message	Possible cause	Recommended action
NO MAG NO DISC	No magazine. No disc.	Load the magazine in the CD changer. Check the disc.
CD ERROR	Up-side-down. Focus error.	Check the disc.
COMMERR	Communication error.	Check the connection of the CD changer.
TEMPERR	Excessive temperature conditions at the CD changer.	The error sign will go off and play will resume when the temperature to a normal range.

Specifications

GENERAL

Dimensions	: Approx. 178 mm × 50 mm × 155 mm (W × H × D)
Power requirements	: 12 volts DC car battery (negative ground)
Output Power	: 23 watts RMS × 4 ch/45 watts peak × 4 ch
Output Wiring	: Floating-ground type designed for 4 speaker use.
Output Impedance	: Compatible with 4-8 ohm speakers.
Low-Level Output	: 2 V.

TUNER

Tuning Range	: MW : 531 - 1,602 kHz (9 kHz step) FM : 87.5 - 108,0 MHz (50 kHz step)
Sensitivity	: MW : 20 μV FM : 9.1 dBf mono sensitivity
FM Stereo Separation	: 35 dB

CASSETTE PLAYER

Frequency Response	: 30 - 15,000 Hz
S/N Ratio	: 50 dB
Wow & Flutter	: 0.15 % WRMS

AVERTISSEMENT DE LA FCC

Cet appareil a été testé et déclaré conforme aux limitations d'un dispositif de classe B, conformément à la section 15 des règlements de la FCC. Ces limitations ont été conçues afin de fournir une protection adéquate contre toute interférence nuisible lors d'une installation pour une utilisation non professionnelle.

Cet appareil génère, utilise et peut émettre de l'énergie de radiofréquence; par conséquent, lors d'une installation et d'une utilisation contraires aux instructions, il risquerait d'interférer de façon nuisible avec les communications radio. Toutefois, il n'est pas garanti qu'aucune interférence radio ne se manifeste dans certains cas. Si cet appareil interfère de façon nuisible avec les réceptions radio ou télévision, ce qui peut être déterminé en allumant et en éteignant l'appareil, il est recommandé de consulter le revendeur ou un technicien radio/TV qualifié pour toute assistance nécessaire.

Nous souhaitons vous avertir du fait que toute modification ou tout changement non conforme à ce manuel annulera votre droit d'utiliser cet appareil.

Caractéristiques

- **Façade détachable**
- **Amplificateur de puissance intégré (Sortie max.: 45W X 4 Voies)**
- **Syntoniseur / Synthétiseur PLL FM/MW**
- **Mémoire de présélection de 30 stations**
- **Mémorisation automatique de voyage / Recherche par balayage**
- **Mise en sourdine lors de l'utilisation du téléphone**
- **Commande du changeur CD**
- **Entrée auxiliaire**

Précautions

- Eviter d'exposer l'appareil à de hautes températures, par exemple à la lumière directe du soleil ou au flux d'air chaud d'un chauffage, ou de l'installer dans des endroits poussiéreux, sales ou soumis à des vibrations excessives.
- Ne pas allumer l'appareil si la température à l'intérieur du véhicule est très élevée. Toujours laisser refroidir l'appareil avant utilisation. Si vous gardez votre voiture en plein soleil, la température intérieure augmentera.
- Si l'appareil ne se met pas en marche, vérifier en premier les connexions. Vérifier ensuite que le fusible situé à l'arrière de l'appareil n'a pas sauté.
- Lire soigneusement cette notice avant d'utiliser l'appareil. Si vous rencontrez des problèmes autres que ceux qui y sont expliqués, veuillez consulter votre revendeur ou le revendeur le plus proche.

Manipulation des cassettes

- Ne pas laisser de cassette dans l'appareil s'il n'est pas utilisé.
- Ne pas mettre les cassettes en plein soleil, sous des températures extrêmement basses ou au contact de l'humidité.
- Ne pas insérer une cassette qui semble cassée, tordue, sale ou pourvue d'étiquettes décollées ou déchirées.
- L'utilisation de cassettes d'une durée supérieure à 90 minutes n'est pas recommandée car leur bande étant très fine, elles risquent de s'étirer. La lecture et l'arrêt fréquents de ces cassettes peuvent les faire se coincer dans le mécanisme de la platine cassette.
- Avant d'insérer une cassette dans l'appareil, assurez-vous que la cassette n'est pas détendue. Le cas échéant, tourner le porte-bobine avec un crayon ou un outil similaire pour bien rembobiner comme indiqué ci-dessous.

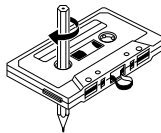

Manipulations de la face avant

Fixation de la face avant

Placer la partie droite de la face avant de sorte que les éléments A s'insèrent dans les éléments B de l'appareil comme indiqué ci-dessous. Pousser ensuite sur la partie gauche de la face jusqu'à ce qu'elle soit correctement mise en place.

Retrait de la face avant

Retirer la cassette de l'appareil, s'il y en a une et mettre l'appareil hors tension.

Appuyer sur la touche  pour libérer la face avant de l'appareil. Saisir la face avant comme indiqué ci-dessous et la détacher de l'appareil.

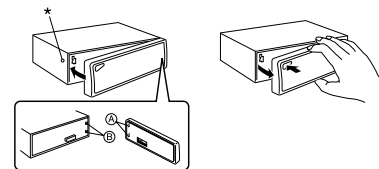

Security

Pour protéger la façade contre le vol et la perte, désactiver la touche de dégagement  en installant la vis fournie.

1. Dévisser le boulon indiqué * sur la partie avant gauche de l'appareil (Voir le diagramme ci-dessus).
2. Fixer la face avant.
3. Sélectionner une vis de blocage dans les pièces de montage (voir page 8) et le visser dans le même orifice pour fixer la face avant.

Remarques

- Ne jamais appuyer trop fort sur la face avant lors de sa fixation à l'appareil. Seule une légère pression, voire une pression modérée, est nécessaire.
- Vérifier s'il n'y a pas de poussières ou de saletés sur les connecteurs électriques situés à l'arrière de la face avant car cela pourrait provoquer un fonctionnement sporadique de l'appareil, voire des erreurs de fonctionnement.

Identification of Controls

Front Panel

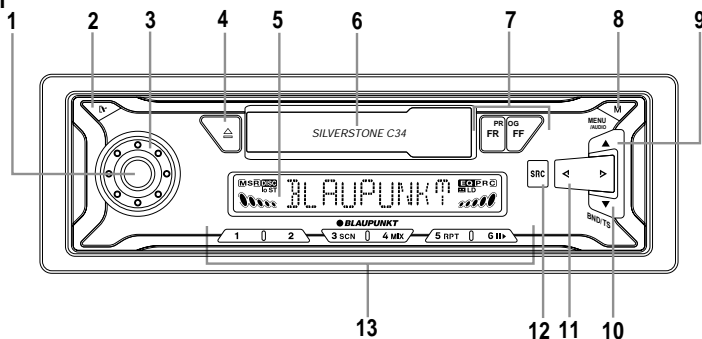

Affichage à cristaux liquides (LCD)

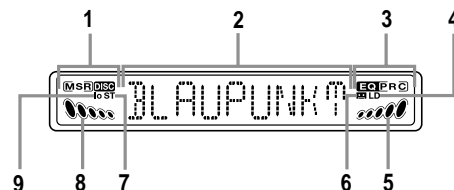

1 Touche **PWR**

Pour allumer ou éteindre l'autoradio. Coupe le son.

2 Touche **REL**

Pour déverrouiller la façade amovible.

3 Bouton rotatif **VOL** (VOLUME)

Pour régler le volume sonore et la commande audio.

4 Touche **EJECT** ▲ button

Ejecte la cassette.

5 Fenêtre de l'affichage à cristaux liquides

6 Fente d'insertion de la CASSETTE

Insérer la cassette ici.

7 Touche **FR/FF**

Pour changer le sens de défilement de la cassette.

FR : Rembobinage **FF** : Avance rapide.

8 Touche **MENU**

Affiche le sélecteur. Pour passer en mode de réglage de la rubrique affichée.

Maintenir enfoncée plus de 2 secondes pour passer au mode de réglage Audio. (Bass, Treble, Loudness, Balance, Fader etc.)

9 Touche ▲

Recherche par balayage et recherche par balayage des stations mémorisées. Pour sélectionner une rubrique en mode réglage. Pour sélectionner le disque en mode CDC.

10 Touche ▼ (touche **BND/TS**)

Sélectionne la fréquence & Travelstore.

11 Touche </>

Utilisée pour se brancher sur la station souhaitée. Pour sélectionner une rubrique en mode réglage.

12 Touche **SRC**

Pour sélectionner la source.

Pour réinitialiser l'appareil (Maintenir enfoncée pendant plus de 10 secondes).

13 Touche **PRESET MEMORY** (mémorisation automatique)

Pendant la réception radio :

① - **6 II** ; Pour mémoire/ appel actuel

Pendant le mode CDC :

③ **3 SCN** ; Pour une lecture par balayage Scan/Disc

④ **4 MIX** ; Pour une lecture aléatoire Mix/Disc

⑤ **5 RPT** ; Pour une lecture répétée Repeat/Disc

⑥ **6 II** ; Pour effectuer une pause

1 Témoin du **mode de lecture CDC**

2 **Section de l'affichage principal**

3 Témoin de l'**égalisateur**

4 Témoin de la **puissance sonore**

5 Témoin Compteur de **niveau du canal droit/ syntonisation manuelle**

6 Témoin **PRÉSENCE CASSETTE**

7 Témoin du **signal STEREO**

8 Témoin Compteur de **niveau du canal gauche/ syntonisation manuelle**

9 Témoin **lo (Local)**

Utilisation générale

Mise sous tension

Appuyer sur la touche **PWR** pour allumer l'autoradio.

Mise hors tension

Appuyer sur la touche **PWR** plus de 2 secondes. L'affichage passera à l'indication de l'heure.

Astuce

Quand vous mettez l'appareil sous tension, "HELLO" s'affiche, puis "WELCOME" s'affiche momentanément avant que l'appareil ne soit réellement sous tension.

Quand vous mettez l'appareil hors tension, "SEE YOU" s'affiche, puis "GOOD-BYE" s'affiche momentanément avant que l'appareil ne soit réellement hors tension. Vous pouvez modifier ces messages. (Voir "Modification des messages qui apparaissent à la mise sous/hors tension".)

Commande de volume

Tourner le bouton rotatif VOL pour régler le volume.

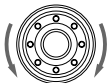

Diminution de volume

Augmentation de volume

Arrêt du son

Appuyer sur la touche **PWR**. Le compteur du niveau du canal gauche/droit clignote.

Pour rétablir le niveau de volume précédent, réappuyer sur la touche **PWR**.

Vous pouvez régler le niveau d'arrêt du son. (Voir "Réglage des caractéristiques sonores")

Changement de l'affichage

Appuyez sur **MENU** pour afficher l'indication temporaire (le réglage initiale est l'affichage de l'horloge) pendant quelques secondes. Puis celle-ci revient automatiquement à l'indication précédente.

- **Mode Radio**
Fréquence ou Heure.
- **Mode Casette**
Statut de la cassette ou horloge.
- **Mode AUX**
Titre ou horloge.
- **Mode CDC**
Statut du CDC ou horloge.

Réglage de l'horloge

1. Tournez la clé de contact sur la position ON.
2. Appuyez sur **PWR** pour mettre l'appareil sous tension.
3. Appuyez sur **MENU**, puis appuyez sur **▲** ou **▼** pour afficher "CLK SET".
4. Appuyer sur la touche **PWR** pour entrer dans le mode d'ajustement de l'horloge.
5. Utiliser les touches et le bouton rotatif suivants pour régler l'horloge. (La section clignotante est celle qui se régle.)

PWR : Pour faire clignoter les heures / minutes

◀ ▶ ou  : Pour régler les heures et les minutes.

6. Appuyer momentanément sur la touche **▶** pour valider le réglage de l'horloge.

Rappel de l'heure lorsque le contact n'est pas mis

Cet affichage s'éclaire pour indiquer l'heure puis il s'éteint automatiquement après 5 seconds.

Appuyer sur la touche **MENU** lorsque la clé de contact se trouve sur la position "OFF".

Changement de la source

Vous pouvez raccorder un appareil auxiliaire (un lecteur de mini-disque portable, etc.) à cette radio via le câble AUX-IN en option. (Voir page 9.)

A chaque pression sur **SRC**, la source opérée changera comme indiqué ci-dessous;

RADIO → TAPE → AUX or CHANGER
↑

Remarque

Si vous appuyez sur la touche **SRC** alors qu'il n'y a pas de cassette dans l'appareil, le mode Casette passe au mode AUX ou CHANGEUR.

Réglage des caractéristiques sonores

1. Appuyer sur **MENU** plus de 2 secondes pour passer au mode de réglage audio, puis appuyer sur **▲** ou **▼** pour sélectionner la rubrique de réglage désirée du tableau ci-dessous.
2. Appuyer sur **◀** ou **▶** ou tourner le bouton VOL pour régler la rubrique sélectionnée. Utiliser les tableaux ci-dessous pour se guider dans les réglages de chaque mode. Effectuer le réglage dans les 5 secondes qui suivent la sélection de l'élément. Cinq secondes plus tard, l'appareil revient à l'indication précédente.

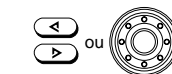

Plage de Reglages

EQ OFF	(L'égaliseur sera affiché s'il a été réglé.)		
BASS	BAS -5	0	BAS +5
TREBLE	TRE -5	0	TRE +5
LOUDNESS	LOUD OFF		LOUD ON
BALANCE	BAL L9	0	BAL R9
	(complètement à gauche)		(complètement à droite)
FADER	FAD R9	0	FAD F9
	(complètement en arrière)		(complètement en avant)
ON VOL	0	50	80
MUTE	0	20	80

• *A italicized letter is an initial value.*

Astuces

- **EQ OFF (Affichage EQ)**
Affiche le réglage actuel de la courbe d'égalisation, s'il a été réglé. (Voir page 5.)
- **ON VOL (Volume limité)**
Régler le volume au moment de la mise sous tension. Vous pouvez régler à partir du son actuel.
- **MUTE (Niveau de sourdine)**
Vous pouvez régler le niveau de sourdine à partir du son actuel.
- Les réglages pour BASSES, AIGUS et PUISSANCE SONORE peuvent être effectués pour chacun des modes suivants indépendamment: chaque bande par radio, CASSETTE, CDC.

Réglage des éléments menu

- Appuyer sur **MENU** pour passer en mode de réglage de l'affichage, (indique l'heure provisoirement) puis appuyer sur **▲** ou **▼** pour sélectionner le mode de réglage souhaité comme indiqué dans le tableau ci-dessous.
- Appuyer sur **◀** ou **▶** ou tourner le bouton VOL pour régler la rubrique sélectionnée.
Utiliser les tableaux suivants comme guide pour le réglage des paramètres dans chaque mode. Effectuer le réglage dans les 6 secondes qui suivent la sélection d'un élément. Six secondes plus tard, l'appareil revient à l'indication précédente.



Plage de réglage

MAIN DISP	(Voir la colonne de droite.)
SENS HI	LO / <i>HI</i>
LEVEL LO	OFF / LO / HI
MESG ON	OFF / <i>ON</i>
CLK SET	(Voir page 3.)
24H MODE	12H / <i>24H</i>
CLOCK ON	OFF / <i>ON</i>
AREA SET	USA / <i>EURO</i>

• Une lettre en italique représente une valeur initiale.

Astuces

• MAIN DISP

Vous pouvez régler les éléments à afficher en priorité dans l'affichage principal. Vous pouvez régler la priorité d'affichage pour les éléments suivante dans chaque mode.

Radio

FREQ : Indication de fréquence. (Valeur initiale)
CLOCK : Indication d'horloge.

TAPE

STATUS : LECTURE, AVANCE RAPIDE, REMBOBINAGE.

CLOCK : Indication de l'heure.

CDC

D/TRK/TIM : Disque/Plage/Temps écoulé.

CLOCK : Indication de l'heure.

AUX

AUX TITLE : AUX.

CLOCK : Indication de l'heure.

• SENS HI (Local/DX) (mode Radio uniquement)

Cette fonction est utilisée pour sélectionner la force du signal sur lequel le radio s'arrêtera pendant la localisation des stations.

Si vous sélectionnez le réglage Local, seules les stations au signal fort (locales) seront reçues. " lo " apparaîtra sur la fenêtre d'affichage.

En sélectionnant le réglage Distant, le radio s'arrêtera sur une gamme plus large de signaux, y compris les signaux plus faibles des radios distantes.

" lo " disparaîtra de la fenêtre d'affichage. DX est le réglage par défaut recommandé.

LO : Local.

HI : DX.

• LEVEL LO (Sensibilité du niveau)

Vous pouvez régler la sensibilité de l'indicateur de niveau.

OFF : Désactivé.

LO : Sensibilité normale.

HI : Sensibilité élevée.

• MESG (Message)

Vous pouvez activer/désactiver le message.

OFF : Aucun message ne s'affiche.

ON : Un message s'affiche à la mise sous/hors tension.

• CLK SET

Régler l'horloge. (Voir page 3.)

• MODE 24H

12H ou 24H peuvent être permutés.

12H : L'horloge utilise le système d'affichage sur 12 heures.

24H : L'horloge utilise le système d'affichage sur 24 heures.

• CLOCK ON

L'indication de l'heure peut être affichée ou non une fois l'autoradio éteint.

OFF : L'indication de l'heure et l'illumination ne sont pas affichées une fois l'autoradio éteint. Appuyer sur **MENU** pour ramener l'indication de l'heure pour quelques secondes avec l'autoradio éteint.

ON : L'indication de l'heure est affichée même une fois l'autoradio éteint.

• AREA SET (Mode Radio seulement)

L'appareil a été préréglé en usine pour la réception des stations de radio de l'Europe. L'utilisation dans d'autres régions du monde risque de nécessiter des pas de canaux différents. Sélectionner la zone souhaitée, puis appuyez sur **SRC** ou **PWR**.

USA : Pour l'Amérique du Nord.
EURO : Pour l'Europe.

* Une station précédemment mémorisée sera effacée si vous changez de zone.

Mise en sourdine lors de l'utilisation du téléphone

Si le système audio de votre véhicule est équipé d'un téléphone portable, il se mettra automatiquement en sourdine si vous utilisez le téléphone.

Ceci ne fonctionnera que si le téléphone portable est raccordé au système audio du véhicule comme décrit dans les instructions de montage.

Le volume sera baissé au niveau de sourdine du volume configuré.

Réglage de l'égaliseur

Vous pouvez sélectionner une courbe d'égalisation pour 3 types de musique (Rock, Pop et Classic). Vous pouvez enregistrer et régler les paramètres de fréquence et de niveau de l'égaliseur.

Sélection de la courbe d'égalisation

- Appuyer sur **(MENU)** plus de 2 secondes pour passer au mode de réglage audio.
- Appuyer sur **(◀)** ou **(▶)**, ou encore tourner le bouton rotatif VOL pour sélectionner la courbe d'égalisation désirée comme suit.

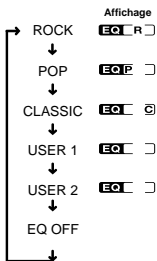

Réglage de la courbe d'égalisation

- Régler les caractéristiques sonores désirées. (Voir page 3 "Réglage des caractéristiques sonores")
- Maintenir enfoncée **(SRPT)** (UTILISATEUR 1) ou **(GII)** (UTILISATEUR 2) plus de 2 secondes pour mémoriser la courbe d'égalisation, tout en montrant "BAS/TRE" dans le viseur.

Annulation de la courbe d'égalisation

- Appuyer sur **(MENU)** plus de 2 secondes pour passer au mode de réglage audio.
- Appuyer sur **(SRC)** pour annuler la courbe d'égalisation. "EQ OFF" clignotera quelques secondes.

Modification des messages qui apparaissent à la mise sous/hors tension

Vous pouvez modifier le contenu des messages qui apparaissent à la mise sous/hors tension et les mémoriser. Vous pouvez ainsi éditer les quatre messages suivants de 9 caractères chacun.

Message à la mise sous tension

- HELLO (MESG 1) / WELCOME (MESG 2)

Message à la mise hors tension

- SEE YOU (MESG 3) / GOOD-BYE (MESG 4)

- Appuyer sur **(MENU)**, puis appuyer sur **(▲)** ou **(▼)** pour afficher "MESG ON" sur la fenêtre d'affichage.
- Appuyer sur **(SRC)** ou **(PWR)** pour faire clignoter "HELLO".
- Tourner le bouton rotatif VOL pour sélectionner le message à éditer.
HELLO → WELCOME → SEE YOU → GOOD-BYE
- Appuyer sur **(SRC)** ou **(PWR)**, puis saisir le caractère.
 - Tourner le bouton rotatif VOL dans le sens des aiguilles d'une montre pour sélectionner les caractères souhaités.
(A → B → C → ... Z → < → > → * → + → , → - → . → / → 0 → 1 → 2 → 3...9 → "Space")
 - Appuyer sur **(◀)** ou **(▶)** pour déplacer le curseur clignotant.
 - Répéter les opérations A et B pour entrer le message complet de 9 caractères max.
- Appuyer sur **(SRC)** ou **(PWR)** pour mémoriser le message. Le nouveau message clignote et revient automatiquement à l'indication précédente.

Astuces

- Pour effacer/corriger un message, appuyer sur **(MENU)** pendant plus de 2 secondes afin de supprimer le caractère et le ré-entrer.
- Si vous n'actionnez aucune touche ni aucun bouton pendant 30 secondes, le mode d'édition des messages se désactive automatiquement.
- Vérifier si la fonction "MESG" est sur "ON".
- Lors de la saisie d'un nom, la sollicitation des boutons suivants affecte l'affichage des caractères comme suit:
 - (1)** : Passe à l'entrée des lettres.
(En commençant par "A".)
 - (2)** : Passe à l'entrée des chiffres.
(En commençant par "0".)
 - (3 SRC)** : Passe à l'entrée des symboles.
(En commençant par "<".)
 - (6 IIR)** : Entre un espace (vide).





Effacement des messages qui apparaissent à la mise sous/hors tension

Si vous le désirez, vous pouvez effacer le message qui s'affiche à la mise sous/hors tension.



- Appuyer sur **(MENU)**, puis appuyer sur **(▲)** ou **(▼)** pour afficher "MESG ON" sur la fenêtre d'affichage.
- Appuyer sur **(SRC)** ou **(PWR)**, puis tourner le bouton rotatif VOL pour sélectionner le message que vous souhaitez effacer.
- Appuyer sur **(SRC)** ou **(PWR)**, puis appuyer sur la touche **(MENU)** pendant plus de 2 secondes.
- Pour retourner à l'affichage précédent, appuyer sur **(MENU)**. Répéter les opérations 2 et 3 si vous souhaitez effacer d'autres messages.

Réception Radio



Localisation des stations

1. Appuyer sur la touche  pour sélectionner la bande souhaitée. F1(FM 1) → F2(FM 2) → F3(FM 3) → M1(MW 1) → M2(MW 2) (FM 3 & MW2 sont des bandes de fréquence TravelStore.)
2. Appuyer sur  ou  pour syntoniser les stations. La recherche s'arrête automatiquement lors de la localisation d'une fréquence d'émission. La recherche s'arrête automatiquement lors de la localisation d'une fréquence d'émission. Lors de la localisation de stations FM émettant en stéréo, le signal "ST" indiquant le fonctionnement en stéréo s'affiche.
 : Basses fréquences
 : Hautes fréquences



Recherche manuelle

1. Appuyer sur la touche  pour sélectionner la bande souhaitée.
2. Maintenir enfoncé  ou  plus de 0,5 secondes pour activer le mode de recherche manuelle (par pas de 1 kHz).
Le compteur de niveau du canal gauche/droit s'illuminera sur la fenêtre d'affichage.
Appuyer à nouveau pour syntoniser les stations.
Quatre secondes après la fin de la recherche manuelle, la commande de recherche repasse au mode de localisation des stations.

Recherche par balayage

1. Appuyer sur la touche  pour sélectionner la bande souhaitée.
2. Maintenir enfoncé  plus de 2 secondes.
L'appareil balaye la bande sélectionnée pour rechercher les stations et l'appareil s'arrête sur chaque station pouvant être reçue pendant 10 secondes avant de passer à la station suivante.
Appuyer à nouveau sur  pour arrêter la recherche par balayage et rester sur la fréquence sélectionnée.



Recherche par balayage des stations mémorisées

1. Appuyer sur la touche  pour sélectionner la bande souhaitée.
2. Maintenir enfoncé  plus de 2 secondes. L'unité balayera a préréglé la mémoire pour les chaque 6 stations de la

bande de MW ou les 18 stations des bandes de FM. L'appareil s'arrête pendant 10 secondes sur chaque station préréglée pouvant être reçue avant de passer à la station présélectionnée suivante.

Appuyer à nouveau sur  pour arrêter la recherche par balayage des stations mémorisées et rester sur la fréquence sélectionnée.

Mémorisation automatique des stations (Mémorisation de voyage)





1. Appuyer sur la touche  pour sélectionner la bande souhaitée.
2. Maintenir la touche  enfoncée pendant plus de 2 secondes. Un maximum de 6 stations seront automatiquement mémorisées en mémorisation automatique pour la bande sélectionnée.
Si la radio est sur FM 1 ou FM 2, elle passe à FM 3.
Si la radio est sur MW1, elle passe à MW2.

Remarque

Cette fonction est disponible pour les bandes FM 3 et MW 2.

Mémorisation des stations souhaitées uniquement



Vous pouvez mémoriser jusqu'à 6 stations pour chaque bande (18 pour FM, 6 pour MW et LW) dans l'ordre de votre choix.

1. Appuyer sur la touche  pour sélectionner la bande souhaitée.
2. Appuyer sur  ou  pour syntoniser les stations.
3. Appuyer sur la touche de présélection souhaitée, de  à  , et la maintenir enfoncée pendant environ 2 secondes jusqu'à ce que l'indicateur de fréquence clignote deux fois.
Le chiffre correspondant à la touche de présélections sollicitée apparaît à la fenêtre d'affichage.

Remarque

Lors de la mémorisation d'une autre station sous le même numéro de présélection, la station mémorisée précédemment est remplacée par la nouvelle.

Réception des stations mémorisées

1. Appuyer sur la touche  pour sélectionner la bande souhaitée.
2. Appuyer brièvement sur une des touches  à .

Fonctionnement de la cassette



Ecoute de la cassette

Insertion d'une cassette

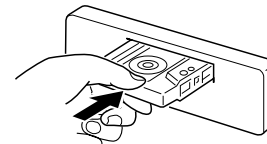
Insérez une cassette pour lancer la lecture. La lecture démarre automatiquement.





Modification du sens de défilement de la cassette

Appuyer sur  et  simultanément pour modifier le sens de défilement de la cassette.

Ejection de la cassette

Appuyer sur  pour arrêter la lecture et éjecter la cassette.

Avance rapide / Rembobinage

Appuyer sur  ou  jusqu'à ce que la touche soit verrouillée.
Pour reprendre la lecture, appuyer à mi-course sur la touche dans le sens opposé pour libérer la touche verrouillée.

Remarque

- Avant d'éteindre l'appareil, éjecter la cassette pour éviter de l'endommager.

Commandes du changeur CD

Lecture à partir du changeur CD

Cet appareil peut commander un changeur CD. Consulter votre spécialiste en autoradio le plus proche pour des recommandations sur les modèles compatibles avec cette radio.

Appuyer sur **(SRC)** pour passer au mode Changeur CD. Appuyer à nouveau pour revenir au mode radio.

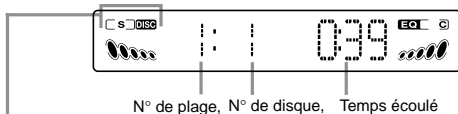

Témoin du mode de lecture CDC.

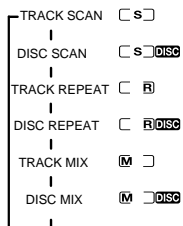

Sélection du disque

Appuyer sur les touches de sélection du disque pour sélectionner le disque à lire.

(▲) : Pour avancer à un numéro de disque supérieur.

(▼) : Pour revenir à un numéro de disque inférieur.

Pause durant la lecture

Appuyer sur **(G II)**.

Pour reprendre la lecture, appuyer à nouveau sur **(G II)**.

Arrêt de la lecture

Appuyer sur **(SRC)** pour sélectionner la réception radio.

Recherche de plages

Appuyer sur les touches **(◀)** / **(▶)**.

Les numéros de plage apparaissent dans la fenêtre d'affichage.

(▶) : La lecture commence à partir du début de la plage suivante.

(◀) : La lecture commence à partir du début de la plage actuelle. Appuyer à nouveau pour lire la plage précédente.

Avance / Retour

Maintenir enfoncées les touches **(◀)** / **(▶)**. Relâchez une fois trouvé le point désiré.

(▶) : Pour une recherche en avant.

(◀) : Pour une recherche en arrière.

Lecture par balayage de plage/ disque

Balayage des plages

Appuyer sur **(3 SCN)**.

Les 10 premières secondes de chaque plage sur le disque seront lues.

Appuyer à nouveau sur **(3 SCN)** pour annuler cette fonction.

Balayage du disque

Appuyer sur **(3 SCN)** plus de 2 secondes.

Les 10 premières secondes de la première plage de chaque disque seront lues. Appuyer à nouveau sur **(3 SCN)** pour annuler cette fonction.

Lecture répétée de plage/ disque

Répétition des plages

Appuyer sur **(5 RPT)**. La lecture de la plage actuelle est répétée.

Appuyer à nouveau sur **(5 RPT)** pour annuler cette fonction.

Répétition du disque

Appuyer sur **(5 RPT)** plus de 2 secondes.

La lecture du disque actuelle sera répétée continuellement.

Appuyer à nouveau sur **(5 RPT)** pour annuler cette fonction.

Lecture aléatoire de plage/ disque

Plages au hasard

Appuyer sur **(4 MIX)**. Toutes les plages sur le disque en cours de lecture sont lues dans un ordre aléatoire.

Appuyer à nouveau sur **(4 MIX)** pour annuler cette fonction.

Disques au hasard

Appuyer sur **(4 MIX)** plus de 2 secondes.

Les disques et les plages seront lus dans un ordre aléatoire.

Appuyer à nouveau sur **(4 MIX)** pour annuler cette fonction.

Installation

Supplied Mounting Hardware

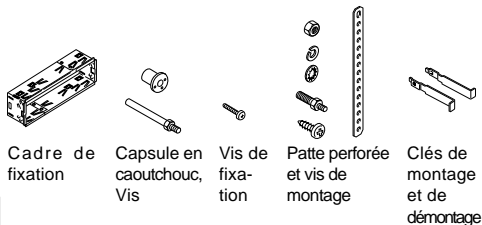

Précautions

- La façade amovible doit être détachée avant de procéder à la pose.
- Choisir l'emplacement de montage avec soin pour éviter que l'appareil ne gêne les opérations de conduite normales.
- Effectuer la pose au moyen du matériel de montage fourni pour garantir la sécurité de l'installation.
- A l'installation de l'appareil dans la voiture, le maintenir aussi horizontal que possible. Si l'appareil doit être incliné à cause de la conception du véhicule, vérifier qu'il n'est pas penché à plus de 30°.

Exemple de montage

Installation sur le tableau de bord.

1. Installer le cadre sur le tableau de bord.

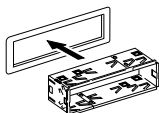

2. Sélectionner les griffes appropriées et les plier pour fixer le cadre fermement en place.

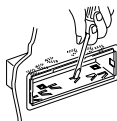

Avec la patate perforée

3. Attacher la patte perforée sous le tableau de bord avec la vis. Attacher l'arrière de l'appareil à la patte perforée en utilisant le boulon et le matériel de soutien.

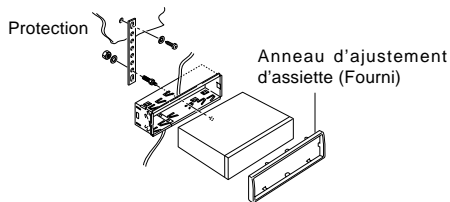

Avec la capsule en caoutchouc

3. Comme illustré ci-dessous, fixer la vis insérée dans la capsule en caoutchouc à l'arrière de l'ensemble.

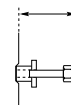
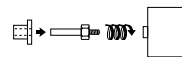
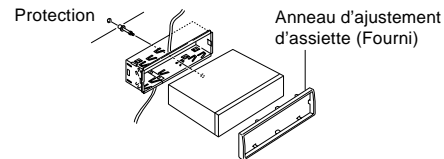

La distance de la protection diffère selon le type de véhicule. Toujours veiller à bien attacher l'appareil en insérant correctement la capsule en caoutchouc.

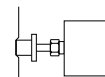

Remarque

Certains véhicules japonais/asiatiques comme TOYOTA et NISSAN ne nécessitent pas d'ensemble de cadre et d'entourage de garniture. Pour fixer la radio de remplacement, utiliser les étriers et les vis de montage fabriqués en OEM. Ces étriers s'alignent sur les orifices de vis filetés qui se trouvent de chaque côté de la nouvelle radio.

Branchements

Avertissement

- Pour éviter tout risque de court-circuit, retirer la clé de contact et débrancher la borne négative (-) de la batterie.
- Cet appareil est conçu uniquement pour fonctionner sur une alimentation de 12 V CC à terre négative. Il ne peut donc pas être utilisé sur une batterie de 24 V ou autre.

Méthode de branchement

Attention

- NE JAMAIS raccorder aucun câble des enceintes au corps métallique ou au châssis du véhicule.
- NE JAMAIS raccorder les fils communs (-) aux enceintes l'un à l'autre.
- Raccorder directement chaque fil d'enceinte à chaque borne de l'enceinte.
- Tous les fils communs aux enceintes doivent rester flottants.
- Connecter chaque paire de fils d'enceinte uniquement à une seule enceinte (ou à un système d'enceintes) qui possède une impédance d'au moins 4 ohms minimum ainsi qu'une capacité de gestion de l'alimentation adéquate.
- Ne jamais connecter les fils d'enceinte à des entrées d'amplificateurs externes sous peine d'endommager l'amplificateur interne de l'appareil.

- 1 Vous assurer que la clé de contact a bien été retirée.**
- 2 Déconnecter la borne négative (-) de la batterie du véhicule.**
- 3 Brancher la borne de l'antenne du véhicule à la prise d'antenne de l'appareil.**
- 4 Raccorder le câble de l'adaptateur spécial voiture disponible chez un revendeur à l'appareil.**
- 5 Rebrancher la borne négative (-) de la batterie du véhicule.**
- 6 Mettre le contact.**
- 7 Vérifier si l'appareil fonctionne correctement.**

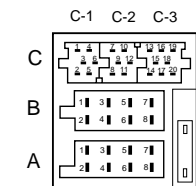

A		B	
1	NC	1	Sortie enceinte RR+
2	Mise en sourdine lors de l'utilisation du téléphone	2	Sortie enceinte RR-
3	NC	3	Sortie enceinte RF+
4	+12V constante	4	Sortie enceinte RF-
5	Antenne aux.	5	Sortie enceinte LF+
6	NC	6	Sortie enceinte LF-
7	Kl.15/Allumage	7	Sortie enceinte LR+
8	Terre	8	Sortie enceinte LR-

C					
C-1	C-2	C-3			
1	Sortie ligne RR	7	NC	13	Données CDC sortie
2	Sortie ligne LR	8	NC	14	Données CDC entrée
3	Sortie ligne Masse/Terre	9	NC	15	NC
4	NC	10	NC	16	+12V
5	NC	11	NC	17	Bus Masse/Terre
6	+12V Amplificateur	12	NC	18	Entrée ligne Masse/Terre
				19	Entrée ligne L
				20	Entrée ligne R

Egaliseur
ou
Amplificateur

Changeur CD
ou
appareil auxiliaire

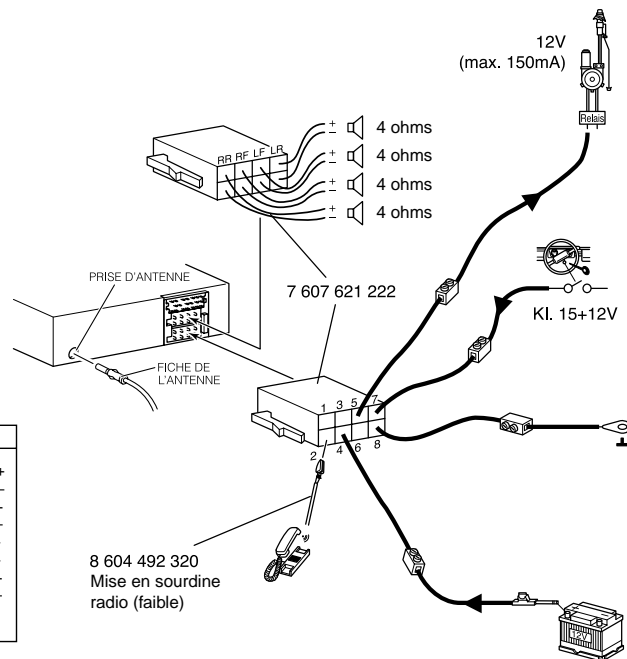

8 604 492 320
Mise en sourdine
radio (faible)

Remplacement du fusible

Si le fusible a sauté, vérifier en premier la connexion de l'alimentation avant de remplacer le fusible. Si le fusible saute de nouveau alors que l'appareil est utilisé dans des conditions normales, il se peut que l'appareil soit défectueux.

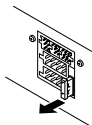

Arrière de l'appareil

Avertissement

Utiliser uniquement un fusible répondant à l'ampérage spécifié (10A).

L'utilisation de tout autre type de fusible risque de provoquer un incendie ou d'endommager l'appareil.

Nettoyage des connecteurs

Si les connecteurs de l'appareil et la façade sont sales, il se peut que l'appareil ne fonctionne pas correctement.

Dans ce cas, détacher la façade et nettoyer les connecteurs au moyen d'un coton-tige imbibé d'alcool comme illustré ci-dessous.

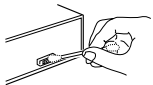

Appareil principal

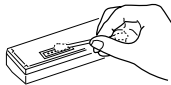

Arrière de la façade détachable

Retour aux réglages initiaux

When the **SRC** button is pressed for more than 10 seconds, the microcomputer of the unit returns to the initial settings. If the display window is not properly shown or the unit malfunctions, press the **SRC** button for more than 10 seconds.

Retrait de l'autoradio

Utilisez les clés de démontage fournies pour retirer l'appareil du véhicule.

Les insérer dans l'appareil comme indiqué ci-dessous. Ceci déverrouillera l'appareil du cadre, ce qui permettra de sortir l'appareil.

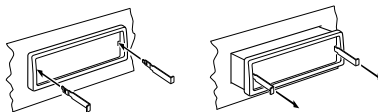

Remarques

- Manipuler les clés avec soin pour éviter de se blesser les doigts.
- Conserver les clés dans un endroit sûr pour pouvoir les réutiliser ultérieurement.

Ce guide vous permettra de résoudre la plupart des problèmes que vous rencontrerez lors de l'utilisation de cet appareil. Avant d'utiliser la liste ci-dessous, veuillez cependant consulter les procédures de branchement et d'utilisation.

Général

Problème	Cause/Remède
<ul style="list-style-type: none"> Les stations mémorisées et l'heure exacte ont disparu. Le fusible a sauté. La radio fonctionne lorsque la clé de contact se trouve sur les positions ON, ACC et OFF. 	<p>Les fils ne sont pas branchés correctement dans le connecteur d'alimentation du véhicule.</p> <p>Vérifier si les câbles ne sont pas en court-circuit.</p>
<ul style="list-style-type: none"> L'appareil n'est pas sous tension. L'appareil est continuellement sous tension. 	<p>La voiture ne possède pas de position ACC.</p>

Réception radio

Problème	Cause/Remède
Les stations présélectionnées ne peuvent pas être reçues.	Le signal est trop faible.
Impossible de localiser les stations.	Le signal est trop faible. → Utiliser la recherche manuelle.
La mémorisation "de voyage" ne parvient pas à finir de mettre en mémoire les six stations.	Ne reçoit pas un assez grand nombre de fréquences d'émission.

Assurez-vous également que l'antenne est branchée, étendue et sèche à l'intérieur.

Si les solutions susmentionnées ne vous aident pas, veuillez consulter votre revendeur **Blaupunkt** le plus proche ou aux Etats-Unis appeler le 1-800-266-2528 pour une assistance technique, des pièces ou une intervention technique. Veuillez appeler le 1-800-950-2528 aux Etats-Unis pour obtenir le nom d'un revendeur ou une brochure avec les différents accessoires disponibles.

Guide de dépannage du changeur CD

Si des problèmes surgissent lors du fonctionnement du changeur CD, un message d'erreur apparaîtra dans la fenêtre d'affichage.

Se reporter au tableau ci-dessous pour identifier le problème, puis exécuter l'action corrective suggérée. Si l'erreur persiste ou que "MECHA ERR" ou "09 ERROR" s'affiche, contacter le revendeur **Blaupunkt** le plus proche.

Message	Cause possible	Action recommandée
NO MAG NO DISC	Pas de magasin. Pas de disque.	Charger le magasin dans le changeur CD. Vérifier le disque.
CD ERROR	Disque à l'envers. Erreur de focalisation.	Vérifier le disque.
COMMERR	Erreur de communication.	Vérifier le raccordement du changeur CD.
TEMPERR	Température excessive du changeur CD.	La signalisation d'erreur s'éteindra et la lecture reprendra lorsque la température sera redevenue normale.

SPECIFICATIONS GENERALES

Dimensions	: env. 178 mm × 50 mm × 155 mm (L × H × P)
Alimentation	: Batterie de voiture c.c.12 volts (avec masse négative)
Puissance de sortie	: 23 watts RMS × 4 voies / 45 watts crête × 4 voies
Câblage de sortie	: De type à masse flottante conçu pour 4 enceintes.
Impédance de sortie	: Compatible avec les enceintes 4-8 ohms.
Sortie bas niveau	: 2 V.

SYNTONISEUR

Plage de syntonisation	: MW : 531 - 1,602kHz (par pas de 9 kHz) FM : 87,5 - 108,0 MHz (par pas de 50 kHz)
Sensibilité	: MW : 20 µV FM : 9,1 dBf avec une sensibilité mono
Séparation stéréo en FM	: 35 dB

LECTEUR DE CASSETTE

Réponse en fréquence	: 30 – 15.000 Hz
Rapport Signal/Bruit	: 50 dB
Pleurage & Scintillement	: 0,15 % WRMS

Este aparato ha sido sometido a las pruebas sobre dispositivos de clase B, Parte 15, de las normas de la organización FCC, situándose dentro de los límites permitidos. Las limitaciones que establece la FCC están pensadas para reducir hasta cierto punto las interferencias negativas sobre los equipos de uso doméstico. Este aparato, genera, utiliza y puede transmitir frecuencias de radio y, si no se instala de acuerdo con las instrucciones, puede interferir negativamente en las comunicaciones por radio. Con todo, no podemos garantizar que no se vayan a producir interferencias de radio en algunos casos concretos. Si el aparato provoca interferencias negativas en la recepción de las señales de radio o televisión, cosa que podrá comprobar simplemente apagándolo y encendiéndolo, le recomendamos que solicite ayuda a su distribuidor o a un técnico de radio o televisión cualificado. También le advertimos que si realiza algún cambio o modificación en el aparato que no esté permitido expresamente en este manual quedará desautorizado a utilizarlo.

Características

- Panel frontal extraíble
- Amplificador de potencia incorporado (Potencia máx. de salida: 45 W X 4 canales)
- Sintonizador sintetizador FM/MW PLL
- Memoria para 30 presintonías
- Memorización automática de emisoras / exploración de emisoras
- Teléfono mudo
- Control del cambiador de CD
- Entrada auxiliar

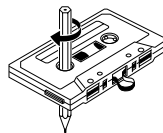

- Evite instalar el aparato en lugares donde pueda estar expuesto a altas temperaturas, a la luz directa del sol, a aire caliente procedente de la calefacción o en lugares donde pueda estar expuesto al polvo, a la suciedad o a excesivas vibraciones.
- No encienda el equipo si la temperatura interior del coche es excesivamente alta. Espere siempre a que se enfríe antes de utilizarlo. Si aparca el coche al sol la temperatura interior subirá considerablemente.
- Si el equipo no se enciende, repase primero las conexiones; luego compruebe que no se haya fundido el fusible de la parte posterior del equipo.
- Lea atentamente este manual antes de utilizar el equipo. Si detecta algún problema que no venga explicado en este manual póngase en contacto con el establecimiento en que lo compró o con el distribuidor más cercano.

Manipulación de cintas

- No mantenga la cinta en la unidad cuando esta no este en uso
- No exponga las cintas a la luz directa del sol, temperaturas demasiado bajas o humedad
- No introduzca una cinta que parezca rota, torcida, o con los rótulos en ella flojos o deteriorados
- No se aconseja el uso de cintas de más de 90 minutos de duración ya que estas son demasiado delgadas y tienden a estirarse. La constante reproducción y detenido de estas cintas puede provocar que se atasquen en el mecanismo del reproductor de cintas.
- Antes de introducir una cinta dentro de la unidad, cerciórese de que la cinta no esta floja. Si lo esta, gire el cubo del carrete con una lápiz o herramienta similar como rebobinarla firmemente, como se muestra abajo.

Cómo colocar el frontal extraíble

Coloque la parte derecha del frontal extraíble de manera que la parte (A) coincida con la parte (B) del equipo, como se muestra en la ilustración inferior. Posteriormente presione ligeramente la parte izquierda del frontal hasta que quede bien enganchado.

Cómo sacar el frontal extraíble

Remueva la cinta de la unidad, si existe alguna, y apague la unidad.

Pulse el botón (IV) para liberar el frontal extraíble; sujételo como se muestra en la ilustración y tire de él hacia afuera.

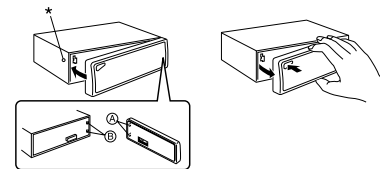

Seguridad

Para evitar el robo o la pérdida del panel frontal, podrá desactivar el botón de liberación (IV) instalando el tornillo suministrado.

1. Desatornille el tornillo * de la parte izquierda frontal del equipo (véase ilustración superior).
2. Coloque el frontal extraíble.
3. Busque un tornillo de fijación entre los accesorios de montaje (véase pág. 8) y atornillelo en el mismo orificio. De esta manera, el frontal quedará fijo.

Notas

- No ejerza demasiada presión sobre el frontal al colocarlo en el equipo; basta con que lo empuje ligeramente.
- Asegúrese de que no entre polvo ni suciedad en los terminales eléctricos de la parte posterior del frontal extraíble, ya que podrían producirse anomalías o intermitencias en el funcionamiento del equipo.

Identificación de los mandos

Frontal extraíble

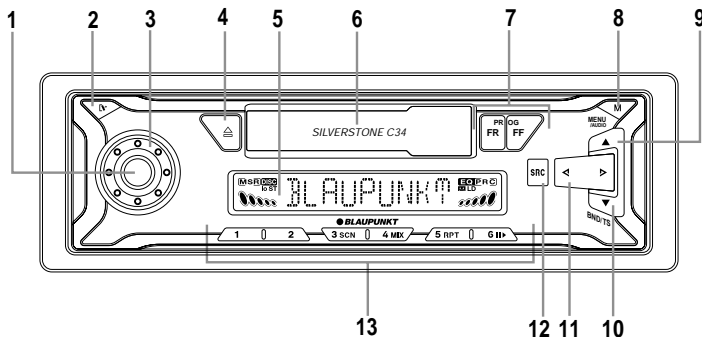

- 1 Botón PWR**
Pone la alimentación de la unidad en ON o en OFF.
Hace el sonido mudo.
- 2 Botón REL**
Libera el panel frontal separable
- 3 Dial VOL**
Ajusta el nivel de volumen y el control de audio
- 4 Botón EJECT ▲**
Extrae la cinta.
- 5 Ventana de la pantalla LCD**
- 6 GRABE la ranura de la inserción**
Inserte la CINTA aquí.
- 7 Botón de FR/FF**
Grabe el cambio de dirección del transporte.
FR : Rebobinado **FF** : Delantero rápido.
- 8 Botón MENU**
Selector de la pantalla. Introduce el modo de ajuste del elemento de la pantalla. Mantenga pulsado por más de dos segundos para introducir el modo de ajuste del audio (Bass, Treble, Loudness, Balance, etc)
- 9 Botón ▲**
Sintonizador de escaneo/preseleccionado escaneo.
Selecciona el elemento en el modo de ajuste. Seleccione el disco en el modo CDC.

- 10 Botón ▼ (botón BND/TS)**
Seleccione la banda y el depósito de viaje.
- 11 Botón </>**
Usado para sintonizar en la estación deseada. Selecciona el elemento en el modo de ajuste
- 12 Botón SRC**
Selección de la fuente en operación
Resetea la unidad (Pulse y mantenga por más de 10 segundos)
- 13 Botón PRESET MEMORY**
Durante la recepción de radio
(1) - (6 II) ; Para memoria/call preestablecido
Durante el modo CDC
(3 SCN) ; Para reproducción de escaneo
(4 MX) ; Para reproducción de mezcla
(5 RPT) ; Para reproducción de repetición
(6 II) ; Para reproducción de repetición

Pantalla LCD

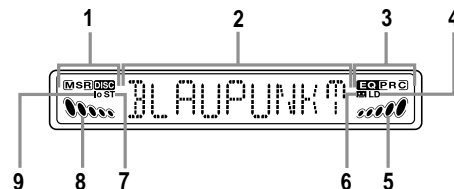

- 1 Indicador del modo de reproducción CDC**
- 2 Sección de la pantalla principal**
- 3 Indicador del ecualizador**
- 4 Indicador LOUDNESS**
- 5 Indicador de sintonización manual/Medidor de nivel R-ch**
- 6 Indicador TAPE IN**
- 7 Indicador de señal STEREO**
- 8 Indicador de sintonización manual/Medidor de nivel L-ch**
- 9 Indicador Io (Local)**

Funcionamiento básico

Colocando la alimentación de potencia en ON

Pulse el botón **PWR** para colocar la unidad en ON.

Colocando la alimentación de potencia en OFF

Pulse el botón **PWR** para colocar la unidad en OFF.

Consejo

Quando encienda la unidad, se visualizará "HELLO" y después se visualizará "WELCOME" momentáneamente antes de encenderse realmente. Cuando apague la unidad, se visualizará "SEE YOU" y después se visualizará "GOOD-BYE" momentáneamente antes de apagarse realmente. Podrá editar estos mensajes. (Consulte "Edición de mensajes al encender/apagar").

Control del volumen

Gire el mando VOL para ajustar el volumen.

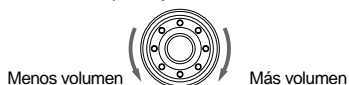

Silenciamiento del sonido

Pulse **PWR**. El medidor de nivel R-ch/L-ch parpadea. Para restablecer el nivel de volumen anterior, pulse **PWR** otra vez.

Se puede ajustar el nivel de silenciamiento. (Consulte "Cómo ajustar las características del sonido")

Cambios en la pantalla

Aprete el **MENU** para exhibir la indicación (ajuste inicial es exhibición de reloj) durante unos segundos. Y después, esta indicación se altera en la indicación anterior.

- **Modo Radio**
Frecuencia o reloj
- **Modo de cinta**
Estatus de la cinta o reloj.
- **Modo AUX**
Titulo AUX o reloj.
- **Modo CDC**
Estatus CDC o reloj.

Puesta en hora del reloj

El reloj utiliza el sistema de visualización de 12 horas.

1. Ponga la tecla de encendido en la posición ON.
2. Presione **PWR** para encender la unidad.
3. Pulse **MENU**, luego pulse **▲** o **▼** para visualizar "CLK SET".
4. Pulse el botón **PWR** para entrar en el modo de ajuste del reloj.
5. Emplee los botones y el mando siguientes para poner en hora el reloj. (La sección que parpadea puede ajustarse.)

PWR : Para activar el parpadeo de las horas / minutos

◀ o  : Ajuste la hora y los minutos

6. Pulse momentáneamente el botón **MENU** para completar el modo de ajuste del reloj.

Cómo consultar la hora con el coche apagado

La pantalla se iluminará para mostrar la hora y se apagará automáticamente después de 5 segundos.

Pulse el botón **MENU** con el coche apagado.

Cambio de la Fuente

Puede conectar equipo auxiliar (reproductor portátil de MD, etc) a este radio usando el cable opcional AUX-IN (ver pagina 9).

Cada vez que **SRC** es presionado, la fuente de operación cambiará como se muestra abajo.

RADIO → TAPE → AUX or CHANGER

Nota

Si se presiona el botón **SRC** cuando no se ha cargado la cinta en la unidad, el modo de cinta se moverá al modo AUX o al modo CHANGER.

Cómo ajustar las características del sonido

1. Pulse el botón **MENU** por más de dos segundos para introducir el modo de ajuste de audio, entonces pulse **▲** o **▼** para seleccionar el elemento de ajuste deseado como en la tabla de abajo.
2. Pulse **◀** o **▶** o gire el dial de VOL para ajustar el elemento seleccionado. Utilice las tablas siguientes como orientación para el ajuste de las funciones en cada modo. Dispondrá de 5 segundos para el ajuste después de haber seleccionado el elemento. Transcurridos los 5 segundos, la unidad volverá a la indicación anterior.

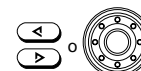

Gama de ajustes

EQ OFF	(se visualizara el equalizador si este se ha ajustado)		
BASS	BAS -5	<i>0</i>	BAS +5
TREBLE	TRE -5	<i>0</i>	TRE +5
LOUDNESS	LOUD OFF		LOUD ON
BALANCE	BAL L9	<i>0</i>	BAL R9
	(Total izquierda)		(Total derecha)
FADER	FAD R9	<i>0</i>	FAD F9
	(Total trasera)		(Total delantera)
ON VOL	0	<i>50</i>	80
MUTE	0	<i>20</i>	80

*El valor inicial es el de las letras cursivas.

Trucos

- **EQ OFF (Pantalla EQ)**
Visualiza el ajuste actual de la curva del equalizador, si el equalizador ha sido ajustado. (ver pagina 5)
- **ON VOL (Limite de volumen)**
Ajusta el volumen al tiempo del encendido. Puede ajustar con el sonido actual.
- **MUTE (Nivel mudo)**
Puede ajustar el nivel mudo con el nivel actual.
- Ajustes para BASS, TREBLE, y LOUDNESS pueden ser hechos para cada uno de los siguientes modos independientemente: Cada venda de radio, TAPE, CDC.

Ajuste de los artículos de menú

1. Pulse **MENU** para ingresar al modo de ajuste de la pantalla, (indica temporalmente el reloj) entonces pulse **▲** o **▼** para seleccionar el modo de ajuste deseado como se muestra en la tabla de abajo.
2. Pulse **◀** o **▶** o gire el dial VOL para ajustar el elemento seleccionado.
Utilice las tablas siguientes a modo de guía para ajustar los ajustes en cada modo. Ajuste antes de transcurrir 6 segundos después de seleccionar el elemento. Después de 6 segundos, la unidad volverá a la indicación anterior.



Gama de ajuste

MAIN DISP	(Consulte la columna de la derecha)
SENS HI	LO / HI
LEVEL LO	OFF / LO / HI
MESG ON	OFF / ON
CLK SET	(Consulte las páginas 3)
24H MODE	12H / 24H
CLOCK ON	OFF / ON
AREA SET	USA / EURO

•El valor inicial es el de las letras cursivas.

Consejos

• MAIN DISP

Podrá seleccionar qué elementos prioritarios se visualizarán en la pantalla principal. La prioridad de visualización podrá ser ajustada para los siguientes elementos en cada modo.

Radio

FREQ : Indicación de la frecuencia (Valor inicial)
CLOCK : Indicación del reloj.

TAPE

STATUS : PLAY, FF, REW
CLOCK : Indicación del reloj

CDC

D/TRK/TIM : Disco/Canción/tiempo transcurrido
CLOCK : Indicación del reloj

AUX

AUX TITLE : AUX.
CLOCK : Indicación del reloj

• SENS HI (Local/DX) (Modo radio solamente)

Este rasgo es usado para seleccionar la potencia de la señal a la cual el radio se detendrá durante la sintonización de búsqueda.

Si selecciona el ajuste local, solamente estaciones fuertes (locales) serán recibidas. El "lo" aparece en la ventana de la pantalla. Seleccione el ajuste distante y el radio se detendrá en un rango más amplio de señales, incluyendo estaciones más distantes y débiles. El "lo" aparecerá en la ventana de la pantalla. DX es el ajuste sugerido por defecto.

LO : Local.
HI : DX.

• LEVEL LO (Nivel de sensibilidad)

Se puede cambiar la sensibilidad de la indicación del medidor de nivel.

OFF : Desactivado.
LO : Sensibilidad normal
HI : Sensibilidad élvée.

• MESG (Mensaje)

Se puede cambiar el mensaje de encendido/apagado.

OFF : No se visualiza mensaje.
ON : Se visualiza un mensaje al encender/apagar.

• CLK SET

Ajuste el reloj. (Consulte las páginas 3)

• 24H MODE

Puede seleccionarse o 12H o 24H.

12H : El reloj usa un sistema de visualización de 12H
24H : El reloj usa un sistema de visualización de 24H

• Reloj en ON

Indicación del reloj cuando puede cambiarse el apagado
OFF : La indicación del reloj y la iluminación no se visualizan después del apagado.
Pulse **MENU** para invocar la indicación del reloj por pocos segundos cuando apague.
ON : La indicación del reloj se visualiza luego del apagado.

• AREA SET (Modo Radio solamente)

Esta unidad se suministra preajustada en fábrica para la recepción de emisoras de radio de Norteamérica. Para utilizarla en otras áreas del mundo podrá requerirse una separación de canales diferente.

Seleccione el área deseada, entonces pulse **SRC** o **PWR**

USA : Para Norteamérica.
EURO : Para Europa.

* Una estación preseleccionada anteriormente se borra cuando se cambia el área.

Modo mudo mientras se telefnea

Si su sistema de audio del automóvil esta equipado con teléfono móvil, este cambiará automáticamente a mudo cuando telefne.

Este solo trabajará si el teléfono móvil esta conectado al sistema de audio del automóvil como se describe en las instrucciones de instalación. El volumen se reducirá al nivel de volumen mudo configurado.

Cómo poner el ecualizador

Podrá seleccionar una curva de ecualizador para 4 tipos de música (Rock, Pop, Clásica).

Podrá ajustar y almacenar la frecuencia y nivel de la curva de ecualizador.

Selección de la curva de ecualizador

1. Pulse el botón **MENU** por más de dos segundos para introducir el modo de ajuste del audio.
2. Pulse **◀** o **▶** para girar la perilla de volumen y seleccione la curva del ecualizador deseada como sigue:

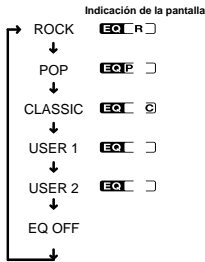

Ajuste de la curva del ecualizador

1. Ajuste las características de sonido deseadas. (ver pagina 3 "Ajuste de las características de sonido")
2. Pulse y mantenga **5 RPT** (USER 1) o **6 III** (USER 2) por más de dos segundos para almacenar la curva del ecualizador, mientras que exhibe "BAS/TRE" en la ventana de exhibición.

Cancelación de la curva del ecualizador

1. Pulse **MENU** por más de dos segundos para introducir el modo de ajuste del audio.
2. Pulse **SRC** para cancelar la curva del ecualizador. El "EQ OFF" parpadeará por pocos segundos.

Edición de mensajes al encender/apagar

Puede editar el mensaje de encendido/apagado y almacenarlo en la memoria.

Puede editar los siguientes cuatro mensajes con 9 caracteres cada uno.

Mensajes de encendido

- HELLO (MESG 1) / WELCOME (MESG 2)

Mensajes de apagado

- SEE YOU (MESG 3) / GOOD-BYE (MESG 4)

1. Pulse **MENU**, entonces pulse **▲** o **▼** para visualizar "MESG ON" en la ventana de la pantalla.
2. Pulse **SRC** o **PWR** para hacer parpadear el "HELLO".
3. Gire el mando VOL para seleccionar el mensaje que desea editar.
HELLO → WELCOME → SEE YOU → GOOD- BYE
4. Pulse **SRC** o **PWR**, entonces ingrese el carácter.
 - A. Gire el mando VOL hacia la derecha para seleccionar los caracteres deseados.
(A → B → C → ... Z → < → > → * → + → , → - → . → / → 0 → 1 → 2 → 3...9 → "Space")
 - B. Pulse **◀** o **▶** para mover el cursor parpadearando.
 - C. Repita los pasos A y B para completar la introducción de todo el mensaje con una longitud máxima de 9 caracteres.
5. Pulse **SRC** o **PWR** para salvar el mensaje. El nuevo mensaje parpadea y automáticamente retorna a la posición indicada.

Consejos

- Para borrar o corregir un mensaje, pulse **MENU** más de 2 segundos para borrar los caracteres e introducirlos nuevamente.
- Si no pulsa ningún botón o gira el mando durante 30 segundos, el modo de edición de mensajes se apagará automáticamente.
- Cerciórese de que "MESG" esté encendido "ON".
- Cuando introduzca un nombre, la presentación de los caracteres se afecta al pulsar los botones mostrados del siguiente modo:
 - 1 : Cambia a la introducción de letras. (Empieza por "A".)
 - 2 : Cambia a la introducción de números. (Empieza por "0".)
 - 3 SCN : Passe à l'entrée des symboles. (En commençant par "<".)
 - 6 II : Introduce un espacio (en blanco).



Cómo borrar el mensaje de apagado

Puede borrar el mensaje de apagado si lo desea.

1. Presiona **MENU**, entonces pulse **▲** o **▼** para visualizar "MESG ON" en la ventana de la pantalla.
2. Pulse **SRC** o **PWR**, después gire el mando VOL para seleccionar el mensaje que quiera borrar.
3. Pulse **SRC** o **PWR**, después pulse el botón **MENU** durante más de 2 segundos.
4. Para volver a la indicación anterior, pulse **MENU**. Repita los pasos 2 y 3 si desea borrar otros mensajes.

Recepción de emisoras



Búsqueda automática de emisoras

1. Pulse el botón  para seleccionar la banda deseada. F1(FM 1) → F2(FM 2) → F3(FM 3) → M1(MW 1) → M2(MW 2) (FM 3 & MW2 son bandas de almacenamiento de viaje)
2. Pulse  o  para sintonizar las estaciones. La búsqueda automática se detiene cuando el equipo encuentra la frecuencia de alguna emisora. Cuando sintonice emisoras de FM estéreo, se encenderá el indicador de señal estéreo " ST " en la pantalla.



 : Frecuencia más baja.

 : Frecuencia más alta.



Sintonización manual

1. Pulse el botón  para seleccionar la banda deseada.
2. Pulse y mantenga  o  por más de 0,5 segundos para activar el modo de sintonización manual (a intervalos de 1 kHz). El medidor de nivel R-ch/L-ch se alumbrará en la ventana de la pantalla. Pulse de nuevo para sintonizar las estaciones. El equipo volverá al modo de búsqueda automática cuatro segundos después de que haya terminado de ajustar manualmente la emisora.

Exploración de emisoras

1. Pulse el botón  para seleccionar la banda deseada.
2. Mantenga  presionado por menos de 2 segundos. La unidad explorará la banda seleccionada para encontrar las emisoras y se detendrá durante 10 segundos en cada emisora recibida, tras lo cual continuará buscando la siguiente emisora. Pulse  de nuevo para detener la sintonización de escaneo y mantener la misma frecuencia.



Exploración de emisoras preseleccionadas

1. Pulse el botón  para seleccionar la banda deseada.
2. Mantenga  presionado por más de 2 segundos. La unidad explorará preestablecido la memoria para las cada

6 estaciones de la banda del MW o las 18 estaciones de las bandas de FM. La unidad se detendrá durante 10 segundos en cada emisora preseleccionada que pueda recibir, tras lo cual continuará buscando la siguiente emisora.

Pulse  de nuevo para detener el sintonizador de escaneo de preselección y mantener la frecuencia seleccionada.

Memorización automática de emisoras (Sintonización en viaje)





1. Pulse el botón  para seleccionar la banda deseada.
2. Mantenga pulsado el botón  durante más de dos segundos. Se almacenarán automáticamente hasta 6 estaciones en la memoria preseleccionada para la banda seleccionada. Si el radio está en FM1 o en FM2 este cambia a FM 3. Si el radio está en MW1, este cambia a MW2.

Nota

Esta función puede utilizarse con las bandas FM 3 y MW 2.

Memorización de las emisoras preferidas



El equipo le permite almacenar hasta 6 emisoras por banda en la memoria del equipo (18 para FM, 6 para MW y LW). Puede decidir en qué orden desea almacenarlas.

1. Pulse el botón  para seleccionar la banda deseada.
2. Pulse  o  para sintonizar las estaciones.
3. Pulse y mantenga pulsado durante unos dos segundos el botón del número  a , en el que desea memorizar la emisora hasta que el indicador de frecuencia parpadee dos veces en la pantalla. En la pantalla aparecerá el número asignado.

Nota

Si cuando almacena otra estación en el mismo botón de número preseleccionado, la estación seleccionada anteriormente es reemplazada por una nueva.

Cómo sintonizar las emisoras memorizadas

1. Pulse el botón  para seleccionar la banda deseada.
2. Pulse los botones  a .

Operaciones de la cinta

Escuchar la cinta a reproducir

Introducir la cinta

Introduzca una cinta para iniciar la reproducción. La reproducción comienza automáticamente.

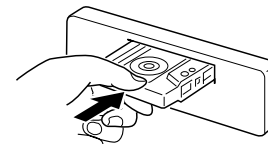



Cambiar la dirección de la cinta

Presione los botones  y  al mismo tiempo, para cambiar la dirección de la cinta.

Extraer la cinta

Presione  para detener la reproducción y extraer la cinta.

Avance rápido/Rebobinado

Presione  o  hasta que se bloquee. Para terminar la reproducción, pulse el botón de la dirección opuesta a mitad de camino para liberar el botón bloqueado.

Nota

- Antes de apagar la unidad, extraiga la cinta para evitar que se dañe.

Controles del cambiador de CD

Manejo del cambiador de CD

Este modelo puede controlar un cambiador de CD. Verifique con su especialista en estereos para automóviles más cercano sus recomendaciones de los modelos que trabajan con este radio.

Pulse **(SRC)** para cambiar al modo del cambiador de CD. Pulse de nuevo para regresar al modo de radio.

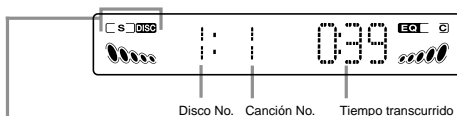

Indicador de modo de reproducción CDC

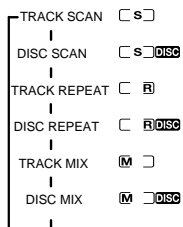

Selección del disco

Pulse los botones de selección del disco para seleccionar el disco deseado a reproducir.

- (▲)** : Para avanzar a un número de disco mayor
- (▼)** : Para retornar a un número de disco menor

Pausa de la reproducción

Presione **(6 II)**.
Para detener la reproducción, pulse **(6 II)** de nuevo.

Detener la reproducción

Pulse **(SRC)** para seleccionar la recepción de radio.

Búsqueda de canción

Pulse los botones **(◀)** / **(▶)**.
Los números de las canciones aparecen en la ventana de visualización.

- (▶)** : La reproducción comienza desde el inicio de la siguiente canción.
- (◀)** : La reproducción comienza desde el inicio de la canción actual. Pulse de nuevo para reproducir la canción anterior.

Indicación/Revisión

Pulse y mantenga los botones **(◀)** / **(▶)**. Libere cuando haya encontrado el punto deseado.

- (▶)** : Para buscar hacia adelante
- (◀)** : Para buscar hacia atrás

Escaneo/ Reproducción del escaneo del disco

Escaneo de la canción

Pulse **(3 SCN)**.
Esto reproducirá los primeros 10 segundos de todas las canciones del disco. Pulse **(3 SCN)** de nuevo para cancelar esta característica.

Escaneo del disco

Presione **(3 SCN)** por más de dos segundos
Esto reproducirá los primeros 10 segundos de cada canción en cada disco. Pulse **(3 SCN)** de nuevo para cancelar esta característica.

Canción/Reproducción de repetición de disco

Repetición de canción

Presione **(5 RPT)**, La canción actual se reproduce repetidamente.
Presione **(5 RPT)** de nuevo para cancelar esta característica

Repetición del disco

Presione **(5 RPT)** por más de dos segundos.
El disco actual será repetido continuamente. Pulse **(5 RPT)** de nuevo para cancelar esta característica.

Disco/ Reproducción mezclada del disco

Mezcla de canciones

Pulse **(4 MIX)**. Todas las canciones en el disco actual se reproducen en orden aleatorio.
Pulse **(4 MIX)** de nuevo para cancelar esta característica.

Mezcla de discos

Presione **(4 MIX)** por más de dos segundos.
Tanto discos como canciones serán reproducidos en orden aleatorio. Pulse **(4 MIX)** para cancelar esta característica.

Montaje

Accesorios de montaje incluidos con el equipo

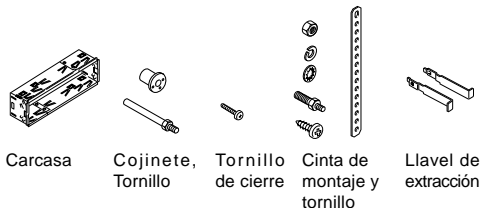

Precauciones

- **Asegúrese de sacar el frontal extraíble antes de empezar con el montaje.**
- Escoja bien el lugar en el que va a montar el equipo para que no le moleste cuando conduzca.
- Para que el montaje quede lo más seguro posible utilice únicamente los accesorios de montaje suministrados con el equipo.
- Cuando instale la unidad en un coche, mantenga la unidad lo más horizontal que sea posible. Si la unidad se instala en ángulo, debido al diseño del vehículo, asegúrese de que la unidad no esté inclinada en más de 30°.

Ejemplo de montaje

En el salpicadero.

1. Introduzca la carcasa en el lugar correspondiente del salpicadero.

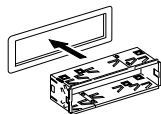

2. Doble hacia adentro las patillas que considere necesarias para que la carcasa quede bien sujeta al salpicadero.

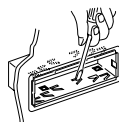

Uso de abrazadera de montaje

3. Conecte la abrazadera a la parte inferior del salpicadero mediante tornillos. Conecte la espalda del aparato a la abrazadera de montaje mediante pernos y soporte metálico.

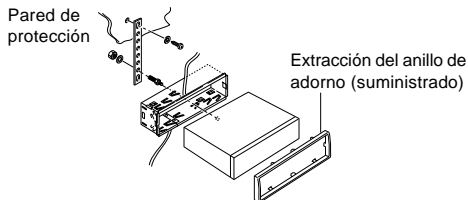

Uso de cojinete

3. Como se muestra en la siguiente ilustración, apriete firmemente el tornillo introducido en la parte trasera de la caja.

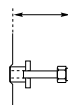
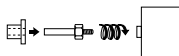
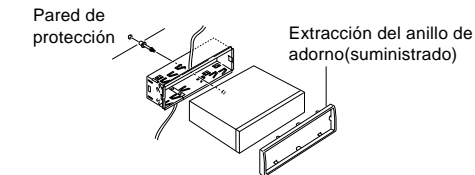

La distancia de la protección antiincendios varía de un coche a otro. Introduzca el tornillo, ajústelo y apriételo firmemente para que el equipo quede bien sujeto.

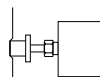

Nota

Algunos vehículos japoneses/asiáticos, tales como los de las marcas TOYOTA y NISSAN, no necesitan el montaje del manguito ni del marco de guarnición. Para fijar la radio de reemplazo emplee las ménsulas O.E.M. y los tornillos de montaje. Estas ménsulas se alinearán con los orificios para enroscar los tornillos que hay a cada lado de la nueva radio.

Mantenimiento

Cómo cambiar el fusible

Si el fusible se funde, compruebe en primer lugar la conexión a la corriente y después cambie el fusible. Si se vuelve a fundir en condiciones normales es posible que el equipo esté defectuoso.

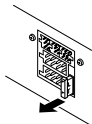

Parte posterior del equipo

Advertencia

Utilice únicamente fusibles del amperaje indicado (10 A). Si utiliza fusibles de otro amperaje, el equipo se podría estropear o incendiar.

Cómo limpiar los conectores

Si se han ensuciado los conectores del frontal extraíble, es posible que el equipo no funcione correctamente.

Saque el frontal y limpie los conectores con un algodón empapado en alcohol, como se muestra en la siguiente ilustración.

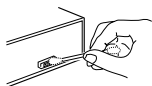



Equipo principal



Parte posterior del panel frontal

Cómo recuperar la configuración inicial

Cuando se presiona el botón  por más de 10 segundos, el micro computador de la unidad retorna a los ajustes originales. Si la ventana de visualización no se muestra apropiadamente o si la unidad está funcionando mal, pulse el botón  por más de diez segundos.

Cómo sacar la unidad

Utilice las llaves de extracción suministradas para sacar el equipo del coche.

Insértelos en el aparato como se muestra a continuación. De este modo se desbloqueará el aparato del manguito, permitiendo la extracción de la unidad.

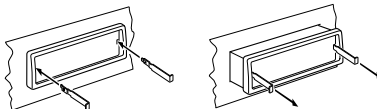

Notas

- Utilice las llaves de extracción con cuidado para no hacerse daño en los dedos.
- Guarde las llaves en un lugar seguro para la próxima vez que tenga que sacar el equipo.

La siguiente lista de comprobaciones le ayudará a solucionar la mayoría de problemas que se le planteen al utilizar el equipo, pero antes de recurrir a la lista consulte en el manual los apartados en los que se explican las conexiones y el funcionamiento del aparato.

General

Problema	Causa/Solución
<ul style="list-style-type: none"> Las emisoras memorizadas y el tiempo correcto se han borrado. El fusible se ha quemado. La radio funciona cuando la llave de encendido está en las posiciones ON, ACC y OFF. 	<p>Los cables no se adecuan correctamente al conector de alimentación de accesorios del vehículo. Compruebe si existe algún cortocircuito en el cableado.</p>
<ul style="list-style-type: none"> El equipo no recibe corriente eléctrica. 	
<ul style="list-style-type: none"> La unidad recibe corriente eléctrica permanentemente. 	<p>El vehículo no dispone de una posición ACC.</p>

Recepción de las emisoras

Problema	Causa/Solución
No se sintonizan las emisoras memorizadas.	La señal es muy débil.
La búsqueda automática de emisoras no funciona.	La señal es muy débil. → Sinto-nice
La función de memorización para sintonización en viaje no consigue memorizar las seis emisoras.	No se encuentran las suficientes frecuencias de radio.

Asegúrese también de que la antena esté conectada, extendida y seca por dentro.

Si las soluciones mencionadas no mejoran la situación, consulte con su distribuidor **Blaupunkt** más cercano; en los Estados Unidos puede solicitar asistencia técnica, recambios o reparaciones llamando al 1-800-266-2528. Si desea saber a qué distribuidor dirigirse o recibir documentación sobre el producto, llame al 1-800-950-2528.

Solución de problemas del cambiador de CD

Cuando se presentan problemas en la operación del cambiador de CD, aparece un mensaje de error en la pantalla de visualización. Refiérase a la tabla de abajo para identificar el problema, entonces tome las medidas correctivas apropiadas. Si el error persiste, o si aparecen "MECHAERR" o "09 ERROR", contacte a su representante de **Blaupunkt** más cercano.

Mensaje	Posibles Causas	Acción recomendada
NO MAG	No hay magazzino	Cambie el magazzino en el cambiador de CD.
NO DISC	No hay disco	Revise el disco.
CD ERROR	Invertido Error de foco	Revise el disco.
COMMERR	Error de comunicación	Revise la conexión del cambiador de CD.
TEMPERR	Condiciones de temperatura excesivas en el cambiador de CD	La señal de error se apagará y se detendrá la reproducción cuando la temperatura sea normal.

GENERALES

Dimensiones	: Aproximadamente 178 mm × 50 mm × 155 mm (An × Al × Pr)
Corriente necesaria	: Batería de coche de 12 voltios de CC (toma a tierra negativa)
Potencia de salida	: 23 vatios RMS × 4 canales / 45 vatios pico × 4 canales
Cableado de salida	: Flotante-toma a tierra, para cuatro altavoces.
Impedancia de salida	: Compatible con altavoces de 4-8 ohmios.
Salida de bajo nivel	: 2 V.

RADIO

Margen de sintonía	: MW : 531 - 1,602 kHz (a intervalos de 9 kHz) FM : 87,5 - 108,0 MHz (a intervalos de 50 kHz)
Sensibilidad	: MW : 20 µV FM : 9,1 dBf monosensibilidad

FM	
Separación estéreo	: 35 dB

REPRODUCTOR DE CINTAS

Respuesta de Frecuencia	: 30-15.000 Hz
Radio S/N	: 50 dB
Gimoteo y Centelleo	: 0, 15 % WRMS

Este equipamento foi testado e está em conformidade com os limites relativos a um aparelho digital de Classe B, de acordo com a Secção 15 das Regras FCC. Estes limites destinam-se a fornecer uma protecção razoável contra interferências nocivas numa instalação residencial. Este equipamento gera, utiliza e pode irradiar energia de frequência de rádio e, se não for instalado e utilizado segundo as instruções, pode causar interferência nas comunicações de rádio. No entanto, é impossível garantir a ausência de interferência numa ou outra instalação. Se este equipamento causar qualquer interferência nociva à recepção de rádio ou de televisão é possível determinar a interferência sintonizando e dessintonizando o equipamento, aconselha-se que o utilizador peça ajuda a um revendedor ou a um técnico experiente em televisão e rádio.

Chamamos-lhe a atenção de que qualquer mudança ou alteração não expressamente autorizada neste manual poderá anular o direito de utilizar este equipamento.

Features

- Painel frontal desmontável
- Amplificador potente incorporado (Potência Máx.: 4 X 45 W)
- Sintonizador PLL FM/MW
- Memória de pré-programação de 30 estações
- Memorização de Percurso / Sintonia por Pesquisa
- Emudecedor de telefone
- Controlo do permutador de CDs
- Entrada auxiliar

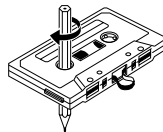

Precauções

- Evite instalar a unidade em lugares sujeitos a altas temperaturas, por exemplo exposta aos raios directos do sol ou a fluxos de ar quente provenientes de aquecedores, ou em lugares expostos à poeira, à sujidade ou às vibrações excessivas.
- Não ligue a unidade se a temperatura no interior do carro for muito alta. Deixe arrefecer sempre a unidade antes de a utilizar. O estacionamento do carro ao sol provoca a subida da temperatura.
- Se a unidade não activar, verifique primeiro as ligações. Depois, veja se o fusível atrás da unidade está queimado.
- Leia atentamente este manual antes de utilizar a unidade. Se detectar quaisquer problemas que não estejam indicados neste manual, consulte o revendedor onde adquiriu a unidade ou o revendedor mais perto de si.

Manuseamento dos cassetes

- Evite manter o cassete na unidade quando não for utilizado.
- Não expor cassetes à luz directa do sol, temperaturas extremamente baixas ou humidade.
- Não inserir um cassete que aparente estar quebrado, retorcido, sujo, com folgas ou etiquetas rasgadas nele.
- A utilização de cassetes maiores que 90 minutos não é recomendada, uma vez que estas fitas são muito finas e tendem a se estirar. Retrocessos e paradas frequentes destes cassetes podem fazer com que estes sejam rejeitados para fora do mecanismo de cassete da unidade.
- Antes de inserir um cassete na unidade, certificar-se de que a fita não esteja frouxa. Se estiver, gire o carretel com um lápis ou ferramenta similar para rebobinar justo, como mostrado abaixo.

Manuseamento do painel frontal

Fixação do painel frontal

Coloque o lado direito do painel frontal de modo que as peças (A) do painel frontal engatem nas peças (B) da unidade, como ilustrado abaixo. Em seguida, empurre o lado esquerdo do painel frontal até ficar bem bloqueado.

Remoção do painel frontal

Remover a fita da unidade, se existir, e desactivar a alimentação da unidade.

Prima (IV) para libertar o painel frontal da unidade. Segure o painel frontal, tal como ilustrado abaixo e retire-o da unidade.

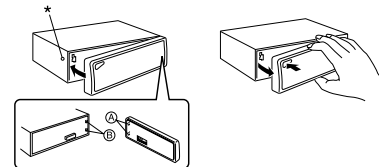

Segurança

Para evitar roubos ou extravios do painel frontal, pode-se desactivar o botão de libertação (IV) instalando o parafuso fornecido.

1. Desaperte o parafuso com a marca * na parte dianteira esquerda da unidade (consulte o diagrama acima).
2. Fixe o painel frontal.
3. Seleccione um parafuso de travamento a partir do material de montagem (consulte a página 8) e insira-o no mesmo orifício para fixar o painel frontal.

Notas

- Não exerça demasiada pressão sobre o painel frontal quando o fixar à unidade. Basta uma pressão ligeira a moderada.
- Certifique-se de que não há poeira nem sujidade nos terminais eléctricos, na parte de trás do painel frontal, para evitar um mau funcionamento ou um funcionamento intermitente.

Identificação dos Comandos

Painel Frontal

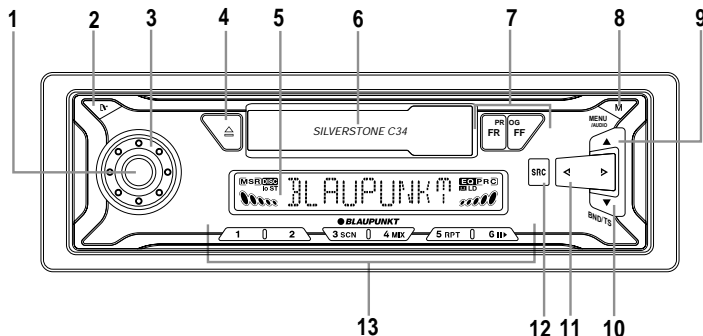

- 1 Botão de Alimentação PWR**
Altera a alimentação da unidade on ou off. Silencia o som.
- 2 Botão REL**
Desprende o painel frontal separável.
- 3 Dial VOL**
Ajusta o nível de volume e controle audio.
- 4 Botão de ejeção ▲**
Ejecta a fita.
- 5 cran de visor LCD**
- 6 Fenda de inserção de FITA**
Inserir a fita aqui.
- 7 Botão FR/FF**
A direcção de transporte da fita muda.
FR : Retrocesso **FF** : Avanço rápido.
- 8 Botão MENU**
Selector de exibição. Entra o item de exibição no modo de ajuste.
Oprima por mais de 2 segundos para entrar no modo de configuração de áudio.(Grave, Agudo, Altura de Som, Balanço, Esmaecedor, etc.)
- 9 ▲ botão**
Pesquisa/Pré-programação de sintonização através de pesquisa. Seleccione o item no modo de ajuste. Selecção do disco no modo CDC.

- 10 ▼ button (BND/TS button)**
Selects the band & Travel store.
- 11 </> botão**
É usado para sintonizar na estação desejada. Seleccione o item no modo de ajuste.
- 12 Botão SRC**
Selecciona a fonte de operação.
Rearmar a unidade. (Oprima e mantenha por mais de 10 segundos).
- 13 Botão de Memória Pré-programada**
Durante recepção de rádio:
① - ⑥ II ; Para memory/call pré-ajustado
Durante o modo CDC :
③ SCN ; Para Reprodução de pesquisa
④ MK ; Para Reprodução MIX
⑤ RPT ; Para Reprodução Repetir
⑥ II ; Para Pausa

Visor LCD

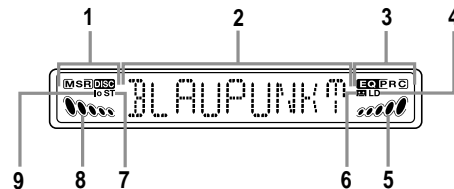

- 1 Indicador de modo de reprodução CDC**
- 2 Secção principal da exibição**
- 3 Indicador de equalizador**
- 4 Indicador de sonoridade**
- 5 Indicador de sintonia Manual/ medidor de nível do canal-D**
- 6 Indicador de FITA INSERIDA**
- 7 Indicador de sinal ESTÉREO**
- 8 Indicador de sintonia Manual/ medidor de nível do canal-E**
- 9 Indicador Io (Local)**

Funcionamiento básico

Pôr a alimentação em activa.

Oprima o **[PWR]** botão para activar a unidade.

Pôr a alimentação em desactiva.

Oprima o **[PWR]** botão durante mais de 2 segundos. Exibição reverterá em indicação de relógio.

Sugestão

Quando activar a unidade, "Hello" será exibido e depois "WELCOME" será momentaneamente exibido antes da alimentação ser realmente activada.

Quando desactivar a unidade, "SEE YOU" será exibido e depois "GOOD-BYE" será momentaneamente exibido antes da alimentação ser realmente desactivada.

Pode-se editar estas mensagens (Veja "Compor a mensagem de activar/desactivar").

Controlo de Volume

Rode o dial VOL para ajustar o volume.

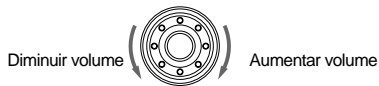

Silenciamento do som

Carregue em **[PWR]**. O mediador de nível canal direito / canal esquerdo acende.

Para restaurar o nível de volume anterior, carregue novamente em **[PWR]**.

O nível de silenciamento pode ser ajustado (Veja "Regulação das Características do Som").

Alterar a exibição

Oprime o **[MENU]** para exibir a indicação temporária (ajuste inicial é exibição de relógio) durante alguns segundos. E em seguida, esta indicação altera-se na indicação anterior.

- **Modo Rádio**
 - **Modo AUX**
 - **Modo de fita**
 - **Modo CDC**
- Frequência ou Relógio Título AUX ou relógio.
Estado de fita ou relógio. Estado CDC ou relógio.

Acertar o Relógio

1. Vire a chave de ignição até à posição ON.
2. Carregue em **[PWR]** para ligar a unidade.
3. Oprima **[MENU]**, e oprima em seguida, **[▲]** ou **[▼]** para mostrar "CLK SET".
4. Carregue em **[PWR]** para entrar no modo de regulação do relógio.
5. Utilize os seguintes botões e o dial para acertar o relógio (A secção que cintila pode ser ajustada).

[PWR] : Para activar a cintilação dos dígitos da hora / minutos

[◀] ou **[▶]** : Para acertar a hora e os minutos

6. Prima o botão **[MENU]** temporariamente para completar o ajuste do relógio.

Ver as Horas com a Ignição Desligada

O visor acende e mostra a hora, apagando-se depois automaticamente após 5 segundos.

Carregue em **[MENU]** com o interruptor de ignição na posição "OFF".

Alterar a Fonte

Pode-se conectar equipamento auxiliar (aparelho de MD portátil, etc.) neste rádio via cabo AUX-IN opcional. (Consultar página 9)

Cada vez que se oprima **[SRC]**, a fonte de operação mudará como abaixo indicado:

RADIO → TAPE → AUX or CHANGER
↑

Nota

Se o botão **[SRC]** for oprimido quando nenhuma fita estiver carregada na unidade, o modo de fita irá ser ignorado para o modo AUX ou CHANGER.

Regulação das Características do Som

1. Oprimir o **[MENU]** por mais de 2 segundos para entrar no modo de configuração de áudio e então oprimir **[▲]** ou **[▼]** para seleccionar o item de configuração desejado como tabela abaixo.
2. Oprima **[◀]** ou **[▶]** ou vire o dial VCL para ajustar o item seleccionado. Utilize as seguintes tabelas como guia para regular os ajustes em cada modo. Ajuste dentro do intervalo de 5 segundos após seleccionar o item. Após 5 segundos, o aparelho retornará à indicação anterior.

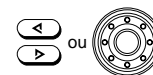

Limite de Ajuste

EQ OFF	(O equalizador será exibido se ajustado)		
BASS	BAS -5	0	BAS +5
TREBLE	TRE -5	0	TRE +5
LOUDNESS	LOUD OFF		
BALANCE	BAL L9	0	BAL R9
	(Totalmente esquerda)		(Totalmente direita)
FADER	FAD R9	0	FAD F9
	(Totalmente atrás)		(Totalmente à frente)
ON VOL	0	50	80
MUTE	0	20	80

• O parâmetro escrito em *italico* é a predefinição inicial.

Sugestões

- **EQ OFF (Exibição EQ)**
Exibe a configuração actual da curva do equalizador, se este estiver sido ajustado. (Consultar página 5)
- **ON VOL (Volume limite)**
Ajuste o volume ao activar a alimentação. Você pode ajustar com o som actual.
- **MUTE (Nível de silêncio)**
Pode-se ajustar o nível de silêncio com o som actual.
- Os ajustes para BASSO, TRIPLE e SONORIDADE podem ser feitos independentemente para cada um dos seguintes modos: Cada faixa de rádio, FITA, CDC.

Ajuste dos Itens de Menu

- Oprima **MENU** para entrar no modo Ajuste de exibição, (indica temporariamente o Relógio) e oprima em seguida, **▲** ou **▼** para seleccionar o modo de ajuste desejado como a seguinte tabela.
- Oprima **◀** ou **▶** ou vire o dial VCL para ajustar o item seleccionado. Utilize as tabelas a seguir como um guia para regular os ajustes de cada modo. Ajuste no intervalo de 6 segundos depois de seleccionar o item. Ao decorrer 6 segundos, a unidade retornar á para a indica çã o anterior.

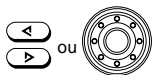

Gama de ajuste

MAIN DISP	(Veja a coluna direita)
SENS HI	LO / HI
LEVEL LO	OFF / LO / HI
MESG ON	OFF / ON
CLK SET	(Veja as páginas 3)
24H MODE	12H / 24H
CLOCK ON	OFF / ON
AREA SET	USA / EURO

* O parâmetro escrito em *itálico* é a predefinição inicial.

Sugestões

• MAIN DISP

Pode-se ajustar em qual ordem de prioridade os itens ser ã o exibidos no visor principal. A prioridade de exibição pode ser ajustada para os seguintes itens em cada modo.

Radio

FREQ : Indica çã o de frequência (Predefini çã o inicial)

CLOCK : Indica çã o do relógio

TAPE

STATUS : REPRODUÇÃO, AVANÇO RÁPIDO, RETROCESSO RÁPIDO.

CLOCK : Indicação de relógio.

CDC

D/TRK/TIM : Tempo decorrido/faixa/disco.

CLOCK : Indicação de relógio.

AUX

AUX TITLE : AUX.

CLOCK : Indicação de relógio.

• SENS HI (Local/DX) (somente no modo Rádio)

Esta função é utilizada para seleccionar a força de sinal na qual o rádio irá parar durante a Sintonização através de procura.

Se você seleccionar o ajuste Local, só as estações fortes (locais) serão recebidas. O "lo" aparece no ecrã do visor. Seleccione o ajuste Distant e o rádio irá parar numa gama mais ampla de sinais, incluindo estações menos fortes e mais distantes. O "lo" irá aparecer no ecrã de visor. DX é o ajuste descuidado sugerido.

LO : Local.

HI : DX.

• LEVEL LO (Sensibilidade de nível sonoro)

Pode-se comutar a exibição da sensibilidade do som do metro.

OFF : Desactivada

LO : Sensibilidade normal

HI : Alta sensibilidade

• MESG (Mensagem)

Pode-se comutar a activação/desactivação da mensagem.

OFF : Não será exibida nenhuma mensagem.

ON : Uma mensagem será exibida ao activar/desactivar a alimentação.

• CLK SET

Acerte o relógio (Veja a página 3).

• 24H MODE

Pode-se alterar 12 H ou seja 24 H.

12H : O relógio utiliza o sistema de exibição de 12 horas.

24H : O relógio utiliza um sistema de exibição de 24 horas.

• CLOCK ON

Indicação de relógio, quando a alimentação está desactivada, pode ser comutada.

OFF : A indicação de relógio e luz não são exibidas após a alimentação ter sido desactivada. Oprima **MENU** para recordar a indicação de relógio por alguns segundos quando a alimentação estiver desactivada.

ON : A indicação de relógio é exibida após a alimentação ter sido desactivada.

• AREA SET (Somente no modo Rádio)

Esta unidade vem predefinida de fábrica para a recepção de estações de rádio da América do Norte. Se for utilizada em outras regiões do mundo, poderá ser necessário ajustar a separação de canais.

Selecione a área desejada, e oprima em seguida, **SRC** ou **PWR**.

USA : Para a América do Norte

EURO : Para a Europa

* "A estação previamente pré-programada ficará desprendida quando você mudar a área."

Silêncio enquanto no telefone

Se o sistema de áudio do veículo é equipado com telefone celular, este irá mudar automaticamente para silenciador quando o usuário utilizar o telefone.

Este não irá funcionar se o telefone celular estiver conectado ao sistema de áudio do veículo conforme descrito nas instruções de instalação.

O volume será reduzido para o nível de silenciador de volume configurado.

Ajuste do equalizador

Pode-se seleccionar uma curva de equalização para 4 tipos de música (Rock, Popular, Clássica).

Pode-se armazenar e regular a frequência e o nível dos ajustes do equalizador.

Seleção da curva do equalizador

1. Oprima o **MENU** por mais de 2 segundos para entrar no modo de configuração de áudio.
2. Oprima **◀** ou **▶** ou gire o botão VOL para seleccionar a curva de equalizador desejada como a seguir.

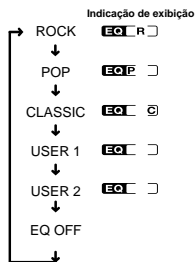

Configuração da curva do equalizador

1. Ajuste as características de som desejadas. (Consultar página 3 "Ajuste das Características de Som").
2. Oprima e mantenha o **S RPT** (USUÁRIO 1) ou **G II** (USUÁRIO 2) por mais de 2 segundos para armazenar a curva do equalizador, ao indicar "BAS/TRE" na janela de exposição.

Cancelamento da curva do equalizador

1. Oprima o **MENU** por mais de 2 segundos para entrar no modo de configuração de áudio.
2. Oprima **SRC** para cancelar a curva do equalizador. "EQ OFF" irá piscar por poucos segundos.

Compor a mensagem de activar/desactivar

Você pode alterar a mensagem de activar/desactivar e colocá-la em memória.

As seguintes quatro mensagens podem ser alteradas com 9 caracteres cada.

Mensagem de activar

- HELLO (MESG 1) / WELCOME (MESG 2)

Mensagem de desactivar

- SEE YOU (MESG 3) / GOOD-BYE (MESG 4)

1. Oprima **MENU**, e oprima em seguida, **▲** ou **▼** para exibir "MESG ON" no ecrã de visor.
2. Oprima **SRC** ou **PWR** para acender "HELLO".
3. Rode o botão rotativo para seleccionar a mensagem que pretende alterar.
HELLO → WELCOME → SEE YOU → GOOD-BYE
4. Oprima **SRC** ou **PWR**, e entre o carácter.
 - A. Rode o dial VOL para a direita para seleccionar os caracteres pretendidos.
(A → B → C → ... Z → < → > → * → + → , → - → . → / → 0 → 1 → 2 → 3 ... 9 → "Space")
 - B. Oprima **◀** ou **▶** para mover o cursor brilhante.
 - C. Repita os passos A e B para completar a introdução completa do nome com o máximo de 9 caracteres.
5. Oprima **SRC** ou **PWR** para armazenar a mensagem. A nova mensagem acende e automaticamente retorna à indicação anterior.

Sugestões

- Para apagar/corrigir a mensagem, carregue em **MENU** durante mais de 2 segundos de modo a apagar o carácter e depois voltar a introduzir um carácter.
- Se dentro de 30 segundos não fizer nenhuma introdução com os botões ou uma operação com o botão rotativo, o modo de alterar a mensagem será automaticamente desactivado.
- Certifique-se de que "MESG" (mensagem) está "ON" (activada).
- Quando introduzir um nome, ao premir os seguintes botões afecta a visualização de caracteres do seguinte modo:
 - 1: Muda para a introdução de letras. (Inicia com "A".)
 - 2: Muda para a introdução de números. (Inicia com "0".)
 - 3 SCN: Muda para a introdução de símbolos. (Inicia com "<".)
 - 6 II: Introduz um espaço (em branco).





Apagar a mensagem de activar/desactivar

Se pretender, pode apagar a mensagem de activar/desactivar.



1. Oprima **MENU**, e oprima em seguida, **▲** ou **▼** para exibir "MESG ON" no ecrã de visor.
2. Oprima **SRC** ou **PWR**, e então rode o dial VOL para seleccionar a mensagem que deseja apagar.
3. Oprima **SRC** ou **PWR**, e então carregue em **MENU** durante mais de 2 segundos.
4. Para voltar à indicação anterior, carregue em **MENU**. Se pretender apagar outros nomes repita os passos de 2 a 3.

Recepção de Rádio



Sintonizar através de procura

1. Carregue em  para seleccionar a banda desejada. F1(FM 1) → F2(FM 2) → F3(FM 3) → M1(MW 1) → M2(MW 2) (FM3 e MW2 são bandas de armazenamento de viagem)
2. Oprima  ou  para sintonizar em estações. A sintonização pára automaticamente na frequência de um posto captado. Quando estiver sintonizado numa estação em FM estéreo, aparece no visor a indicação de estéreo " ST ".
 : Frequências mais baixas.
 : Frequências mais altas.



Sintonizar Manualmente

1. Carregue em  para seleccionar a banda desejada.
2. Oprima e carregue em  ou  durante mais de 5 segundos para activar o modo de sintonização manual (passo de 1 kHz). O Medidor de nível canal direito/canal esquerdo acenderá no écran de visor. Oprima outra vez para sintonizar em estações. 4 segundos depois de terminar a Sintonização Manual, o controlo de sintonização altera para o modo de Sintonizar através de Procura.

Sintonização através de Pesquisa

1. Carregue em  para seleccionar a banda desejada.
2. Carregue em  oprimido durante menos de 2 segundos. A unidade pesquisará a banda seleccionada para as estações e parará em cada estação recebível durante 10 segundos, antes de prosseguir para a estação seguinte. Oprima  outra vez para parar na Sintonização através de Pesquisa e o mantenha na frequência seleccionada.



Sintonização através de Pesquisa Pré-programada

1. Carregue em  para seleccionar a banda desejada.
2. Carregue em  ou  oprimido durante mais de 2 segundos. A unidade fará a varredura pré-ajustou a memória para cada 6 estações da faixa do MW ou 18

estações das faixas de FM. A unidade parará em cada estação pré-programada recebível durante 10 segundos antes de prosseguir para a estação pré-programada seguinte.

Oprima  outra vez para parar na Sintonização através de Pesquisa pré-programada e o mantenha na frequência seleccionada.

Memorização automática de emisoras (Sintonización en viaje)





1. Carregue em  para seleccionar a banda desejada.
2. Mantenha o botão  carregado durante mais de 2 segundos. Ao máximo 6 estações serão automaticamente armazenadas na memória pré-programada para a banda seleccionada. Se o rádio estiver em FM 1 ou FM 2, este muda para FM 3. Se o rádio estiver em MW1, este troca para MW2.

Nota

Esta função está disponível para FM 3 e MW 2.

Memorizar Apenas as Estações Desejadas



Até 6 estações de rádio podem ser armazenadas em cada banda (18 para FM, 6 para MW e LW) na ordem desejada.

1. Carregue em  para seleccionar a banda desejada.
2. Oprima  ou  para sintonizar em estações.
3. Carregue e mantenha premido o botão de memória pré-programado pretendido de  -  durante cerca de 2 segundos até que o indicador de frequência pisque duas vezes. O número do botão de memória pré-programado premido aparece no visor.

Nota

Quando memorizar uma outra estação no mesmo botão de número pré-programado, a estação anteriormente memorizada é substituída pela nova.

Recepção das Estações Memorizadas (receiving the memorized stations)

1. Carregue em  para seleccionar a banda desejada.
2. Carregue temporariamente no botão de  - .

Operações de fita



Audição de uma reprodução de fita

Inserção de um cassette

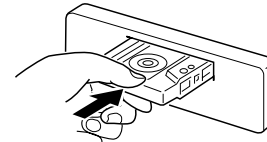
Inserir um cassette para iniciar a reprodução. A reprodução inicia automaticamente.





Modificação da direcção da fita

Oprima  e  ao mesmo tempo para modificar a direcção da fita.

Ejecção do cassette.

Oprima o  para parar a reprodução e ejectar o cassette.

Avanço/retrocesso rápido

Oprima  ou  até travar. Para retomar a reprodução, oprima o botão directo oposto a meio caminho para liberar o botão travado.

Nota

- *Antes de desactivar a unidade, ejectar a fita para evitar danos a ela.*

Controlos de modificador de CD

Playing the CD Changer

This product can control a CD changer. Please check with your nearest car stereo specialist for recommendations of the models that will work with this radio.

Oprima **(SRC)** para modificar para o modo de modificador de CD. Oprima novamente para modificar de volta ao modo de rádio.

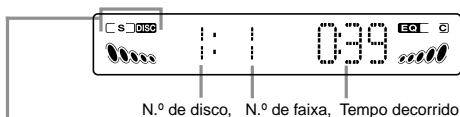

Indicador de modo de reprodução CDC

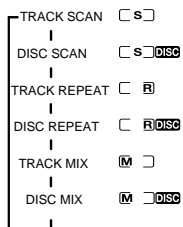

Seleção de disco

Oprima os botões de seleção de disco para seleccionar o disco desejado para reproduzir.

(▲) : Para avançar para um número de disco superior.

(▼) : Para retornar a um número de disco inferior.

Pausa de reprodução

Pressionar o **(II)**.

Para retomar a reprodução, oprima novamente.

Parada de reprodução

Oprima **(SRC)** para seleccionar a recepção de rádio.

Procura de faixa

Pressionar os botões **(◀)** / **(▶)**.

Os números das faixas aparecem na janela de exibição.

(▶) : A reprodução inicia no início da próxima faixa.

(◀) : A reprodução inicia no início da faixa actual. Para retomar a reprodução, oprima novamente.

Sugestão/revisão

Oprima e mantenha os botões **(◀)** / **(▶)**. Soltar quando encontrar os pontos desejados.

(▶) : Para procurar para frente.

(◀) : Para procurar para trás.

Reprodução de varredura de faixa/disco.

Varredura de faixa

Pressionar o **(3 SCN)**.

Isto irá reproduzir os primeiros 10 segundos de todas as faixas no disco.

Oprimir o **(3 SCN)** novamente para cancelar esta característica. Varredura de disco

Varredura de disco

Oprima o **(3 SCN)** por mais de 2 segundos.

Isto irá reproduzir os primeiros 10 segundos da primeira faixa de cada disco. Oprima o **(3 SCN)** novamente para cancelar esta característica.

Reprodução repetitiva de faixa/disco.

Repetição de faixa

Pressionar o **(5 RPT)**. A faixa actual é reproduzida repetidamente.

Oprima o **(5 RPT)** novamente para cancelar esta característica.

Repetição de disco

Oprima o **(5 RPT)** por mais de 2 segundos.

O disco actual será reproduzido continuamente. Oprima o **(5 RPT)** novamente para cancelar esta característica.

Reprodução misturada de faixa/disco.

Mistura de faixa

Pressionar o **(4 MIX)**. Todas as faixas no disco actual são reproduzidas em ordem aleatória.

Oprima o **(4 MIX)** novamente para cancelar esta característica.

Mistura de disco

Oprima o **(4 MIX)** por mais de 2 segundos.

Tanto os discos como as faixas serão reproduzidos em ordem aleatória. Oprima o **(4 MIX)** novamente para cancelar esta característica.

Material de Montagem Fornecido

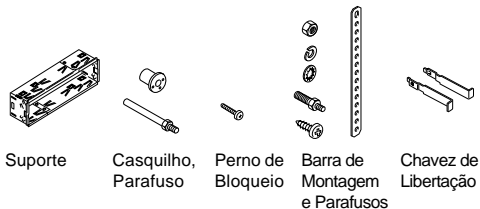

Precauções

- **Certifique-se de que separa o painel frontal antes de iniciar a instalação da unidade.**
- Escolha cuidadosamente o local de montagem, de maneira que a unidade não interfira nas operações normais de condução do condutor.
- Utilize apenas o material de montagem fornecido para obter uma instalação segura e adequada.
- Ao montar a unidade num veículo, mantenha a unidade a mais nivelada possível. Se houver necessidade de montar a unidade num ângulo devido ao design do veículo, certifique-se de que a inclinação da unidade não ultrapassa os 30°.

Exemplo de Montagem

Instalação no tablier.

1. Instale o suporte no tablier.

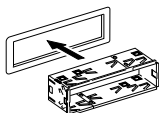

2. Seleccione e dobre as abas para segurar bem o suporte no seu lugar.

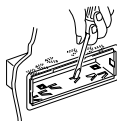

Usar a Barra de Montagem

3. Fixe a Barra de Montagem à parte inferior do tablier, usando parafusos. Fixe a parte de trás da unidade à Barra de Montagem com o parafuso e o material de apoio.

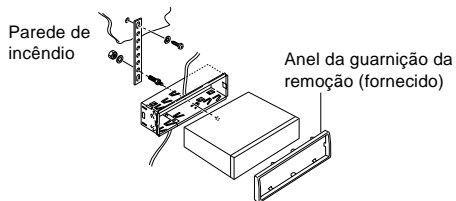

Usar o Casquilho

3. Como mostrado na figura abaixo, aperte bem o parafuso que foi inserido no casquilho à parte traseira do aparelho.

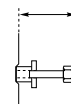
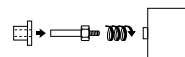
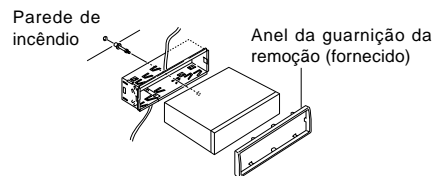

A distância ao corta-fogo difere segundo o tipo de carro. Certifique-se de que fixa bem a unidade ao introduzir correctamente o casquilho.

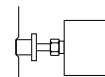

Nota

Alguns veículos japoneses/asiáticos, tais como TOYOTA & NISSAN não requerem o uso de suporte e armação de aro de compensação. Para garantir a substituição do rádio, utilize os suportes O.E.M. e parafusos de montagem. Tais suportes serão alinhados com os orifícios de parafuso rosqueados em cada lado do novo rádio.

Ligações

Aviso

- Para evitar curtos-circuitos, retire a chave da ignição e desligue o terminal (-) da bateria.
- Esta unidade foi concebida para funcionar ligada à terra com 12 Vcc. Não a deve utilizar com corrente de 24 V ou outros tipos de baterias de carro.

Procedimento de ligação

Cuidado

- NÃO ligue nenhuns fios de altifalante ao corpo metálico ou ao chassis do veículo.
- NÃO ligue os fios comuns de altifalante (-) uns aos outros.
- Ligue cada fio de altifalante directamente a cada terminal do altifalante.
- Todos os fios comuns de altifalante (-) devem ficar flutuantes, isto é, sem ligações comuns ou ligação à terra do veículo.
- Ligue cada par de fios de altifalante apenas a um altifalante (ou a uma sistema de altifalantes) com uma impedância de pelo menos 4 ohms e uma capacidade de potência adequada.
- Não ligue fios de altifalante a nenhuma entradas de amplificadores externos, porque isso poderá causar danos ao amplificador interno desta unidade.

- 1** Certifique-se de que retirou a chave de ignição do carro.
- 2** Desligue o terminal negativo (-) da bateria do carro.
- 3** Ligue o terminal da antena do carro à tomada da antena da unidade.
- 4** Conecte o fio adaptador específico do veículo que está disponível no revendedor para a unidade.
- 5** Volte a ligar o terminal negativo (-) da bateria do carro.
- 6** Ligue o motor do carro.
- 7** Certifique-se de que a unidade funciona correctamente.

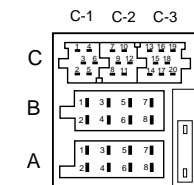

A		B	
1	NC	1	Saída de altifalante RR+
2	Silenciador de telefone	2	Saída de altifalante RR-
3	NC	3	Saída de altifalante RF+
4	+12V permanente	4	Saída de altifalante RF-
5	Antena aut.	5	Saída de altifalante LF+
6	NC	6	Saída de altifalante LF-
7	Kl.15/Ignição	7	Saída de altifalante LR+
8	Aterramento	8	Saída de altifalante LR-

C					
C-1		C-2		C-3	
1	Saída de linha RR	7	NC	13	Saída de dados CDC
2	Saída de linha LR	8	NC	14	Entrada de dados CDC
3	Saída de linha Massa/GND	9	NC	15	NC
4	NC	10	NC	16	+12V
5	NC	11	NC	17	Barramento Massa/GND
6	Amplificador +12V	12	NC	18	Entrada de linha Massa/GND
				19	Entrada D
				20	Entrada E

Equalizador
ou
amplificador

Modificador de CD
ou
equipamento auxiliar

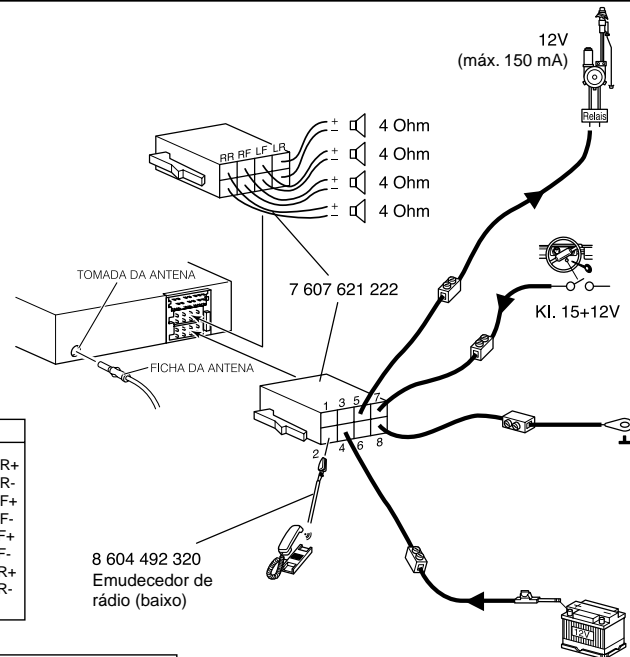

Substituição do Fusível

Se o fusível se queimar, verifique primeiro a ligação eléctrica e depois substitua-o. Se o fusível voltar a queimar-se em condições normais, a unidade poderá ter um defeito.

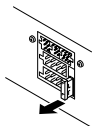

Parte traseira da unidade

Aviso

Utilize apenas fusíveis com a amperagem especificada (10 A). Se utilizar um outro tipo de fusível, pode provocar um incêndio ou danos na unidade.

Limpeza dos conectores

Se os conectores da unidade e do painel frontal estiverem sujos, esta poderá funcionar mal. Retire o painel frontal e limpe os conectores com um cotonete humedecido em álcool, como mostrado na figura abaixo.

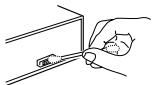

Unidade principal



Parte traseira do painel frontal

Voltar para as Definições Iniciais

Quando o botão **SRC** é oprimido por mais de 10 segundos, o micro-computador da unidade retorna à configuração inicial. Se a janela de exibição não é mostrada apropriadamente ou a unidade não funciona direito, oprima o botão **SRC** por mais de 10 segundos.

Retirar a unidade

Utilize as chaves de libertação fornecidas se precisar de retirar a unidade do carro.

Insira-as no aparelho conforme mostrado abaixo. Isto desprenderá o aparelho do suporte, permitindo a sua remoção.

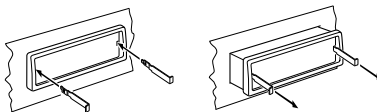

Notas

- Utilize as chaves de libertação com muito cuidado para evitar ferir os dedos.
- Guarde as chaves de libertação em lugar seguro para utilização futura.

Guia de Resolução de Problemas

A verificação que se segue ajudá-lo-á a solucionar a maior parte dos problemas com os quais se poderá deparar em relação à sua unidade. Antes de analisar a lista de verificação abaixo, consulte os procedimentos de operação e de ligação.

Geral

Problema	Causa/Solução
• As estações memorizadas e a hora correcta estão apagadas.	Os fios não estão correctamente combinados com o conector de potência acessório do carro.
• O fusível queimou-se.	Verifique a cablagem para ver se há curto-circuito.
• O rádio funciona quando a chave de ignição está na posição ON, ACC e OFF.	
• A unidade não está a receber energia.	
• O fornecimento de energia para a unidade é contínuo.	O carro não tem nenhuma posição de ACC.

Recepção de Rádio

Problema	Causa/Solução
Não é possível receber as estações pré-programadas.	O sinal de transmissão é dema-siado fraco.
Não é possível sintonizar por procura.	O sinal de transmissão é dema-siado fraco. → Utilize a sintonização manual.
A função Memorização de Percurso não completa a memorização das seis estações.	Não são recebidas frequências de transmissão suficientes.

Certifique-se também de que a antena está ligada, puxada para fora e seca no interior.

Se as soluções mencionadas acima não ajudarem a melhorar a situação, consulte o seu representante **Blaupunkt** mais próximo ou ligue para os Estados Unidos para o número 1-800-266-2528 para obter assistência técnica, encomendar componentes e serviços de manutenção. Contacte o 1-800-950-2528 para lhe ser indicado um revendedor ou para pedir catálogos sobre o produto.

Resolução de problemas do modificador de CD

Quando ocorrerem problemas durante a operação do modificador de CD, uma mensagem de erro aparece na janela de exibição.

Consultar a tabela abaixo para identificar o problema e então realizar a acção correctiva sugerida. Se o erro persistir ou "MECHA ERR" e "09 ERROR" aparecerem, contactar seu revendedor **Blaupunkt** mais próximo.

Mensagem	Causa possível	Acção recomendada
NO MAG	Sem Magazine	Carregar o magazine no modificador de CD.
NO DISC	Sem disco	Verificar o disco.
CD ERROR	Virado Erro de foco	Verificar o disco.
COMMERR	Erro de comunicação.	Verificar a conexão no modificador de CD.
TEMPERR	Condições de temperatura excessivas no modificador de CD.	Um sinal de erro irá aparecer e a reprodução será retomada quando a temperatura voltar ao normal.

Especificações

GERAL

Dimensões	: Aprox. 178 mm × 50 mm × 155 mm (L × A × P)
Alimentação	: Bateria do carro de 12 Vcc (ligação à terra, negativa)
Potência de saída	: Eficaz de 23 watts × 4 canais / máxima de 45 watts × 4 canais
Cablagem de saída	: Tipo flutuante, ligada à terra para 4 altifalantes
Impedância de saída	: Compatível com altifalantes de 4-8 ohms
Saída de baixo nível	: 2 V.

SINTONIZADOR

Limite de sintonização	: MW : 531 -1,602 kHz (passo de 9 kHz)
	: FM : 87,5 -108,0 MHz (passo de 50 kHz)
Sensibilidade	: MW : 20 µV
	: FM : 9,1 dBf sensibilidade mono

FM	
Separação de estéreo	: 35 dB

APARELHO CASSETTE

Frequência	
Resposta	: 30 - 15,000 Hz
Taxa S/N	: 50 dB
Distorção & Estremecimento	: 0.15 % WRMS

Issue date 03-04
288F1070

Free Manuals Download Website

<http://myh66.com>

<http://usermanuals.us>

<http://www.somanuals.com>

<http://www.4manuals.cc>

<http://www.manual-lib.com>

<http://www.404manual.com>

<http://www.luxmanual.com>

<http://aubethermostatmanual.com>

Golf course search by state

<http://golfingnear.com>

Email search by domain

<http://emailbydomain.com>

Auto manuals search

<http://auto.somanuals.com>

TV manuals search

<http://tv.somanuals.com>