

VPS 210

High-Powered Subwoofer

Español

Subwoofer de alta potencia
Manual del propietario
Instrucciones de seguridad
Información de cumplimiento

Italiano

Subwoofer ad alta potenza
Manuale dell'utente
Istruzioni di sicurezza
Informazioni sulla conformità

Deutsch

Hochleistungs-Subwoofer
Bedienungsanleitung
Sicherheitshinweise
Konformitätserklärung

Français

Caisson de basse haute
puissance
Guide de l'utilisateur
Instructions de sécurité
Informations relatives à la
conformité

Svenska

Högeffektiv subwoofer
Bruksanvisning
Säkerhetsanvisningar
Information om
överensstämmelse



IMPORTANT SAFETY INSTRUCTIONS



This symbol found on the apparatus indicates hazards arising from dangerous voltages.



This symbol found on the apparatus indicates the user should read all safety statements found in the user manual.



This symbol found on the apparatus indicates double insulation.



Warning! To reduce the risk of fire or electrical shock, do not expose this apparatus to rain or moisture.



This symbol found on the apparatus indicates that the apparatus must be placed in a separate collection facility for electronic waste and not disposed with household waste.

1. Read these instructions.
2. Keep these instructions.
3. Heed all warnings.
4. Follow all instructions.
5. Do not use this apparatus near water.
6. Clean only with dry cloth.
7. Do not block any ventilation openings. Install in accordance with the manufacturer's instructions.
8. Do not install near any heat sources such as radiators, heat registers, stoves, or other apparatus (including amplifiers) that produce heat.
9. Do not defeat the safety purpose of the polarized or grounding type plug. A polarized plug has two blades with one wider than the other. A grounding-type plug has two blades and a third grounding prong. The wide blade or the third prong is provided for your safety. If the provided plug does not fit into your outlet, consult an electrician for replacement of the obsolete outlet.
10. Protect the power cord from being walked on or pinched particularly at plugs, convenience receptacles, and the point where they exit from the apparatus.
11. Only use attachments/accessories specified by the manufacturer.
12. Unplug this apparatus during lightning storms or when unused for long periods of time.
13. Refer all servicing to qualified service personnel. Servicing is required when the apparatus has been damaged in any way, such as power-supply cord or plug is damaged, liquid has been spilled or objects have fallen into the apparatus, the apparatus has been exposed to rain or moisture, does not operate normally, or has been dropped.
14. Maintain a minimum distance of 2" (50mm) around the front, rear, and sides of the apparatus for sufficient ventilation. The ventilation should not be impeded by covering the ventilation openings or placing on or around the apparatus items such as newspapers, table-cloths, curtains, etc.
15. No open flame sources, such as lighted candles, should be placed on the apparatus.
16. The apparatus shall not be exposed to dripping or splashing. No objects filled with liquids, such as vases, shall be placed on the apparatus.
17. Either the power inlet connector on the rear of the apparatus or the power plug at the wall must remain accessible, to be able to disconnect power from the apparatus.
18. To completely disconnect this apparatus from the AC Mains, disconnect the power supply cord plug from the AC receptacle.
19. The mains plug of the power supply cord shall remain readily operable.
20. The apparatus is suitable for use in tropical and/or moderate climates



American Users:

Note: This equipment has been tested and found to comply with the limits for a Class B digital device, pursuant to part 15 of the FCC Rules. These limits are designed to provide reasonable protection against harmful interference in a residential installation. This equipment generates, uses, and can radiate radio frequency energy and, if not installed and used in accordance with the instructions, may cause harmful interference to radio communications. However, there is no guarantee that interference will not occur in a particular installation. If this equipment does cause harmful interference to radio or television reception, which can be determined by turning the equipment off and on, the user is encouraged to try to correct the interference by one or more of the following measures:

- Reorient or relocate the receiving antenna.
- Increase the separation between the equipment and receiver.
- Connect the equipment into an outlet on a circuit different from that to which the receiver is connected.
- Consult the dealer or an experienced radio/TV technician for help.



Canadian Users

This class B digital apparatus complies with Canadian ICES-003. Cet appareil numérique de classe B est conforme à la norme NMB-003 du Canada.



Introduction

Thank you for choosing Boston Acoustics. The Boston VPS 210 high-powered subwoofer is part of the VS Series—our best performing, best looking products. When combined with other speakers in the VS Series, the VPS 210 delivers a superb audio/video and an audio only experience. The high performance 10-inch woofer provides high output performance with superior sonic characteristics and is augmented with a matching passive radiator to enhance low frequency extension in a compact enclosure. A 500-watt RMS (1000 watt Peak) high-current proprietary Class-D amplifier ensures that the drivers have all the power they need to deliver performance that is both clean and impressive. The amplifier also incorporates Boston's proprietary BassTrac® circuitry which tracks the input signal to prevent it from being driven into audible distortion. The result: tight distortion-free bass at all output levels

The VPS 210 shares the visual appeal of the other VS Series units. The striking piano lacquer finish cabinet and high-gloss furniture-grade cherry end panels cover a cabinet that is so much more than a rectangular box. The structural elements of the cabinet are made of high-frequency-molded MDF which features curved surfaces that reduce internal standing waves and panel resonances. Substantial internal braces enhance the strength of the cabinet to provide an ideal environment for high performance.

Features

- Elegant black lacquer piano finish cabinet
- High-gloss multi-layer furniture-grade cherry end panels
- High-frequency-molded MDF cabinet features curved surfaces, which reduce internal standing waves and panel resonances
- 500-watt RMS (1000-watt Peak) high-current proprietary Class-D Amplifier for low distortion and high output
- BassTrac® circuitry for tight distortion-free bass at all output levels
- 10" Long-throw woofer with 3" voice coil features cast aluminum frame, Organic Composite Cone Material (OCCM), and rubber surround
- 10" OCCM Passive Radiator enhances low frequency extension in a compact enclosure
- Accessible top-mounted Volume, Crossover, Phase, and Power controls for easy setup and adjustments
- Gold-plated Line Level stereo inputs, LFE input, and Pass-through
- Energy Star® qualified

Specifications

Frequency Range:	22 Hz – 150 Hz, ±3dB
Amplifier Power:	Proprietary class D, 500 watt RMS (1,000 watt peak)
Bass Driver	10" (254mm) Long throw OCCM woofer with 3" voice coil
Passive Radiator	10" (254mm) OCCM passive radiator
Dimensions: (H x W x D)	15 x 13 ⁷ / ₈ x 21 ¹ / ₄ " (381 x 353 x 540mm)
Weight:	62 lbs (28.2kg)

Boston Acoustics continually strives to update and improve its products. The specifications and construction details are subject to change without notice.



Energy Star and the Energy Star logo are registered trademarks of the Environmental Protection Agency, a federal agency of the United States.

Unpacking the VPS 210

Carefully unpack the subwoofer. If there is any sign of damage from transit, report it immediately to your dealer and/or delivery service. Keep the shipping carton and packing materials for future use. Be sure to keep your purchase receipt in a safe place, as it may be required for warranty purposes.

The high gloss finish of the VPS 210 cabinet is protected during shipment with a clear plastic film. Remove the film by lifting up a corner and carefully pulling it off. Repeat the procedure for all the cabinet surfaces.

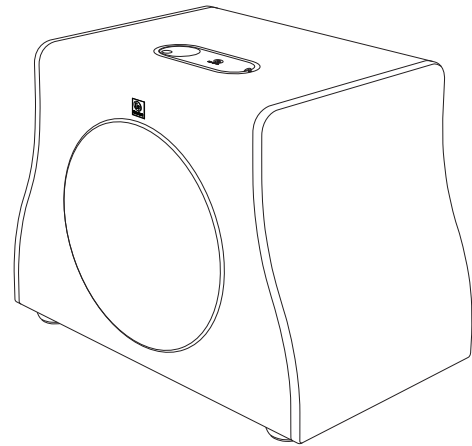

Placement Options

Place the VPS 210 next to a wall or in a corner near your main speakers. The sound is typically best when the subwoofer is within 15 feet (4.5m) of the main speakers. The sharp 24dB/octave crossover roll-off permits placement farther from the main speakers if necessary. Since the ear is unable to localize the low frequencies of the subwoofer, the bass still appears to come from the main speakers. Experimentation is key, however most positions in the room will work well.

The level of bass output from the VPS 210 will vary at different positions in a room. When placed near walls, its loudness is emphasized. Corner placement provides the most bass output. Placement completely away from walls will reduce bass output. Regardless of the natural bass level within the room you will always have the ability to adjust the level of the subwoofer from the built in **Volume** Control. If at any time you move the subwoofer be sure to check all of your settings.

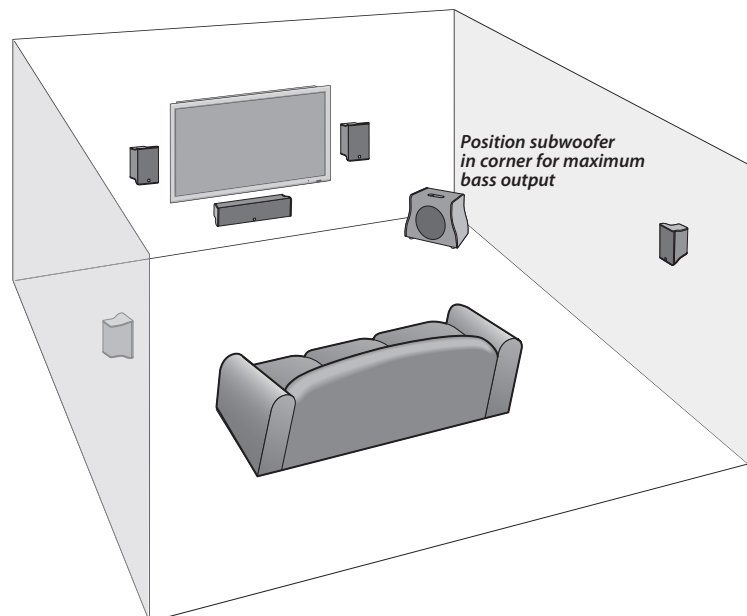

Connections

After the VPS 210 is properly placed, you are ready to connect it to your system. The inputs for the VPS 210 are on the underside of the unit. To access them you will need to roll the cabinet onto one of its end panels. **Do not lay the unit on its side. Doing so will damage the grilles!** The illustration shows the correct position for making connections. To prevent damage to the cabinet do this on a carpeted or other well padded surface.

WARNING: The VPS 210 is heavy – more than 60 lbs! Get someone to help you when moving it around.

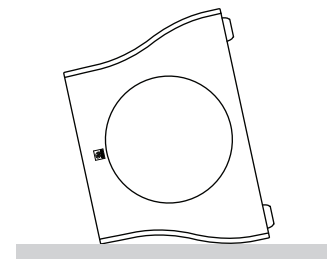



NOTE: Power is always supplied to the VPS 210 electronics unless it is unplugged or switched to the *off* position using the power switch located on the top panel. The auto-on circuitry only activates or deactivates the power amplifier. Make sure your subwoofer and receiver are unplugged when making connections.

Power Connection: Connect the power cord to the power input. Then plug the power cord directly into a wall outlet. Some audio receivers components provide auxiliary power outlets. We suggest that you do not use them. They may not be able to provide the amount of current or proper isolation required by a power amplifier, such as the one in the VPS 210.

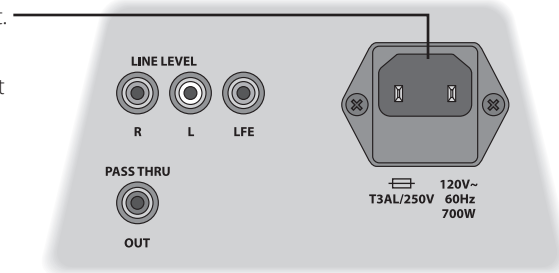

Connecting to a Digital Home Theater System Using the LFE Input

Digital 5.1, 6.1 and 7.1 home theater electronics dedicate one channel (the ".1") to reproduce the special low-frequency (LFE) information (such as explosions and thunder) contained in digitally-encoded soundtracks.

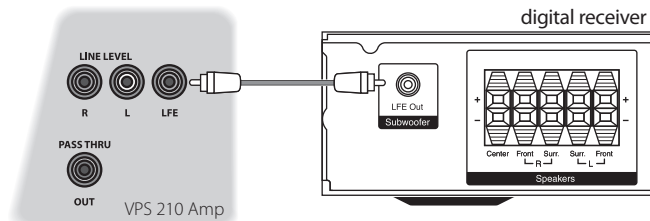

Select "subwoofer-yes" from your receiver's set-up menu. Hooked up this way, the receiver's amplifier is relieved of having to reproduce the difficult low bass signals that can drive the receiver into audible distortion. In some cases it can also depend on several other settings within a receiver. We recommend consulting your receiver manual for further assistance in this area.

Use an RCA cable (not included), as shown, to connect your digital receiver's LFE subwoofer output to the subwoofer. Connect the other end to the LFE input.

Connecting to a Stereo or Dolby® Pro Logic® System

For stereo or Dolby Pro Logic systems use the "sub out" connection from your receiver to one of the VPS 210 Line Level inputs marked "L" and "R".

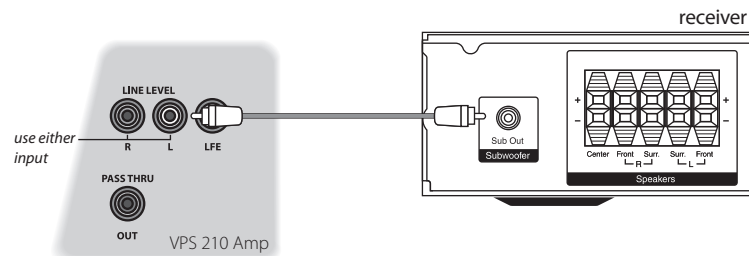

Connecting to Electronics Without a Subwoofer Output

If your system does not have a subwoofer or LFE output you can connect the VPS 210 to a preamp output. Use a stereo RCA cable (not included) to connect the preamp outputs to the Line Level inputs marked "L" and "R".

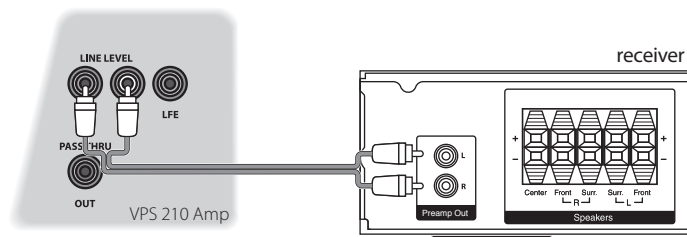

Pass Thru Output

In some very high performance systems, particularly AV systems, multiple subwoofers may be used. When the VPS 210 is used in such a system the Pass Thru output can be used to supply a signal to a second subwoofer. The signal from this output is not affected by the VPS 210 internal crossover. It is the same as the signal that goes into the inputs.

Control Setting and Operation

The VPS 210 controls are located on the top of the cabinet. The **Volume** Control is on the left. The other controls are under a removable cover. To adjust these controls, lift the tab on the right side of the cover to remove it.

Power Off/Auto/On Control and Status Indicator

OFF – Turn the VPS 210 off if you will not be using it. When the switch is set to "Off" the VPS 210 is Energy Star® qualified.

AUTO – The VPS 210 will turn itself on whenever an input signal is detected. If no signal is detected, after several minutes it will automatically switch to Standby mode. When the VPS 210 is in Standby mode it uses very little power.

ON – The VPS 210 is always on.

The **Status** indicator shows the VPS 210 power mode:

- OFF** – The subwoofer is off
- AMBER** – STANDBY (No signal detected, Amp Off)
- BLUE** – ON (Signal detected, Amp On)

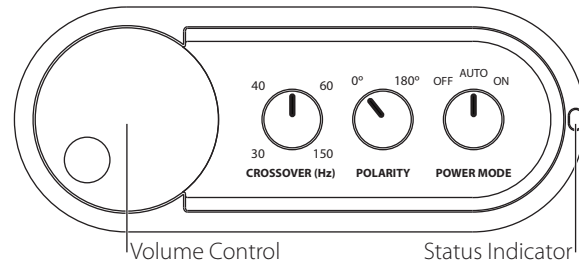

Volume Control

Start with the **Volume** Control at the 11 o'clock position. If the VPS 210 does not produce sound check the Status Indicator – it should be lit blue. If it is not lit check the AC-line cord, **Power** switch, and input cables. (Are the connectors on the cables making proper contact? Is the AC-line cord connected to a "live" receptacle. Is the subwoofer in either the Auto or On position?)

Adjusting the Crossover Control

When using the **Line Level** inputs (not the **LFE** input) the VPS 210 built-in crossover is engaged. As a starting point, set the **Crossover** Control about 10Hz higher than the lower limit of your main speakers' bass response. Fine tune the crossover setting by ear for the smoothest blend with your main speakers. The best setting for the control will depend on the main speaker used in the system, the placement of the speakers, and personal preference.

Once you have set the **Crossover** Control you may want make additional adjustments to **Volume** Control setting until the transition from main speakers and the VPS 210 is smooth and the sound is balanced. Bass output should not overpower the main speakers but rather be adjusted so there is a natural blend across the entire musical range.

Polarity Control

Selects regular (0°) or inverted (180°) phase for the VPS 210. Set this switch so the system produces the fullest, most dynamic bass. The effect of phase will be most audible on low-frequency percussion instruments or music with a steady bass line.



Maintenance and Service

The high-gloss finish of the VPS 210 cabinet is made to the standard of high-quality furniture. It should be cared for in the same way. Before you use any cleaning or care products, test a small, inconspicuous part of the cabinet. Be sure the results are what you want before doing a final application.

For day-to-day care, the VPS 210 cabinet may be cleaned using a soft cloth to remove fingerprints or to wipe off dust.

All wiring connections should be inspected and cleaned or remade at least once a year.

In the event that your subwoofer ever needs service, contact your local Boston Acoustics dealer or visit bostonacoustics.com/dealers for a list of dealers in your area.

Limited Warranty

Boston Acoustics warrants to the original purchaser of the VPS 210 subwoofer that it will be free of defects in materials and workmanship in its mechanical parts for a period of 5 years from the date of purchase. The warranty period for the electrical components is 1 year.

Your responsibilities are to install and use the VPS 210 according to the instructions supplied, to provide safe and secure transportation to an authorized Boston Acoustics service representative, and to present proof of purchase in the form of your sales slip when requesting service.

Excluded from this warranty is damage that results from abuse, misuse, improper installation, accidents, shipping, or repairs/modifications by anyone other than an authorized Boston Acoustics service representative.

This warranty is limited to the Boston Acoustics product and does not cover damage to any associated equipment. This warranty does not cover the cost of removal or reinstallation. This warranty is void if the serial number has been removed or defaced. This warranty gives you specific legal rights, and you may also have other rights which vary from state to state.

If Service Seems Necessary

First, contact the dealer from whom you purchased the product.

Or contact us via e-mail at:

USA and Canada: support@bostona.com

Japan: ba_info@dm-holdings.com.

Asia/Pacific countries: service@dm-singapore.com

We will promptly advise you of what action to take. If it is necessary to return your VPS 210 subwoofer to the factory, please ship it prepaid. After it has been repaired, we will return it freight prepaid in the United States and Canada.

For EU Customers Only



This symbol found on the product indicates that the product must not be disposed of with household waste. Instead, it may be placed in a separate collection facility for electronic waste or returned to a retailer when purchasing similar product. The producer paid to recycle this product. Doing this contributes to reuse and recycling, minimizes adverse effects on the environment and human health and avoids any fines for incorrect disposal.

INSTRUCCIONES DE SEGURIDAD IMPORTANTES



Este símbolo que aparece en el aparato indica peligros derivados de tensiones peligrosas.



Este símbolo que aparece en el aparato indica que el usuario debe leer todos los avisos de seguridad del manual del usuario.



Este símbolo que aparece en el aparato indica doble aislamiento.



¡Advertencia! Para reducir el riesgo de incendio o choque eléctrico, no exponga el aparato a la lluvia o a la humedad.



Este símbolo que aparece en el aparato indica que el aparato se debe colocar en un punto de recolección separada para desechos electrónicos y no debe ser arrojado junto con los residuos domésticos.

1. Lea estas instrucciones.
2. Guarde estas instrucciones.
3. Preste atención a todas las advertencias.
4. Siga todas las instrucciones.
5. No use este aparato cerca de agua.
6. Limpie únicamente con una tela seca.
7. No obstruya las aberturas para ventilación. Instale de acuerdo con las instrucciones del fabricante.
8. No instale cerca de fuentes de calor como radiadores, rejillas de calefacción, estufas u otros aparatos (incluidos amplificadores) que emitan calor.
9. No anule el propósito de seguridad del enchufe polarizado o de puesta a tierra. Un enchufe polarizado tiene dos patas, una más ancha que la otra. Un enchufe de puesta a tierra tiene dos patas y una tercera de puesta a tierra. La pata ancha o la tercera pata es para su seguridad. Si el enchufe provisto no encaja en el toma, consulte a un electricista para reemplazar el toma obsoleto.
10. Proteja el cable de alimentación para que no se pise ni se apriete, especialmente en los enchufes, en los receptáculos, y en el punto donde salen del aparato.
11. Utilice únicamente aditamentos o accesorios especificados por el fabricante.
12. Desenchufe el aparato durante tormentas eléctricas o cuando no se lo utilice durante períodos largos.
13. Todas las actividades de asistencia técnica deben ser realizadas por personal de servicio calificado. Se requiere asistencia técnica cuando el aparato se ha dañado de cualquier manera, por ejemplo por daño del cable de alimentación o del enchufe, derrame de un líquido o caída de objetos en el aparato, exposición del aparato a lluvia o humedad, o mal funcionamiento o caída del aparato.
14. Mantenga una distancia mínima de 2" (50mm) en el frente, la parte posterior y los lados del aparato, para que reciba suficiente ventilación. La ventilación no debe ser impedida cubriendo las aberturas para ventilación ni colocando sobre o alrededor del aparato elementos como periódicos, manteles, cortinas, etc.
15. No se deben colocar fuentes de llama abierta, como velas encendidas, sobre el aparato.
16. El aparato no se debe exponer a goteos ni salpicaduras. No se deben colocar objetos llenos de líquido, como floreros, sobre el aparato.
17. Ya sea el conector de entrada de potencia en la parte posterior del aparato o el enchufe de la pared debe permanecer accesible, para poder desconectar la potencia del aparato.
18. Para desconectar el aparato por completo de la red de AC, desconecte el cable de alimentación del receptáculo de AC.
19. El enchufe del cable de alimentación debe permanecer listo para funcionar.
20. El aparato es adecuado para el uso en climas tropicales o moderados.



Usuarios estadounidenses:

Nota: Este equipo se ha probado y se ha determinado que cumple con los límites para un dispositivo digital Clase B, de acuerdo con la parte 15 del Reglamento de la FCC. Estos límites fueron diseñados para ofrecer protección razonable contra la interferencia perjudicial en una instalación residencial. Este equipo genera, usa y puede irradiar energía de radiofrecuencia y, si no se instala y utiliza según las instrucciones, puede ocasionar interferencia perjudicial a las radiocomunicaciones. Sin embargo, no hay garantía de que no se producirá interferencia en una instalación en particular. Si este equipo efectivamente ocasiona interferencia perjudicial a la recepción de radio o televisión, lo que se puede determinar apagando y encendiendo el equipo, se recomienda al usuario intentar corregir la interferencia implementando una o más de las siguientes medidas.

- Reorientar o reubicar la antena receptora.
- Aumentar la separación entre el equipo y el receptor.
- Conectar el equipo a un circuito distinto al que está conectado el receptor.
- Consultar al distribuidor o a un técnico de radio/televisión.



Usuarios canadienses

Este aparato digital clase B cumple con la norma canadiense ICES-003.

Cet appareil numérique de classe B est conforme à la norme NMB-003 du Canada.



Introducción

Gracias por elegir Boston Acoustics. El subwoofer de alta potencia Boston VPS 210 es parte de VS Series: nuestros productos de mejor apariencia y funcionamiento. Cuando se combina con otros parlantes de VS Series, el VPS 210 ofrece una magnífica experiencia sólo de audio o de audio y video. El woofer de 10 pulgadas de alto desempeño ofrece un desempeño de alta potencia con características de sonido superiores y se aumenta con un radiador pasivo compatible para mejorar la amplitud en baja frecuencia en una caja compacta. Un amplificador propio 500-watt RMS (1000-watt de pico) alta corriente Clase-D asegura que los controles cuenten con toda la potencia necesaria para ofrecer un desempeño limpio y a la vez impresionante. El amplificador también incorpora los circuitos BassTrac® propios de Boston, que controlan la señal de entrada para prevenir la distorsión audible. El resultado: bajos libres de distorsión en todos los niveles de salida.

El VPS 210 comparte el atractivo visual de las otras unidades de VS Series. La llamativa terminación de laca del piano y los paneles de extremo en cerezo grado mobiliario de alto brillo cubren un gabinete que es mucho más que una caja rectangular. Los elementos estructurales del gabinete están hechos de MDF moldeado de alta frecuencia que presenta superficies curvadas que reducen las ondas internas y las resonancias en el panel. Abrazaderas internas sustanciales potencian la fuerza del gabinete para brindar un ambiente ideal de un funcionamiento de alto nivel.

Características

- Gabinete acabado en elegante laca negra tipo piano
- Paneles de extremo en cerezo grado mobiliario multi-capas de alto brillo
- Gabinete en MDF moldeado de alta frecuencia con superficies curvadas, que reducen las ondas internas y las resonancias en el panel
- Amplificador propio 500-watt RMS (1000-watt de pico) alta corriente Clase-D para una baja distorsión y alta salida
- Circuitos BassTrac® para bajos libres de distorsión en todos los niveles de salida
- Baffle de bajos de 10" con sección cónica larga con serpentín de voz de 3" con marco de aluminio colado, en material de composita orgánica (OCCM), y recubrimiento de goma
- Radiador pasivo de 10" en OCCM que mejora la amplitud en baja frecuencia en una caja compacta
- Controles accesibles montados en la parte superior para ajuste de volumen, transiciones, fase y potencia para una configuración y ajustes sencillos
- Entradas del estéreo en nivel de línea doradas, entrada LFE y desviación
- Cumple con la norma Energy Star®

Especificaciones

Rango de frecuencia:	22 Hz – 150 Hz, ±3dB
Potencia de amplificación:	RMS propio Clase D 500 watts (1.000 watts pico)
Control de bajos	Baffle de bajos de 10" (254mm) con sección cónica larga en OCCM con serpentín de voz de 3"
Radiador pasivo	Radiador pasivo 10" (254mm) en OCCM
Dimensiones: (Alto x Ancho x Profundidad)	15 x 13 ⁷ / ₈ x 21 ¹ / ₄ " (381 x 353 x 540mm)
Peso:	62 lbs (28,2kg)



Energy Star y el logo de Energy Star son marcas registradas de la Environmental Protection Agency, un organismo federal de los Estados Unidos.

Boston Acoustics busca continuamente actualizar y mejorar sus productos.

Las especificaciones y detalles de construcción están sujetos a cambios sin previo aviso.

Desembalaje del VPS 210

Desembale cuidadosamente el subwoofer. Si hay alguna señal de daños debidos al transporte, comuníquese inmediatamente a su distribuidor y/o a su servicio de entrega. Conserve el cartón de envío y los materiales de embalaje para una futura utilización. Asegúrese de guardar su recibo de compra en un lugar seguro, ya que puede ser requerido a los efectos de la garantía.

La terminación de alto brillo del gabinete del VPS 210 está protegida durante el envío con una película de plástico de color claro. Retire la película levantando una esquina y tirando cuidadosamente de ella. Repita el procedimiento para todas las superficies del gabinete.

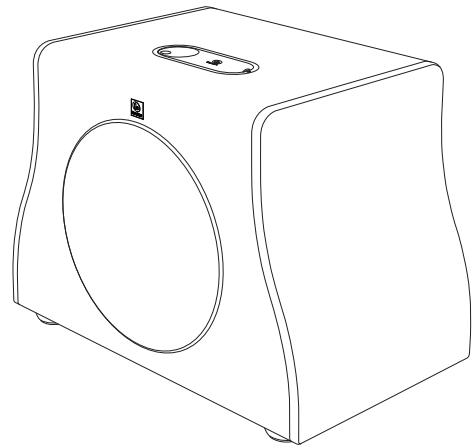

Opciones de colocación

Coloque el VPS 210 cerca de una pared o en una esquina, cerca de sus parlantes principales. El sonido suele ser el mejor cuando el subwoofer se encuentra a menos de 15 pies (4,5m) de los parlantes principales. La transición de 24dB/octava aguda permite colocarlo más alejado de los parlantes principales, de ser necesario. Debido a que el oído no puede localizar las bajas frecuencias del subwoofer, los bajos parecen provenir de los parlantes principales. La experimentación es clave. Sin embargo, la mayoría de las posiciones en la habitación funcionarán bien.

En nivel de salida de graves del VPS 210 será distinto en cada posición de una habitación. Cuando se coloca cerca de paredes, se enfatiza el alto volumen. Cuando se coloca en una esquina, se logra la mayor salida de graves. Cuando se coloca alejado de las paredes, se reduce la salida de graves. Sin importar el nivel natural de graves en la habitación, siempre existe la posibilidad de ajustar el nivel del subwoofer desde el Control de **Volumen** incorporado. Si en cualquier momento traslada el subwoofer, asegúrese de verificar todas las configuraciones.

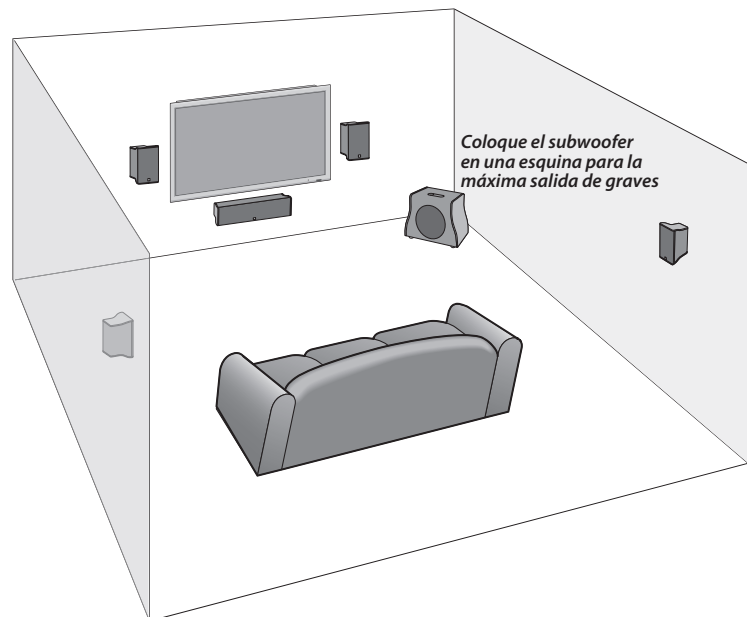

Conexiones

Después de colocar correctamente el VPS 210, ya está listo para conectarlo a su sistema. Las entradas del VPS 210 se encuentran en la parte de abajo de la unidad. Para acceder a ellas, deberá rodar el gabinete sobre uno de sus paneles de extremo. **No apoye la unidad de lado. ¡Dañará las rejillas!** La ilustración muestra la posición correcta para realizar conexiones. Para evitar daños al gabinete, hágalo sobre una superficie alfombrada u otra bien acolchonada.

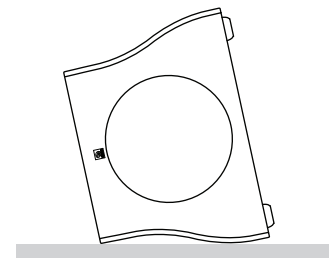

ADVERTENCIA: El VPS 210 es pesado: ¡más de 60 libras! Pida ayuda para moverlo.

NOTA: Siempre se suministra potencia al VPS 210 a menos que se desenchufe o se cambie a la posición *apagado* con el interruptor del panel superior. Los circuitos de encendido automático únicamente activan o desactivan el amplificador de potencia. Asegúrese de que el subwoofer y el receptor estén desenchufados al realizar conexiones.

Conexión de potencia:

Conecte el cable de alimentación a la entrada de potencia. Luego enchufe el cable de alimentación directamente a un toma de pared. Algunos componentes de receptores de audio ofrecen tomas auxiliares. Recomendamos no utilizarlos. Pueden no ofrecer la cantidad de corriente o el aislamiento adecuado requerido por un amplificador de potencia, como el del VPS 210.

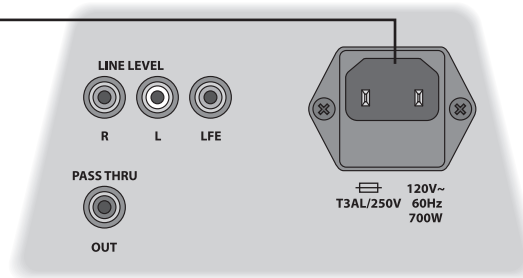

Cómo conectar a un sistema de cine en casa digital usando la entrada LFE

Los sistemas de cine en casa digitales 5.1, 6.1 y 7.1 dedican un canal (el ".1") para reproducir la información de baja frecuencia especial (LFE), como explosiones y truenos, incluida en bandas sonoras digitalmente codificadas.

Seleccione "subwoofer-sí" del menú de configuración de su receptor. Conectado de esta manera, el amplificador del receptor no tiene la carga de reproducir las difíciles señales de graves bajos que pueden ocasionar la distorsión audible del receptor. En algunos casos, también puede depender de otros ajustes de un receptor. Recomendamos consultar el manual de su receptor.

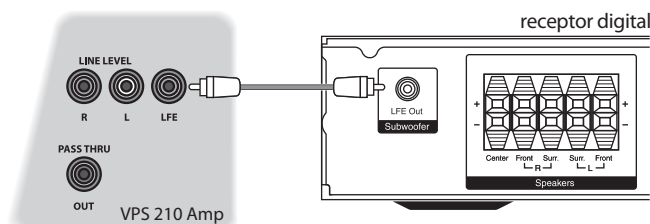

Use un cable RCA (no incluido), como se muestra, para conectar la salida de subwoofer LFE de su receptor digital al subwoofer. Conecte el otro extremo a la entrada LFE.

Cómo conectar a un sistema estéreo o Dolby® Pro Logic®

Para sistemas estéreo o Dolby Pro Logic, use la conexión "sub out" de su receptor a una de las entradas en nivel de línea del VPS 210 con indicación "L" y "R".

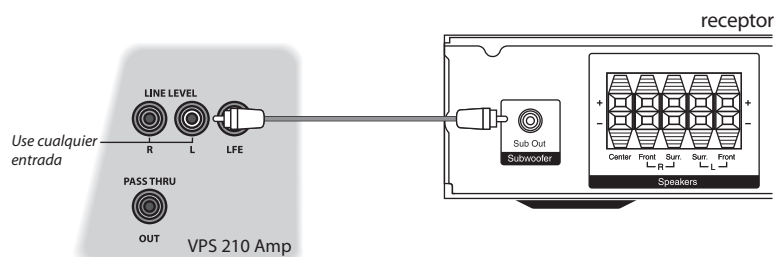

Cómo conectar a un aparato electrónico sin una salida de subwoofer

Si su sistema no tiene una salida LFE o de subwoofer, puede conectar el VPS 210 a una salida de preamplificador. Use un cable RCA estéreo (no incluido) para conectar las salidas de preamplificador a las entradas en nivel de línea con indicación "L" y "R".

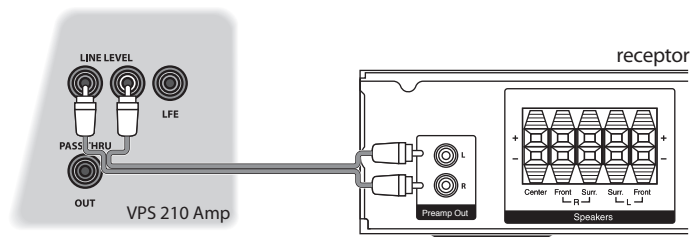

Salida de desviación

En algunos sistemas de muy alto desempeño, especialmente sistemas de audio-video, se puede utilizar múltiples subwoofers. Cuando el VPS 210 se usa en un sistema de ese tipo, la salida de desviación se puede usar para suministrar una señal a un segundo subwoofer. La señal de esta salida no es afectada por la transición interna del VPS 210. Es igual a la señal que va a las entradas.

Ajuste y operación de los controles

Los controles del VPS 210 se encuentran en la parte superior del gabinete. El Control de *Volumen* se encuentra a la izquierda. Los demás controles se encuentran debajo de una tapa desmontable. Para ajustar estos controles, levante la lengüeta del lado derecho de la tapa para quitarla.

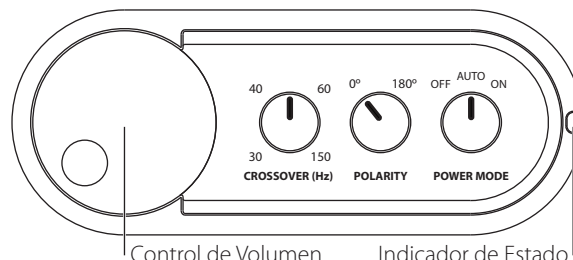

Control de Apagado/Auto/Encendido e Indicador de Estado

APAGADO – Apague el VPS 210 si no lo usará. Cuando el interruptor se encuentra en “Apagado”, el VPS 210 cumple con la norma Energy Star®.

AUTO – El VPS 210 se enciende cada vez que se detecta una señal de entrada. Si no se detecta señal alguna, después de varios minutos cambiará automáticamente al modo de ahorro de energía Standby. Cuando el VPS 210 se encuentra en modo Standby, usa muy poca energía.

ENCENDIDO – El VPS 210 siempre está encendido.

El Indicador de *Estado* muestra el modo del VPS 210:

APAGADO – El subwoofer está apagado

AMARILLO – STANDBY (no se detecta señal, amplificador apagado)

AZUL – ENCENDIDO (se detecta señal, amplificador encendido)

Control de Volumen

Comience con el Control de *Volumen* en la posición de las 11 del reloj. Si el VPS 210 no emite sonido, verifique el Indicador de Estado: debería estar encendido de color azul. Si no está encendido, verifique el cable de AC, el interruptor de *Potencia*, y los cables de entrada. (¿Los conectores de los cables están haciendo contacto correctamente? ¿El cable de AC está conectado a un receptáculo “vivo”? ¿El subwoofer está en la posición Auto o Encendido?)

Ajuste del Control de Transiciones

Al usar las entradas en *nivel de línea* (no la entrada *LFE*), se conecta la transición incorporada del VPS 210. Como punto de partida, ajuste el Control de *Transiciones* aproximadamente 10Hz por sobre el límite inferior de la respuesta de bajos de sus parlantes principales. Realice el ajuste fino de la transición a oído, para lograr la combinación más uniforme con sus parlantes principales. El mejor ajuste del control dependerá del parlante principal usado en el sistema, la ubicación de los parlantes y la preferencia personal.

Una vez ajustado el Control de *Transiciones*, quizás desee volver a ajustar el Control de *Volumen* hasta que la transición de los parlantes principales y el VPS 210 sea uniforme y el sonido sea equilibrado. La salida de graves no debe dominar los parlantes principales, sino que se deben ajustar de manera que exista una combinación natural en todo el rango musical.

Control de Polaridad

Selecciona la fase regular (0°) o invertida (180°) para el VPS 210. Ajuste este interruptor para que el sistema produzca los bajos más completos y dinámicos. El efecto de la fase será más audible en los instrumentos de percusión de baja frecuencia o en la música con una línea constante de bajos.

Mantenimiento y Servicio

El acabado de alto brillo del gabinete del VPS 210 está realizado según el estándar de muebles de alta calidad. Se lo debe cuidar de la misma forma. Antes de utilizar cualquier producto de limpieza o de mantenimiento, pruebe en una parte pequeña e inadvertida del gabinete. Asegúrese de que los resultados son los que desea obtener antes de la aplicación final.

Para el cuidado cotidiano, el gabinete del VPS 210 puede limpiarse con una tela suave a fin de quitar las huellas digitales o el polvo.

Todas las conexiones de cableado deben inspeccionarse y limpiarse o establecerse de nuevo por lo menos una vez al año.

En el caso de que su subwoofer necesite asistencia técnica, póngase en contacto con su distribuidor local de Boston Acoustics o visite www.bostonacoustics.com para conseguir un listado de distribuidores en su zona.

Garantía limitada

Boston Acoustics garantiza al comprador original del subwoofer VPS 210 que no tendrá defectos de materiales ni de mano de obra en sus piezas mecánicas durante un período de 5 años desde la fecha de compra. El período de garantía de los componentes eléctricos es de 1 año.

Es responsabilidad suya instalar y utilizar el VPS 210 de acuerdo con las instrucciones suministradas, proporcionar un transporte seguro hasta un representante de servicio autorizado de Boston Acoustics, y presentar la prueba de compra en forma de recibo de compra cuando sea necesario este servicio.

Quedan excluidos de esta garantía los daños que resulten del abuso, del mal uso, de una instalación inadecuada, de accidentes, del transporte, o de reparaciones/modificaciones por parte de cualquiera que no sea el representante de servicio autorizado de Boston Acoustics.

Esta garantía se limita al producto de Boston Acoustics y no cubre daños de equipos afines. Esta garantía no cubre los costos de desinstalación o reinstalación. Esta garantía será nula cuando se haya retirado o borrado el número de serie. Esta garantía le otorga derechos legales específicos y también le podrían corresponder otros derechos que varían de un país a otro.

Si cree que necesita asistencia técnica

Primero, póngase en contacto con el distribuidor al cual ha comprado el producto.

O póngase en contacto con nosotros por medio de un correo electrónico:

Estados Unidos y Canadá: support@bostona.com

Japón: ba_info@dm-holdings.com

Asia/países del Pacífico: service@dm-singapore.com

Le indicaremos de inmediato qué acción tomar. Si fuera necesario devolver su subwoofer VPS 210 a fábrica, le pedimos que lo envíe con franqueo pago. Después de la reparación, lo devolveremos con costos de transporte pagados sólo en Estados Unidos y Canadá.

Sólo para clientes de la UE



Este símbolo que aparece en el producto indica que el producto no debe ser eliminado junto con los residuos domésticos. Sino que debe colocarse en un punto de recolección separada para desechos electrónicos o devuelto a un establecimiento minorista al comprar un producto similar. El fabricante ha pagado para reciclar este producto. Esta práctica contribuye a la reutilización y el reciclado, minimiza los efectos adversos sobre el medio ambiente y la salud humana y evita la imposición de multas por eliminación incorrecta de residuos.

INSTRUCTIONS DE SECURITE IMPORTANTES



Ce symbole apposé sur l'appareil indique des tensions dangereuses.



Ce symbole apposé sur l'appareil indique à l'utilisateur qu'il doit lire l'ensemble des instructions de sécurité mentionnées dans le guide de l'utilisateur.



Ce symbole apposé sur l'appareil indique une double isolation.

1. Lisez les présentes instructions.
2. Conservez les présentes instructions.
3. Respectez tous les avertissements.
4. Suivez toutes les instructions.
5. N'utilisez pas cet appareil à proximité d'un liquide.
6. Nettoyez uniquement l'appareil avec un chiffon sec.
7. N'obturez pas les ouvertures d'aération. Installez l'appareil en accord avec les instructions du fabricant.
8. N'installez pas l'appareil à proximité d'une source de chaleur, telle qu'un radiateur, une bouche de chaleur, une cuisinière ou autre appareil (y compris des amplificateurs) qui dégage de la chaleur.
9. Ne désactivez pas le dispositif de sécurité de la prise de terre ou polarisée. Une prise polarisée est équipée de deux fiches, l'une étant plus large que l'autre. Une prise de terre est équipée de deux fiches et d'une troisième fiche de terre. La fiche large ou troisième fiche est installée pour des raisons de sécurité. Si la prise fournie ne correspond pas à votre prise murale, consultez un électricien pour remplacer cette prise murale inadaptée.
10. Protégez le cordon d'alimentation (personne ne doit marcher dessus et il ne doit pas être pincé, en particulier au niveau des prises), les prises de courant et le point où les prises sortent de l'appareil.
11. Utilisez uniquement les accessoires recommandés par le fabricant.
12. Débranchez l'appareil pendant les orages ou pendant les périodes de non utilisation prolongées.
13. Consultez un professionnel qualifié pour toutes les réparations. L'appareil doit être réparé quand il a été endommagé, notamment si le cordon d'alimentation ou la prise sont endommagés, si un liquide a été renversé ou si des objets sont tombés sur l'appareil, si l'appareil a été exposé à la pluie ou l'humidité, s'il ne fonctionne pas correctement, ou s'il est tombé.
14. Conservez une distance minimale de 50mm tout autour de l'appareil afin d'assurer une aération adéquate. L'aération ne doit pas être bloquée en obturant les ouvertures d'aération ou en plaçant sur ou à côté de l'appareil des objets tels que des journaux, des nappes, des rideaux, etc.
15. Aucune flamme nue, notamment des bougies allumées, ne doit être placée sur l'appareil.



Avertissement ! Pour réduire les risques d'incendie ou de choc électrique, n'exposez pas cet appareil à la pluie ou à l'humidité.



Ce symbole apposé sur l'appareil indique que ce dernier doit être mis au rebut dans une installation de collecte séparée pour les déchets électroniques et non jeté avec les ordures ménagères.

16. L'appareil ne doit pas être exposé à un suintement ou des éclaboussures d'eau. Aucun objet rempli de liquide, tel qu'un vase, ne doit être posé sur l'appareil.
17. Soit le connecteur d'entrée d'alimentation situé à l'arrière de l'appareil, soit la prise d'alimentation murale doit rester accessible afin de pouvoir couper l'alimentation de l'appareil.
18. Pour déconnecter totalement cet appareil du secteur CA, débranchez la prise du cordon d'alimentation de la prise murale CA.
19. La prise de secteur du cordon d'alimentation doit toujours être en état de marche.
20. L'utilisation de cet appareil est adaptée aux climats tropicaux et/ou modérés.



Utilisateurs américains :

Note : Cet équipement a été testé et déclaré conforme aux limites relatives à un appareil numérique de classe B établies par la partie 15 des Règlements de la FCC. Ces limites sont destinées à assurer une protection raisonnable contre les interférences dommageables dans une installation résidentielle. Cet équipement génère, utilise et peut émettre de l'énergie sous forme de fréquences radio. Si son installation et son utilisation ne sont pas conformes aux présentes instructions, il peut provoquer des interférences dommageables aux communications radio. Cependant, l'absence totale d'interférences dans une installation particulière n'est pas garantie. Si cet équipement entraîne des interférences dommageables à la réception de la radio ou de la télévision, ce qui est vérifiable en éteignant et en rallumant l'appareil, il est recommandé de corriger ces interférences en utilisant une ou plusieurs des mesures suivantes :

- Réorientez ou déplacez l'antenne de réception.
- Augmentez la distance entre l'équipement et le récepteur.
- Branchez l'équipement à une prise sur un circuit différent de celui auquel le récepteur est connecté.
- Consultez le revendeur ou un technicien radio/TV expérimenté pour obtenir de l'aide.



Utilisateurs canadiens

Cet appareil numérique de classe B est conforme à la norme ICES-003 du Canada. Cet appareil numérique de classe B est conforme à la norme NMB-003 du Canada.



Introduction

Nous vous remercions d'avoir choisi Boston Acoustics. Le caisson de basse haute puissance VPS 210 de Boston fait partie de la Série VS, notre gamme de produits la plus performante et la plus attrayante. Associé à d'autres haut-parleurs de la Série VS, le VPS 210 permet de profiter d'un son de haute qualité et d'une expérience audio/vidéo inégalable. Ce caisson de basse haute performance de 25 cm délivre une sortie élevée avec des caractéristiques sonores supérieures. Il est complété d'un récupérateur passif adapté pour améliorer le prolongement des basses fréquences dans un boîtier compact. Un amplificateur de classe D à haute intensité d'une puissance RMS de 500 watts (puissance maximale de 1000 watts) permet aux haut-parleurs d'obtenir toute la puissance nécessaire pour générer une performance à la fois claire et impressionnante. L'amplificateur incorpore également le circuit BassTrac® propriétaire de Boston qui suit le signal d'entrée pour éviter toute distorsion audible. Résultat : des basses serrées sans aucune distorsion à tous les niveaux de sortie.

Le VPS 210 partage l'attrait visuel des produits de la Série VS. La finition laquée exceptionnelle du boîtier et l'ultra brillance des panneaux d'extrémité imitation cerisier recouvrent un boîtier qui représente bien plus qu'une simple boîte rectangulaire. Les éléments structurels du boîtier sont fabriqués en panneaux de fibre de moyenne densité (MDF) moulés avec préchauffage à haute fréquence. Le boîtier dispose de surfaces courbes qui limitent les ondes stationnaires et les résonances internes. De grandes traverses internes renforcent la robustesse du boîtier pour un environnement parfaitement adapté aux hautes performances.

Caractéristiques

- Boîtier élégant avec finition noire laquée
- Panneaux d'extrémité multicouche ultra brillants imitation cerisier
- Boîtier en panneaux de fibre de moyenne densité (MDF) moulés avec préchauffage à haute fréquence, avec surfaces courbes pour réduire les ondes stationnaires et les résonances internes
- Amplificateur de classe D à haute intensité, d'une puissance RMS de 500 watts (puissance maximale de 1000 watts) pour une faible distorsion et une sortie élevée
- Circuit BassTrac® pour des basses serrées sans distorsion à tous les niveaux de sortie
- Haut-parleur de graves longs de 254 mm avec bobine acoustique de 51 mm disposant d'un châssis en aluminium moulé, OCCM (matériau mixte organique) et bordure en caoutchouc
- Récupérateur passif OCCM de 254 mm qui améliore le prolongement des basses fréquences dans un boîtier compact
- Commandes sur le boîtier pour le volume, le répartiteur, le phasage et l'alimentation afin de faciliter les réglages
- Entrées stéréo plaquées or (niveaux de ligne), entrée LFE et Pass-through
- Certifié Energy Star®

Spécifications

Plage de fréquence : 22 Hz – 150 Hz, ± 3 dB

Puissance de l'amplificateur : Classe D propriétaire, RMS 500 watts (puissance maximale de 1000 watts)

Haut-parleur de basses Haut-parleur long de 254 mm, OCCM avec bobine acoustique de 76mm

Récupérateur passif Récupérateur passif OCCM de 254mm

Dimensions : (H x L x P) 381 x 353 x 540mm

Poids : 28,2kg



Boston Acoustics s'efforce d'actualiser et d'améliorer constamment ses produits.

Les spécifications et les informations détaillées sur la construction peuvent être modifiées sans avis préalable.

Energy Star et le logo Energy Star sont des marques déposées de l'agence de protection de l'environnement, une agence fédérale des Etats-Unis.

Déballage du VPS 210

Déballer soigneusement le caisson de basse. En cas de dommages évidents pendant le transport, veuillez contacter immédiatement le revendeur et/ou le service de livraison. Conservez le carton et les matériaux d'emballage pour une utilisation ultérieure. Veuillez conserver votre facture dans un endroit sûr car elle vous sera demandée pour la garantie.

Pendant l'expédition, la finition ultra brillante du boîtier du VPS 210 est protégée par un film en plastique transparent. Retirez ce film en soulevant l'un des coins; puis tirez avec précaution. Répétez la procédure avec toutes les surfaces du boîtier.

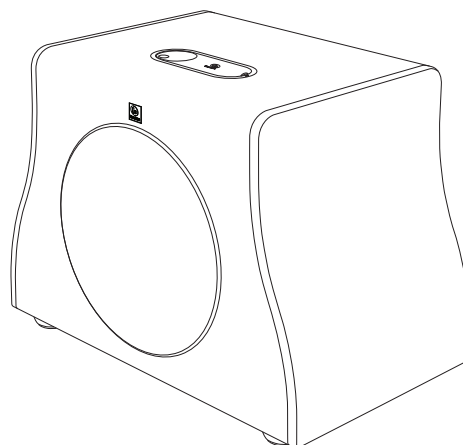

Options de placement

Placez le VPS 210 près d'un mur ou dans un coin près de vos enceintes principales. En général, le son est optimal quand le caisson de basse est à 4,5m des enceintes principales. L'affaiblissement marqué du chevauchement 24dB/octave permet d'installer le caisson de basse plus loin des enceintes principales si nécessaire. Etant donné que l'oreille est incapable de percevoir les basses fréquences du caisson, les basses semblent toujours venir des enceintes principales. L'expérimentation est la clé. Cependant, vous pouvez installer le caisson de basse n'importe où dans la pièce.

Le niveau de sortie des basses provenant du VPS 210 varie selon le placement dans la pièce. Quand il est placé près des murs, son intensité est accentuée. L'installation dans un coin génère une sortie de basses optimale. Un placement loin des murs réduira la sortie des basses. Quel que soit le niveau naturel des basses de la pièce, vous pourrez toujours ajuster le niveau du caisson à l'aide de la commande de **volume** intégrée. Si vous déplacez le caisson de basse pour une raison quelconque, vérifiez l'ensemble des réglages.

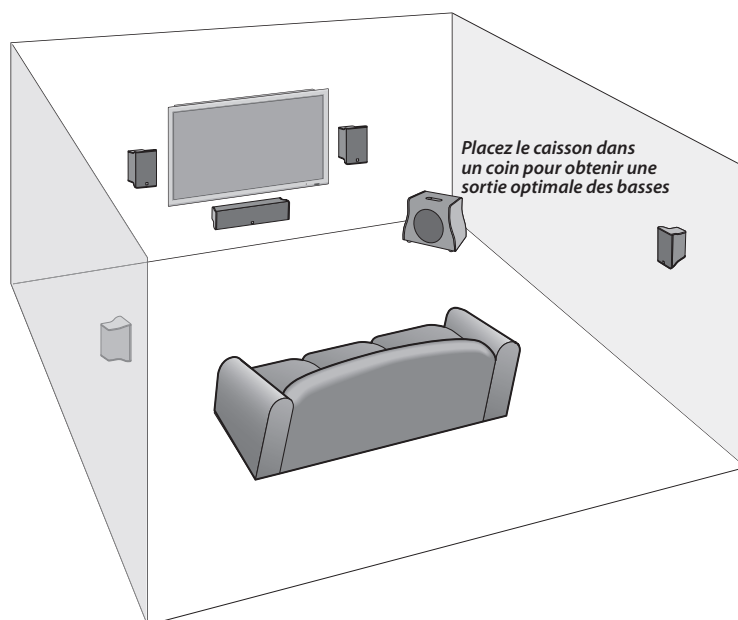

Branchements

Après le placement correct du VPS 210, vous pouvez le brancher à votre système. Les entrées du VPS 210 sont situées sur la surface inférieure de l'unité. Pour avoir accès à ces entrées, faites rouler le boîtier sur un de ses panneaux d'extrémité. **Ne laissez pas l'unité reposer sur sa face avant. Dans le cas contraire, les grilles seraient endommagées !** L'illustration indique la position correcte pour les branchements. Pour éviter d'endommager le boîtier, effectuez cette opération sur une moquette ou autre surface bien rembourrée.

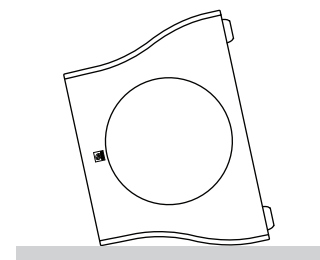

AVERTISSEMENT : Le VPS 210 est lourd. Il pèse plus de 28kg ! Demandez l'aide d'une autre personne pour le déplacer.

NOTE : L'électronique du VPS 210 est toujours sous tension sauf si le caisson de basse est débranché ou mis hors tension à l'aide du commutateur *d'arrêt* situé sur le panneau supérieur. Le circuit d'activation automatique allume ou désactive uniquement l'amplificateur de puissance. Vérifiez que le caisson de basse et le récepteur sont débranchés avant d'effectuer les connexions.

Branchement électrique :

Branchez le cordon d'alimentation à la prise d'alimentation. Branchez ensuite le cordon d'alimentation directement dans une prise murale. Certains composants des récepteurs audio sont équipés de prises d'alimentation auxiliaires. Nous vous recommandons de ne pas les utiliser. La quantité de courant ou l'isolation requises par un amplificateur de puissance, comme celui présent dans le VPS 210, pourraient être insuffisantes.

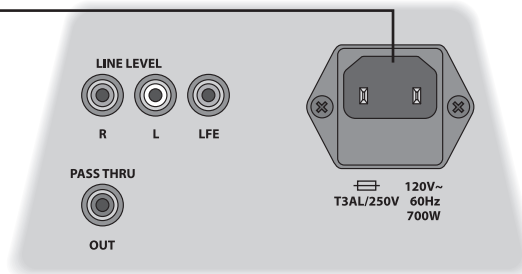

Branchement à un système home cinéma numérique à l'aide de l'entrée LFE

L'électronique numérique du home cinéma 5.1, 6.1 et 7.1 dédie un canal (le « 1 ») pour reproduire les informations spéciales à basse fréquence (LFE) (comme les explosions et le tonnerre) des bandes sonores numériques.

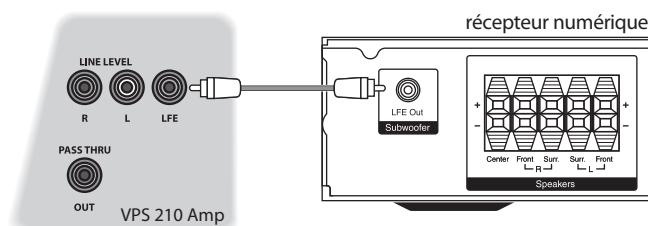

Sélectionnez la commande "subwoofer-yes" (activation caisson de basse) dans le menu de configuration de votre récepteur. Branché ainsi, l'amplificateur du récepteur n'a pas besoin de reproduire les signaux complexes des basses faibles qui peuvent entraîner une distorsion audible du récepteur. Dans certains cas, cela peut également dépendre de plusieurs paramètres de configuration du récepteur. Nous vous conseillons de consulter le manuel du récepteur pour obtenir des informations complémentaires à ce sujet.

Utilisez un câble RCA (non fourni) comme illustré afin de brancher la sortie LFE subwoofer du récepteur numérique au caisson de basse. Branchez l'autre extrémité à l'entrée LFE du caisson de basse.

Branchement d'un système stéréo ou Dolby® Pro Logic®

Pour les systèmes stéréo ou Dolby Pro Logic, utilisez la prise "sub out" (sortie caisson de basse) de votre récepteur et branchez-la à l'une des entrées de niveau de ligne "L" ou "R" du VPS 210.

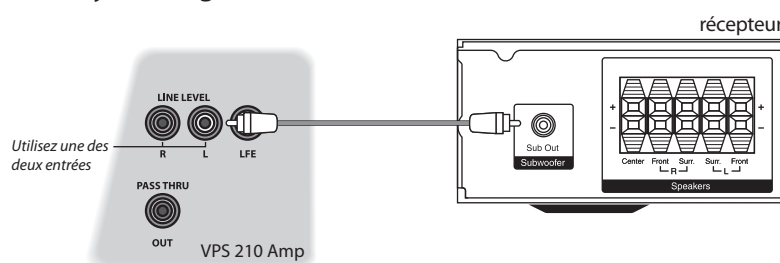

Branchement à un système électronique non équipé d'une sortie de caisson de basse

Si votre système ne dispose d'aucune sortie LFE ou de caisson de basse, vous pouvez connecter le VPS 210 à une sortie de préamplificateur. Utilisez un câble stéréo RCA (non fourni) pour relier les sorties de préamplificateur aux entrées de niveau de ligne "L" et "R".

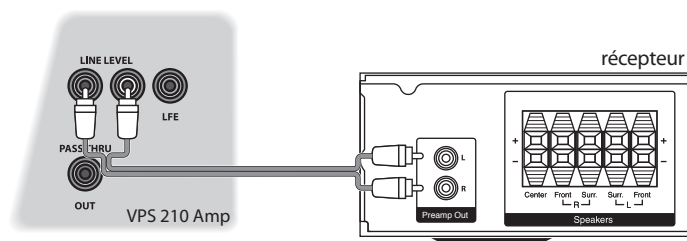

Sortie Pass Thru

Dans certains systèmes à très haute performance, en particulier les systèmes AV, plusieurs caissons de basse peuvent être utilisés. Quand le VPS 210 est employé dans un tel système, la sortie Pass Thru peut être utilisée afin d'envoyer un signal à un second caisson de basse. Le signal transmis par cette sortie n'est pas affecté par le répartiteur interne du VPS 210. Il est identique au signal capté par les entrées.

Réglage des commandes et fonctionnement

Les commandes du VPS 210 sont situées au sommet du boîtier. La commande de **volume** est située sur la gauche. Les autres commandes sont placées sous un couvercle amovible. Pour régler ces commandes, soulevez la languette située sur le côté droit du couvercle afin d'enlever ce dernier.

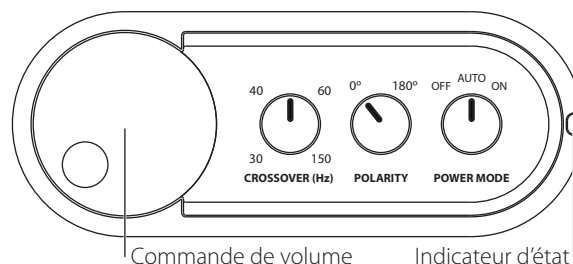

Commande Arrêt/Auto/Marche et indicateur d'état

OFF (arrêt) – Arrêtez le VPS 210 si vous ne souhaitez plus l'utiliser. Quand ce commutateur est placé en position d'arrêt (OFF), le VPS 210 est certifié Energy Star® (économie d'énergie).

AUTO – Le VPS 210 s'allume automatiquement dès qu'il détecte un signal d'entrée. En l'absence de signal, il passe automatiquement en mode veille après quelques minutes. Quand le VPS 210 est en mode veille, la consommation électrique est minimale.

ON (marche) – Le VPS 210 est toujours en marche.

L'indicateur **d'état** affiche le mode de fonctionnement du VPS 210 :

Eteint – Le caisson de basse est éteint.

ORANGE – VEILLE (aucun signal détecté, Amp éteint)

BLEU – ACTIVE (signal détecté, Amp en marche)

Commande de volume

Commencez par tourner la commande de **volume** dans la position 11 heures. Si le VPS 210 ne génère aucun son, vérifiez l'indicateur d'état. Il doit être bleu. Si ce dernier n'est pas allumé, vérifiez le cordon d'alimentation CA, le commutateur **d'alimentation** et les câbles d'entrée. (Le contact des connecteurs des câbles est-il correct ? Le cordon d'alimentation CA est-il relié à une prise opérationnelle et activée ? Le caisson de basse est-il en mode Auto ou Marche ?)

Ajustement de la commande du répartiteur

Quand vous utilisez les entrées **Niveaux de ligne** (et non l'entrée **LFE**), le répartiteur intégré du caisson de basse VPS 210 est enclenché. Pour commencer, réglez la commande du **répartiteur** à 10HZ de plus que la limite inférieure de réponse en basses de vos enceintes principales. Affinez le réglage du répartiteur à l'oreille pour obtenir le meilleur mélange sonore avec vos enceintes principales. Le meilleur réglage de la commande du répartiteur dépend des enceintes principales utilisées dans le système, du placement des haut-parleurs et des préférences personnelles.

Une fois la commande du **répartiteur** réglée, vous pouvez apporter des réglages supplémentaires à l'aide de la commande de **volume** jusqu'à obtenir un son équilibré et une transition douce entre les enceintes principales et le VPS 210. La sortie des basses ne doit pas écraser le son des enceintes principales. En fait, elle doit être ajustée jusqu'à obtenir un mélange naturel sur toute la plage musicale.

Commande de polarité

Permet de sélectionner une phase régulière (0°) ou inversée (180°) pour le VPS 210. Réglez ce commutateur afin que le système génère les basses les plus pleines et les plus dynamiques. L'effet de phase est le plus audible avec les instruments à percussion à basse fréquence ou une musique ayant une ligne de basses régulière.

Maintenance et service après-vente

La finition ultra-brillante du boîtier du VPS 210 est fabriquée en accord avec les normes relatives aux meubles de haute qualité. Vous devez en prendre soin de la même manière. Avant d'utiliser un produit de nettoyage ou d'entretien, faites un essai sur une petite partie non visible du boîtier. Assurez-vous que le résultat correspond bien à vos attentes avant une application finale.

Pour l'entretien journalier, le boîtier du VPS 210 peut être nettoyé à l'aide d'un chiffon doux afin d'éliminer les traces de doigt et la poussière.

Une fois par an, vous devez inspecter et nettoyer ou débrancher et rebrancher les fils.

Si votre caisson de basse doit être réparé, veuillez contacter votre revendeur local Boston Acoustics ou visiter le site bostonacoustics.com/dealers pour connaître le revendeur le plus proche de chez vous.

Garantie limitée

Boston Acoustics garantit à l'acheteur d'origine que les pièces mécaniques du caisson de basse VPS 210 ne comportent aucun défaut de pièce et main d'œuvre pendant une période de 5 ans à partir de la date d'achat. La période de garantie des composants électriques est de 1 an.

Votre responsabilité consiste à installer et à utiliser le VPS 210 en accord avec les instructions fournies, à assurer un transport sécurisé vers un représentant de service agréé de Boston Acoustics, et à présenter une preuve d'achat sous la forme d'un ticket de caisse en cas de demande de service après-vente.

Les dommages résultant d'une utilisation abusive ou erronée, d'une installation incorrecte, d'un accident, d'une expédition inadaptée, ou de réparations / modifications par une personne autre qu'un représentant de service agréé de Boston Acoustics sont exclus de cette garantie.

La présente garantie est réservée au produit de Boston Acoustics et ne couvre pas les dommages d'un quelconque équipement associé. Elle ne couvre pas le coût de l'enlèvement ou de la réinstallation. La présente garantie est annulée si le numéro de série a été enlevé ou abîmé. Cette garantie vous accorde des droits légaux spécifiques. Vous pouvez disposer de droits complémentaires qui diffèrent d'un état à l'autre.

Demande de service après-vente

Veuillez contacter en premier lieu le revendeur auprès duquel vous avez acheté ce produit.

Ou veuillez nous contacter par e-mail :

Etats-Unis et Canada : support@bostona.com

Japon : ba_info@dm-holdings.com.

Pays de l'Asie/Pacifique : service@dm-singapore.com

Nous vous informerons rapidement des mesures à prendre. Si vous devez retourner votre caisson de basse VPS 210 à l'usine, veuillez l'expédier dans un colis prépayé. Après la réparation, il vous sera retourné en fret prépayé aux Etats-Unis et au Canada.

Pour les clients de l'UE uniquement



La présence de ce symbole sur le produit indique que ce dernier ne peut pas être jeté dans les ordures ménagères. Vous devez le déposer dans une installation de collecte séparée, destinée aux déchets électroniques, ou le retourner chez un détaillant lors de l'achat d'un produit similaire. Le fabricant a payé pour le recyclage de ce produit. Ainsi, vous contribuez à la réutilisation et au recyclage ; vous minimisez les effets néfastes sur l'environnement et la santé ; et vous évitez des amendes pour une mise au rebut incorrecte.

IMPORTANTI ISTRUZIONI DI SICUREZZA



Questo simbolo riportato sull'apparecchio indica pericoli derivanti da voltaggi pericolosi.



Questo simbolo riportato sull'apparecchio indica l'obbligo da parte dell'utente di leggere tutte le istruzioni di sicurezza illustrate nel manuale per l'uso.



Questo simbolo riportato sull'apparecchio indica la presenza di un doppio isolamento.

1. Leggere le presenti istruzioni.
2. Conservare le presenti istruzioni.
3. Rispettare tutte le avvertenze.
4. Seguire tutte le istruzioni.
5. Non utilizzare l'apparecchio vicino all'acqua.
6. Pulire unicamente con un panno asciutto.
7. Non ostruire le aperture di ventilazione. Installare il prodotto nel rispetto delle istruzioni del produttore.
8. Non installare il prodotto nei pressi di sorgenti di calore quali radiatori, caloriferi, stufe o altri dispositivi (inclusi gli amplificatori) che generano calore.
9. Non aggirare la sicurezza offerta dalla spina polarizzata o con messa a terra. Una spina polarizzata presenta due lame, di cui una è più larga dell'altra. Una spina con messa a terra presenta due lame ed un terzo polo deputato alla messa a terra. La lama ampia o il terzo polo sono forniti per la sicurezza dell'utilizzatore. Se la spina in dotazione non è adatta alla propria presa, rivolgersi ad un elettricista per richiedere la sostituzione della presa obsoleta.
10. Evitare che il cavo di alimentazione venga calpestato o compresso, in particolare in corrispondenza delle spine, dei connettori femmina e dei punti in cui escono dall'apparecchio.
11. Servirsi unicamente di accessori specificati dal produttore.
12. Scollegare l'apparecchio durante i temporali o quando non viene utilizzato per lunghi periodi di tempo.
13. Per qualsiasi lavoro di manutenzione, rivolgersi a personale di assistenza qualificato. L'assistenza tecnica è necessaria nel caso in cui l'apparecchio sia danneggiato, ad esempio per problemi a livello del cavo di alimentazione o della spina, in caso di rovesciamento di liquidi o di caduta di oggetti nell'apparecchio, o qualora questo sia stato esposto alla pioggia o all'umidità, presenti anomalie di funzionamento o sia caduto.
14. Rispettare una distanza minima di 50 mm dalle parti anteriore, posteriore e laterali dell'apparecchio per garantire una ventilazione sufficiente. La ventilazione non deve essere ostruita coprendo le apposite aperture oppure collocando sull'apparecchio o attorno ad esso giornali, tovaglie, tende, ecc.
15. Non collocare sull'apparecchio sorgenti a fiamma libera quali candele accese.



Avvertenza! Per ridurre il rischio di incendio o di scossa elettrica, non esporre l'apparecchio alla pioggia o all'umidità.



Questo simbolo riportato sull'apparecchio indica che l'apparecchio va smaltito in appositi punti di raccolta per rifiuti elettronici e non va gettato con i rifiuti domestici.

16. L'apparecchio non deve essere esposto a gocce o spruzzi. Non collocare sull'apparecchio oggetti, ad esempio vasi, riempiti con liquidi.
17. Garantire l'accesso al connettore di ingresso posto sul retro dell'apparecchio o alla presa a parete, in modo da consentire lo scollegamento dell'alimentazione dall'apparecchio stesso.
18. Per scollegare completamente questo apparecchio dalla rete di alimentazione CA, staccare la spina del cavo di alimentazione dal connettore femmina CA.
19. La spina di rete del cavo di alimentazione deve essere sempre facilmente accessibile.
20. L'apparecchio è indicato per l'uso in climi tropicali e/o temperati.



Utilizzatori americani:

Nota bene: In base alle prove su di esso eseguite, si è determinata la conformità ai limiti relativi ai dispositivi digitali di Classe B, secondo la Parte 15 delle norme FCC. Tali limiti sono stati concepiti per garantire un'adeguata protezione contro le interferenze pericolose in un impianto residenziale. Questo apparecchio genera, utilizza e può irradiare energia a radiofrequenza e, se non installato e utilizzato secondo le istruzioni, può causare interferenze dannose per le comunicazioni radio. Tuttavia, non esiste alcuna garanzia che, in una specifica installazione, non si verifichino interferenze. Se questo apparecchio causasse interferenze dannose per la ricezione dei segnali radio o televisivi, determinabili spegnendolo e riaccendendolo, si consiglia di tentare di rimediare all'interferenza con uno o più dei seguenti metodi:

- Modificare l'orientamento dell'antenna ricevente o spostarla
- Aumentare la distanza tra l'apparecchio ed il ricevitore.
- Collegare l'apparecchio ad una presa inserita in un circuito diverso da quello a cui è collegato il ricevitore.
- Per qualsiasi problema, rivolgersi al rivenditore o ad un tecnico radio/TV qualificato.



Utilizzatori canadesi

Questo apparecchio digitale di Classe B è conforme alle norme canadesi ICES-003.

Cet appareil numérique de classe B est conforme à la norme NMB-003 du Canada.



Introduzione

Grazie per aver scelto Boston Acoustics. Il subwoofer ad alta potenza VPS 210 di Boston fa parte della Serie VS, uno dei nostri prodotti dalle migliori prestazioni e dal migliore aspetto. Quando abbinato agli altri altoparlanti della Serie VS, il VPS 210 offre una superba esperienza audio/video o audio pura. Il woofer ad alte prestazioni da 10" offre elevate prestazioni in uscita, con caratteristiche sonore di livello superiore ed è ulteriormente migliorato grazie all'abbinamento con un radiatore passivo che aumenta l'estensione delle frequenze basse in una cassa compatta. Un amplificatore esclusivo di Classe D da 500 watt RMS (Picco da 1000 watt) garantisce che i driver ricevano tutta la potenza necessaria a offrire delle prestazioni al tempo stesso pulite e di notevole effetto. L'amplificatore incorpora inoltre la circuiteria esclusiva BassTrac® di Boston che traccia il segnale di ingresso per impedire che venga guidato in una distorsione. Il risultato: bassi rigorosamente liberi da distorsione a tutti i livelli di uscita.

Come gli altri apparecchi della Serie VS, il VPS 210 è un dispositivo dall'aspetto estremamente attraente. Le incredibili finiture laccate pianoforte e i pannelli ciliegia extra-lucidi da arredo racchiudono una struttura che è molto più di una semplice scatola rettangolare. Gli elementi strutturali della cassa sono costituiti da MDF sagomato ad alta frequenza che presenta superfici curve in grado di smorzare le onde interne e la risonanza dei pannelli. Solidi rinforzi interni apportano ulteriore resistenza alla cassa, garantendo un ambiente ideale per prestazioni di primo livello.

Caratteristiche

- Cassa dall'elegante finitura laccata nero pianoforte
- Pannelli ciliegia extra-lucidi multistrato da arredo
- Cassa in MDF sagomato ad alta frequenza che presenta superfici curve in grado di smorzare le onde interne e la risonanza dei pannelli
- Amplificatore esclusivo di Classe D da 500 watt RMS (Picco da 1000 watt) per bassi livelli di distorsione e uscite elevate
- Circuiteria BassTrac® per bassi privi di distorsione a tutti i livelli di uscita
- Woofer a lunga escursione da 10" con bobina da 3" dotato di telaio in alluminio fuso, OCCM (Organic Composite Cone Material) e bordi in gomma
- Radiatore passivo OCCM da 10" per una maggiore estensione delle frequenze basse in una cabina compatta
- Comandi Volume, Crossover, Phase, e Power di comodo accesso sulla parte superiore dell'apparecchio garantiscono facilità di configurazione e di regolazione
- Ingressi stereo a livello di linea placcati oro, ingresso LFE e passante
- Conforme Energy Star®

Specifiche

Gamma di frequenza: 22 Hz – 150 Hz, ±3dB

Potenza dell'amplificatore: Classe D esclusiva, 500 watt RMS (picco 1.000 watt)

Driver bassi Woofer OCCM a lunga escursione da 10" (254mm) con bobina da 3"

Radiatori passivi Radiatore passivo OCCM da 10" (254 mm)

Dimensioni: (H x L x P) 15 x 13⁷/₈ x 21¹/₄" (381 x 353 x 540 mm)

Peso: 62 lb (28,2 kg)



Boston Acoustics si impegna costantemente per aggiornare e migliorare i propri prodotti.

Le specifiche e i dettagli di costruzione sono soggetti a variazioni senza preavviso.

Energy Star ed il logo Energy Star sono marchi registrati della Environmental Protection Agency (Agenzia per la protezione dell'ambiente), un'agenzia federale degli Stati Uniti.

Disimballaggio del VPS 210

Effettuare con cautela il disimballaggio del subwoofer. Nel caso in cui si rilevino eventuali segni di danneggiamento durante il trasporto, contattare immediatamente il proprio rivenditore e/o servizio di consegna. Conservare il pacchetto di spedizione e i materiali di imballaggio per impieghi futuri. Conservare la ricevuta d'acquisto in un luogo sicuro in quanto può essere richiesta ai fini della garanzia.

Le finiture extra-lucide della cassa del VPS 210 sono protette durante il trasporto da una pellicola di plastica trasparente. Rimuovere la pellicola sollevandone un angolo e tirandola via con delicatezza. Ripetere la procedura per tutte le superfici della cassa.

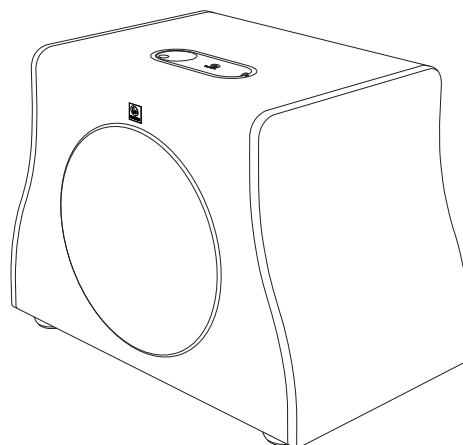

Opzioni di collocazione

Collocare il VPS 210 vicino a un muro o in un angolo in prossimità degli altoparlanti principali. Solitamente, il suono è migliore quando il subwoofer si trova entro 4,5 m dagli altoparlanti. L'acuto rolloff del crossover a 24dB/ottava consente un collocamento ad una distanza maggiore dagli altoparlanti, se necessario. Poiché l'orecchio non è in grado di localizzare le basse frequenze del subwoofer, i bassi sembrano comunque giungere dagli altoparlanti principali. Sperimentare varie collocazioni è fondamentale, tuttavia la maggior parte delle posizioni nella stanza funzioneranno bene.

Il livello dell'uscita dei bassi dal VPS 210 varierà in base alle diverse collocazioni all'interno della stanza. Quando viene collocato vicino alle pareti, la sua intensità sonora viene enfatizzata. Una posizione d'angolo offre il massimo delle uscite dei bassi. Una collocazione lontana dalle pareti ridurrà l'uscita dei bassi. Indipendentemente dal livello naturale dei bassi nella stanza, sarà sempre possibile regolare il livello del subwoofer tramite il comando **Volume** incorporato. Se in qualsiasi momento si dovesse spostare il subwoofer, verificare nuovamente tutte le configurazioni.

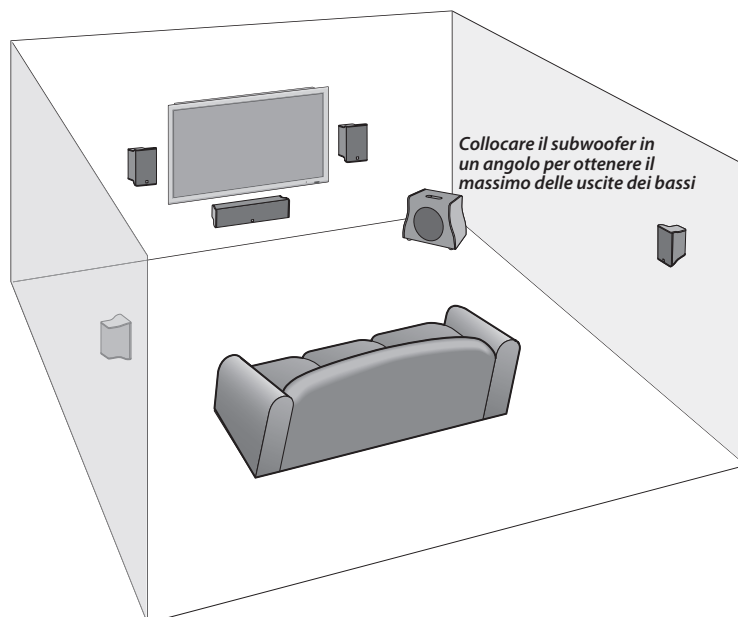

Connessioni

Dopo aver definito la collocazione desiderata per il VPS 210, è possibile collegarlo al sistema. Gli ingressi del VPS 210 si trovano a livello della parte inferiore dell'apparecchio. Per accedervi, sarà necessario coricare la cassa su uno dei suoi pannelli. **Non stendere l'apparecchio sul lato. Così facendo si danneggerebbero le griglie!** L'illustrazione mostra la posizione corretta per effettuare le connessioni. Per evitare danni alla cassa, procedere a questa operazione su una superficie dotata di un tappeto o altrimenti ben imbottita.

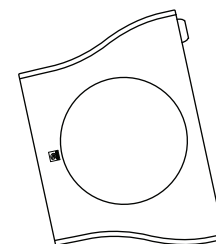

AVVERTENZA: Il VPS 210 è pesante: più di 28 kg! Fatevi aiutare nel maneggiarlo.

NOTA BENE: i dispositivi elettronici del VPS 210 sono sempre alimentati, a meno che questo non sia scollegato dalla presa di rete o impostato su **off** tramite l'interruttore di alimentazione situato a livello del pannello superiore. La circuiteria di attivazione automatica attiva o disattiva unicamente l'amplificatore di alimentazione. Al momento di effettuare le connessioni, assicurarsi che il subwoofer e il ricevitore siano scollegati.

Collegamento dell'alimentazione:

collegare il cavo di alimentazione al relativo ingresso. Quindi collegare il cavo di alimentazione direttamente ad una presa a muro. Alcuni componenti dei ricevitori audio offrono prese di alimentazione ausiliarie: vi suggeriamo di non utilizzarle. Queste infatti potrebbero non essere in grado di offrire la quantità di corrente o l'isolamento adeguati ad un amplificatore di potenza quale quello presente nel VPS 210.

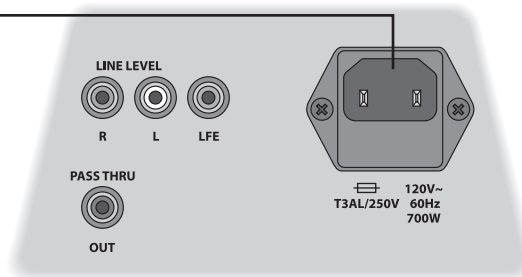

Collegamento ad un sistema home theater digitale tramite l'ingresso LFE

L'elettronica home theatre digitale 5.1, 6.1 e 7.1 dedica un canale (il ".1") alla riproduzione delle informazioni di bassa frequenza speciale (LFE) (quali esplosioni e tuoni) contenute in tracce dalla codifica digitale.

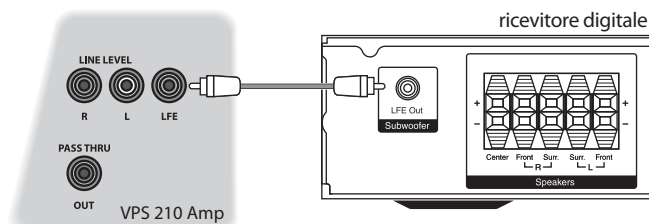

Selezionare "subwoofer-yes" dal menu di configurazione del ricevitore. Collegato in questa maniera, l'amplificatore del ricevitore è sollevato dal compito di riprodurre i difficili segnali bassi che potrebbero provocare una distorsione udibile a livello del ricevitore stesso. In taluni casi ciò può anche dipendere da numerose altre configurazioni a livello del ricevitore. Per maggiori informazioni in merito, si raccomanda di consultare il manuale del ricevitore.

Servirsi di un cavo RCA (non in dotazione) come illustrato per collegare l'uscita LFE per subwoofer del ricevitore digitale al subwoofer. Collegare l'altro capo all'ingresso LFE.

Connessione ad un sistema Stereo o Dolby® Pro Logic®

In caso di sistemi stereo o Dolby Pro Logic, servirsi della connessione "sub out" del ricevitore, collegandola ad uno degli ingressi a livello di linea del VPS 210 contrassegnati con "L" ed "R".

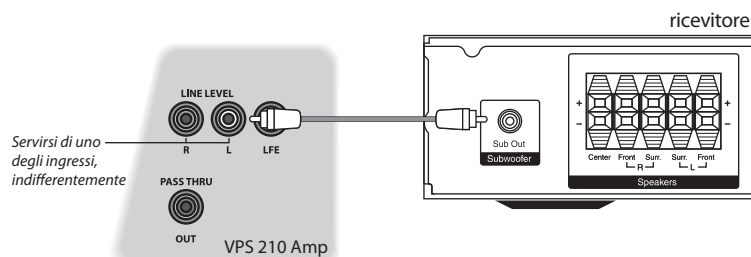

Connessione ad elettronica priva di un'uscita subwoofer

Se il sistema in vostro possesso non è dotato di un'uscita subwoofer o LFE, è possibile collegare il VPS 210 ad un'uscita preamp. Servirsi di un cavo stereo RCA (non in dotazione) per collegare le uscite preamp agli ingressi a livello di linea contrassegnati con "L" ed "R".

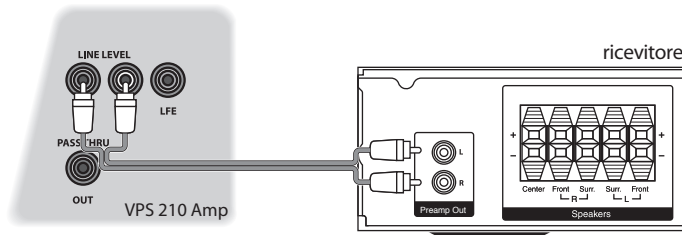

Uscita Pass Thru

In alcuni sistemi dalle prestazioni estremamente elevate, in particolare sistemi AV, possono essere utilizzati subwoofer multipli. Quando il VPS 210 viene utilizzato in un sistema del genere, è possibile utilizzare l'uscita Pass Thru per inviare un segnale ad un secondo subwoofer. Il segnale proveniente da questa uscita non è influenzato dal crossover interno del VPS 210. È lo stesso che entra negli ingressi.

Configurazione dei comandi e uso

I comandi del VPS 210 sono situati sulla parte superiore della cassa. Il comando **Volume** si trova a sinistra. Gli altri comandi sono posti sotto una copertura rimuovibile. Per regolare questi comandi, sollevare la linguetta sul lato destro della copertura per rimuoverla.

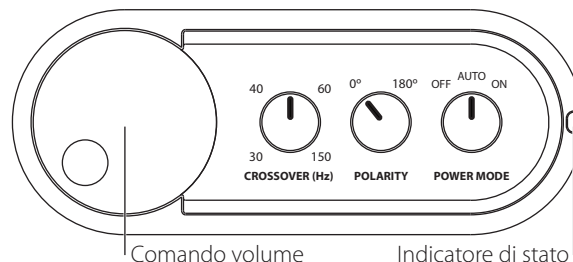

Comandi Power Off/Auto/On e indicatore di stato

OFF – Spegne il VPS 210 quando non è in uso. Quando l'interruttore è su "Off" il VPS 210 è conforme agli standard Energy Star®.

AUTO – Il VPS 210 si accende automaticamente quando viene individuato un segnale di ingresso. Se non vengono individuati segnali, dopo alcuni minuti passerà automaticamente in modalità Standby. Quando il VPS 210 si trova in modalità Standby impiega pochissima energia.

ON – Il VPS 210 è sempre acceso.

L'indicatore di **stato** mostra la modalità di alimentazione del VPS 210:

OFF – Il subwoofer è spento

GIALLO – STANDBY (Nessun segnale individuato, Amp Off)

BLU – ON (Segnale individuato, Amp On)

Comando volume

Iniziare posizionando il comando **Volume** a ore 11. Se il VPS 210 non produce alcun suono, verificare l'indicatore di stato: dovrebbe essere acceso, blu. Qualora non fosse acceso, verificare il cavo di rete CA, l'interruttore di alimentazione **Power** e i cavi di ingresso. (I connettori a livello dei cavi fanno contatto bene? Il cavo di rete CA è collegato ad una presa funzionante? Il subwoofer è impostato su Auto o su On?)

Regolazione del comando Crossover

Al momento di utilizzare gli ingressi **a livello di linea** (non l'ingresso **LFE**) il crossover incorporato del VPS 210 viene attivato. Per cominciare, impostare il comando **Crossover** di circa 10Hz più alto del limite minimo della risposta dei bassi degli altoparlanti principali. Affinare la regolazione del crossover a orecchio per ottenere la migliore miscela con gli altoparlanti. La migliore configurazione di questo comando dipenderà dagli altoparlanti utilizzati nel sistema, dalla loro disposizione e dal gusto personale.

Una volta regolato il comando **Crossover**, si possono apportare ulteriori regolazioni al comando **Volume** fino a quando il passaggio dagli altoparlanti al VPS 210 non è fluido e il suono non è bilanciato. L'uscita dei bassi non deve essere sovralimentata, bensì regolata in modo che ci sia una miscela naturale lungo l'intera gamma musicale.

Comando delle polarità

Seleziona la fase normale (0°) o inversa (180°) per il VPS 210. Impostare questo interruttore in modo che il sistema produca i bassi più pieni e dinamici. L'effetto di fase sarà soprattutto udibile a livello di strumenti a percussione a bassa frequenza o in caso di musica con una linea di basso costante.



Manutenzione e servizi

Le finiture extra-lucide della cassa VPS 210 presentano gli standard dei mobili di alta qualità. Occorre dunque prendersene cura allo stesso modo. Prima di utilizzare qualsiasi prodotto detergente, effettuare una prova su una parte piccola e inosservata dell'altoparlante. Assicurarsi che i risultati siano quelli desiderati prima di procedere all'applicazione finale.

Per la cura quotidiana, le parti esterne del VPS 210 possono essere pulite servendosi di un panno morbido per rimuovere le impronte o la polvere.

Controllare, pulire o ridefinire tutte le connessioni cablate almeno una volta l'anno.

Nel caso in cui gli altoparlanti necessitino di manutenzione, contattare il proprio rivenditore locale Boston Acoustics o visitare la pagina bostonacoustics.com/dealers per un elenco dei rivenditori nella propria zona.

Garanzia limitata

Boston Acoustics garantisce all'acquirente originale del subwoofer VPS 210 che questo non presenta alcun difetto nei materiali e nella fattura per un periodo di 5 anni dalla data dell'acquisto. Il periodo di garanzia per i componenti elettrici è di 1 anno.

In fase di richiesta di assistenza, è di responsabilità dell'acquirente l'installazione e l'impiego del VPS 210 in conformità con le istruzioni fornite, al fine di fornire un trasporto sicuro e protetto presso un rappresentante di assistenza autorizzato Boston Acoustics, nonché di presentare eventuali prove d'acquisto sotto forma di documento di vendita.

La presente garanzia non include danni derivanti da abuso, cattivo uso, installazione non corretta, incidenti, spedizione o riparazioni/modifiche effettuate da personale non autorizzato da Boston Acoustics.

Questa garanzia è limitata al prodotto Boston Acoustics e non copre i danni di alcun dispositivo associato. Questa garanzia non copre i costi di rimozione o reinstallazione. Questa garanzia non è valida in mancanza del numero di serie del dispositivo. Questa garanzia fornisce all'utente diritti legali specifici e gli consente di fruire di altri diritti che variano da uno Stato all'altro.

In caso di necessità di assistenza

Contattare innanzitutto il rivenditore presso il quale è stato acquistato il prodotto.

O contattateci tramite e-mail all'indirizzo:

USA e Canada: support@bostona.com
Giappone: ba_info@dm-holdings.com
Paesi dell'Asia e del Pacifico: service@dm-singapore.com

Vi informeremo immediatamente su come procedere. Se è necessario restituire un subwoofer VPS 210 alla fabbrica, effettuare una spedizione prepagata. In seguito alla riparazione, ve lo restituiranno franco spedizione negli Stati Uniti e Canada.

Cienti UE



Questo simbolo riportato sul prodotto indica che il prodotto non può essere smaltito con i rifiuti domestici. Al contrario, esso deve essere smaltito tramite un sistema di smaltimento apposito per i rifiuti elettronici o restituito al rivenditore all'acquisto di un prodotto simile. Il produttore ha pagato per il riciclaggio di questo prodotto. In tal modo, è possibile contribuire al reimpiego e riciclaggio dei materiali, si riducono al minimo gli effetti indesiderati sull'ambiente e la salute umana e si evitano multe per uno smaltimento errato.

VIKTIGA SÄKERHETSANVISNINGAR



Denna symbol på enheten indikerar risk för farlig spänning.



Denna symbol på enheten indikerar att användaren ska läsa alla säkerhetsföreskrifter i bruksanvisningen.



Denna symbol på enheten indikerar dubbel isolering.

1. Läs dessa instruktioner.
2. Spara dessa instruktioner.
3. Beakta alla varningar.
4. Följ alla instruktioner.
5. Använd inte enheten nära vatten.
6. Rengör enheten enbart med en torr trasa.
7. Blockera inte några ventilationsöppningar. Installera enligt tillverkarens instruktioner.
8. Installera inte enheten nära värmekällor som t.ex. element, kaminer, spisar eller andra apparater (inklusive förstärkare) som genererar värme.
9. Kringgå inte säkerhetssyftet hos den polariserade eller jordade kontakten En polariserad kontakt har två stift, av vilka det ena är bredare än det andra. En jordad kontakt har två stift och ett tredje jordstift. Det breda stiftet eller det tredje stiftet är till för din säkerhet. Om den medföljande kontakten inte passar i ditt eluttag, be en behörig elektriker att byta ut eluttaget.
10. Skydda strömsladden så att ingen trampar på den eller så att den inte kläms, särskilt vid kontakt, bekvämlighetsuttag och det ställe där den löper ut från enheten.
11. Använd endast tillbehör/kringutrustning som rekommenderats av tillverkaren.
12. Koppla bort enheten från ström under åska eller när den inte ska användas på länge.
13. Överlåt all service åt kvalificerad servicepersonal. Service krävs om enheten blivit skadad på något sätt, t.ex. om strömsladd eller -kontakt är skadad, om vätska eller föremål har trängt ner i enheten, om enheten har utsatts för regn eller fukt eller om den har tappats i golvet.
14. Det ska finnas ett fritt utrymme på minst 50 mm runt enhetens front, baksida och sidor för fullgod ventilation. Ventilationen får inte hindras genom att man täcker över ventilationsöppningar eller placerar föremål som t.ex. tidningar, dukar, gardiner osv. runt enheten.
15. Ingen öppen eld som t.ex. tända stearinljus får placeras ovan på enheten.



Varning! Minska risken för brand och elstöt genom att inte utsätta enheten för regn eller fukt.



Denna symbol på apparaten indikerar att enheten inte får kastas i hushållssoporna när den är uttjänt utan måste lämnas in på återvinningscentralen.

16. Enheten får inte utsättas för dropp eller stänk. Inga vätskefyllda föremål som t.ex. vaser får placeras ovanpå enheten.
17. Antingen måste strömingången baktill på enheten eller strömkontakten vid väggen vara lättåtkomlig, för att man vid behov ska kunna koppla bort strömmen från enheten.
18. För att helt koppla bort enheten från växelströmmen, koppla bort strömsladdens kontakt från eluttaget.
19. Strömsladdens kontakt ska vara lätt att använda.
20. Enheten lämpar sig för användning i tropiska och/eller tempererade klimat.



Amerikanska användare:

Obs: Denna utrustning har testats och befunnits efterleva gränserna för en klass B digital enhet, enligt del 15 av FCC-bestämmelserna. Dessa gränser är utformade för att ge ett rimligt skydd mot skadlig interferens i bostadsmiljö. Denna utrustning genererar, använde och kan utstråla radiofrekvensenergi. Om enheten inte installeras och används enligt instruktionerna, kan den orsaka skadlig interferens på radiokommunikationer. Det finns dock ingen garanti för att interferens inte förekommer i en specifik installation. Om utrustningen orsakar skadlig interferens på radio- eller TV-mottagning, vilket kan avgöras genom att man stänger och av sätter på utrustningen igen, uppmanas användaren att försöka korrigera denna interferens genom en eller flera av följande åtgärder:

- Rikta om eller flytta på mottagarantennen.
- Öka avståndet mellan utrustning och mottagare.
- Anslut utrustningen till ett uttag som tillhör en annan strömkrets än mottagaren.
- Rådfråga återförsäljaren eller en erfaren radio/TV-tekniker om hjälp.



Kanadensiska användare

Denna klass B digitala apparat efterlever kanadensiska ICES-003. Cet appareil numérique de classe B est conforme à la norme NMB-003 du Canada.



Inledning

Tack för att du valde Boston Acoustics. Boston VPS 210 högeffektiv subwoofer ingår i VS-serien – våra mest högpresterande, snyggaste produkter. När VPS 210 kombineras med andra högtalare i VS-serien, ger den en superb upplevelse av ljud/video eller enbart ljud. Denna högeffektiva 10-tums woofer ger en hög uteffektprestanda med överlägsna ljudegenskaper och är förstärkt med en matchande passiv strålar för att förbättra lågfrekvent effekt i ett kompakt hölje. En 500-watt RMS (1000 W topp) högspännings patenterad klass-D-förstärkare säkerställer att drivrutinerna får all den ström de behöver för att leverera ett både rent och imponerande ljud. Förstärkaren innehåller även Bostons patenterade BassTrac®-krets som spårar ingångssignalen för att undvika att den ljudförvrängs. Resultatet: tajt förvrängningsfri bas för alla uteffektnivåer.

VPS 210 är lika visuellt tilltalande som övriga enheter i VS-serien. Det anslående skåpet i lackat pianosvart och högglättade ändpaneler av möbelkörsbärsträ är så mycket mer än bara en rektangulär låda. Skåpets strukturella element är tillverkade av högfrequensgjuten MDF med svängda ytor som minskar interna stående vågor och panelresonans. Regjäla interna byglar förstärker skåpets styrka för att skapa en idealisk miljö för hög prestanda

Funktioner

- Skåp med elegant svart pianolackfinish
- Ändpaneler i högglättat möbelkörsbärsträ i flera lager
- Högfrequensgjuten MDF-skåp med svängda ytor, vilket minskar interna stående vågor och panelresonans
- 500-watt RMS (1000-watt topp) högspännings patenterad klass-D-förstärkare för låg förvrängning och hög uteffekt.
- BassTrac®-krets för tajt förvrängningsfri bas för alla uteffektnivåer
- 10" woofer av long-throw-typ med 3" röstspole har gjuten aluminiumram, OCCM (Organic Composite Cone Material) och gummlist
- 10" OCCM passiv strålar förstärker lågfrekvensseffekt i ett kompakt hölje
- Lättåtkomliga toppmonterade kontroller för volym, övergång, fas och ström ger enkla inställningar och justeringar
- Guldpläterade linjenivåstereoingångar, LFE-ingång och pass-through
- Energy Star®-certifierad

Specifikationer

Frekvensområde:	22 Hz – 150 Hz, ±3dB
Förstärkareffekt:	Patenterad klass D, 500 watt RMS (1000 watt topp)
Basdrivrutin	10" (254 mm) long-throw OCCM-woofer med 3" röstspole
Passiv strålar	10" (254 mm) OCCM passiv strålar
Mått: (H x B x D)	15 x 13 ⁷ / ₈ x 21 ¹ / ₄ " 010(381 x 353 x 540 mm)
Vikt:	62 lbs (28.2kg)

Boston Acoustics strävar konstant efter att uppdatera och förbättra sina produkter. Specifikationerna och tillverkningsdetaljerna kan ändras utan föregående meddelande.



Energy Star och Energy Star-logotypen är registrerade varumärken som tillhör Environmental Protection Agency, ett myndighetsorgan i USA.

Packa upp VPS 210

Packa försiktigt upp subwoofern. Vid tecken på transportskada, kontaktra genast din återförsäljare och/eller fraktföretaget. Spara transportkartong och förpackningsmaterial för framtida bruk. Spara ditt inköpskvitto på ett säkert ställe, ifall du skulle behöva det längre fram för garantianspråk.

Den höeglättade finishen på VPS 210:s skåp skyddas av en genomskling plastfilm under transporten. Ta bort plastfilmen genom att lyfta upp ett hörn och försiktigt dra av den. Upprepa proceduren för alla skåpytor.

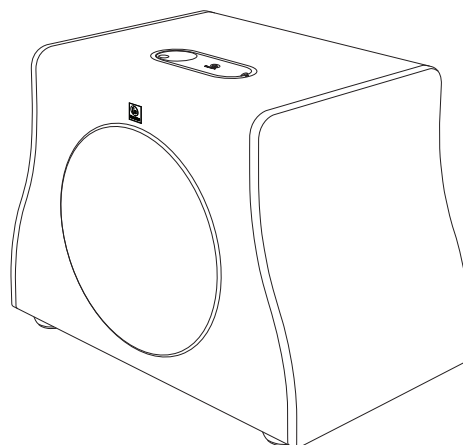

Placeringsalternativ

Placera VPS 210 bredvid en vägg eller i ett hörn nära dina huvudhögtalare. Ljudet blir vanligtvis bäst när subwoofern befinner sig max. 4,5 m från huvudhögtalarna. Den skarpa 24dB/oktavövergångsroll-off tillåter placering längre bort från huvudhögtalarna, om detta skulle bli nödvändigt. Eftersom örat inte kan lokalisera subwoofers låga frekvenser, tycks basen ändå komma från huvudhögtalarna. Experimentlusta är knepet, men de flesta positioner i rummet kommer att fungera bra.

Nivån på basutgång från VPS 210 varierar på olika positioner i rummet. När den placeras nära väggar understryks ljudstyrkan. Hörmplacering ger mest basutgång. Om den inte alls placeras vid en vägg minskar basutgången. Oavsett den naturliga basnivån i rummet, har du alltid möjlighet att justera subwoofernivån med den inbyggda **volymkontrollen**. Om du skulle flytta på subwoofern, kontrollera då alla dina inställningar.

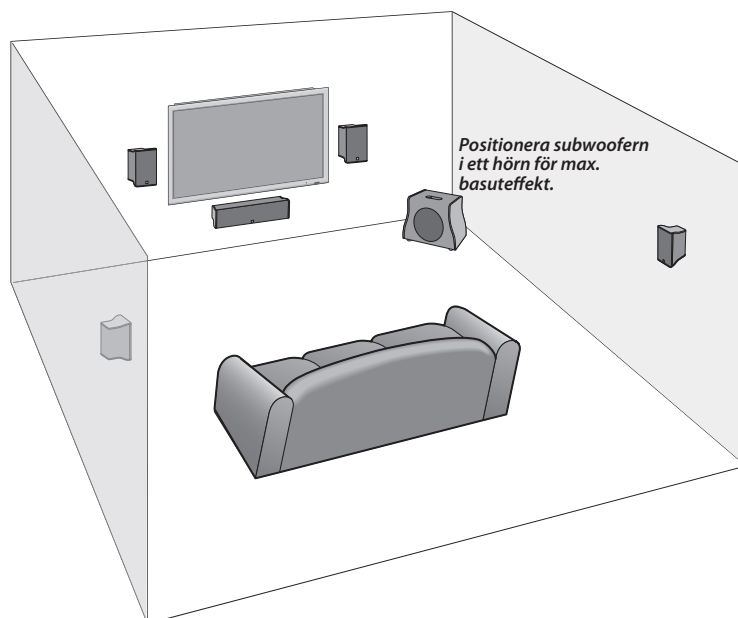

Anslutningar

När VPS 210 fått rätt placering, är det dags att ansluta den till ditt system. Ingångarna för VPS 210 sitter undertill på enheten. För att komma åt dem måste du rulla över skåpet på en av dess ändpaneler. **Lägg inte enheten på sidan. Då skadas gallren!** Illustrationen visar rätt position för att göra anslutningar. Undvik skada på skåpet genom att göra detta på en matta eller annan vadderat plats.

WARNING: VPS 210 är tung – den väger mer än 25 kg! Be någon om hjälp för att flytta den.

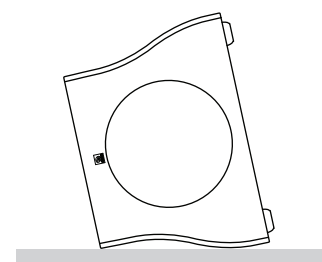

OBS: Ström tillförs alltid till VPS 210:s elektronik såvida den inte är helt bortkopplad från strömmen eller försatt i läget **av** med strömbrytaren som sitter på topppanelen. Den automatiska påsättningskretsen aktiverar eller inaktiverar enbart effektförstärkaren. Kontrollera att din subwoofer och mottagare är bortkopplade från strömmen när du gör anslutningar.

Strömanslutning:

Anslut strömsladden till strömingången. Anslut därefter strömsladden direkt till ett vägguttag. Vissa ljudmottagarkomponenter har extra strömutgångar. Vi rekommenderar att du inte använder dem. De saknar eventuellt kapacitet att tillföra den mängd spänning eller lämplig isolering som krävs av en sådan effektförstärkare som finns i VPS 210.

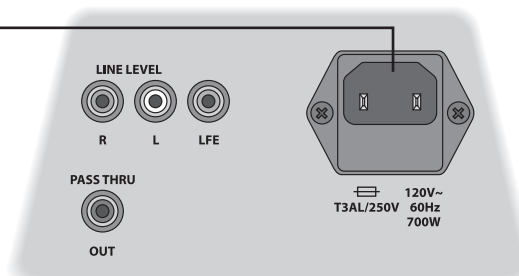

Ansluta till ett digitalt hemmabiosystem med LFE-ingång

Digital 5.1, 6.1 och 7.1 hemmabioelektronik tilldelar en kanal ("1") för att återge speciell lågfrekvent (LFE) information (som t.ex. explosioner och åska) som finns i digitalt kodade soundtracks.

Välj "subwoofer-yes" (ja) på mottagarens inställningsmeny. Ansluten på detta sätt slipper mottagarens förstärkare återge de besvärliga låga bassignaler som kan orsaka hörbar förvrängning hos mottagaren. I vissa fall kan det även bero på åtskilliga andra inställningar i en mottagare. Vi rekommenderar att du läser i bruksanvisningen till din mottagare för mer information på detta område.

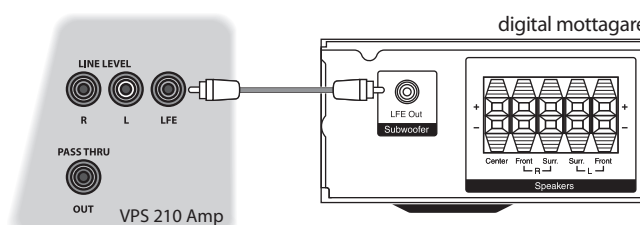

Använd en RCA-sladd (medföljer inte) för att som visat ansluta din digitala mottagares LFE-subwooferutgång till subwoofern. Anslut den andra änden till LFE-ingången.

Ansluta till ett stereo- eller Dolby® Pro Logic®-system

För stereo- eller Dolby Pro Logic-system, använd "subutgångsanslutningen" från din mottagare till en av VPS 210:s linjenivåingångar märkta "L" och "R".

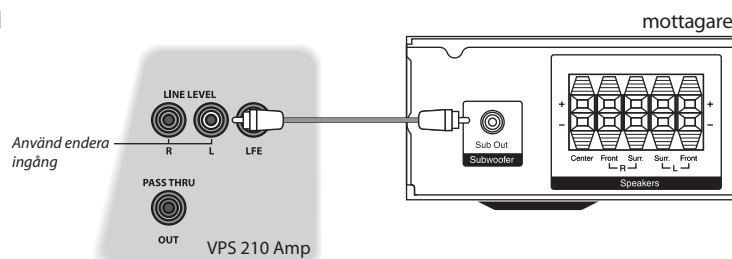

Ansluta till elektronik utan en subwooferutgång

Om ditt system inte har en subwoofer- eller LFE-utgång kan du ansluta VPS 210 till en förstärkningsutgång (preamp). Använd en stereo-RCA-sladd (medföljer inte) för att ansluta förstärkningsutgångarna till de linjenivåingångar som är märkta "L" och "R".

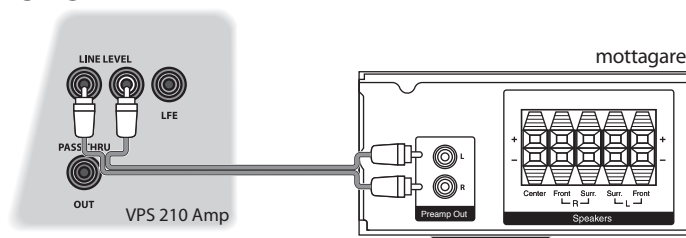

Pass-through-utgång

I vissa mycket högpresterande system, i synnerhet AV-system, kan flera subwoofers användas. När VPS 210 används i ett sådant system, kan pass-through-utgången användas för att tillföra en signal till en andra subwoofer. Signalen från denna utgång påverkas inte av VPS 210:s interna övergång. Den är densamma som signalen som går in i ingångarna.

Kontrollinställning och användning

VPS 210:s kontroller sitter ovanpå skåpet. *Volymkontrollen* sitter till vänster. Övriga kontroller sitter under ett löstagbart skydd. Du justerar dessa kontroller genom att lyfta på fliken på höger sida av skyddet för att ta bort det.

Kontrollen Off/Auto/On (ström av/auto/på) och statusindikator

OFF – Stäng av VPS 210 om du inte ska använda den. När omkopplaren är inställd på "Off" är VPS 210 Energy Star®-certifierad.

AUTO – VPS 210 sätts på automatiskt så fort en ingångssignal upptäcks. Om ingen signal upptäcks försätts enheten automatiskt åter i standbyläge efter åtskilliga minuter. När VPS 210 befinner sig i standbyläge förbrukar den mycket lite ström.

ON – VPS 210 är alltid på.

Indikatorn *Status* visar effektläge för VPS 210:

OFF – Subwoofern är avstängd.

ORANGE – STANDBY (ingen signal detekterad, amp av)

BLÅ – ON (signal detekterad, amp på)

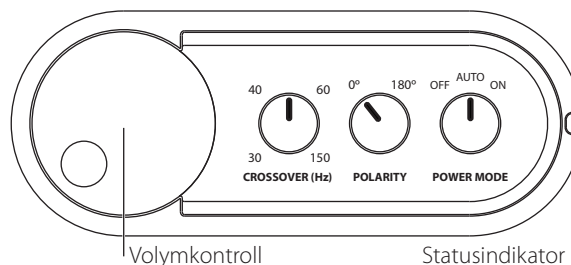

Volymkontroll

Starta med *volymkontrollen* i läget klockan 11. Om VPS 210 inte avger ljud, kontrollera statusindikatorn – den ska lysa blå. Om den inte lyser, kontrollera växelströmslinjesladden, *strömbrytaren* och ingångssladdar. (Har sladdanslutningarna ordentlig kontakt? Är växelströmslinjesladden ansluten till ett "strömförande" uttag. Befinner sig subwoofern i antingen läget Auto eller On (på)?)

Justera övergångskontrollen

Vid användning av *linjeivåingångarna* (inte *LFE-ingången*) aktiveras VPS 210:s inbyggda övergång. Som en utgångspunkt, ställ in *övergångskontrollen* omkring 10 Hz högre än den nedre gränsen för dina huvudhögtalares basrespons. Finjustera övergångsinställningen med örats hjälp för den mjukaste sammansmältningen med dina huvudhögtalare. Vilken inställning som är bäst för kontrollen beror på vilken huvudhögtalare som används i systemet, högtalarnas placering och personlig smak.

När du väl har ställt in *övergångskontrollen* vill du kanske göra ytterligare justeringar av *volymkontrollinställningen* tills övergången från huvudhögtalare och VPS 210 är mjuk och ljudet är balanserat. Basutgången ska inte överträffa huvudhögtalarna utan snarare justeras så att det blir en naturlig sammansmältning över hela musikomfånget.

Polaritetskontroll

Väljer reguljär (0°) eller inverterad (180°) fas för VPS 210. Ställ in denna omkopplare så att systemet åstadkommer den mest fylliga och dynamiska basen. Faseffekten hörs mest för lågfrekventa slaginstrument eller musik med en stadig baslinje.



Underhåll och service

Den höglättade finishen på VPS 210:s skåp håller samma standard som högkvalitativa möbler. Den ska skötas på samma sätt. Innan du använder ett rengörings- eller skötselmedel, testa det på en liten, undanskymd del av skåpet. Kontrollera noga att du får önskat resultat innan du använder medlet på hela skåpet.

Till vardags kan VPS 210:s skåp torkas av med en mjuk trasa för att få bort fingeravtryck eller damm.

Alla ledningsanslutningar ska synas och rengöras eller förnyas minst en gång om året.

Om din subwoofer skulle behöva service, kontakta din lokala Boston Acoustics-återförsäljare eller gå till bostonacoustics.com/dealers för en lista över återförsäljare i ditt område.

Begränsad garanti

Boston Acoustics garanterar originalköparen av VPS 210 subwoofer att den är fri från defekter vad beträffar material och utförande under en period av 5 år från inköpsdatumet. Garantiperioden för dess elektriska komponenter är 1 år.

Ditt ansvar är att installera och använda VPS 210 enligt den medföljande bruksanvisningen, att ombesörja en säker och varlig transport till en auktoriserad Boston Acoustics-servicerepresentant, och att framlägga bevis på inköpet i form av ditt inköpskvitto när du begär service.

Undantag från denna garanti är skada som uppstått till följd av våld, felaktig användning, felaktig installation, olyckor, frakt eller reparationer/modifieringar som utförts av någon annan än en auktoriserad Boston Acoustics-servicerepresentant.

Denna garanti är begränsad till Boston Acoustics-produkten och omfattar ingen associerad utrustning. Denna garanti omfattar inte kostnader för avlägsnande eller ominstallation. Garantin upphävs om serienumret har utplånats eller förvanskats. Denna garanti ger dig specifika legala rättigheter, men du kan även ha andra rättigheter som varierar från delstat till delstat.

Om service tycks vara nödvändig

Kontakta först den återförsäljare som du köpte produkten av.

Eller kontakta oss via e-post:

USA och Kanada: support@bostona.com
Japan: ba_info@dm-holdings.com
Asien/Stilla havsländer: service@dm-singapore.com

Vi hör snarast av oss med råd om lämplig åtgärd. Om du skulle behöva returnera en VPS 210 subwoofer till fabriken, v.g. skicka den med förskottsbelagd frakt. Efter reparationen skickar vi tillbaka den med förskottsbelagd frakt inom USA och Kanada.

Endast för kunder inom EU



Den här symbolen på produkter betyder att produkten inte får kastas tillsammans med hushållsavfall. Den ska i stället lämnas in på en samlingsplats för elektroniskt avfall eller till en återförsäljare om du köper en liknande produkt.

Tillverkaren har betalat för återvinning av produkten. Det bidrar till återanvändning och återvinning, minimerar negativa effekter på miljön och hälsan samt undviker böter för felaktig avyttring.

WICHTIGE SICHERHEITSANWEISUNGEN



Dieses am Gerät angebrachte Symbol weist auf die Gefahren durch Stromspannung hin.



Dieses am Gerät angebrachte Symbol weist den Benutzer darauf hin, alle Sicherheitsanweisungen in diesem Handbuch genau durchzulesen.



Dieses am Gerät angebrachte Symbol weist auf Doppelisolierung hin.

1. Lesen Sie diese Anweisungen durch.
2. Bewahren Sie diese Anweisungen auf.
3. Beachten Sie alle Warnungen.
4. Folgen Sie allen Anweisungen.
5. Verwenden Sie dieses Gerät nicht in der Nähe von Wasser.
6. Reinigen Sie es mit einem trockenen Tuch.
7. Blockieren Sie keine Ventilationsöffnungen. Nehmen Sie die Installation gemäß der Herstelleranweisungen vor.
8. Stellen Sie das Gerät nicht in die Nähe von Wärmequellen wie Heizkörpern, Abluftgittern, Öfen oder anderen Apparaten (auch Verstärkern), die Hitze produzieren.
9. Beachten Sie die Sicherheitsrelevanz des Schukosteckers oder des gepolten Steckers. Ein gepolter Stecker verfügt über zwei flache Kontakte, einer breiter als der andere. Ein Schukostecker hat zwei flache Kontakte und einen dritten Kontaktstift. Der breitere Kontakt oder der dritte Kontaktstift dienen Ihrer Sicherheit. Wenn der mitgelieferte Stecker nicht in Ihre Steckdose passt, kontaktieren Sie einen Elektriker, um die veraltete Steckdose auszutauschen.
10. Achten Sie darauf, dass niemand auf das Netzkabel tritt und dass es nicht abgeklemmt wird. Besonders zu beachtende Stellen sind hierbei jene am Stecker, an Steckerleisten und am Anschluss zum Gerät.
11. Verwenden Sie nur vom Hersteller spezifizierte Ersatzteile und Zubehör.
12. Sie sollten bei Gewittern oder während längerer Zeiträume, in denen das Gerät unbenutzt bleibt, den Netzstecker herausziehen.
13. Lassen Sie alle Reparatur- oder Wartungsarbeiten von qualifiziertem Servicepersonal durchführen. Wartungsarbeiten sind nötig, wenn das Gerät in einer der folgenden Weisen beschädigt wurde: Beschädigung des Netzkabels oder Netzsteckers, Flüssigkeit oder ein Fremdkörper ist in das Geräteinnere eingedrungen, das Gerät war Regen oder Nässe ausgesetzt, das Gerät arbeitet trotz Einhaltung der Bedienungsanweisung nicht ordnungsgemäß oder das Gerät ist heruntergefallen.
14. Halten Sie einen Mindestabstand von 50 mm um Vorder-, Rück- und Seitenteile des Geräts herum frei, um eine ausreichende Belüftung zu gewährleisten. Die Belüftung darf nicht durch ein Abdecken der Belüftungsöffnungen oder ein Platzieren von Zeitungen, Tischtüchern, Vorhängen usw. auf oder um das Gerät herum behindert werden.
15. Es sollten keine offenen Lichtquellen wie brennende Kerzen auf dem Gerät abgestellt werden.



Warnung! Um die Gefahr von Brand oder elektrischem Schock zu reduzieren, halten Sie dieses Gerät von Regen und Feuchtigkeit fern.



Dieses am Gerät angebrachte Symbol weist darauf hin, dass das Gerät bei einer Sammelstelle für Elektronikschrott abgegeben muss und nicht mit dem Hausmüll entsorgt werden darf.

16. Das Gerät sollte vor herabfallenden Tropfen oder Spritzern geschützt werden. Es sollten keine mit Flüssigkeit gefüllte Objekte wie z.B. Vasen auf dem Gerät abgestellt werden.
17. Es muss entweder die Stromversorgung an der Rückseite des Gerätes oder der Netzstecker zugänglich sein, damit das Gerät jederzeit von der Stromversorgung genommen werden kann.
18. Um dieses Gerät vollständig vom Netzstrom zu trennen, ziehen Sie den Netzstecker aus der Steckdose.
19. Der Netzstecker des Netzanschlusskabels muss leicht betriebsbereit bleiben.
20. Das Gerät kann in tropischen und/oder moderaten Klimazonen betrieben werden.



Amerikanische Verbraucher:

Hinweis: Dieses Gerät wurde Prüfungen unterzogen und dabei wurde die Übereinstimmung mit den Grenzwerten für Digitalgeräte der Klasse B gemäß Teil 15 der FCC-Richtlinien festgestellt. Diese Grenzwerte sollen einen angemessenen Schutz gegen schädliche Störungen bieten, wenn das Gerät zuhause eingesetzt wird. Dieses Gerät erzeugt und verwendet Hochfrequenzenergie und kann diese auch abstrahlen, wenn es nicht gemäß der Anweisungen aufgestellt und verwendet wird und kann dadurch schädliche Störungen im Funkverkehr hervorrufen. Es kann jedoch nicht garantiert werden, dass bei einer bestimmten Installation keine Interferenzen auftreten. Falls dieses Gerät Störungen beim Radio- oder Fernsehempfang verursacht, was durch ein Ein- und Ausschalten des Gerätes überprüft werden kann, ist der Benutzer angehalten, zu versuchen, die Störung durch eine oder mehrere der folgenden Maßnahmen zu beseitigen:

- Neueinstellung oder Standortwechsel der Empfangsantenne.
- Vergrößerung des Abstands zwischen Gerät und Receiver.
- Schließen Sie das Gerät an eine andere Steckdose an als die, in der der Receiver eingesteckt ist.
- Wenden Sie sich an den Händler oder einen erfahrenen Radio-/Fernsehtechniker.



Kanadische Verbraucher

This class B digital apparatus complies with Canadian ICES-003 (Dieses Digitalgerät der Klasse B entspricht der kanadischen ICES-003-Norm).

Cet appareil numérique de classe B est conforme à la norme NMB-003 du Canada.



Einleitung

Vielen Dank, dass Sie Boston Acoustics gewählt haben. Der Boston VPS 210 Hochleistungs-Subwoofer ist Teil der VS-Serie, unserer leistungsfähigsten und bestaussehenden Produktlinie. In Kombination mit anderen Lautsprechern der VS-Serie liefert der VPS 210 ein hervorragendes Audio/Video- oder reines Audio-Erlebnis. Der 10"-Hochleistungs-Woofer bietet eine hohe Ausgangsleistung mit ausgezeichneten Klangmerkmalen und verfügt zusätzlich über einen passenden Passivkühler, um die geringe Frequenzausdehnung in einem kompakten Gehäuse zu verstärken. Ein proprietärer Hochstromverstärker Klasse D mit 500 Watt RMS-Leistung (Höchstwert bei 1000 Watt) stellt sicher, dass die Treiber über die Menge an Strom verfügen, die sie benötigen, um eine saubere und beeindruckende Leistung bieten zu können. Der Verstärker schließt auch die proprietäre Boston BassTrac®-Schaltung ein, die das Eingangssignal verfolgt und so verhindert, dass hörbare Verzerrungen auftreten. Das Ergebnis: griffiger, verzerrungsfreier Bass auf allen Ausgangsebenen

Der VPS 210 ist optisch ebenso ansprechend wie die anderen Produkte der VS-Serie. Die auffällige Oberflächenbearbeitung mit schwarzem Klavierlack und die Hochglanzabdeckungen aus Kirschholz in Möbelqualität fassen ein Gehäuse ein, das viel mehr ist als nur eine rechteckige Box. Die strukturellen Elemente des Gehäuses bestehen aus hochfrequenzgeformtem MDF mit gewölbten Oberflächen, die interne Standwellen und Feldresonanzen reduzieren. Im Innern angebrachte, massive Klammern verstärken das Gehäuse und bieten so eine ideale Umgebung für hohe Leistung.

Ausstattung

- Gehäuseoberfläche: eleganter schwarzer Klavierlack
- Mehrlagige Hochglanzabdeckungen aus Kirschholz in Möbelqualität
- Hochfrequenzgeformtes MDF-Gehäuse mit gewölbten Oberflächen, die interne Standwellen und Feldresonanzen reduzieren
- Proprietärer Verstärker Klasse D mit 500 Watt RMS-Leistung (Höchstwert bei 1000 Watt) für geringe Verzerrung und hohen Output
- BassTrac®-Schaltung für einen griffigen, verzerrungsfreien Bass auf allen Ausgangsebenen
- 10" Longthrow-Woofer mit 3" Schwingspule, Aluminiumgussrahmen, OCC-Material (Organic Composite Cone) und Gummi-Surround
- 10" OCCM-Passivkühler verstärkt die geringe Frequenzausdehnung in einem kompakten Gehäuse
- An der Oberseite angebrachte, leicht zugängliche Lautstärke-, Frequenz-, Phasen- und Stromregler für eine einfache Einstellung und Anpassung
- Goldbeschichtete Line-Level Stereoeingänge, LFE-Eingang und Pass-Through
- Konform mit amerikanischem Energy Star®-Standard

Spezifikationen

Frequenzbereich:	22 Hz – 150 kHz, ± 3 dB
Verstärkerleistung:	proprietär, Klasse D, 500 Watt RMS-Leistung (Höchstwert bei 1000 Watt)
Basstreiber	10" (254 mm) Longthrow-OCCM-Woofer mit 3" Schwingspule
Passivkühler	10" (254 mm) OCCM-Passivkühler
Abmessungen: (H x B x T)	15 x 13 ⁷ / ₈ x 21 ¹ / ₄ " (381 x 353 x 540 mm)
Gewicht:	62 lbs(28,2 kg)



Energy Star und das Energy Star Logo sind eingetragene Warenzeichen der Environmental Protection Agency, einer Regierungsorganisation der Vereinigten Staaten.

Boston Acoustics ist ständig bestrebt, seine Produkte zu aktualisieren und zu verbessern. Spezifikationen und Konstruktionsdetails können ohne vorherige Ankündigung geändert werden.

Auspacken des VPS 210

Packen Sie die den Subwoofer vorsichtig aus. Sollten Sie Anzeichen eines Transportschadens feststellen, wenden Sie sich unverzüglich an den Händler und/oder Lieferservice. Bewahren Sie den Frachtkarton und das Verpackungsmaterial zur späteren Wiederverwendung auf. Achten Sie darauf, die Rechnung an einem sicheren Ort aufzubewahren, da Sie sie eventuell für Garantiezwecke später benötigen.

Die Hochglanzoberfläche des VPS-210- Gehäuses wird während des Transports durch einen durchsichtigen Plastikfilm geschützt. Entfernen Sie den Film, indem Sie ihn an einer Ecke anheben und dann vorsichtig abziehen. Wiederholen Sie dies bei allen Gehäuseoberflächen.

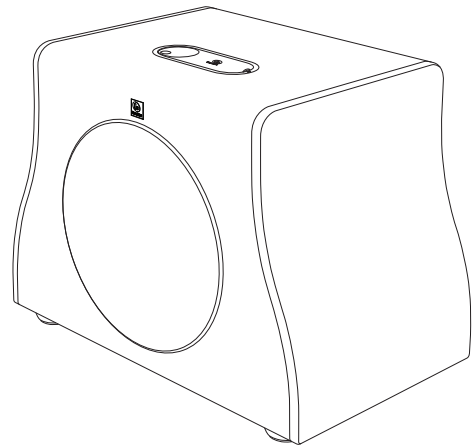

Aufstellungsoptionen

Stellen Sie den VPS 210 neben eine Wand oder in eine Ecke in der Nähe Ihrer Hauptlautsprecher. Der Klang ist für gewöhnlich dann am besten, wenn der Subwoofer sich innerhalb von 4,5 m Radius um die Hauptlautsprecher befindet. Durch den gestochenen scharfen Crossover Roll-Off mit 24 dB/Oktave kann das Gerät wenn nötig auch weiter entfernt von den Hauptlautsprechern aufgestellt werden. Da das menschliche Ohr die niedrigen Frequenzen des Subwoofers nicht zuordnen kann, hört es sich trotzdem so an, als würde der Bass aus den Hauptlautsprechern kommen. Probieren Sie es am besten aus, die meisten Positionen im Raum werden gut funktionieren.

Der Bassausgang des VPS 210 variiert je nachdem, an welcher Stelle im Raum man ihn aufstellt. Wird er nahe einer Wand positioniert, wird die Lautstärke betont. Ein Aufstellen in der Ecke bietet den höchsten Bassausgang. Wird er abseits einer Wand aufgestellt, wird der Bassausgang reduziert. Ungeachtet des natürlichen Bass-Levels innerhalb des Raums haben Sie immer die Möglichkeit, den Subwoofer mit Hilfe der eingebauten **Lautstärkekontrolle** einzustellen. Sollten Sie den Subwoofer einmal von seinem angestammten Platz wegbewegen, überprüfen Sie alle Einstellungen.

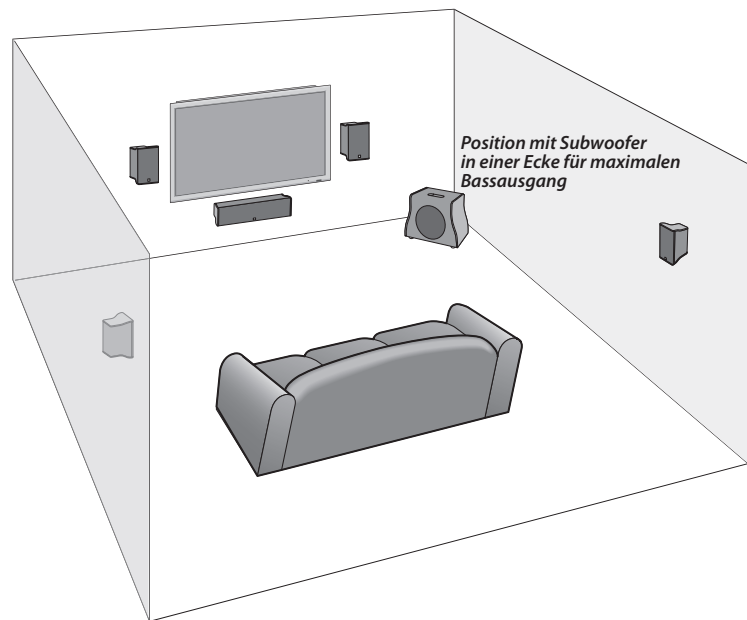

Anschlüsse

Nachdem der VPS 210 ordnungsgemäß aufgestellt ist, können Sie ihn an Ihr System anschließen. Die Anschlüsse für den VPS 210 finden Sie an der Unterseite der Einheit. Um Zugriff zu ihnen zu haben, müssen Sie das Gehäuse auf seine Endabdeckungen rollen. **Legen Sie die Einheit nicht auf die Seite. Dadurch könnten Sie die Gitter beschädigen!** In der Abbildung sehen Sie die korrekte Position zur Einrichtung der Anschlüsse. Um Schäden am Gehäuse zu vermeiden, führen Sie diese Schritte auf einem Teppich oder einer gepolsterten Unterlage durch.

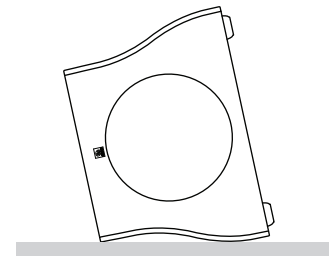

WARNUNG: Der VPS 210 ist schwer - er wiegt mehr als 27 kg! Sie sollten ihn nur zu zweit bewegen.

HINWEIS: Die Elektronik des VPS 210 wird immer mit Strom versorgt, wenn er nicht ausgesteckt ist oder der Netzschalter an der Oberseite auf **AUS** geschaltet ist. Die AUTO/EIN-Schaltung aktiviert und deaktiviert lediglich den Leistungsverstärker. Stellen Sie sicher, dass die Stecker Ihres Subwoofers und Receivers gezogen sind, wenn Sie die Anschlüsse verbinden.

Netzanschluss:

Verbinden Sie das Netzkabel mit der Netzversorgung. Stecken Sie dann den Netzstecker direkt in die Wandsteckdose. Einige Komponenten von Audio-Receivern verfügen über Zusatzsteckdosen. Wir raten Ihnen, diese nicht zu verwenden. Sie sind unter Umständen nicht in der Lage, die Strommenge oder die nötige Isolation zu liefern, die ein Power-Verstärker wie der des VPS 210 benötigt.

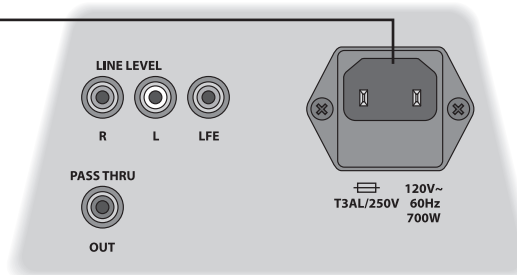

Anschluss an ein Digital Home Theater System über einen LFE-Eingang.

Digital Home Theater Geräte der Versionen 5.1, 6.1 und 7.1 stellen einen Kanal (Kanal "1") zur Verfügung, um spezielle, in digital verschlüsselten Soundtracks enthaltene LFE-Informationen (wie Explosionen und Donner) wiederzugeben.

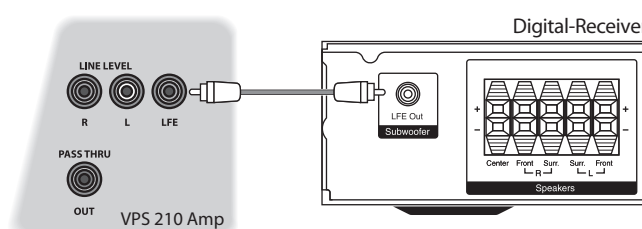

Wählen Sie im Setup-Menü Ihres Receivers die Einstellung "subwoofer=yes" aus. Auf diese Weise angeschlossen muss der Verstärker des Receivers die schwierigen tiefen Basssignale nicht mehr

wiedergeben, die zu hörbaren Verzerrungen führen können. In einigen Fällen kann dies auch von verschiedenen anderen Einstellungen eines Receivers abhängen. Wir empfehlen Ihnen für weitere Informationen und Hilfestellungen das Handbuch Ihres Receivers zu Rate zu ziehen.

Verwenden Sie ein RCA-Kabel (nicht im Lieferumfang enthalten), um den LFE-Subwooferausgang Ihres Digital-Receiver mit dem Subwoofer zu verbinden. Schließen Sie das andere Ende an den LFE-Eingang an.

Anschluss an ein Stereo- oder Dolby® Pro Logic® System

Bei Stereo- oder Dolby Pro Logic Systemen verwenden Sie die "sub out"-Verbindung zwischen Ihrem Receiver und einem der VPS 210 Line-Level-Eingänge, die mit den Buchstaben "L" und "R" markiert sind.

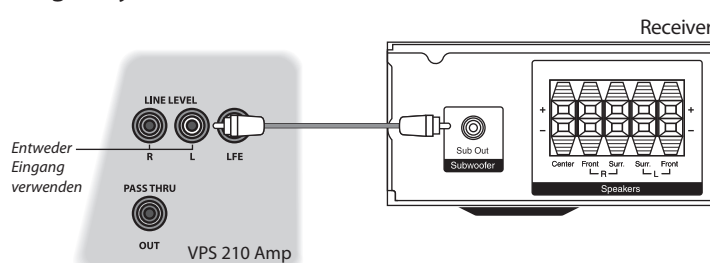

Anschluss an ein elektronisches Gerät ohne Subwoofer-Ausgang

Wenn Ihr System keinen Subwoofer- oder LFE-Ausgang hat, können Sie den VPS 210 an einen Preamp-Ausgang anschließen. Verwenden Sie ein Stereo-RCA-Kabel (nicht im Lieferumfang enthalten), um die Preamp-Ausgänge an die Line-Level-Eingängen anzuschließen, die mit den Buchstaben "L" und "R" markiert sind.

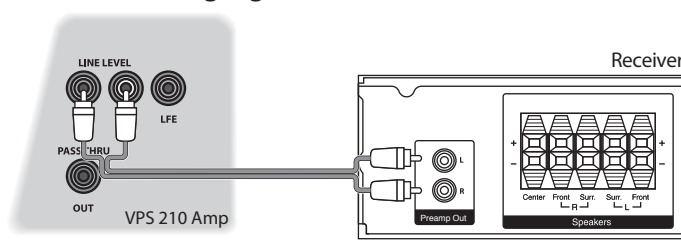

PassThru-Ausgang

Bei einigen Hochleistungssystemen, besonders bei AV-Systemen, können mehrere Subwoofer verwendet werden. Wenn der VPS 210 in einem solchen System eingesetzt wird, kann der PassThru-Ausgang dazu verwendet werden, ein Signal an einen zweiten Subwoofer weiterzugeben. Das Signal aus diesem Ausgang wird nicht vom internen Crossover des VPS beeinflusst. Es handelt sich um das selbe Signal, das in die Eingänge geht.

Einstellung der Regler und Betrieb

Die Regler des VPS 210 befinden sich an der Oberseite des Gehäuses. Der **Lautstärke**-Regler befindet sich auf der linken Seite. Die anderen Regler befinden sich unter einer abnehmbaren Abdeckung. Um diese Regler einzustellen, heben Sie die Klappe auf der rechten Seite der Abdeckung an, um sie zu entfernen.

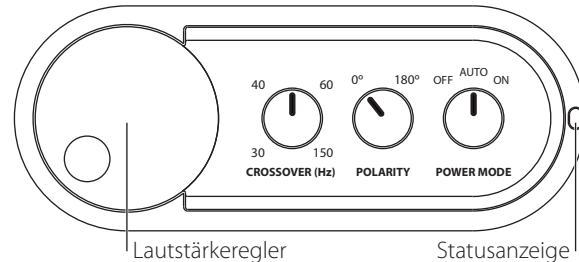

Regler Strom AUS/AUTO/AN und Statusanzeige

AUS – Schalten Sie den VPS 210 aus, wenn Sie ihn nicht verwenden. Wenn der Schalter auf "AUS" steht, qualifiziert sich der VPS 210 für den amerikanischen Energy Star®-Standard.

AUTO – Der VPS 210 schaltet sich selbst immer dann ein, wenn er ein Eingangssignal empfängt. Wird kein Signal entdeckt, schaltet er automatisch nach einigen Minuten in den Standby-Modus um. Wenn der VPS 210 sich im Standby-Modus befindet, verbraucht er sehr wenig Energie.

EIN – Der VPS 210 ist immer eingeschaltet.

Die **Statusanzeige** zeigt den Modus an, in dem sich der VPS 210 befindet:

- AUS** – Der Subwoofer ist ausgeschaltet
- GELB** – STANDBY (Kein Signal wird empfangen, Amp AUS)
- BLAU** – EIN (Signal wird empfangen, Amp EIN)

Lautstärkeregelung

Beginnen Sie mit der **Lautstärkeregelung** in der Position von 11 Uhr. Wenn der VPS 210 keinen Soundcheck durchführt, sollte die Statusanzeige blau leuchten. Ist sie nicht beleuchtet, überprüfen Sie das Netzkabel, den **Stromschalter** und die Eingangskabel. (Haben die Verbindungen an den Kabeln ordentlichen Kontakt? Ist das Netzkabel mit einer funktionierenden Steckdose verbunden? Ist der Subwoofer auf entweder AUTO oder EIN gestellt?)

Einstellung des Crossover-Reglers

Wenn Sie die **Line-Level**-Eingänge (nicht den **LFE**-Eingang) verwenden, wird beim VPS 210 das eingebaute Crossover eingesetzt. Zunächst stellen Sie den **Crossover**-Regler etwa 10Hz über dem unteren Limit der Bass-Response Ihrer Hauptlautsprecher ein. Nehmen Sie die Feineinstellung des Crossover nach Gehör vor, um eine optimale Mischung mit Ihren Hauptlautsprechern zu erzielen. Die beste Reglereinstellung hängt von den im System verwendeten Hauptlautsprechern, der Positionierung der Lautsprecher und der persönlichen Präferenz ab.

Sobald Sie den **Crossover**-Regler eingestellt haben, können Sie zusätzliche Anpassungen am **Lautstärke**-Regler vornehmen, bis der Übergang zwischen Hauptlautsprechern und dem VPS 210 fließend verläuft und der Klang ausbalanciert ist. Der Bass-Ausgang sollte die Hauptlautsprecher nicht übertönen, sondern eher so eingestellt sein, dass eine natürliche Vermischung quer durch die gesamte musikalische Bandbreite besteht.

Polaritäts-Regler

Wählt normale (0°) oder invertierte (180°) Phasen des VPS 210 aus. Stellen Sie diesen Schalter so ein, dass das System den vollsten, dynamischsten Bassklang erzeugt. Der Effekt dieser Phase ist bei Percussion-Instrumenten mit niedriger Frequenz oder Musik mit einer beständigen Bassline am deutlichsten zu hören.



Wartung und Kundendienst

Die Hochglanzoberfläche des Gehäuses des VPS 210 genügt höchsten Qualitätsmöbelansprüchen. Daher sollte sie genauso gepflegt werden. Bevor Sie Reinigungs- oder Pflegeprodukte verwenden, sollten Sie diese auf einem kleinen, nicht offen sichtbaren Teil des Gehäuses testen. Überzeugen Sie sich davon, dass das Ergebnis Ihren Erwartungen entspricht, bevor Sie großflächiger arbeiten.

Zur täglichen Pflege können Sie das Gehäuse des VPS 210 mit einem weichen Tuch reinigen und so Fingerabdrücke und Staub wegwischen.

Alle Kabelverbindungen sollten wenigstens einmal im Jahr inspiziert und gereinigt oder erneuert werden.

Für den Fall, dass Ihr Subwoofer eine Wartung benötigt, wenden Sie sich an ihren örtlichen Boston Acoustics Händler oder besuchen Sie bostonacoustics.com/dealers, wo sie eine Liste von Händlern in Ihrer Nähe finden.

Eingeschränkte Garantie

Boston Acoustics garantiert dem Erstkäufer des VPS 210 Subwoofers für einen Zeitraum von 5 Jahren ab Kaufdatum, dass dessen mechanische Teile frei sind von Materialfehlern und Verarbeitungsmängeln. Die Garantiedauer für die elektrischen Komponenten beträgt 1 Jahr.

Ihre Verantwortung besteht darin, den VPS 210 entsprechend der beigefügten Anleitung zu installieren und zu betreiben, ihn sicher bei einer autorisierten Boston Acoustics Service-Vertretung anzuliefern und den Kauf durch Vorlage des Verkaufsbelegs nachzuweisen, falls Garantieleistungen in Anspruch genommen werden.

Von dieser Garantie ausgeschlossen sind Schäden, die auf Missbrauch, unsachgemäße Installation, Unfall, Fracht oder Reparaturen/Modifikationen zurückzuführen sind, die von jemand anderem als einer autorisierten Boston Acoustics Service-Vertretung durchgeführt wurden.

Diese Garantie ist auf das Boston Acoustics Produkt beschränkt und erstreckt sich nicht auf etwaige damit verbundene Anlagen. Diese Garantie erstreckt sich nicht auf die Kosten für Entfernung oder Neuinstallation. Diese Garantie ist verwirkt, falls die Seriennummer entfernt oder unleserlich ist. Diese Garantie räumt Ihnen besondere legale Rechte ein und Sie haben unter Umständen weitere Rechte, die von Staat zu Staat variieren.

Falls ein Kundendienst notwendig scheint

Nehmen Sie zunächst Kontakt mit dem Händler auf, bei dem Sie das Produkt gekauft haben.

Oder kontaktieren Sie uns per E-Mail unter:

USA und Kanada:	support@bostona.com
Japan:	ba_info@dm-holdings.com
Asien/Pazifische Region	service@dm-singapore.com

Wir werden Ihnen umgehend mitteilen, wie Sie weiter vorgehen sollten. Falls es notwendig sein sollte, Ihren VPS 210 Subwoofer an den Hersteller zurückzusenden, so versenden Sie ihn bitte frei. Nach der Reparatur werden wir ihn in den USA und in Kanada ebenfalls frei zurücksenden.

Nur für Kunden in der EU



Dieses auf dem Produkt angebrachte Symbol weist darauf hin, dass das Produkt nicht mit dem Hausmüll entsorgt werden darf. Es muss bei einer Sammelstelle für Elektronikschrott abgegeben oder dem Händler zurückgegeben werden, wenn ein ähnliches Produkt erworben wird. Der Hersteller hat für das Recycling dieses Produktes bezahlt. Dies trägt zur Wiederverwertung und zum Recycling bei, minimiert schädliche Auswirkungen auf die Umwelt und die menschliche Gesundheit und vermeidet Geldbußen für unsachgemäße Entsorgung.





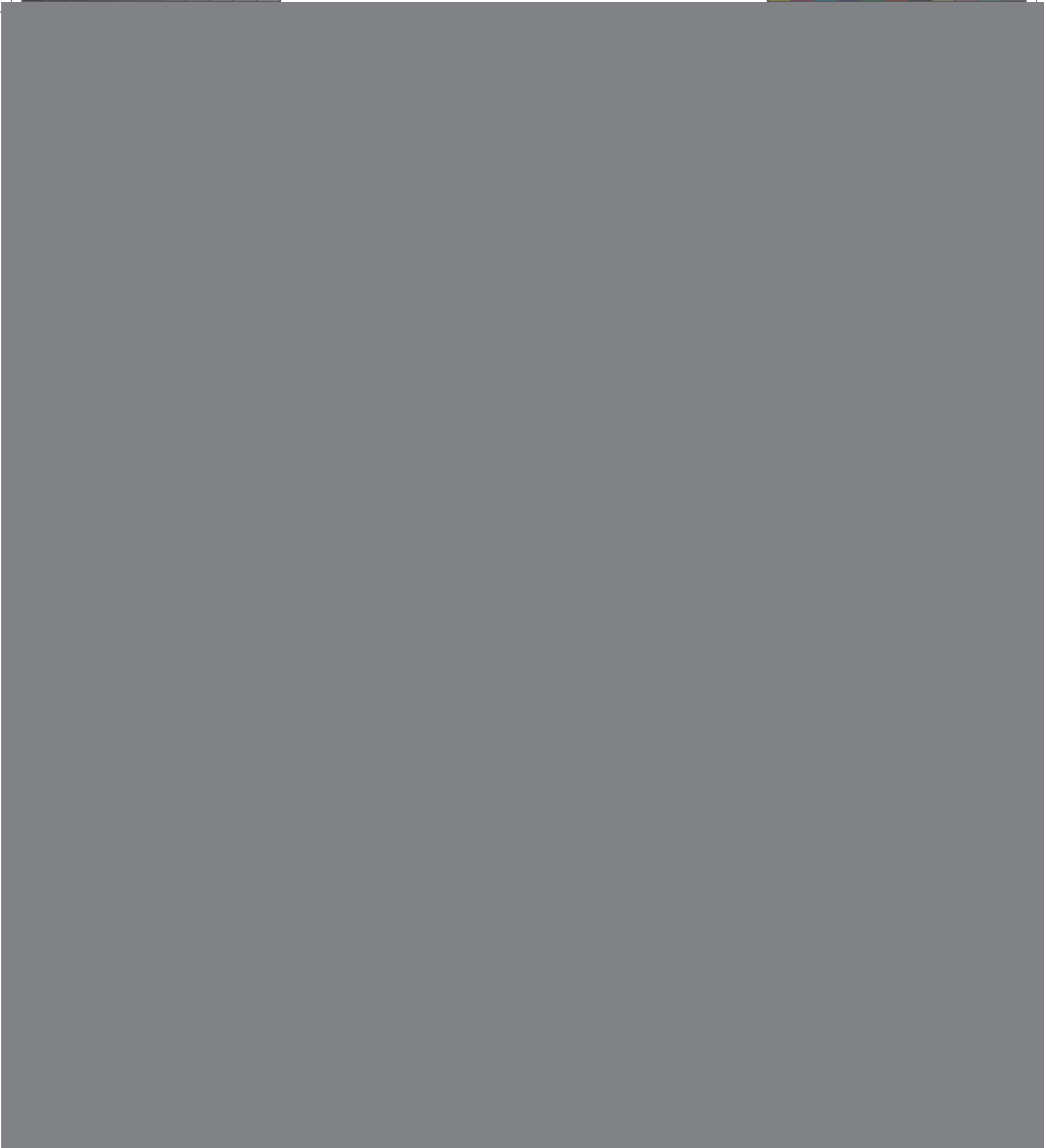

300 Jubilee Drive, Peabody, MA 01960 USA

www.bostonacoustics.com

Boston, Boston Acoustics, BassTrac and the Boston Acoustics logo are registered trademarks of Boston Acoustics, Inc. Dolby Digital, and Dolby Pro Logic are registered trademarks of Dolby Laboratories. DTS is a registered trademarks of DTS, Inc. Energy Star and the Energy Star logo are registered trademarks of the Environmental Protection Agency, a federal agency of the United States.

Specifications are subject to change without notice. © 2008 Boston Acoustics, Inc. 142-003285-1

Free Manuals Download Website

<http://myh66.com>

<http://usermanuals.us>

<http://www.somanuals.com>

<http://www.4manuals.cc>

<http://www.manual-lib.com>

<http://www.404manual.com>

<http://www.luxmanual.com>

<http://aubethermostatmanual.com>

Golf course search by state

<http://golfingnear.com>

Email search by domain

<http://emailbydomain.com>

Auto manuals search

<http://auto.somanuals.com>

TV manuals search

<http://tv.somanuals.com>