

BostonXB2

Powered Subwoofer Featuring BassTrac®



Important Safety Instructions



This symbol found on the apparatus indicates hazards arising from dangerous voltages.



This symbol found on the apparatus indicates the user should read all safety statements found in the user manual.

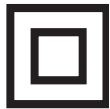

This symbol found on the apparatus indicates double insulation.



Warning! To reduce the risk of fire or electric shock, do not expose this apparatus to rain or moisture.



This symbol found on the apparatus indicates that the apparatus must be placed in a separate collection facility for electronic waste and not disposed of with household waste.

1. Read these instructions.
2. Keep these instructions.
3. Heed all warnings.
4. Follow all instructions.
5. Do not use this apparatus near water.
6. Clean only with dry cloth.
7. Do not block any ventilation openings. Install in accordance with the manufacturer's instructions.
8. Do not install near any heat sources such as radiators, heat registers, stoves, or other apparatus (including amplifiers) that produce heat.
9. Do not defeat the safety purpose of the polarized or grounding-type plug. A polarized plug has two blades with one wider than the other. A grounding type plug has two blades and a third grounding prong. The wide blade or the third prong are provided for your safety. If the provided plug does not fit into your outlet, consult an electrician for replacement of the obsolete outlet.
10. Protect the power cord from being walked on or pinched particularly at plugs, convenience receptacles, and the point where they exit from the apparatus.
11. Only use attachments/accessories specified by the manufacturer.
12. Unplug this apparatus during lightning storms or when unused for long periods of time.
13. Refer all servicing to qualified service personnel. Servicing is required when the apparatus has been damaged in any way, such as power-supply cord or plug is damaged, liquid has been spilled or objects have fallen into the apparatus, the apparatus has been exposed to rain or moisture, does not operate normally, or has been dropped.
14. Maintain a minimum distance of 50 mm around the front, rear and sides of the apparatus for sufficient ventilation. The ventilation should not be impeded by covering the ventilation openings or placing on or around the apparatus items such as newspapers, table-cloths, curtains, etc.
15. No naked flame sources, such as lighted candles, should be placed on the apparatus.
16. The apparatus shall not be exposed to dripping or splashing. No objects filled with liquids, such as vases, shall be placed on the apparatus.
17. Either the power inlet connector on the rear of the apparatus or the power plug at the wall must remain accessible, to be able to disconnect power from the apparatus.
18. To completely disconnect this apparatus from the AC Mains, disconnect the power supply cord plug from the AC receptacle.

Specifications*

Frequency Response ($\pm 3\text{dB}$)	45Hz–200Hz
Subwoofer Amplifier Power	210 watts dynamic power output FTC Rated Power: 50 watts @ 50 Hz into 4 ohms at less than 1% THD+N
Subwoofer Crossover	75Hz–200Hz 24dB/octave lowpass
Crossover Bypass	Yes
Bass Unit	8" (203mm) DCD
Enclosure Type	Ported, Front Firing
Dimensions (HxWxD) (with feet and rear connectors)	11.69 x 14.6 x 13.2" (297 x 371 x 336mm)
Weight	21 lbs (9.52kg)

**In keeping with our policy of continual product improvements, specifications are subject to change without notice.*

Description

Boston's XB2 subwoofer delivers the dynamic bass foundation that is essential for lifelike reproduction of movie soundtracks and music in the home. This attractive, powered subwoofer will complement any stereo or home theater sound system with its impressive bass output and compact size.

This subwoofer utilizes our rugged Deep Channel® Design (DCD) bass unit designed in Boston's state-of-the-art engineering facility in Peabody, Massachusetts. Every one is tested as it comes off the line to be within $\pm 1\text{dB}$ of the lab reference unit, an incredibly tight tolerance. The amplifier has a built-in variable crossover that makes it easy to achieve a seamless blend with the front/main speakers, while a 24dB/octave lowpass filter prevents the subwoofer from being easily localized by ear, increasing placement flexibility. A crossover bypass function is provided for use with home theater electronics that perform their own bass management.

Because of its strong amplifier and computer-optimized tuning, the XB2 is capable of impressive deep bass and high output from a remarkably compact enclosure. In addition, it features BassTrac®, a proprietary Boston-designed circuit that tracks the input signal to the subwoofer and prevents its amplifier from being driven into audible distortion. The benefit: The bass stays clean and strong at almost any listening level.

Connections

Line level: Use the jack labeled "*line level in*" with most systems. These inputs accept the line level signal from your receiver's subwoofer output. The subwoofer's circuitry filters out the high frequencies and sends the remaining low frequencies to the subwoofer power amplifier.

Speaker level: Use these high-level terminals labeled "*speaker level in*" with receivers that do not have a subwoofer output. The speaker inputs accept both left and right channel speaker signals from your receiver.

How to Connect Using the Speaker Terminals

We recommend 18-gauge wire or thicker for runs up to 15 feet (4.5m), and 16-gauge wire or thicker for longer runs. Separate the first few inches of the wire conductors. Strip off 1/2-inch (13mm) of insulation from the ends of each speaker wire to expose the two conductors and tightly twist the wire strands.

WARNING: To prevent electrical shock hazard, always switch off the amplifier or receiver when making connections to the speaker.

When making all connections, be sure to connect the + (red) on the speaker to the + (red) on the amplifier, and the - (black) on the speaker to the - (black) on the amplifier.

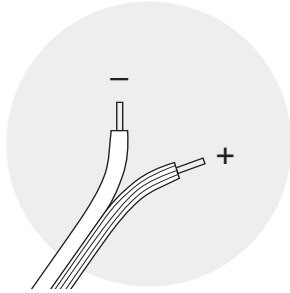

IMPORTANT: Typically, one side of the wire is smooth. Connect this side to the - (black) connection. The other side has a rib or stripe. Connect this to the + (red) connection.

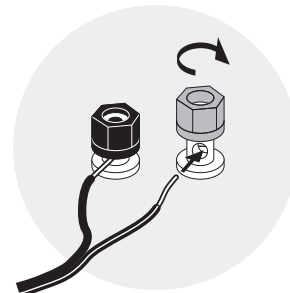

Using the five-way binding posts: The binding posts permit easy connection to banana plugs, spade lugs, and bare wire. Insert the wire in the hole and tighten.

Connecting the Subwoofer to Digital Home Theater Systems

Digital 5.1, 6.1 and 7.1 home theater electronics dedicate one channel (the “.1”) to reproduce the special low-frequency information (such as explosions and thunder) contained in digitally-encoded soundtracks.

Select “subwoofer-yes” from your receiver’s set-up menu. Hooked up this way, the receiver’s amplifier is relieved of having to reproduce the difficult low bass signals that can drive the receiver into audible distortion.

Use an RCA cable (not included), as shown, to connect your digital receiver’s subwoofer output to the subwoofer. Set the crossover to the *bypass* position and connect to “line level in”.

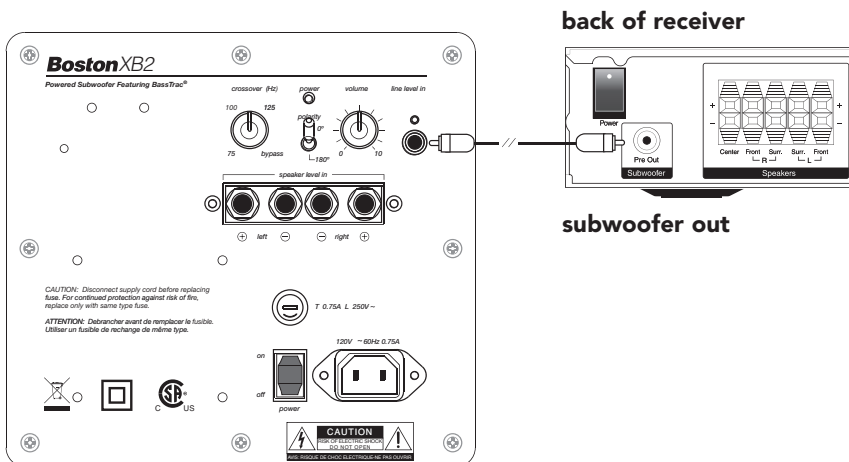

If you do not wish to run RCA cables to your subwoofer, you may use speaker wire to connect the subwoofer in parallel with your front/main speakers (see diagram below). The subwoofer does not present any additional load to your receiver.

Select "subwoofer-no" from your receiver's set-up menu. This sends the subwoofer signal to the front/main left and right speakers, and thus, to the subwoofer. Consult your receiver's owner's manual for more details.

When using the speaker wire hookup, the subwoofer's built-in crossover is engaged. As a starting point, set the crossover control on the subwoofer to roughly the lower limit of your front/main speakers' bass response. Fine-tune the crossover setting by ear for the smoothest blend with your front/main speakers. The best setting of the crossover control will depend on speaker placement and personal preference.

Connecting the Subwoofer to Stereo or Dolby® Pro Logic® Systems

For stereo or Dolby Pro Logic systems, the easiest method is to use speaker wire connections as shown.

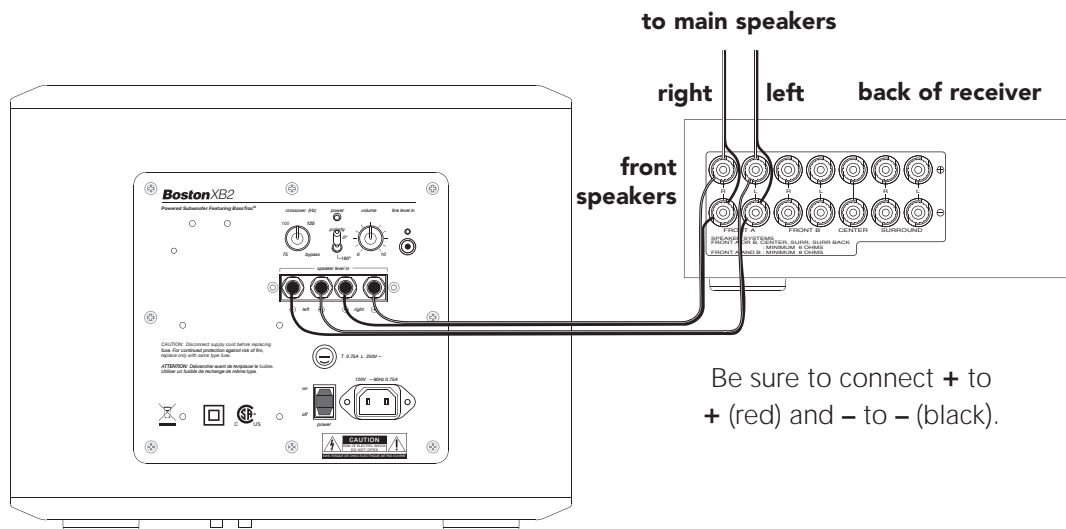

When using the speaker wire hookup, the subwoofer's built-in crossover is engaged. As a starting point, set the crossover control on the subwoofer at roughly the lower limit of your front/main speakers' bass response. Fine-tune the crossover setting by ear for the smoothest blend with your front/main speakers. The best setting of the crossover control will depend on speaker placement and personal preference.

For stereo or Dolby Pro Logic systems, the easiest method is to use the same speaker wire connections as shown above. You may also use the "sub out" connection from your receiver to the input on the subwoofer marked *use crossover control*. When using speaker wire or the *use crossover control* input, the subwoofer's built-in crossover is engaged. As a starting point, set the crossover control on the subwoofer about 10Hz higher than the lower limit of your main speakers' bass response. Fine-tune the crossover setting by ear for the smoothest blend with your main speakers. The best setting of the crossover control will depend on speaker placement and personal preference.

Controls

Crossover (Hz): Adjusts the frequency of the lowpass filter for the subwoofer.

Power off/on: Switches the amplifier on and off. Once switched to the “on” position, the XB2’s auto-on circuitry turns the subwoofer on when a signal is presented, and turns it off after no signal is detected for several minutes.

Polarity (0° or 180°): Selects regular (0°) or inverted (180°) polarity for the subwoofer. Set this switch to provide the fullest, most dynamic bass. The effect of phase will be most audible on low-frequency percussion instruments or music with a continuously repeating bass line.

Volume: Adjusts the sound level of the subwoofer. A typical setting is around 11 o’clock.

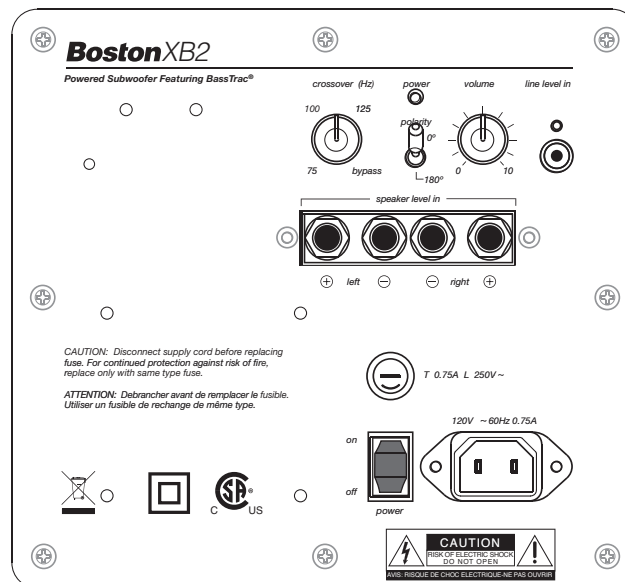

Placement

Place the subwoofer next to a wall or in a corner near your front/main speakers. Typically, the sound is best when the subwoofer is within 15 feet (5m) of the front/main speakers. However, the sharp 24dB/octave crossover roll-off permits placement farther from the front/main speakers if necessary. Since the ear is unable to localize the low frequencies of the subwoofer, the bass still appears to come from the front/main speakers. In most cases, the subwoofer may be placed anywhere in the listening room.

The level of bass output from the subwoofer will vary at different positions in a room. When placed near walls, its loudness is emphasized. Corner placement provides the most bass output, while placement near only one wall will provide somewhat less bass. Placement completely away from walls may produce too little bass. Regardless of how you place the subwoofer, you can adjust the subwoofer’s level with its rear panel level controls. If you move the subwoofer, recheck the setting of the polarity switch. Use the setting that yields the louder and more dynamic sound.

IMPORTANT: Do not place the subwoofer where there is a chance of contact between the rear panel and drapes or furniture.



**Position XB2 in corner
for maximum bass output**

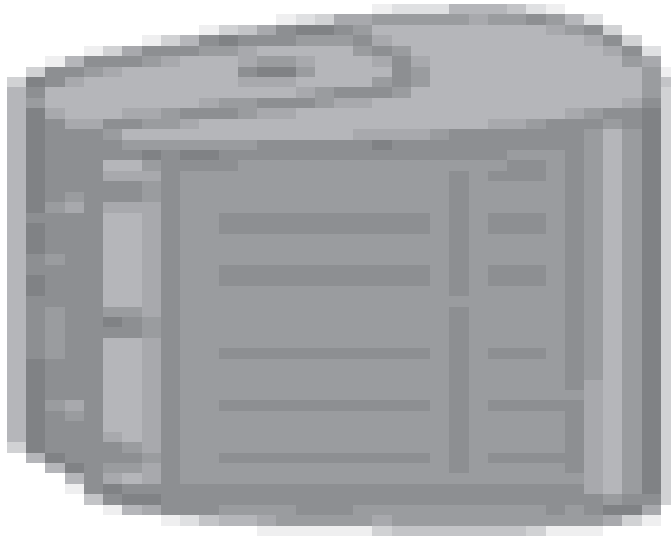

If Speaker Wire Connections Cause the Subwoofer to Hum

Certain receivers use speaker grounding circuits that may be incompatible with the speaker level inputs of external powered audio products, such as powered subwoofers. When speaker wire is used instead of line level cables, this incompatibility can result in an audible hum when the receiver is turned off or switched to a different speaker channel.

If this should happen with your Boston Acoustics subwoofer, you will need to make a ground cable and connect it to the RCA line input on the subwoofer and any unused RCA line input or output on your receiver (see diagram). The proper ground cable for this application should consist of two male RCA plugs that have their negative outside terminals (or "sleeve") connected to each other by any length of single conductor copper cable. The inside positive (or "pin") terminals should not be wired or removed in either plug.

If you do not wish to make your own grounding cable, please contact the Boston Acoustics Customer Service Department directly (next page) and we will promptly ship one to you of suitable length at no charge.

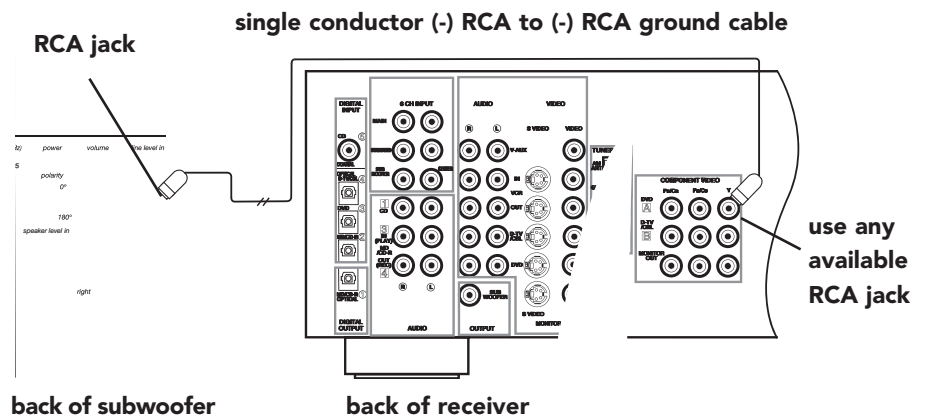

If Service Seems Necessary

First, contact the dealer from whom you purchased the XB2. If that is not possible, write to:

Customer Service
Boston Acoustics, Inc.
300 Jubilee Drive
Peabody, MA 01960 U.S.A.

Or contact us via e-mail at: support@bostona.com

We will promptly advise you of what action to take. If it is necessary to return your subwoofer to the factory, please ship it prepaid. After it has been repaired, we will return it freight prepaid in the U.S. and Canada.

Limited Warranty

For one year from the date of purchase, Boston Acoustics will repair for the original owner any defect in materials or workmanship that occurs in normal use of the subwoofer, without charge for parts and labor.

Your responsibilities are to use the system according to the instructions supplied, to provide safe and secure transportation to an authorized Boston Acoustics service representative, and to present proof of purchase in the form of your sales slip when requesting service.

Excluded from this warranty is damage that results from abuse, misuse, accidents, shipping, or repairs or modifications by anyone other than an authorized Boston Acoustics service representative.

This warranty is void if the serial number has been removed or defaced.

This warranty gives you specific legal rights, and you may also have other rights which vary from state to state.



300 Jubilee Drive
Peabody, MA 01960 U.S.A.
978.538.5000
bostonacoustics.com

BassTrac, Boston, Boston Acoustics, Deep Channel are registered trademarks of Boston Acoustics, Inc. Dolby and Pro Logic are registered trademarks of Dolby Laboratories Licensing Corporation.

© 2006 Boston Acoustics, Inc. All rights reserved.
Specifications subject to change without notice.

142-002499-0

BostonXB2

Subwoofer amplificado con BassTrac®



Boston
Boston Acoustics

Instrucciones de seguridad importantes



La presencia de este símbolo en el aparato indica riesgos derivados de voltajes peligrosos.



La presencia de este símbolo en el aparato indica que el usuario debe leer todas las directrices de seguridad del manual de usuario.



La presencia de este símbolo en el aparato indica un aislamiento doble.



Advertencia Para reducir el riesgo de incendios o descargas eléctricas, este aparato no se debe exponer a la lluvia o a la humedad.



La presencia de este símbolo indica que el aparato debe depositarse en un recipiente de recolección reservado a los desechos electrónicos y que no debe desecharse con los residuos domésticos.

1. Lea estas instrucciones.
2. Guarde estas instrucciones.
3. Respete todas las advertencias.
4. Siga todas las instrucciones.
5. No utilice este aparato cerca del agua.
6. Límpielo solamente con un paño seco.
7. No bloquee ninguna de las aberturas de ventilación. Instálelo siguiendo las instrucciones del fabricante.
8. No lo instale en las proximidades de fuentes de calor, tales como radiadores, rejillas de calefacción, estufas u otros aparatos (incluyendo amplificadores) que producen calor.
9. No soslaye el propósito de seguridad del enchufe polarizado o con conexión a tierra. Los enchufes polarizados tienen dos clavijas, una más ancha que la otra. Los enchufes con conexión a tierra tienen dos clavijas planas y una tercera de conexión a tierra. La clavija plana ancha o la tercera clavija se proporcionan para mantener su seguridad. Consulte a un electricista para que reemplace y actualice el tomacorriente si el enchufe que se incluye no encaja en él.
10. Proteja el cable para que no pueda pisarse ni estrangularse, en particular a la altura de los enchufes, del tomacorriente y del punto por el que sale del aparato.
11. Use solamente aditamentos/accesorios especificados por el fabricante.
12. Desenchufe este aparato cuando haya tormenta eléctrica o cuando no vaya a utilizarse por largos períodos de tiempo.
13. Confíe la reparación a personal técnico cualificado. Es necesario reparar el aparato si ha sufrido cualquier tipo de daño; por ejemplo, si se ha dañado el cable de alimentación o el enchufe, si se ha derramado líquido o han caído objetos dentro del aparato, si éste estuvo expuesto a la lluvia o a la humedad, si no funciona normalmente o si se cayó.
14. Mantenga una distancia mínima de 50 mm alrededor de la parte frontal, trasera y lateral del aparato para proporcionar suficiente ventilación. No obstaculice la circulación de aire por su interior cubriendo las aberturas de ventilación o colocando sobre el aparato o alrededor objetos como periódicos, manteles, cortinas u otros objetos.
15. No coloque sobre el aparato velas encendidas u otros objetos con llamas desprotegidas.
16. El aparato no debe estar expuesto a salpicaduras ni goteos. No se deben colocar objetos llenos con líquidos, como jarrones, sobre el aparato.
17. El conector de entrada de alimentación de la parte trasera del aparato o el enchufe de alimentación deben permanecer siempre accesibles, para poder desconectar la alimentación del aparato.
18. Para desconectar completamente el aparato de la red eléctrica CA, desconecte el enchufe del cable de alimentación del receptáculo CA.

Especificaciones*

Respuesta de frecuencia (± 3 dB)	45 Hz-200 Hz
Potencia del amplificador del subwoofer	Salida de potencia dinámica de 210 vatios Potencia FTC nominal: 50 vatios a 50 Hz en 4 ohmios a menos de 1% THD+N
Crossover (Separador de frecuencias) del subwoofer	75 Hz-200 Hz 24 dB/octava (paso bajo)
Bypass de separador de frecuencias	Sí
Unidad de graves	203 mm (8 in.) DCD
Tipo de carcasa	Con puertos, activación frontal
Dimensiones (alt x anch x long) (con patas y conectores traseros)	297 x 371 x 336 mm (11.69 x 14.6 x 13.2 in.)
Peso	9,52 Kg. (21 lbs)

*Manteniendo nuestra política de continua mejora de producto, las especificaciones están sujetas a cambio sin previo aviso.

Descripción

El subwoofer XB2 de Boston ofrece la base de graves dinámica esencial para la reproducción de bandas sonoras de películas y música en casa con los sonidos más reales. Este atractivo subwoofer amplificado complementará cualquier equipo de sonido estéreo o de cine en casa con su impresionante salida de graves y su tamaño compacto.

Este subwoofer utiliza nuestra resistente unidad de graves Deep Channel® Design (DCD), diseñada en las instalaciones de ingeniería avanzada de Boston situadas en Peabody, Massachusetts (EE.UU.). Todas las unidades se prueban al terminar su montaje para garantizar que se encuentran a ± 1 dB de la unidad de referencia de laboratorio, una tolerancia increíblemente estricta. El amplificador dispone de un separador de frecuencias variable integrado que facilita una perfecta combinación con los altavoces frontal/principal, mientras que un filtro de paso bajo de 24 dB/octava evita que el oído pueda localizar el subwoofer con facilidad, aumentando así la flexibilidad de ubicación. También se incluye una función de derivación del separador de frecuencias para su uso con equipos electrónicos de cine en casa que realicen su propia gestión de graves.

Gracias al potente amplificador y al ajuste optimizado por ordenador, el XB2 es capaz de ofrecer una impresionante salida de agudos y graves profundos desde un dispositivo increíblemente compacto. Además, incluye BassTrac®, un circuito patentado diseñado por Boston que realiza un seguimiento de la señal de entrada al subwoofer y evita que el amplificador produzca una distorsión audible. La ventaja: graves limpios y potentes en cualquier nivel de audición.

Conexiones

Nivel de línea: utilice la toma identificada como “line level in” (Entrada nivel de línea) con la mayoría de los sistemas. Estas entradas admiten la señal de nivel de línea procedentes de la salida del subwoofer del receptor. El sistema de circuitos del subwoofer filtra las frecuencias altas y envía el resto de frecuencias bajas al amplificador de potencia del subwoofer.

Nivel de altavoz: utilice los terminales de nivel alto identificados como “speaker level in” (Entrada nivel de altavoz) con receptores que no dispongan de una salida de subwoofer. Las entradas de altavoz aceptan señales de altavoz de canal izquierdo y derecho procedentes del receptor.

Conexión mediante los terminales de altavoz

Para longitudes de hasta 4,5 m (15 ft.) se recomienda un cable de calibre 18 y un calibre 16 o superior para longitudes mayores. Separe los primeros centímetros de los conductores del cable. Retire 13 mm ($\frac{1}{2}$ in.) del aislante de ambos extremos de cada cable de altavoz para que los dos conductores queden al descubierto, y retuerza con fuerza los hilos del cable.

ADVERTENCIA: para evitar riesgos de descarga eléctrica, apague siempre el amplificador o el receptor cuando realice las conexiones con el altavoz.

Al realizar todas las conexiones, asegúrese de conectar el terminal + (rojo) del altavoz con el + (rojo) del amplificador y el - (negro) del altavoz con el - (negro) del amplificador.

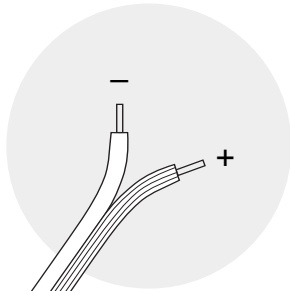

IMPORTANTE: por regla general, un lado del cable es liso. Conecte este lado en la conexión - (negra). El otro lado presenta una marca o estría. Conéctelo en la conexión + (roja).

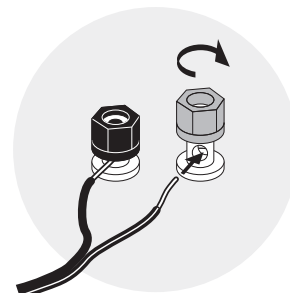

Uso de bornes de conexión de cinco vías: los bornes de conexión facilitan la conexión con clavijas tipo banana, pernos de pala y cables pelados. Inserte el cable en el orificio y apriete.

Conexión del subwoofer a sistemas digitales de cine en casa

Los equipos electrónicos de cine en casa 5.1, 6.1 y 7.1 tienen un canal (el ".1") reservado para la reproducción de la información de baja frecuencia especial (por ejemplo, explosiones y truenos) de las pistas de audio codificadas digitalmente.

Seleccione la opción de activación del subwoofer del menú de configuración del receptor. Al conectarse de esta manera, el amplificador del receptor deja de reproducir las difíciles señales de los graves bajos que pueden hacer que el receptor genere distorsiones audibles.

Utilice un cable RCA (no incluido), como se muestra, para conectar la salida del subwoofer del receptor digital al subwoofer. Configure el separador de frecuencias en la posición *bypass* y conecte en "line level in" (Entrada nivel de línea).

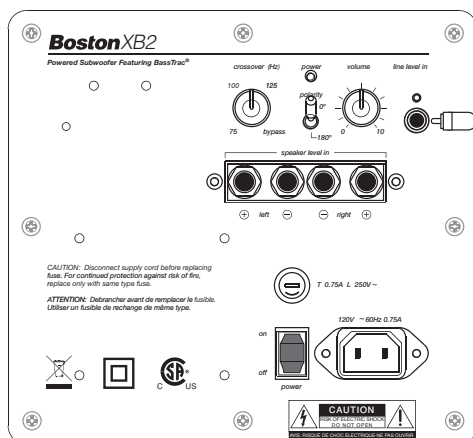

parte posterior del receptor

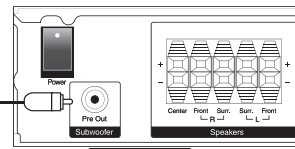

salida del subwoofer

Si no desea conectar cables RCA al subwoofer, puede utilizar un cable de altavoz para conectar el subwoofer en paralelo con los altavoces frontales/principales (véase el siguiente diagrama). El subwoofer no presenta ninguna carga adicional para el receptor.

Seleccione la opción de desactivación del subwoofer en el menú de configuración del receptor. Así se envía la señal del subwoofer a los altavoces izquierdo y derecho frontales/principales y, por lo tanto, al subwoofer. Consulte el manual de usuario del receptor para obtener una información más detallada.

Al utilizar la conexión de los cables de altavoz se activa el separador de frecuencias integrado en el subwoofer. Para empezar, establezca el control del separador de frecuencias del subwoofer aproximadamente al límite mínimo de respuesta de graves de los altavoces frontales/principales. Ajuste la configuración del separador de frecuencias escuchando hasta obtener la mejor combinación con los altavoces frontales/principales. La configuración del control del separador de frecuencias más adecuada dependerá de la ubicación de los altavoces y sus preferencias personales.

Conexión del Subwoofer a sistemas estéreo o Dolby® Pro Logic®

Para sistemas estéreo o Dolby Pro Logic, el método más sencillo consiste en utilizar las conexiones del cable de altavoz como se ha indicado anteriormente.

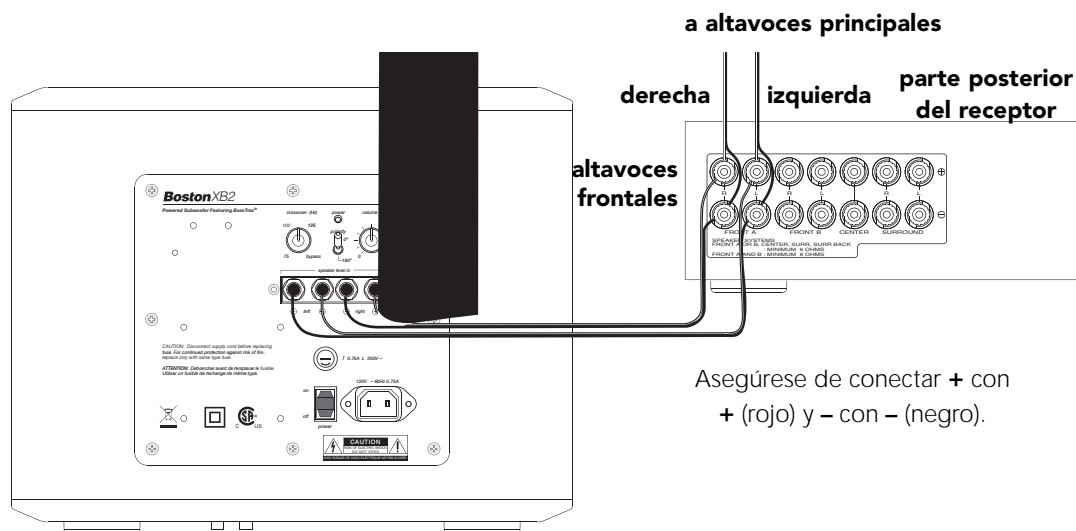

Al utilizar la conexión de los cables de altavoz se activa el separador de frecuencias integrado en el subwoofer. Para empezar, establezca el control del separador de frecuencias del subwoofer aproximadamente al límite mínimo de respuesta de graves de los altavoces frontales/principales. Ajuste la configuración del separador de frecuencias escuchando hasta obtener la mejor combinación con los altavoces frontales/principales. La configuración del control del separador de frecuencias más adecuada dependerá de la ubicación de los altavoces y sus preferencias personales.

Para sistemas estéreo o Dolby Pro Logic, el método más sencillo consiste en utilizar las mismas conexiones del cable de altavoz como se ha indicado anteriormente. También se puede usar la conexión de salida de subwoofer del receptor hasta la entrada del subwoofer marcada como *use crossover control* (Usar control separador de frecuencias). Cuando se utiliza el cable de altavoz o la entrada *use crossover control* (Usar control separador de frecuencias), se activa el separador de frecuencias integrado del subwoofer. En primer lugar, establezca el control del separador de frecuencias del subwoofer aproximadamente 10 Hz por encima del límite mínimo de respuesta de graves de los altavoces principales. Ajuste la configuración del separador de frecuencias escuchando hasta obtener la mejor combinación con los altavoces principales. La configuración del control del separador de frecuencias más adecuada dependerá de la ubicación de los altavoces y sus preferencias personales.

Controles

Crossover (Separador de frecuencias) (Hz): ajusta la frecuencia del filtro de paso bajo del subwoofer.

Power (Apagado/encendido): enciende y apaga el amplificador. Una vez colocado en la posición de encendido, el sistema de circuitos de encendido automático del XB2 activará el subwoofer si hay una señal presente y lo apagará cuando no se detecte ninguna señal durante varios minutos.

Polarity (Polaridad) (0° o 180°): selecciona la polaridad normal (0°) o invertida (180°) para el subwoofer. Configure este conmutador para proporcionar los graves más completos y dinámicos. El efecto de la fase será más audible con instrumentos de percusión de baja frecuencia o música con una línea de graves de repetición continua.

Volume (Volumen): ajusta el nivel de sonido del subwoofer. En general, se considera correcta una posición cercana a las 11 en punto.

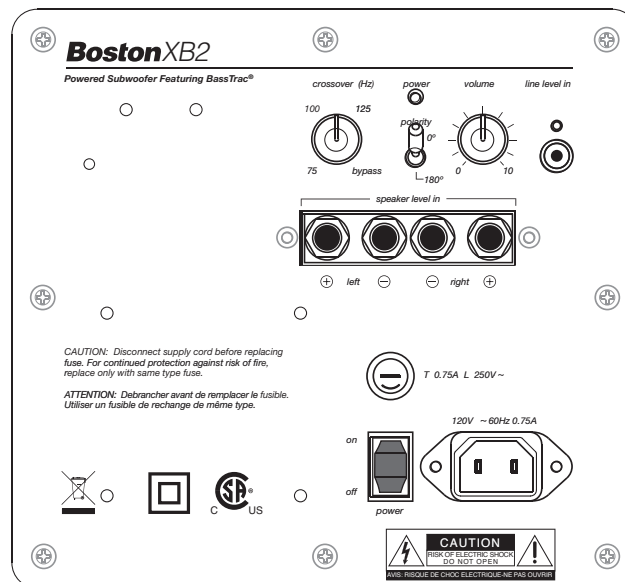

Ubicación

Coloque el subwoofer junto a una pared o en una esquina cerca de los altavoces frontales/principales. Por lo general, el sonido será mejor si el subwoofer se encuentra a 5 m (15 ft.) de los altavoces frontales/principales. Sin embargo, la configuración equilibrada del separador de frecuencias de 24 dB/octava permite una ubicación más alejada de los altavoces frontales/principales en caso necesario. Dado que el oído no puede localizar las bajas frecuencias del subwoofer, sigue pareciendo que los graves provienen de los altavoces frontales/principales. En la mayoría de los casos, el subwoofer puede colocarse en cualquier lugar de la sala donde se desee escuchar.

El nivel de salida de graves del subwoofer puede variar dependiendo de su posición en una habitación. Si se coloca cerca de las paredes, los graves se refuerzan. La ubicación en una esquina proporciona la mayor salida de graves, mientras que si se coloca cerca de una sola pared se obtiene un sonido ligeramente menos grave. Si se coloca totalmente alejado de las paredes, es posible que se obtenga unos graves demasiado escasos. Independientemente de cómo coloque el subwoofer, puede ajustar su nivel con los controles de nivel del panel posterior. Si desplaza el subwoofer, vuelva a revisar la configuración del conmutador de polaridad. Utilice la configuración que proporciona el sonido más potente y dinámico.

IMPORTANTE: no coloque el subwoofer en un lugar donde haya posibilidad de contacto entre el panel trasero y telas o muebles.

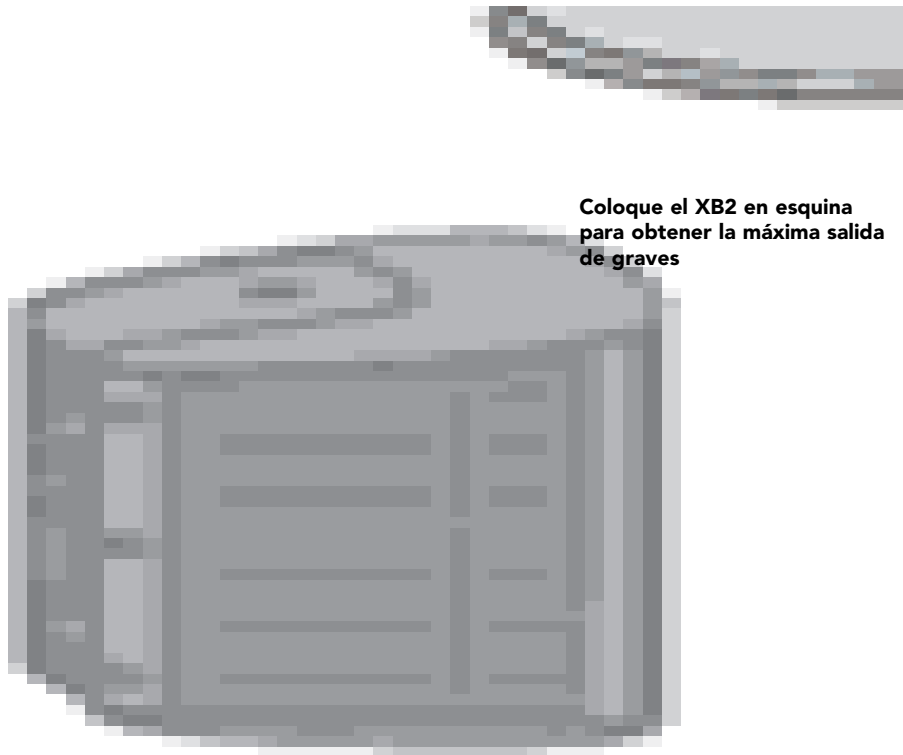

Si la conexión de cable de altavoz hace que el subwoofer emita un zumbido

Algunos receptores utilizan circuitos de toma de tierra de altavoz que pueden ser incompatibles con las entradas de nivel de altavoz de productos de sonido amplificados externos, como por ejemplo, subwoofers amplificados. Cuando se utiliza cable de altavoz en lugar de cables de nivel de línea, esta incompatibilidad puede causar un zumbido audible cuando el receptor esté apagado o conectado en un canal de altavoz diferente.

Si ocurre esto con el subwoofer de Boston Acoustics, debe fabricar un cable de toma de tierra y conectarlo a la entrada de línea RCA del subwoofer y a cualquier entrada o salida de línea RCA del receptor que no esté en uso (véase el diagrama). El cable de toma de tierra adecuado para esta aplicación debe constar de dos enchufes RCA con sus terminales exteriores negativos (o "manguitos") conectados entre sí por un cable simple de cobre conductor. Los terminales internos positivos (o "bornes") no se deben conectar ni retirar de ningún terminal.

Si no desea crear su propio cable de toma a tierra, póngase en contacto directamente con Boston Acoustics Customer Service Department (página siguiente) y recibirá inmediatamente uno de la longitud que necesite de forma gratuita.

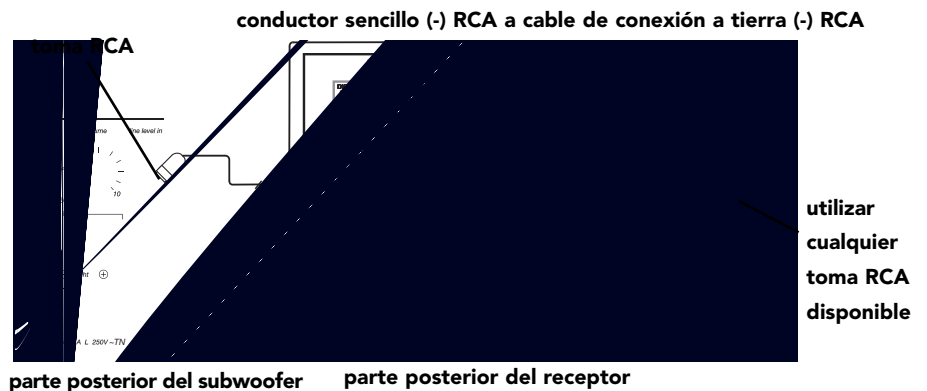

Procedimiento en caso de reparación

En primer lugar, póngase en contacto con el distribuidor del que adquirió el XB2. Si no es posible, escriba a:

Customer Service
Boston Acoustics, Inc.
300 Jubilee Drive
Peabody, MA 01960 EE.UU.

O bien, póngase en contacto con nosotros mediante correo electrónico en: support@bostona.com

Le aconsejaremos inmediatamente sobre las medidas que debe tomar. Si resulta necesario devolver el subwoofer a fábrica, remítalo con los portes pagados. Una vez reparado, se devolverá con los portes pagados en EE.UU. y Canadá.

Garantía limitada

Durante un año a partir de la fecha de compra, Boston Acoustics reparará para el propietario original cualquier defecto de material o mano de obra derivado del uso normal del subwoofer, sin coste por piezas o mano de obra.

Es responsabilidad del usuario utilizar el sistema de acuerdo con las instrucciones facilitadas, proporcionar un transporte seguro hasta un centro de reparación autorizado de Boston Acoustics y presentar el recibo de compra como prueba al solicitar una reparación.

Quedan excluidos de esta garantía los daños causados por abuso, mala utilización, accidentes, envío o reparaciones o modificaciones realizadas por cualquier persona que no sea un representante del servicio de reparaciones autorizado por Boston Acoustics.

Esta garantía quedará anulada si el número de serie se ha eliminado o deformado.

Esta garantía le confiere derechos legales específicos, además de los que pueda tener en función de su lugar de residencia.

Boston

Boston Acoustics

300 Jubilee Drive
Peabody, MA 01960 EE.UU.
+1 978.538.5000
bostonacoustics.com

BassTrac, Boston, Boston Acoustics y Deep Channel son marcas registradas de Boston Acoustics, Inc. Dolby y Pro Logic son marcas registradas de Dolby Laboratories Licensing Corporation.

© 2006 Boston Acoustics, Inc. Reservados todos los derechos.
Especificaciones sujetas a cambios sin previo aviso.

142-002499-0

BostonXB2

Caisson de graves doté de la technologie BassTrac®



Boston
Boston Acoustics

Consignes importantes en matière de sécurité



Ce symbole figurant sur l'appareil indique des risques associés à des tensions dangereuses.



Ce symbole figurant sur l'appareil invite l'utilisateur à lire tous les messages de sécurité contenus dans ce manuel.



Ce symbole figurant sur l'appareil indique une double isolation.



Avertissement! Afin de réduire le risque d'incendie et de choc électrique, ne pas exposer cet appareil à la pluie ou à l'humidité.



Ce symbole placé sur l'appareil indique que celui-ci doit être recyclé séparément dans un centre de collecte d'appareils électroniques et non pas être éliminé dans les ordures ménagères.

1. Lire les instructions suivantes.
2. Conserver ce document.
3. Respecter tous les avertissements.
4. Suivre toutes les instructions.
5. Ne pas utiliser cet équipement près d'un point d'eau.
6. Nettoyer uniquement avec un chiffon sec.
7. Ne pas bloquer les orifices d'aération. Procéder à l'installation conformément aux instructions du fabricant.
8. Ne pas installer près d'une source de chaleur, telle que des radiateurs, des registres de chaleur, des fours ou d'autres appareils (y compris des amplificateurs) qui produisent de la chaleur.
9. Ne pas neutraliser la sécurité de la prise de terre ou polarisée. Une prise polarisée comporte deux plots, un plus large que l'autre. Une prise de terre est composée de deux plots et d'une broche de mise à la terre. Le plot le plus large ou la troisième broche sont fournis pour la sécurité de l'opérateur. Si la prise fournie ne rentre pas dans la prise secteur, faire appel à un électricien afin qu'il remplace cette dernière, devenue obsolète.
10. Éviter de piétiner ou pincer le cordon d'alimentation, particulièrement au niveau de la fiche, des prises multiples et aux points de sortie de l'appareil.
11. N'utiliser que des périphériques et des accessoires spécifiés par le fabricant.
12. Débrancher l'appareil en cas d'orage ou lorsqu'il n'est pas utilisé pendant une période prolongée.
13. Confier tous les travaux d'entretien à un personnel qualifié. Un entretien est requis lorsque l'appareil a subi des dommages, tels que de l'endommagement du cordon d'alimentation ou de la prise, lorsque du liquide a été renversé ou que des objets sont tombés dans l'appareil, en cas d'exposition aux intempéries et à l'humidité, en cas d'anomalie de fonctionnement ou de chute de l'appareil.
14. Maintenir une distance minimum de 50 mm par rapport à l'avant, l'arrière et les côtés de l'appareil pour assurer une ventilation suffisante. Pour assurer une ventilation adéquate, ne pas obstruer les événements de ventilation ou l'appareil avec des objets tels que des journaux, des nappes, des rideaux, etc.
15. Ne pas placer de sources de flammes nues, telles que des bougies allumées, sur l'appareil.
16. Ne pas exposer l'appareil à un suintement ou à des éclaboussures. Les objets remplis de liquides, tels que des vases, ne doivent pas être placés sur l'appareil.
17. Le connecteur d'alimentation à l'arrière de l'appareil ou la prise murale d'alimentation doit demeurer accessible, afin de pouvoir couper l'alimentation de l'appareil.
18. Pour déconnecter totalement l'alimentation secteur de l'appareil, débrancher la fiche d'alimentation électrique de la prise c.a.

Caractéristiques*

Réponse en fréquence (± 3 dB)	45–200 Hz
Puissance d'amplification du caisson de basse	Puissance dynamique de sortie de 210 W Puissance nominale FTC : 50 W à 50 Hz, 4 ohms à moins de 1 % THD+N
Répartiteur de caisson de graves	75-200 Hz passe-bas 24 dB/octave
Dérivation opérée par le répartiteur	Oui
Unités de graves	203 mm (8 in.) DCD
Type d'enceinte	Contre-résonnant, bombardement avant
Dimensions (HxLxP) (avec pieds et connecteurs arrière)	297 x 371 x 336 mm (11.69 x 14.6 x 13.2 in.)
Poids	9,52 kg (21 lbs)

*Conformément avec notre stratégie d'amélioration continue des produits, les spécifications sont sujettes à modifications sans préavis.

Description

Le caisson de graves XB2 de Boston offre des basses dynamiques indispensables à la reproduction fidèle de bandes sonores et de musique chez soi. Grâce à la puissance de ses basses et à son aspect compact, cet élégant caisson de graves constitue le complément idéal de tout système home-cinéma ou hi-fi.

Ce caisson de graves doté de notre système de basses Deep Channel® Design (DCD) ultra-robuste a été conçu dans notre bureau d'études à la pointe du progrès de Peabody, dans le Massachussets. Chaque unité a fait l'objet d'un test à la sortie de l'usine pour vérifier que sa puissance n'affichait pas de variation de plus d'1 dB par rapport aux spécifications du laboratoire, une tolérance extrêmement faible. L'amplificateur est doté d'un répartiteur variable intégré qui facilite la réalisation d'une harmonie parfaite avec les hauts-parleurs principaux/avant, tandis qu'un filtre passe-bas 24 dB/octave empêche le caisson de graves d'être facilement identifié à l'oreille, offrant ainsi davantage d'options de positionnement. Une fonction de dérivation du répartiteur est proposée pour les éléments électroniques d'un système home-cinéma capables d'autogérer leurs basses.

En raison de la puissance de son amplificateur et de sa syntonisation optimisée par ordinateur, l'unité XB2 permet d'obtenir des basses profondes ainsi qu'une puissance de sortie impressionnante à partir d'une enceinte exceptionnellement compacte. Par ailleurs, elle est munie de la technologie BassTrac®, un circuit breveté conçu par Boston qui suit le signal d'entrée jusqu'au caisson de graves et empêche son amplificateur d'être affecté par la distorsion sonore. L'intérêt : Les basses restent nettes et profondes à presque tout niveau d'écoute.

Connexions

Niveau de ligne : Utiliser la prise jack marquée « *entrée de ligne* » sur la plupart des systèmes. Ces prises reçoivent le signal de niveau de ligne provenant de la sortie du caisson de graves du récepteur. Les circuits du caisson de graves filtrent les fréquences et envoient les basses fréquences restantes à l'amplificateur de puissance du caisson.

Niveau du haut-parleur : Utiliser les bornes de niveau élevé marquées « *entrée de niveau haut-parleur* » avec les récepteurs qui ne sont pas équipés de sortie de caisson de graves. Les prises du haut-parleur reçoivent les signaux des canaux droit et gauche du haut-parleur provenant du récepteur.

Connexion à l'aide des bornes du haut-parleur

Nous recommandons un fil de calibre 18 minimum pour des longueurs de 4,5 m (15 ft) et de calibre 16 minimum pour des longueurs supérieures. Séparer les premiers centimètres des conducteurs de fils. Dénuder l'isolant sur 13 mm (1/2-inch) en partant des extrémités de chaque fil du haut-parleur afin d'exposer les deux conducteurs et de torsader les brins de fil en les serrant bien.

AVERTISSEMENT : Afin d'éviter tout risque de choc électrique, toujours éteindre l'amplificateur ou le récepteur lors de la réalisation de connexions sur le haut-parleur.

Veiller à connecter la borne + (rouge) du haut-parleur à la borne + (rouge) de l'amplificateur, et la borne - (noire) du haut-parleur à la borne - (noire) de l'amplificateur.

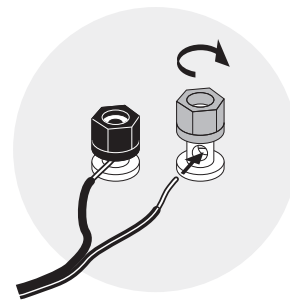
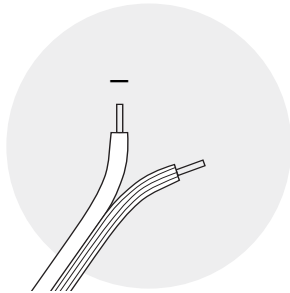

IMPORTANT : Généralement, un côté du fil est lisse. Connecter ce côté à la borne - (noire). Connecter l'autre côté, doté d'une nervure ou d'une bande, à la borne + (rouge).

À l'aide des bornes de connexion à cinq conducteurs : Les bornes de connexion permettent une connexion facile aux fiches banane, aux cosses à fourches et aux fils nus aériens. Insérer le fil dans le trou et le serrer.

Connexion du caisson de graves à des systèmes numériques de home-cinéma

Les circuits électroniques de systèmes de home-cinéma 5.1, 6.1 et 7.1 consacrent un canal (« 1 ») à la reproduction d'informations basses fréquences (telles que des explosions et les grondements du tonnerre) contenues dans des bandes sonores à codage numérique.

Sélectionner « subwoofer-yes » (caisson de graves - oui) à partir du menu de configuration du récepteur. Ainsi branché, l'amplificateur du récepteur n'a plus besoin de reproduire les difficiles signaux de basse fréquence susceptibles de provoquer une distorsion sonore du récepteur.

Utiliser un câble RCA (non fourni), comme indiqué, afin de connecter la sortie du caisson de graves du récepteur numérique au caisson de graves. Configurer le répartiteur par rapport à la position de *dérivation* et le connecter à « *line level in* » (*entrée de ligne*).

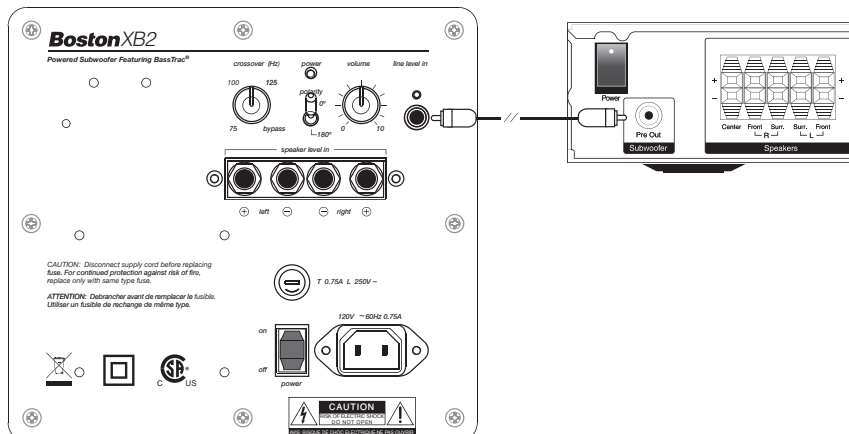

Si un acheminement des câbles RCA vers le caisson de graves n'est pas souhaité, le fil du haut-parleur peut être utilisé pour connecter le caisson en parallèle avec les haut-parleurs principaux/avant (voir schéma ci-dessous). Le caisson de graves ne constitue pas de charge supplémentaire pour le récepteur.

Sélectionner « subwoofer-no » (caisson de graves - non) dans le menu de configuration du récepteur. Le signal du caisson de graves est ainsi envoyé aux haut-parleurs avant/principaux gauche et droit et, par conséquent, au caisson de graves. Pour plus d'informations, consulter le mode d'emploi du récepteur.

En cas de branchement à l'aide du fil du haut-parleur, le répartiteur intégré du caisson de graves est activé. Pour commencer, régler approximativement le répartiteur du caisson de graves sur la limite inférieure de la réponse en basses fréquences des haut-parleurs avant/principaux. Effectuer un réglage précis du répartiteur à l'oreille afin d'obtenir un accord le plus pur possible avec les haut-parleurs principaux/avant. Le paramétrage de la commande du répartiteur dépend du positionnement du haut-parleur et des préférences de l'utilisateur.

Connexion du caisson de graves aux systèmes stéréo ou Dolby® Pro Logic®

Pour les systèmes stéréo ou Dolby Pro Logic, la méthode la plus simple est d'utiliser les fils de raccordement du haut-parleur, comme indiqué ci-dessus.



En cas de branchement à l'aide du fil du haut-parleur, le répartiteur intégré du caisson de graves est activé. Pour commencer, régler approximativement le répartiteur du caisson de graves sur la limite inférieure de la réponse en basses fréquences des haut-parleurs avant/principaux. Effectuer un réglage précis du répartiteur à l'oreille afin d'obtenir un accord le plus pur possible avec les haut-parleurs principaux/avant. Le paramétrage de la commande du répartiteur dépend du positionnement du haut-parleur et des préférences de l'utilisateur.

Pour les systèmes stéréo ou Dolby Pro Logic, la méthode la plus simple est d'utiliser les mêmes fils de raccordement du haut-parleur que ceux indiqués ci-dessus. Il est également possible d'utiliser le port « sub out » (sortie de caisson de graves) du récepteur et de le raccorder à l'entrée du caisson marquée « use crossover control » (utiliser la commande du répartiteur). Le répartiteur intégré du caisson de graves est activé en cas de branchement à l'aide du fil de raccordement du haut-parleur ou à l'aide de la commande du répartiteur (« use crossover control »). Pour commencer, régler le répartiteur du caisson de graves à environ 10 Hz au-delà de la limite inférieure de la réponse en basses fréquences des haut-parleurs principaux. Effectuer un réglage précis du répartiteur à l'oreille afin d'obtenir un accord le plus pur possible avec les haut-parleurs principaux. Le paramétrage de la commande du répartiteur dépend du positionnement du haut-parleur et des préférences de l'utilisateur.

Commandes

Répartiteur (Hz) : Règle la fréquence du filtre passe-bas du caisson de graves.

Mise sous tension/hors tension : Mise sous tension et hors tension de l'amplificateur. Une fois en position de marche (on), les circuits de mise en activité automatique du XB2 activent le caisson de graves lorsqu'un signal est émis et le désactivent en l'absence de détection de signal pendant plusieurs minutes.

Polarité (0° ou 180°) : Sélectionne une polarité ordinaire (0°) ou inversée (180°) pour le caisson de graves. Régler ce bouton de sorte à obtenir les basses les plus profondes et dynamiques possibles. L'effet de phase est plus audible sur des instruments à percussion basse fréquence ou sur des musiques caractérisées par une ligne de basse à répétition continue.

Volume : Règle le niveau sonore du caisson de graves. Le réglage se situe généralement autour de 11 heures.

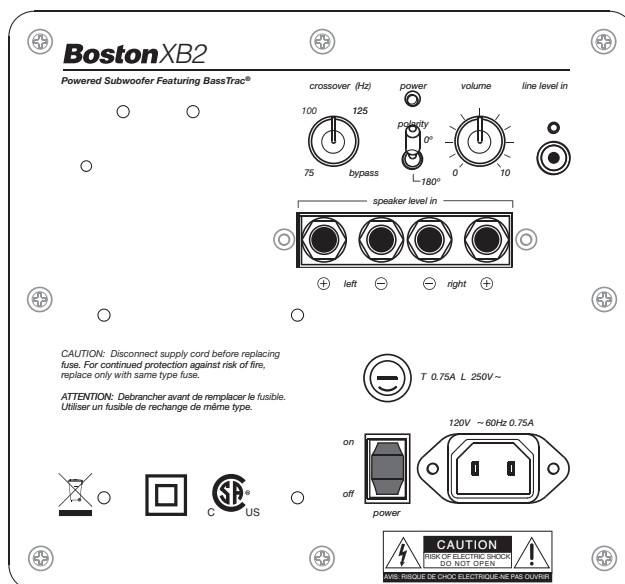

Positionnement

Placer le caisson de basse près d'un mur ou d'un angle à proximité des haut-parleurs principaux/avant. En général, le meilleur son est obtenu lorsque le caisson de graves est situé à 5 m (15 ft) des haut-parleurs avant/principaux. Toutefois, l'affaiblissement marqué du chevauchement 24 dB/octave permet d'effectuer un positionnement plus éloigné des haut-parleurs principaux/avant si nécessaire. Étant donné que l'oreille n'est pas capable d'identifier les basses fréquences du caisson de graves, les basses donnent toujours l'impression de provenir des haut-parleurs principaux/avant. Dans la plupart des cas, le caisson de graves peut être positionné n'importe où dans la salle d'écoute.

Le niveau de puissance des basses provenant du caisson de graves varie en fonction de son emplacement dans une pièce. La sonie est accentuée lorsqu'il est placé près d'un mur. Le positionnement dans un angle permet d'obtenir la puissance de fréquences basses la plus élevée, tandis qu'un placement près d'un seul mur offre un niveau de basses plus faible. Un positionnement loin de tout mur risque de produire une fréquence de basses trop faible. Quel que soit l'endroit où est placé le caisson de graves, son niveau peut être ajusté à l'aide des commandes de niveau du panneau arrière. En cas de déplacement du caisson de graves, vérifier à nouveau le paramétrage du commutateur de polarité. Opter pour le paramètre offrant le son le plus élevé et le plus dynamique.

IMPORTANT : Ne pas placer le caisson de graves dans un endroit présentant un risque de contact entre le panneau arrière et des tentures ou des meubles.



Positionner l'unité XB2 dans un coin pour une fréquence de basses optimale



Si les fils de raccordement du haut-parleur provoquent un ronflement

Certains récepteurs utilisent des circuits de mise à la masse pouvant s'avérer incompatibles avec les entrées de niveau de haut-parleurs concernant des produits audio tels que des caissons de graves. Lorsque le fil de raccordement du haut-parleur est utilisé à la place de câbles de niveau de ligne, cette incompatibilité peut entraîner un ronflement sonore lorsque le récepteur est éteint ou commuté sur un autre canal du haut-parleur.

Si cela se produisait avec le caisson de graves Boston, mettre en place un câble de mise à la terre, le connecter à l'entrée de ligne RCA du caisson de graves et à toute entrée ou sortie de ligne RCA disponible du récepteur (voir schéma). Un câble de mise à la terre adapté à cette application doit se composer de deux fiches mâles RCA dont les bornes extérieures négatives (ou « manchons ») sont interconnectés par une longueur variable de câble de cuivre à conducteur unique. Les bornes positives intérieures (ou « broches ») ne doivent être ni connectées ni déposées d'aucune des fiches.

Pour ceux qui ne souhaitent pas fabriquer un câble de mise à la terre eux-mêmes, contacter directement le service clientèle de Boston Acoustics (voir page suivante) et nous nous ferons le plaisir d'en fournir un gratuitement.

câble de masse RCA (-) - RCA (-) à un conducteur

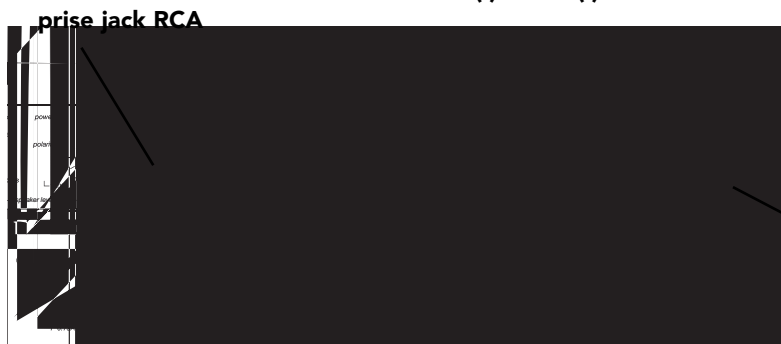

utiliser n'importe quelle prise jack RCA disponible

panneau arrière du caisson de graves panneau arrière du récepteur

Si un entretien s'avère nécessaire

Contactez d'abord le revendeur auprès de qui l'unité XB2 a été achetée. En cas d'impossibilité, nous envoyons un courrier à l'adresse suivante :

Customer Service
Boston Acoustics, Inc.
300 Jubilee Drive
Peabody, MA 01960 États-Unis

Ou nous contacter par courrier électronique à l'adresse suivante : support@bostona.com

Nous recommanderons rapidement la marche à suivre. S'il s'avère nécessaire de retourner le caisson de graves à l'usine, l'expédier en port payé. Une fois le produit réparé, nous le réexpédierons en port payé aux États-Unis ou au Canada.

Garantie limitée

Boston Acoustics s'engage à effectuer toutes les réparations, pour le compte de l'acheteur d'origine et ce dans un délai d'un an à compter de la date d'achat, relatives à tout défaut de matériaux ou vice de fabrication survenant suite à une utilisation du caisson de graves conforme à l'usage prévu, sans facturer de frais de pièces ou de main d'œuvre au propriétaire.

Il incombe au propriétaire d'utiliser le système conformément aux instructions fournies, de choisir un moyen de transport sûr pour le renvoi de l'appareil à un représentant agréé de Boston Acoustics et de présenter une preuve d'achat (ticket de caisse) lors de toute demande de réparation.

Cette garantie ne s'applique pas aux dommages résultant d'un usage abusif ou inadéquat, d'accidents, du transport, de réparations ou modifications effectuées par une personne autre que le technicien agréé Boston Acoustics.

L'absence ou l'invisibilité du numéro de série annulera la garantie.

Cette garantie confère des droits particuliers à son propriétaire ; selon l'état dans lequel l'appareil est utilisé, le propriétaire peut également jouir d'autres droits.

Boston

Boston Acoustics

300 Jubilee Drive
Peabody, MA 01960 États-Unis
978.538.5000
bostonacoustics.com

BassTrac, Boston, Boston Acoustics et Deep Channel sont des marques déposées de Boston Acoustics ; Inc. Dolby et Pro Logic sont des marques déposées de Dolby Laboratories Licensing Corporation.

© 2006 Boston Acoustics, Inc. Tous droits réservés.
Spécifications sujettes à modifications sans préavis.

142-002499-0

Free Manuals Download Website

<http://myh66.com>

<http://usermanuals.us>

<http://www.somanuals.com>

<http://www.4manuals.cc>

<http://www.manual-lib.com>

<http://www.404manual.com>

<http://www.luxmanual.com>

<http://aubethermostatmanual.com>

Golf course search by state

<http://golfingnear.com>

Email search by domain

<http://emailbydomain.com>

Auto manuals search

<http://auto.somanuals.com>

TV manuals search

<http://tv.somanuals.com>