

# BRAUN

## BC1400 V2



**Volume & more**

Type 3519

Download from [Www.Somanuals.com](http://www.Somanuals.com). All Manuals Search And Download.



## Braun Infolines

Deutsch	4, 26
English	5, 26
Français	6, 26
Español	7, 26
Português	8, 27
Italiano	9, 27
Nederlands	10, 27
Dansk	11, 28
Norsk	12, 28
Svenska	13, 28
Suomi	14, 28
Polski	15, 29
Česky	16, 29
Magyar	17, 30
Türkçe	18
Ελληνικά	19, 30
Русский	20, 30
Українська	22, 31
عربي	25, 24

<b>(D)</b> <b>(A)</b>	<b>00 800 27 28 64 63</b> <b>00 800 BRAUNINFOLINE</b>
<b>(CH)</b>	<b>08 44 - 88 40 10</b>
<b>(GB)</b>	<b>0800 783 70 10</b>
<b>(IRL)</b>	<b>1 800 509 448</b>
<b>(F)</b>	<b>0 810 309 780</b>
<b>(B)</b>	<b>0 800 14 952</b>
<b>(E)</b>	<b>901 11 61 84</b>
<b>(P)</b>	<b>808 20 00 33</b>
<b>(I)</b>	<b>(02) 6 67 86 23</b>
<b>(NL)</b>	<b>0 800-445 53 88</b>
<b>(DK)</b>	<b>70 15 00 13</b>
<b>(N)</b>	<b>22 63 00 93</b>
<b>(S)</b>	<b>020 - 21 33 21</b>
<b>(FIN)</b>	<b>020 377 877</b>
<b>(TR)</b>	<b>0212 - 473 75 85</b>
<b>(RUS)</b>	<b>+7 495 258 62 70</b>
<b>(UA)</b>	<b>+38 044 417 24 15</b>
<b>(HK)</b>	<b>852-25249377</b> (Audio Supplies Company Ltd.)

**Internet:**  
[www.braun.com](http://www.braun.com)

Braun GmbH  
Frankfurter Straße 145  
61476 Kronberg / Germany

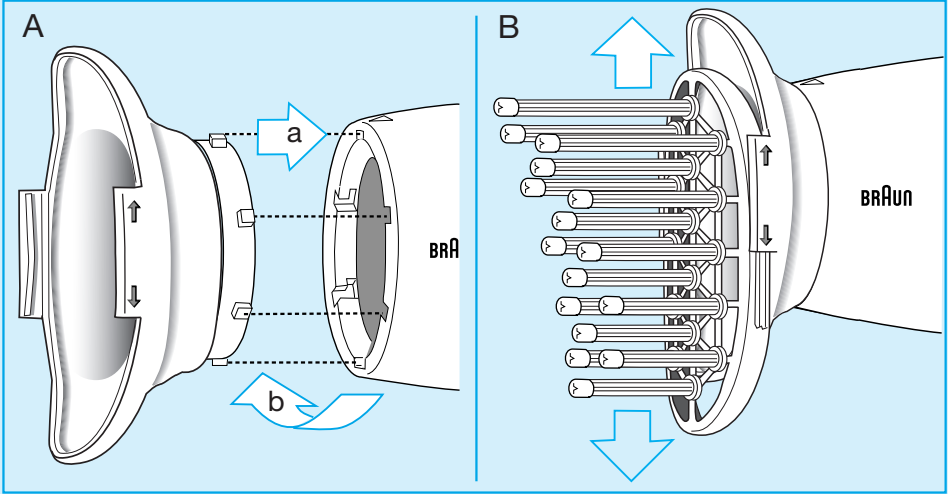
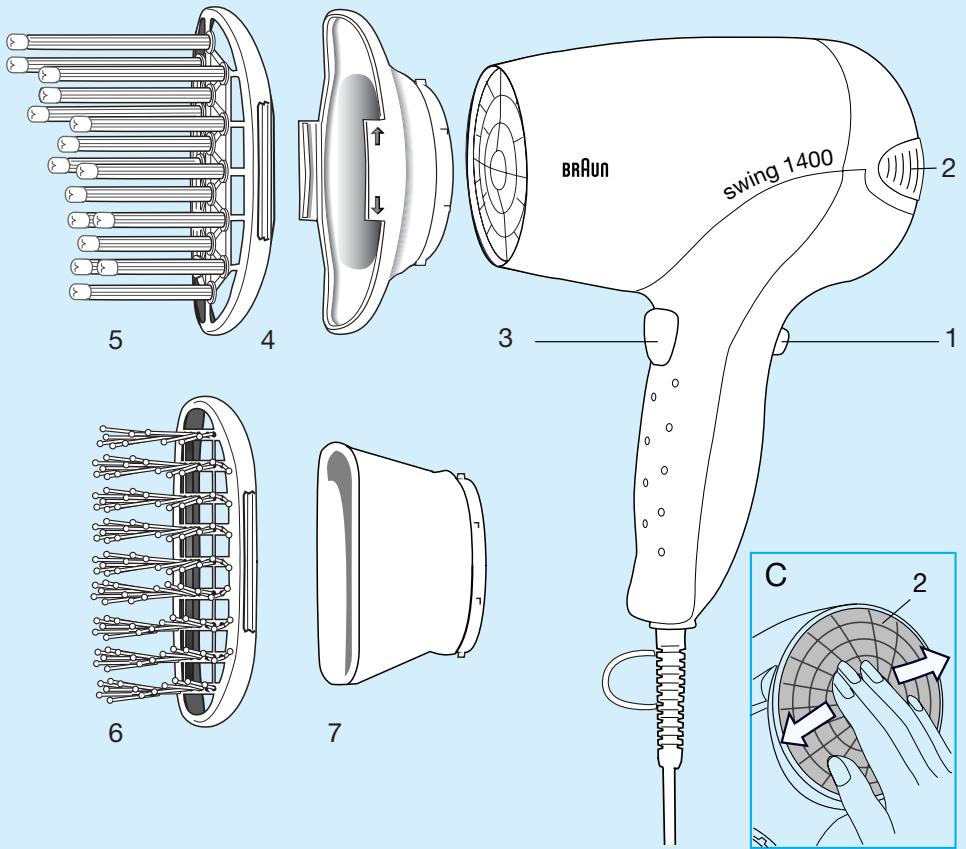

# Deutsch

Unsere Produkte werden hergestellt, um höchste Ansprüche an Qualität, Funktionalität und Design zu erfüllen. Wir wünschen Ihnen mit Ihrem neuen Braun Haartrockner viel Freude.

Gebrauchsanweisung vor Inbetriebnahme sorgfältig durchlesen.

## Wichtig

- Schließen Sie das Gerät nur an Wechselspannung (~) an und prüfen Sie, ob Ihre Netzspannung mit der Spannungsangabe auf dem Gerät übereinstimmt.
-  Dieses Gerät darf nicht in der Nähe von mit Wasser gefüllten Behältern wie z.B. Badewanne, Dusche, Waschbecken verwendet werden. Achten Sie darauf, dass das Gerät nicht nass wird.
- Ziehen Sie immer den Netzstecker, wenn das Gerät nicht in Gebrauch ist. Die Nähe von Wasser stellt eine Gefahr dar, auch wenn das Gerät ausgeschaltet ist.
- Als zusätzlicher Schutz wird die Installation einer Fehlerstrom-Schutzeinrichtung (RCD) mit einem Bemessungsauslösestrom von nicht mehr als 30 mA im Badezimmer-Stromkreis empfohlen. Fragen Sie Ihren Installateur um Rat.
- Bei Überlastung – zum Beispiel durch Verdecken der Luftansaug- bzw. der Auslassöffnungen mit Fusseln und Haaren – schaltet sich der Haartrockner aus und nach einer Abkühlzeit von wenigen Minuten wieder ein. Um ein unbeaufsichtigtes Wiedereinschalten zu vermeiden, stellen Sie den Schalter auf «0» = aus.
- Wickeln Sie das Netzkabel nicht um das Gerät. Überprüfen Sie es gelegentlich auf Schadstellen. Ist das Netzkabel beschädigt, muss es durch eine vom Hersteller benannte Reparaturwerkstatt ersetzt werden, um Gefährdungen zu vermeiden.

## Gerätebeschreibung

- ① Schalter
- ② Filter
- ③ Taste für die Kaltstufe
- ④ Adapter
- ⑤ Volumen-Aufsatz
- ⑥ Bürsten-Aufsatz
- ⑦ Konzentrator-Düse

## Schalter ①

- 0 = aus  
1 = schonendes Trocknen  
2 = schnelles Trocknen

## Kaltstufe

Kurzes Betätigen der Kaltstufe ③ sorgt für das Fixieren Ihrer Frisur.

## Einfache Filterreinigung

Filter ② regelmäßig trocken abwischen (C). Bei starker Verunreinigung Filter abnehmen und mit Wasser reinigen.

## Anwendung der Aufsätze

### 1 Anbringen des Adapters (A)

- Richten Sie die Markierungen (a) aufeinander aus, setzen Sie den Adapter auf den Haartrockner und drehen Sie ihn im Uhrzeigersinn (b), bis er einrastet.
- Zum Abnehmen des Adapters drehen Sie ihn gegen den Uhrzeigersinn und ziehen ihn ab.

### 2 Anbringen/Austauschen der Aufsätze (B)

- Wählen Sie einen Aufsatz (Volumen- oder Bürsten-Aufsatz).
- Schieben Sie den gewählten Aufsatz von oben oder von unten entlang der Führungsschienen in den Adapter.
- Zum Abnehmen ziehen Sie den Aufsatz nach oben oder nach unten vom Adapter ab.

### 3 Gebrauch

- Für dauerhafte Ergebnisse empfehlen wir, ein Styling-Produkt (z.B. Mousse) anzuwenden und den Haartrockner auf Stufe «1» zu schalten.

#### 3.1 Volumen-Aufsatz

- Mit dem Volumen-Aufsatz ⑤ kann gezielt Fülle und Stand am Haaransatz erzeugt werden.
- Setzen Sie dazu die Finger des Volumen-Aufsatzes an die gewünschte Stelle Ihres Kopfes.
- Bewegen Sie den Aufsatz in einem kleinen Bereich Ihres Kopfes vorsichtig hin und her, bis das Haar an den Fingern aufsteigt. Halten Sie den Aufsatz so lange an der Stelle, bis das Haar trocken ist. Verfahren Sie so Bereich für Bereich.

#### 3.2 Bürsten-Aufsatz

- Der Bürsten-Aufsatz ⑥ ist ideal zum Entwirren, einfachen Formen und Bürsten des Haares während des Trocknens. Ihr Haar wird dadurch geschmeidiger und glänzender.

Änderungen vorbehalten.

Dieses Gerät entspricht den EU-Richtlinien EMV 89/336/EWG und Niederspannung 73/23/EWG.



Das Gerät darf am Ende seiner Lebensdauer nicht mit dem Hausmüll entsorgt werden. Die Entsorgung kann über den Braun Kundendienst oder lokal verfügbare Rückgabe- und Sammelstellen erfolgen.



# English

Our products are engineered to meet the highest standards of quality, functionality and design. We hope you thoroughly enjoy your new Braun appliance.

Carefully read the use instructions before use.

## Important

- Plug your appliance into an alternating current (~) outlet only and make sure that your household voltage corresponds to the voltage marked on the hairdryer.
-  This appliance must never be used near water (e.g. a filled wash basin, bathtub or shower). Do not allow the appliance to become wet.
- Always unplug after use. Even switched off the appliance presents a hazard when near water.
- For additional protection, it is advisable to install a residual current device (RCD) with a rated residual operating current not exceeding 30 mA in the electrical circuit of your bathroom. Ask your installer for advice.
- Care should be taken not to block the inlet and outlet grill when the appliance is switched on. If either grill becomes blocked, the appliance will automatically cut out. After cooling for a few minutes, it will switch back on automatically.
- Do not wrap the mains cord around the appliance. Regularly check the mains cord for wear or damage. The mains cord of the appliance may only be replaced by an authorised Braun Service Centre. Unqualified repair work can lead to extreme hazards for the user.

## Description

- ① Switch
- ② Filter
- ③ Cold shot button
- ④ Adapter
- ⑤ Volume attachment
- ⑥ Brush attachment
- ⑦ Air concentrator

## Switch ①

- 0 = off  
1 = gentle drying  
2 = fast drying

## Cold shot

To fix a style, shortly activate the cold shot button ③.

## Easy-clean filter

Regularly wipe the filter ② clean (C). For a thorough cleaning, remove the filter and clean it under running water.

## Using the attachments

### 1 Attaching the adapter (A)

- Align the markings (a), attach the adapter to the hairdryer and turn it clockwise (b) until it snaps into place.
- To remove the adapter, turn it anti-clockwise and pull it off.

### 2 Connecting / changing the attachments (B)

- Choose an attachment (volume attachment or brush attachment).
- Slide the attachment onto the adapter upwards or downwards along the guiding grooves.
- To remove it, pull off the attachment upwards or downwards.

### 3 Use

- For long-lasting styling results we recommend that you apply a styling product (e.g. mousse) and use the hairdryer on switch setting «1».

#### 3.1 Volume attachment

- Using the volume attachment ⑤, you can add volume and root lift to your hair.
- Place the volume attachment with the fingers against your head.
- Gently move the attachment back and forth over a small section until the hair moves up the fingers. Hold the attachment in place until the hair gets dry. Continue section by section.

#### 3.2 Brush attachment

- The brush attachment ⑥ is ideal for untangling, slightly shaping and brushing your hair while drying, thus leaving your hair smoother and shinier.

Subject to change without notice.

This product conforms to the European Directives EMC 89/336/EEC and Low Voltage 73/23/EEC.



Please do not dispose of the product in the household waste at the end of its useful life. Disposal can take place at a Braun Service Centre or at appropriate collection points provided in your country.



# Français

Les procédés de pointe de fabrication de nos produits réunissent au plus haut niveau qualité, fonctionnalité et design. C'est ainsi que vous pourrez pleinement apprécier ce nouvel appareil Braun.

Avant la première utilisation de cet appareil, prenez le temps de lire le mode d'emploi complètement et attentivement.

## Important

- Branchez votre appareil uniquement sur courant alternatif (~) et assurez vous que la tension correspond bien à celle indiquée sur votre appareil.
-  Cet appareil ne doit jamais être utilisé sous la douche ou à proximité de l'eau (ex. au dessus d'un évier ou d'une baignoire remplie d'eau). Ne jamais laisser l'appareil se mouiller.
- Débranchez systématiquement après utilisation. Même s'il est arrêté, l'appareil présente toujours un risque quand il est à proximité d'eau.
- Pour une protection supplémentaire, il est conseillé de faire installer un disjoncteur différentiel n'excédant pas 30 mA de courant de fuite maximum admis dans le circuit d'alimentation de sa salle de bains. Demander conseil à son installateur.
- Prendre soin de ne pas obstruer les grilles d'arrivée et de sortie d'air lorsque le sèche-cheveux fonctionne. Si l'une de celles-ci est obstruée, le sèche-cheveux s'arrête automatiquement. Après un refroidissement de quelques minutes, il se remettra en marche automatiquement.
- Ne pas enrouler le cordon autour du sèche-cheveux. Vérifier régulièrement que le cordon n'est ni usé, ni endommagé. Le cordon ne doit être remplacé que par un centre-service agréé Braun car une réparation non qualifiée peut entraîner des dommages pour l'utilisateur.

## Description

- ① Commutateur
- ② Filtre
- ③ Touche air froid
- ④ Adaptateur
- ⑤ Accessoire volume
- ⑥ Accessoire brosse
- ⑦ Concentrateur d'air

## Commutateur ①

- 0 = arrêt  
1 = séchage doux  
2 = séchage rapide

## Touche air froid

Pour la finition de la coiffure, maintenir la touche air froid ③ pendant quelques secondes.

## Nettoyage du filtre

Essuyer régulièrement le filtre ② (C). Le filtre est amovible et peut être nettoyé à l'eau courante.

## Utilisation des accessoires

### 1 Fixer l'adaptateur (A)

- Aligner les marques (a), fixer l'adaptateur au sèche-cheveux et le tourner dans les sens des aiguilles d'une montre (b), jusqu'au dé clic.
- Pour retirer l'adaptateur, le tourner dans le sens contraire des aiguilles d'une montre et tirer.

### 2 Attacher / changer les accessoires (B)

- Choisir un accessoire (accessoire volume ou accessoire brosse).
- Faites glisser l'accessoire le long de l'adaptateur par le haut ou par le bas en suivant les glissières.
- Pour l'enlever, tirer l'accessoire par le haut ou par le bas.

### 3 Avant utilisation

- Pour un résultat longue durée, nous vous recommandons d'appliquer sur vos cheveux un produit coiffant (ex. mousse) et d'utiliser le sèche-cheveux sur la position « 1 ».

#### 3.1 Accessoire volume

- Utiliser l'accessoire volume ⑤ vous permet de donner du volume à vos cheveux dès la racine.
- Placer les doigts de l'accessoire volume sur votre tête.
- Déplacez doucement l'accessoire d'avant en arrière sur une petite partie, jusqu'à ce que les cheveux montent le long des doigts. Maintenez l'accessoire en place jusqu'à ce que les cheveux soient secs. Procéder ainsi pour chaque partie de votre chevelure.

#### 3.2 Accessoire brosse

- L'accessoire brosse ⑥ est idéal pour démêler vos cheveux, les mettre doucement en forme et vous permet de réaliser un brushing pendant qu'ils séchent. Ce qui rend vos cheveux plus doux et plus brillant.

Sauf modifications.

Cet appareil est conforme aux normes Européennes fixées par les Directives 89/336/EEC et la directive Basse Tension 73/23/EEC.



A la fin de vie de votre appareil, veuillez ne pas le jeter avec vos déchets ménagers. Remettez-le à votre Centre Service agréé Braun ou déposez-le dans des sites de récupération appropriés conformément aux réglementations locales ou nationales en vigueur.



# Español

Nuestros productos están desarrollados para alcanzar los más altos estándares de calidad, funcionalidad y diseño. Esperamos que disfrute de su nuevo pequeño electrodoméstico Braun.

Antes de usar el aparato por primera vez, lea las instrucciones detenidamente.

## Importante

- Enchufe el aparato a una toma de corriente alterna (~) y asegúrese de que el voltaje de su hogar se corresponde con el marcado en el aparato.
-  No utilice el aparato en lugares húmedos ni cerca de líquidos (por ej. en el lavabo lleno de agua, en la bañera o en la ducha).  
No permita que el aparato se moje.
- Desenchúfelo después de su uso. Incluso cuando está apagado, el aparato presenta un riesgo si se encuentra cerca del agua.
- Para mayor protección, recomendamos instalar un dispositivo de corriente residual, con un índice de corriente residual no superior a 30 mA, en el circuito eléctrico de su cuarto de baño. Consulte a su instalador.
- Debe evitar el bloquear la entrada o salida de aire cuando el secador está en uso. Si esto sucediera, el secador se desconectará automáticamente. Después de enfriarse durante unos minutos, volverá a funcionar automáticamente.
- No enrolle el cable eléctrico alrededor del aparato y compruebe regularmente que no presente daños o deterioros por el uso. El cable eléctrico del secador debe ser reemplazado únicamente por un Servicio Técnico Braun autorizado. Una reparación defectuosa puede conllevar riesgos para el usuario.

## Descripción

- ① Interruptor de encendido
- ② Filtro
- ③ Interruptor de fase fría
- ④ Adaptador
- ⑤ Accesorio voluminizador
- ⑥ Accesorio cepillo
- ⑦ Concentrador de aire

## Interruptor ①

- 0 = Desconectado  
1 = Secado suave  
2 = Secado rápido

## Fase fría

Para fijar un peinado, conecte brevemente el interruptor de fase fría ③.

## Filtro de limpiado fácil

Limpie el filtro ② de forma regular (C). Para una limpieza en profundidad, extraiga el filtro y límpielo con agua corriente.

## Uso de los accesorios

### 1 Colocación del adaptador (A)

- Según la figura (a), coloque el adaptador en el secador y gire en sentido a las manecillas del reloj (b) hasta que encaje en su sitio.
- Para extraer el adaptador, gírelo en sentido contrario a las manecillas del reloj y tire.

### 2 Colocación / cambio de accesorios (B)

- Elija un accesorio (voluminizador o cepillo).
- Deslice por las ranuras el accesorio en el adaptador hacia arriba o hacia abajo.
- Para extraerlo, sáquelo hacia arriba o hacia abajo.

### 3 Antes de su uso

- Para un peinado duradero recomendamos que se aplique algún producto moldeador (ej. espuma) y utilice el secador con el interruptor en posición «1».

#### 3.1 Accesorio voluminizador

- Utilizando el accesorio voluminizador ⑤, puede añadir volumen y levantar su cabello desde la raíz.
- Coloque el accesorio voluminizador con los dedos apoyados en su cabeza.
- Mueva suavemente el accesorio por una pequeña parte del cabello de un lado a otro hasta que el pelo llegue a los dedos del voluminizador. Mantenga el accesorio en esa posición hasta que el cabello esté seco. Continúe haciéndolo por partes.

#### 3.2 Accesorio cepillo

- El accesorio cepillo ⑥ es ideal para desenredar, dar una ligera forma y cepillar su cabello mientras lo seca, y así conseguir un cabello más suave y brillante.

Modificaciones reservadas.

Este producto cumple con las normas de Compatibilidad Electromagnética (CEM) establecidas por la Directiva Europea 89/336/EEC y las Regulaciones para Bajo Voltaje (73/23 EEC).



No tire este producto a la basura al final de su vida útil. Llévelo a un Centro de Asistencia Técnica Braun o a los puntos de recogida habilitados por los ayuntamientos.



# Português

Os nossos produtos são desenvolvidos para atingir os mais elevados níveis de qualidade, funcionalidade e design. Esperamos que tire o máximo partido do seu pequeno electrodoméstico Braun.

Antes de usar o aparelho pela primeira vez, leia as instruções atentamente.

## Importante

- Ligue o aparelho a uma tomada de corrente alterna (~) e assegure-se que a voltagem da sua casa corresponde com o que está marcada no aparelho.
-  Não utilize o aparelho em lugares húmidos ou molhados (por ex. lavatório, banheira ou duche). Não permita que o aparelho se molhe.
- Desligue-o depois da sua utilização. Mesmo quando está desligado, o aparelho corre riscos se estiver perto de água.
- Para maior protecção, recomendamos a instalação de um dispositivo de corrente residual no circuito eléctrico da sua casa de banho, com um índice de corrente residual não superior a 30 mA. Consulte um electricista.
- Não deve bloquear a entrada ou saída de ar do secador durante a sua utilização. Caso isto suceda, o secador desliga-se automaticamente. Depois de arrefecer durante alguns minutos, volta a funcionar automaticamente.
- Não enrole o cabo eléctrico à volta do aparelho e verifique regularmente se aquele não se encontra danificado pelo uso. O cabo eléctrico do secador deve ser substituído apenas por um Serviço Técnico Braun autorizado. Uma reparação defeituosa pode representar riscos para o utilizador.

## Descrição

- ① Interruptor de funcionamento
- ② Filtro
- ③ Interruptor de fase fria
- ④ Adaptador
- ⑤ Acessório difusor
- ⑥ Acessório escova
- ⑦ Concentrador de ar

## Interruptor ①

- 0 = Desligado  
1 = Secagem suave  
2 = Secagem rápida

## Fase fria

Para fixar um penteado, prima brevemente o interruptor de fase fria ③.

## Filtro de fácil limpeza

Limpe o filtro ② de forma regular (C). Para uma limpeza em profundidade, extraia o filtro e limpe-o com água corrente.

## Utilização dos acessórios

### 1 Colocação do adaptador (A)

- Segundo a figura (a), coloque o adaptador no secador e gire no sentido dos ponteiros do relógio (b) até encaixar.
- Para extrair o adaptador, gire-o no sentido contrário aos ponteiros do relógio e tire-o.

### 2 Colocação / mudança de acessórios (B)

- Escolha um acessório (difusor ou escova).
- No adaptador, faça o acessório deslizar pelas ranhuras para cima ou para baixo.
- Para extrair-lo, retire-o fazendo-o deslizar para cima ou para baixo.

### 3 Antes de usar

- Para um penteado duradouro recomendamos a aplicação de um produto moldeador (ex. espuma) e a utilização do secador com o interruptor em posição «1».

#### 3.1 Acessório difusor

- Utilizando o acessório difusor ⑤, pode aumentar o volume e levantar o seu cabelo desde a raiz.
- Coloque o acessório difusor com os dedos apoiados na sua cabeça.
- Mova suavemente o acessório por uma pequena parte do cabelo de um lado ao outro até que o cabelo chegue aos dedos do difusor. Mantenha o acessório nessa posição até que o cabelo esteja seco. Repita o procedimento por partes.

#### 3.2 Acessório escova

- O acessório escova ⑥ é ideal para desenbaraçar, dar uma ligera forma e escovar o seu cabelo enquanto o seca, e assim conseguir um cabelo mais suave e brilhante.

Modificações reservadas.

Este aparelho cumpre com a directiva EMC 89/336/EEC e com a Regulamentação de Baixa Voltagem (73/23 EEC).



Por favor não deite o produto no lixo doméstico, no final da sua vida útil. Entregue-o num dos Serviços de Assistência Técnica da Braun, ou em locais de recolha específica, à disposição no seu país.





# Italiano

I nostri prodotti sono studiati per rispondere ad elevati standard di qualità, funzionalità e di design. Ci auguriamo che questo nuovo prodotto Braun soddisfi pienamente le vostre esigenze.

Prima dell'utilizzo, leggete attentamente tutte le istruzioni.

## Importante

- Collegate l'apparecchio solo a corrente alternata (~) e controllate che la tensione di rete corrisponda a quella indicata sull'apparecchio.
-  L'apparecchio non deve mai essere utilizzato in prossimità di acqua (per esempio sopra bacinelle piene d'acqua, vasca da bagno o doccia). Evitate che l'apparecchio entri in contatto con l'acqua.
- Spegnete sempre l'apparecchio dopo l'uso. Tenete sempre l'apparecchio spento quando siete vicino all'acqua.
- Per la massima protezione, vi raccomandiamo di far installare nel circuito elettrico della stanza da bagno un sistema salvavita che sopporti un carico massimo di corrente elettrica di 30 mA. Chiedete ad un installatore per avere un consiglio.
- Fate attenzione a non bloccare le griglie di entrata e uscita dell'aria se l'asciugacapelli è in funzione. Se entrambe le griglie vengono bloccate, l'asciugacapelli si spegne automaticamente. Dopo essersi raffreddato per qualche istante, l'apparecchio si riaccenderà automaticamente.
- Non arrotolate il cordone attorno all'apparecchio. Controllate di tanto in tanto che il cordone non sia danneggiato o usurato. Il cordone deve essere sostituito solo presso un Centro Assistenza Autorizzato Braun. Un lavoro di riparazione non qualificato può provocare danni o incidenti all'utilizzatore.

## Descrizione

- ① Interruttore
- ② Filtro
- ③ Turbogetto d'aria fredda
- ④ Adattatore
- ⑤ Accessorio volume
- ⑥ Accessorio spazzola
- ⑦ Concentratore d'aria

## Interruttore ①

- 0 = spento  
1 = asciugatura delicata  
2 = asciugatura rapida

## Turbogetto d'aria fredda

Per fissare l'acconciatura, premete brevemente il pulsante turbogetto d'aria fredda ③.

## Filtro facile da pulire

Pulite regolarmente il filtro ② (C). Per una pulizia più accurata, rimuovete il filtro e lavatelo sotto l'acqua corrente.

## Utilizzo degli accessori

### 1 Posizionare l'adattatore (A)

- Fate combaciare i segni (a), collegate l'adattatore all'asciugacapelli e girate in senso orario (b) sino a sentire lo scatto d'incastro.
- Per rimuoverlo, ruotate in senso antiorario e tirate.

### 2 Collegare/cambiare gli accessori (B)

- Scegliete un accessorio (accessorio volume o accessorio spazzola).
- Fate scivolare l'accessorio nell'adattatore verso l'alto o verso il basso lungo le scanalature guida.
- Per rimuoverlo, spingete l'accessorio verso l'alto o verso il basso.

### 3 Prima dell'utilizzo

- Per un'acconciatura più duratura vi raccomandiamo di applicare prodotti per la piega (ad esempio schiume) ed utilizzare l'asciugacapelli sulla posizione di velocità «1».

#### 3.1 Accessorio volume

- Con l'accessorio volume ⑤, potete dare volume all'acconciatura e sollevare le radici.
- Appoggiate le dita dell'accessorio volume sulla vostra testa.
- Muovete delicatamente l'accessorio avanti e indietro su una piccola sezione di cute sino a quando i capelli risalgono lungo le dita. Mantenente l'accessorio in posizione finché i capelli non sono asciutti. Proseguite sezione dopo sezione.

#### 3.2 Accessorio spazzola

- L'accessorio spazzola ⑥ è ideale per districare, acconciare e spazzolare i vostri capelli mentre li asciugate, rendendoli morbidi e luminosi.

Salvo cambiamenti.

Questo prodotto è conforme alle normative EMC come stabilito dalla direttiva CEE 89/336 e alla Direttiva Bassa Tensione (CEE 73/23).



Si raccomanda di non gettare il prodotto nella spazzatura al termine della sua vita utile. Per lo smaltimento, rivolgersi ad un qualsiasi Centro Assistenza Braun o ad un centro specifico.



# Nederlands

Onze producten worden gemaakt om aan de hoogste kwaliteitseisen, functionaliteit en design te kunnen voldoen. Wij wensen u veel plezier met uw nieuwe Braun apparaat.

Voordat u het apparaat voor het eerst gaat gebruiken, lees dan de gebruiksaanwijzing goed en aandachtig door.

## Belangrijk

- Uw haardroger alleen op wisselspanning (~) aansluiten. Controleer altijd of de op het apparaat aangegeven netspanning overeenkomt met die van het lichtnet.
-  Gebruik het apparaat nooit in de nabijheid van of vlak boven water (bijv. boven gevulde wastafel, badkuip of douche). Zorg dat het apparaat niet nat wordt.
- Wanneer u de haardroger in de badkamer gebruikt, trek dan altijd de stekker na gebruik uit het stopcontact. Zelfs uitgeschakelde apparaten kunnen nog gevaar opleveren in een vochtige omgeving, als de stekker niet uit het stopcontact is.
- Voor extra bescherming adviseren wij om (indien niet aanwezig) een stopcontact in de badkamer te installeren welke is aangesloten achter een beveiligde groep met een aardlekschakelaar die een uitvalstroom heeft van 30 mA.
- Het moet voorkomen worden dat het luchtinlaatrooster en/of de blaasopening geheel of gedeeltelijk wordt geblokkeerd wanneer het apparaat aan staat. Als een van beiden wordt geblokkeerd schakelt de haardroger vanzelf uit. Na een paar minuten afkoelen, schakelt het apparaat vanzelf weer in.
- Wind het snoer nooit rond het apparaat en controleer regelmatig het snoer op beschadigingen of scheurtjes. Het snoer mag alleen door een Braun erkende servicedienst worden vervangen. Ondeskundig reparatiewerk kan gevaarlijk zijn voor de gebruiker.

## Omschrijving

- ① Schakelaar
- ② Filter
- ③ Cold shot knop
- ④ Adapter
- ⑤ Volume opzetstuk
- ⑥ Borstel opzetstuk
- ⑦ Styling mondstuk

## Schakelaar ①

- 0 = uit  
1 = zacht drogen  
2 = snel drogen

## Cold shot

Om het haar te fixeren, drukt u kort op de cold shot knop ③.

## Eenvoudig te reinigen filter

Maak regelmatig het filter ② schoon (C). Voor een grondige reiniging, het filter van het apparaat afhalen en onder de kraan schoonmaken.

## De opzetstukken gebruiken

### 1 De adapter bevestigen (A)

- Plaats de markeringen tegenover elkaar (a), bevestig de adapter aan de haardroger en draai met de klok mee (b) tot de adapter vastklikt.
- Om de adapter te verwijderen, deze tegen de klok in draaien en van het apparaat afnemen.

### 2 Verbinden/verwisselen van de opzetstukken (B)

- Kies een opzetstuk (volume opzetstuk of borstel opzetstuk).
- Schuif het opzetstuk op de adapter naar boven of naar beneden via de daarvoor bestemde groeven.
- Om het opzetstuk te verwijderen, deze naar boven of naar beneden van de adapter afschuiven.

### 3 Voor het gebruik

- Voor langdurige styling resultaten adviseren wij het aanbrengen van een styling product (bv. mousse) en het gebruiken van de haardroger op stand «1».

#### 3.1 Volume opzetstuk

- Met het volume opzetstuk ⑤, kunt u volume creëren in het haar.
- Plaats het volume opzetstuk met de vingers tegen uw hoofd aan.
- Beweeg langzaam het opzetstuk heen en weer over een klein gedeelte van het hoofd totdat het haar omhoog klimt in de vingers. Houd het opzetstuk stil op deze plaats totdat het haar droog is. Herhaal dit tot alle haarlokken behandeld zijn.

#### 3.2 Borstel opzetstuk

- Het borstel opzetstuk ⑥ is ideaal voor het ontklitten, licht stylen en borstelen van uw haar terwijl het wordt gedroogd, waardoor uw haar er zachter en glanzender uitziet.

Wijzigingen voorbehouden.

Dit produkt voldoet aan de EMC-normen volgens de EEG richtlijn 89/336 en aan de EEG laagspannings richtlijn 73/23.



Gooi dit apparaat aan het eind van zijn nuttige levensduur niet bij het huisafval. Lever deze in bij een Braun Service Centre of bij de door uw gemeente aangewezen inleveradressen.



# Dansk

Alle vore produkter er designet, så de opfylder de højeste krav til såvel kvalitet, anvendelighed som design. Vi håber, at du vil få stor glæde af din nye Braun hårtørrer.

Før hårtørreren tages i brug første gang, bør hele brugsanvisningen læses grundigt igennem.

## Vigtigt

- Hårtørreren må kun tilsluttes vekselstrøm (~). Check, at spændingen på lysnettet stemmer overens med spændingsangivelsen på hårtørreren.
-  Dette apparat må aldrig anvendes i nærheden af eller over vand (f.eks. en fyldt håndvask, i badekarret eller under bruseren). Hårtørreren må ikke blive våd.
- Træk altid stikket ud efter brug. Selv om apparatet er slukket, bør det ikke komme i nærheden af vand.
- Sørg for, at der ikke spærres for luftind- og udtag, når hårtørreren er tændt. Hvis en af åbningerne blokeres, slukker hårtørreren automatisk. Efter et par minutters afkøling, vil hårtørreren automatisk tænde igen.
- Ledningen må ikke vikles omkring apparatet. Se jævnligt ledningen efter for slitage og brud. Hårtørrerens ledning må kun skiftes af et Braun Service Center. Forkert, ukvalificeret reparationsarbejde kan forårsage ulykker for brugeren.

## Beskrivelse

- ① Afbryder
- ② Filter
- ③ Koldluftsknap
- ④ Adapter
- ⑤ Volumen, tilbehør
- ⑥ Børste, tilbehør
- ⑦ Koncentrationsdys

## Afbryder ①

- 0 = slukket
- 1 = langsom tørring
- 2 = hurtig tørring

## Kold luft

Du kan sætte dit hår ved kort at aktivere koldluftsknappen ③.

## Let rengøring af filter

Filtret ② skal jævnligt tørres rent (C). Ved grundig rengøring skal det fjernes og rengøres under rindende vand.

## Sådan anvendes tilbehøret

### 1 Påsætning af adapter (A)

- Placer markeringerne overfor hinanden (a), sæt adapteren på føntørreren og drej den med uret (b), indtil den klikkes på plads.
- Adapteren fjernes ved at dreje den mod uret og trække den af.

### 2 Tilslutning/udskiftning af tilbehør (B)

- Vælg tilbehør (volumen eller børste).
- Sæt tilbehøret på adapteren ved at føre det op eller ned langs føringsrillerne.
- Tilbehøret fjernes ved at trække det op eller ned.

### 3 Før anvendelse

- Hvis du ønsker et resultat, der holder, kan vi anbefale at komme et styling-produkt (f.eks. en mousse) i håret og derefter føntørre det på indstillingen «1».

#### 3.1 Volumentilbehør

- Volumentilbehøret ⑤ kan give dit hår fylde helt nede fra rodbunden.
- Placer volumentilbehøret med «fingrene» mod hovedet.
- Før tilbehøret langsomt frem og tilbage over et lille område af dit hår, indtil det får «fingrene» til at bevæge sig opad. Hold tilbehøret rettet mod det valgte sted, indtil håret er tørt. Fortsæt med andre hårområder.

#### 3.2 Børste

- Børsten ⑥ er ideel til at rede håret ud med, forme det let og børste det, mens det tørrer. Den giver håret et mere glat og skinnende udseende.

Der forbeholdes ret til ændringer uden forudgående varsel.

Dette produkt er i overensstemmelse med bestemmelserne i EMC Direktiv 89/336/EEC og Lavspændingsdirektivet 73/23/EEC.



Apparatet bør efter endt levetid ikke kasseres sammen med husholdningsaffaldet. Bortskaffelse kan ske på et Braun Servicecenter eller passende, lokale opsamlingssteder.



# Norsk

Våre produkter er produsert for å imøtekomme de høyeste standarder når det gjelder kvalitet, funksjon og design. Vi håper du vil få mye glede av ditt nye Braun produkt.

Les hele bruksanvisningen nøye før produktet tas i bruk.

## Viktig

- Apparatet skal kun koples til et strømuttak med vekselstrøm (~) og forsikre deg om nettspenningen stemmer overens med spenningen som er markert på apparatet.
-  Dette apparatet må aldri benyttes i nærheten av eller over vann (f.eks. en vaskeservant fylt med vann, badekar eller dusj). Apparatet må ikke bli vått.
- Ta alltid ut støpselet etter bruk. Selv når apparatet er slått av, kan det representerer en risiko i nærheten av vann.
- For ytterligere sikkerhet, anbefaler vi å installere en jordfeil bryter som begrenser strømstyrken til 30 mA i baderommets strømkrets. Spør din installatør om råd.
- Pass på at ventilene i luftinntaket eller tattaket ikke er blokkert når føneren er slått på. Skulle så skje, vil hårføneren automatisk slå seg av. Etter noen minutters avkjøling vil den automatisk slå seg på igjen.
- Ledningen må ikke vikles rundt apparatet. Sjekk av og til om ledningen er skadet. Ledningen må kun skiftes ved et Braun autorisert serviceverksted, ukvalifiserte reparasjoner kan føre til ulykker eller skade brukeren.

## Beskrivelse

- ① Bryter
- ② Filter
- ③ Kaldluftsknapp
- ④ Adapter
- ⑤ Volumtilbehør
- ⑥ Børstetilbehør
- ⑦ Fønmunnstykke

## Bryter ①

- 0 = av
- 1 = skånsom tørking
- 2 = rask tørking

## Kaldluftstrinn

For å fiksere en frisyre, trykk inn kaldluftsknappen ③, og hold en kort stund.

## Filter som er enkelt å rengjøre

Tørk av filteret ② regelmessig (C). For grundig rengjøring, ta av filteret og rengjør det under rennende vann.

## Bruk av tilbehørene

### 1 Montering av adapteren (A)

- Rett inn markeringene (a), monter adapteren på hårføneren og dreii den i klokkeretningen (b) til den klikker på plass.
- For å ta av adapteren; dreii den mot klokkeretningen og ta den av.

### 2 Montering / bytte av tilbehørene (B)

- Velg et tilbehør (volumtilbehør eller børstetilbehør).
- Skyv tilbehøret på plass oppover eller nedover i sporene på adapteren.
- For å ta det av, skyv tilbehøret oppover eller nedover.

### 3 Før bruk

- Vi anbefaler bruk av et stylingprodukt (f.eks. mousse) for å oppnå et resultat som holder lenger og at man bruker hårføneren på bryterinnstilling «1».

#### 3.1 Volumtilbehør

- Ved bruk av volumtilbehøret ⑤, kan du tilføre håret volum ved å løfte det fra hårrøttene.
- Plasser volumtilbehørets fingre mot hodebunnen.
- Beveg tilbehøret fram og tilbake over et lite område til håret løfter seg oppover fingrene. Hold tilbehøret på plass til håret er tørt. Fortsett i område etter område.

#### 3.2 Børstetilbehør

- Børstetilbehøret ⑥ er ideell til å glatte ut floker, lett forming og børsting av håret samtidig som det tørker, og gjør på denne måten håret glattere og mer glansfullt.

Forbehold om endringer.

Dette produktet oppfyller kravene i EU-direktivene EMC 89/336/EEC og Low Voltage 73/23/EEC.



Ikke kast dette produktet sammen med husholdningsavfall når det skal kasseres. Det kan leveres hos et Braun servicesenter eller en miljøstasjon.



# Svenska

Våra produkter är producerade för att uppfylla högsta krav när det gäller kvalitet, funktion och design. Vi hoppas att du får mycket glädje av din nya Braun produkt.

Läs noga igenom bruksanvisningen innan du använder apparaten för första gången.

## Viktigt

- Anslut apparaten endast till växelström (~). Kontrollera att nätspänningen stämmer överens med den som är angiven på apparaten.
-  Denna apparat får aldrig användas i närheten av vatten (t.ex. ovanför ett tvättställ fyllt med vatten, badkar eller dusch).  
Låt inte apparaten bli våt.
- Dra alltid ut sladden efter användning. Även avstängd utgör apparaten en risk i närheten av vatten.
- Som en ytterligare säkerhetsåtgärd rekommenderar vi att man installerar en jordfelsbrytare som begränsar strömstyrkan till 30 mA i badrummets strömkrets. Fråga din installatör om råd.
- Man måste vara försiktig med att inte blockera luftintaget eller luftutblåset när hårtorken är påsatt. Om dessa blockeras så stängs hårtorken automatiskt av och startar igen efter att ha kylts av i några minuter.
- Vira inte sladden runt apparaten. Kontrollera emellanåt att sladden är oskadd. Apparatsens sladd får endast bytas ut av en auktoriserad Braun serviceverkstad. Okvalificerade reparationsarbeten kan leda till extrem fara för användaren.

## Beskrivning

- ① Strömbrytare
- ② Luftfilter
- ③ Kallluftsknapp
- ④ Hållare för munstycke
- ⑤ Volymmunstycke
- ⑥ Borstmunstycke
- ⑦ Fönmunstycke

## Strömbrytare ①

- 0 = av  
1 = skonsam torkning  
2 = snabb torkning

## Kallluftsknapp

För att fixera frisyren, aktivera kallluftsknappen ③ en kort stund.

## Filtret, enkelt att rengöra

Rengör filtret ② regelbundet (C). För en grundlig rengöring, avlägsna filtret och skölj det under rinnande vatten.

## Att använda munstycken

### 1 Montering av hållaren för munstycken (A)

- Rikta in markeringarna (a), sätt på hållaren på hårtorken och vrid medsols (b) tills dess att bajonettlåset klickar på plats.
- För att ta av hållaren, vrid det åt motsatt riktning och dra.

### 2 Montera / byta munstycken (B)

- Välj ett munstycke (volym-, borstmunstycke).
- För in munstycket, uppåt eller nedåt, i hållarens spår.
- För att ta av munstycket, dra av det uppåt eller nedåt.

### 3 Innan du börjar

- För att få frisyren att hålla länge rekommenderar vi att ni använder en styling produkt (t.ex. mousse) och blåser håret med strömbrytaren inställt på läge «1».

#### 3.1 Volymmunstycke

- Volymmunstycket ⑤ hjälper dig att skapa volym och lyfta håret från roten.
- Placera munstycket med munstyckets fingrar mot huvudet.
- Rör det försiktigt fram och tillbaka över en begränsad yta tills dess att håret har vandrat upp för fingrarna. Håll munstycket stilla tills håret är torrt. Fortsätt sedan, bit för bit.

#### 3.2 Borstmunstycke

- Borstmunstycket ⑥ är idealisk för att reda ut trassligt hår, svagt forma och borsta samtidigt som håret torkar vilket resulterar i ett mjukt och glansigt hår.

Ändringar förbehålles.

Denna produkt uppfyller bestämmelserna i EU-direktiven 89/336/EEG om elektromagnetisk kompatibilitet (EMC) och 73/23/EEG om lågspänningsutrustning.



När produkten är förbrukad får den inte kastas tillsammans med hushållssoporna. Avfallshantering kan ombesörjas av Braun servicecenter eller på din lokala återvinningsstation.



Tuotteemme on suunniteltu täyttämään korkeimmat laatuvaatimukset. Ne ovat korkealaatuisia, toimivia ja hyvin muotoiltuja. Toivomme, että olet tyytyväinen tähän Braun-tuotteeseen.

Ennen kuin käytät tuotetta, lue käyttöohjeet huolellisesti läpi.

## Tärkeää

- Liitä kuivain normaaliin vaihtojännitepistorasiaan (~) varmistaen, että jännite vastaa laitteeseen merkittyä jännitettä.
-  Älä koskaan käytä laitetta veden läheisyydessä (esim. vedellä täytetyn altaan tai kylpyammeen yläpuolella tai suihkunläheisyydessä). Älä anna laitteen kastua.
- Irrota verkkojohto pistorasiasta aina käytön jälkeen. Vaikka laite olisi pois päältä, se saattaa verkkovirtaan kytkettynä olla vaarallinen veden läheisyydessä.
- Lisäturvallisuuden takia suosittelemme, että kylpyhuoneeseen asennettaisiin vikavirtasuoja, joka katkaisee virran, mikäli vikavirta ylittää 30 mA. Lisätietoja saa sähköalan erikoisliikkeistä.
- Älä tuki ilman sisäänotto- ja ulostuloaukkoja kuivaimen ollessa päällä. Mikäli jompi kumpi aukoista on tukittuna, hiustenkuivain kytkeytyy automaattisesti pois päältä. Muutaman minuutin jäähtymisajan jälkeen laite käynnistyy jälleen automaattisesti.
- Älä kierrä johtoa laitteen ympärille. Tarkista säännöllisesti, että verkkojohto ei ole kulunut tai vaurioitunut käytössä. Laitteen verkkojohdon saa vaihtaa vain valtuutettu Braun-huoltoilike. Epäpätevä korjaustyö saattaa aiheuttaa vakavan vaaratilanteen käyttäjälle.

## Laitteen osat

- ① Kytkin
- ② Suodatin
- ③ Viileäpuhalluspainike
- ④ Adapteri
- ⑤ Volyymilisäosa
- ⑥ Harjalisäosa
- ⑦ Ilmankeskitin

## Kytkin ①

- 0 = pois päältä  
1 = hellävarainen kuivaus  
2 = nopea kuivaus

## Viileäpuhallus

Kiinnittääksesi kampausten paina viileäpuhalluspainiketta ③.

## Helposti puhdistettava suodatin

Pyyhi suodatin ② puhtaaksi säännöllisin väliajoin (C). Perusteellisempaa puhdistusta varten poista suodatin ja pese se juoksevan veden alla.

## Lisäosien käyttö

### 1 Adapterin kiinnitys (A)

- Kiinnitä adapteri nuolen (a) osoittamalla tavalla hiustenkuivaajaan. Käännä adapteria myötapäivään (b) kunnes se lukittuu paikalleen.
- Irroittaaksesi lisäosan käännä sitä vastapäivään ja vedä se pois.

### 2 Lisäosien asentaminen ja vaihtaminen (B)

- Valitse lisäosa (volyymilisäosa tai harjaosa).
- Liu'uta lisäosa adapteriin ylä- tai alakautta adapterin ohjausuria pitkin.
- Irroittaaksesi lisäosan liu'uta se pois ylä- tai alakautta.

### 3 Ennen käyttöä

- Pidentääksesi kampausten kestävyyttä suosittelemme muotoiluaineiden käyttämistä (esim. muotovaahtoa) ja käyttämään hiustenkuivaajaa kytkimen asennossa «1».

#### 3.1 Volyymilisäosa

- Käytä volyymlisäosaa ⑤ jos haluat lisätä tuuheutta hiuksiisi.
- Aseta volyymlisäosan piikit päätäsi vasten.
- Hellävaraisesti liikuta lisäosaa edestakaisin pienellä alueella kunnes hiukset nousevat lisäosan piikkejä pitkin ja sen jälkeen pidä lisäosa paikallaan kunnes hiukset ovat kuivat. Jatka alue alueelta.

#### 3.2 Harjalisäosa

- Harjalisäosa ⑥ on ihanteellinen kampausten selvittämiseen, kevyeen muotoiluun ja kuivauksen aikana tapahtuvaan harjaukseen. Näin hiuksistasi tulee sileämmät ja kiiltävämmät.

Muutosoikeus pidätetään.

Tämä tuote täyttää EU-direktiivin 89/336/EEC mukaiset EMC-vaatimukset sekä matalajännitettä koskevat säännökset (73/23 EEC).



Kun laite on tullut elinkaarensa päähän, säästä ympäristöä äläkä hävitä sitä kotitalousjätteiden mukana. Hävitä tuote viemällä se Braun-huoltoilikkeeseen tai asianmukaiseen keräyspisteeseen.



Wyroby firmy Braun spełniają najwyższe wymagania jakościowe, wzornictwa i funkcjonalności. Gratulujemy udanego zakupu i życzymy dużo zadowolenia przy korzystaniu z naszego urządzenia.

Przed użyciem prosimy zapoznać się z instrukcją obsługi.

## Uwaga!

- Suszarkę można zasilac tylko prądem zmiennym (~). Przed podłączeniem do sieci należy sprawdzic, czy jej napięcie jest zgodne z danymi podanymi na suszarkę.
-  Depilatora nie wolno używac w pobliżu wody (np. nad umywalką, w wannie, pod prysznicem). Nie należy dopuszczac do zamoczenia urządzenia
- Niebezpieczeństwo istnieje także przy wyłączonej suszarkę – dlatego po jej użyciu należy zawsze odłączyć ją od sieci!
- Dodatkowym zabezpieczeniem może być zamontowanie w domowej instalacji elektrycznej ochronnego włącznika prądowego ze znamionowym prądem wyłączającym nie większym niż 30 mA. Usługę tę może wykonać elektryk instalator.
- Należy unikać zasłaniania otworów wlotowych i wylotowych powietrza, gdy suszarka jest włączona. Jeśli otwory zostaną zasłonięte/zatkane urządzenie automatycznie wyłączy się. Po chwili, kiedy suszarka ostygnie nastąpi samoczynne jej włączenie się.
- Nie owijać przewodu sieciowego wokół suszarki. Należy sprawdzac okresowo czy nie powstały na nim pęknięcia/przetarcia. Wymiany przewodu zasilającego może dokonac jedynie autoryzowany serwis firmy Braun. Wskutek niefachowo przeprowadzonych napraw posługiwanie się suszarką może stać się niebezpieczne dla jej użytkownika.

## Opis

- 1 Włącznik
- 2 Filtr
- 3 Przycisk zimnego powietrza
- 4 Przystawka mocująca
- 5 Nasadka zwiększająca objętość włosów
- 6 Nasadka ze szczotką modelującą
- 7 Koncentrator powietrza

## Włącznik ①

- 0 = wyłączone
- 1 = łagodne suszenie
- 2 = szybkie suszenie

## Włącznik zimnego powietrza

Aby utrwalic ułożoną fryzurę, włączyć na krótko przycisk zimnego powietrza ③.

## Łatwy do czyszczenia filtr

Należy regularnie wycierac filtr ② (C). Dla gruntownego czyszczenia, należy wyciągnąć filtr i przemyć go pod bieżącą wodą.

## Używanie nasadek

### 1 Przyłączanie przystawki mocującej (A)

- Ustaw przystawkę mocującą, tak aby wypustki były w linii prostej względem otworków w suszarkę (a), połącz przystawkę z suszarką i przesunij zgodnie z ruchem wskazówek zegara (b), aż do zatrzaśnięcia.
- Ażeby zdjąć przystawkę, przesunij ją w kierunku przeciwnym do ruchu wskazówek zegara i pociągnij do siebie.

### 2 Przyłączenie/wymiana nasadek (B)

- Wybierz jedną z nasadek (nasadkę do zwiększania objętości włosów lub szczotkę modelującą).
- Wsuń nasadkę na przystawkę mocującą od góry lub od dołu wzdłuż prowadnicy.
- Ażeby zdjąć nasadkę, przesunij ją w górę lub w dół i pociągnij.

### 3 Przed użyciem

- Dla utrzymania długotrwałej fryzury zalecamy stosowanie środków do stylizacji włosów (n.p. pianki) i suszenie włosów przy ustawieniu suszarki w pozycji «1».

#### 3.1 Nasadka zwiększająca objętość włosów

- Używając nasadkę do zwiększania objętości włosów ⑤, możesz zwiększyć objętość fryzury lub jej puszystość podnosząc włosy u ich nasady.
- Skieruj «palce» nasadki w stronę głowy.
- Delikatnie poruszaj nasadką niewielką partię włosów, aż do momentu ich podniesienia. Następnie przytrzymaj nasadkę w miejscu i poczekaj, aż włosy będą zupełnie suche. Czynność powtarzaj na pozostałej powierzchni głowy.

#### 3.2 Szczotka modelująca

- Szczotka modelująca ⑥ jest idealna do rozczesywania i układania włosów podczas suszenia, tak aby uzyskać efekt bardziej lśniących i puszystych włosów.

Zastrzega się możliwość dokonywania zmian.

Produkt ten spełnia wymogi dyrektywy EMC 89/336/EEC oraz dyrektywy 73/23 EEC dotyczącej elektrycznych urządzeń niskonapięciowych.



Prosimy nie wyrzucać urządzenia do śmieci po zakończeniu jego użytkowania. W tym przypadku urządzenie powinno zostać dostarczone do najbliższego serwisu Braun lub do adekwatnego punktu na terenie Państwa kraju, zajmującego się zbieraniem z rynku tego typu urządzeń.



Naše výrobky splňují nejvyšší nároky na kvalitu, funkčnost a design. Doufáme, že budete s novým přístrojem Braun plně spokojeni.

Před prvním použitím tohoto přístroje si pečlivě přečtěte celý tento návod k použití.

## Upozornění

- Přístroj připojte pouze do zásuvky se střídavým proudem (~) a ujistěte se, že napětí v zásuvce odpovídá napětí uvedenému na Vašem přístroji.
-  Toto zařízení se nesmí nikdy používat v těsné blízkosti vody (např. u napuštěného umyvadla, vany nebo ve sprše). Dbejte na to, aby se přístroj nenamočil.
- Po použití vždy přístroj odpojte od sítě. I vypnutý přístroj může být nebezpečný, je-li v blízkosti voda.
- Doplnkovou ochranu poskytuje instalace vypínacího ochranného zařízení do bytového rozvodu se jmenovitým vypínacím proudem nižším než 30 mA. Porad'te se s odborným elektrikářem.
- Dbejte na to, aby při zapnutí přístroje nedošlo k zakrytí mřížky nasávacího ani výfukového otvoru. Pokud dojde k zablokování některého z otvorů, vysoušeč se automaticky vypne. Po ochlazení se po několika minutách opět automaticky zapne.
- Síťový přívod neovíjejte kolem přístroje. Pravidelně kontrolujte, zda není síťový přívod opotřebován nebo poškozen. Výměnu síťového přívodu přístroje smí provádět pouze výrobcem určená opravna, protože je k tomu zapotřebí speciální nářadí. Neodborně provedená oprava může uživatele vystavit značnému nebezpečí.

## Popis

- ① Přepínač
- ② Filtr
- ③ Tlačítko chladného vzduchu
- ④ Adaptér
- ⑤ Nástavec pro zvětšení objemu
- ⑥ Kartáčový nástavec
- ⑦ Vzduchová tryska

## Přepínač ①

0 = vypnuto

1 = jemné sušení

2 = rychlé sušení

## Chladný vzduch

Abyste účes zafixovali, krátce aktivujte tlačítko chladného vzduchu ③.

## Snadno čistitelný filtr

Filtr ② pravidelně otírejte (C). Pro dokonalé vyčištění filtr sejměte a vyčistěte jej pod tekoucí vodou.

## Použití nástavců

### 1 Připevnění adaptéru (A)

- Srovnejte k sobě značky (a), nasadte adaptér na vysoušeč vlasů a otočte jej ve směru hodinových ručiček (b), až zacvakne na své místo.
- Chcete-li adaptér sejmout, otočte jím proti směru hodinových ručiček a stáhněte jej.

### 2 Nasazení/výměna nástavců (B)

- Vyberte si nástavec (nástavec pro zvětšení objemu nebo kartáčový nástavec).
- Nasadte nástavec na adaptér posunutím nahoru nebo dolů po vodičích drážkách.
- Chcete-li jej sejmout, vytáhněte nástavec směrem nahoru nebo dolů.

### 3 Před použitím

- Aby vytvořený účes dobře držel tvar, doporučujeme aplikovat speciální vlasové přípravky (např. pěnu) a používat vysoušeč při nastavení do polohy «1».

#### 3.1 Nástavec pro zvětšení objemu

- Použijete-li nástavec pro zvětšení objemu ⑤, přidáte svým vlasům objem zvednutím kořínků od pokožky hlavy.
- Přiložte nástavec na zvětšení objemu tak, aby jeho «prsty» směřovaly proti vaší hlavě.
- Jemně pohybuje nástavcem směrem dopředu a dozadu na malé partii hlavy, až se vlasy začnou pohybovat po prstech nástavce vzhůru. Držte nástavec na tomto místě, až se vlasy vysuší. Tak postupujte po jednotlivých partiích hlavy.

#### 3.2 Kartáčový nástavec

- Kartáčový nástavec ⑥ je ideální pro jemné pročešávání, tvarování a šetrné kartáčování vašich vlasů při jejich současném sušení. Vaše vlasy pak budou hladší a lesklejší.

Deklarovaná hodnota emise hluku tohoto spotřebiče je 78 dB(A), což představuje hladinu A akustického výkonu vzhledem na referenční akustický výkon 1 pW.

Změna vyhrazena bez předchozího upozornění.

Tento přístroj odpovídá předpisům o odrušení (směrnice ES 89/336/EEC) a směrnici o nízkém napětí (73/23 EEC).



Po skončení životnosti neodhazujte prosím tento výrobek do běžného domovního odpadu. Můžete jej odevzdat do servisního střediska Braun nebo na příslušném sběrném místě zřízeném dle místních předpisů.





# Magyar

Kérjük, hogy a használati utasítást gondosan olvassa el és mindenkor az ebben foglaltaknak megfelelően használja a készüléket. A készüléket kizárólag háztartási használatra tervezték!

## Fontos

- Kizárólag váltakozó áramú (~) dugaszoló aljzatba csatlakoztassa hajszárítóját és győződjön meg róla, hogy a feszültség megegyezik a hajszárítón jelzett feszültséggel.
-  A készüléket sohasem szabad víz közelében használni (például vízzel teli kád, mosdó). Az elektromos hajszárítót tilos a fürdőkádban, vagy.
- Ha a készüléket a fürdőszobában használja, mindig húzza ki a konnektorból használat után. A kikapcsolt állapotban lévő hajszárító is veszélyt jelent ha nincs kihúzva a konnektorból.
- A fokozott biztonság érdekében tanácsos fürdőszobájában 30 mA –t meg nem haladó RCD áramkört beszereltetni. Konzultáljon szerelőjével.
- Különös gondot fordítson arra, hogy se a beszívó se a kifúvónyílás ne tömődjön el (pl. hajszállal), amikor a hajszárító be van kapcsolva. Ha valamelyik nyílás eltömődik, a hajszárító automatikusan leáll. Pár perc hűlési idő után a készülék automatikusan újra bekapcsol. Amennyiben ezt az automatikus visszakapcsolást el akarja kerülni, úgy kapcsolja ki teljesen a készüléket.
- Ne tekerje a hálózati vezetékét a készülék köré. Rendszeresen ellenőrizze a vezeték kopását vagy sérülését, főként azokon a helyeken, ahol a géphez, ill. a konnektorhoz csatlakozik. Ha bármilyen kételye merülne fel ezzel kapcsolatban ellenőriztesse készülékét az Önhez legközelebbi Braun szervízben. A hajszárító vezetékét kizárólag hivatalos Braun szervízben lehet kicseréltetni. Szakképzetlen szerelő által végzett javítási munkák extrém veszélyhelyzeteket eredményezhetnek a készülék használatakor.

## A készülék részei

- ① Kapcsoló
- ② Légszűrő
- ③ Hideglevegő kapcsoló
- ④ Adapter
- ⑤ Dúsító feltét
- ⑥ Kefe feltét
- ⑦ Szűkítő

## Kapcsoló ①

- 0 = ki  
1 = gyengéd szárítás  
2 = gyors szárítás

## Hideglevegő kapcsoló

A hajforma rögzítése érdekében röviden nyomja meg a hideglevegő kapcsolót ③.

## Könnyen tisztítható szűrő

A szűrőt ② rendszeresen tisztítsa meg (C). Alapos tisztítás esetén vegye ki a szűrőt és folyóvíz alatt tisztítsa meg.

## A feltétek használata

### 1 Helyezze fel az adaptert (A)

- Illessze a kapcsolódó elemeket egymáshoz (a), nyomja rá a feltétet a hajszárítóra és forgassa el az óramutató járásával megegyező irányba (b) amíg az be nem pattan a helyére.
- A feltét eltávolításához az óramutató járásával ellentétes irányba forgassa el és húzza le.

### 2 A feltétek csatlakoztatása/cseréje (B)

- Válassza ki a megfelelő feltétet (dúsító vagy kefe).
- Csúsztassa a feltétet az adapterre fölfelé vagy lefelé a terelősínek mentén.
- A feltétet lefelé vagy felfelé csúsztatással távolíthatja el.

### 3 Javaslat a készülék használatához

- A hosszantartó eredmény elérése érdekében javasoljuk hajformázó (pl. hajhab) használatát, ill. hogy alacsony fokozatban «1» szárítsa haját.

#### 3.1 Dúsító feltét

- Helyezze a hajszárítót a feltéttel együtt a fejéhez úgy, hogy az «ujjak» érintsék a fejbőrt ⑤.
- Gyengédén, előre-hátra mozgassa a feltétet a fején, amíg az «ujjai» mentén a hajszálak felemelkednek.
- Ezután addig tartsa a készüléket ezen a helyen, amíg a haja ott meg nem szárad. Ezt a mozdulatsort ismételje területről területre haladva.

#### 3.2 Kefe feltét

- A kefe feltét ⑥ kiválóan alkalmas a haj kisimítására, formázására, kefélésére szárítás közben, ezzel simábbá és fényesebbé téve a haját.

A változtatás jogát fenntartjuk.

A termék megfelel mind az EMC követelményrendszerének, amint az az Európa Tanács 89/336/EEC direktívájában szerepel, mind pedig az alacsonyfeszültségről szóló előírásoknak (73/23/EEC).

A környezetszennyezés elkerülése érdekében arra kérjük, hogy a készülék hasznos élettartalma végén ne dobja azt a háztartási szemétbe. A működésképtelen készüléket leadhatja a Braun szervizközpontban, vagy az országa szabályainak megfelelő módon dobja a hulladékgyűjtőbe.



# Türkçe

Ürünlerimiz kalite, kullanım ve tasarımda en yüksek standartlara ulaşabilmek üzere üretilmiştir. Yeni Braun saç kurutma makinenizden memnun kalacağınızı umuyoruz.

Cihazınızı kullanmadan önce, bu kullanma kılavuzunu dikkatlice ve eksiksiz okuyunuz.

## Önemli

- Saç kurutma makinenizi sadece alternatif akımlı (~) bir elektrik prizine takınız ve kullanmadan önce şebeke cereyan geriliminin cihazın üzerinde yazan voltaja uygunluğunu kontrol ediniz.
-  Bu cihaz asla su ile temas edebileceği yerlerde kullanılmamalıdır (örneğin lavabo, küvet, duş vb.). Cihazınızın su ile temas etmesini önleyiniz.
- Her kullanımdan sonra mutlaka cihazınızın fişini elektrik prizinden çekiniz. Fişi çekilmemiş bir makine, kapalı konumda olsa bile tehlikelidir.
- Ek bir koruma sağlamak için, bir elektrikçiye danışarak, banyonuzun elektrik devresine 30mA'ı aşmayan ek bir akım aygıtı bağlatmanızı öneriyoruz.
- Cihazınız çalışır konumda iken iç ve dış hava ızgaralarının önlerinin kapanmamasına dikkat ediniz. Izgaralardan herhangi birisinin önünün kapanması halinde, saç kurutma makinenizin sigortası devreye girecek ve makine otomatik olarak kapanacaktır. Birkaç dakika soğuduktan sonra ise yeniden çalışmaya başlayacaktır.
- Elektrik kablосunu cihazınızın gövdesine sarmayınız. Kabloyu, hasar ve yıpranmaya karşı, özellikle fişe ve gövdeye giriş kısımlarına dikkat ederek, düzenli olarak kontrol ediniz.

## Tanımlamalar

- ① Açma/Kapama düğmesi
- ② Filtre
- ③ Soğuk hava üfleme düğmesi
- ④ Adaptör
- ⑤ Hacim ataçmanı
- ⑥ Fırça ataçmanı
- ⑦ Hava akımı yoğunlaştırıcısı

## Açma/Kapama Düğmesi ①

- 0 = Kapalı  
1 = Yavaş kurutma  
2 = Hızlı kurutma

## Soğuk hava üfleme

Saçlarınıza verdiğiniz şekli kalıcı hale getirmek için, soğuk hava üfleme düğmesine ③ kısa süre basınız.

## Kolay temizlenebilen filtre

Filtreyi ②, belirli aralıklarla silerek temizleyiniz (C). Daha derin bir temizlik gerektiğinde filtreyi çıkarınız ve akan suyun altına tutarak temizleyiniz.

## Ataçmanların kullanımı

### 1. Adaptörün takılması (A)

- Ataçman ve makinenin üzerindeki okları (a) aynı hizaya getirdikten sonra adaptörü saç kurutma makinesine takınız ve daha sonra, yerine oturuncaya kadar saat yönünde (b) çeviriniz.
- Ataçmanı çıkarmak için saat yönünün tersine doğru çeviriniz ve çekerek çıkartınız.

### 2. Ataçmanların bağlanması ve değiştirilmesi (B)

- Bir ataçman seçiniz (hacim ataçmanı veya fırça ataçmanı).
- Ataçmanla adaptör üzerindeki kanallar üst üste gelene kadar yukarı aşağı doğru kaydırınız.
- Ataçmanı çıkartmak için yukarı veya aşağı doğru çekiniz.

### 3. Kullanım

- Saçlarınıza vermek istediğiniz stilin kalıcı olması için, cihazınızı kullanmaya başlamadan önce saçlarınıza şekil verici bir ürün (şekillendirici köpük gibi) sürmenizi ve saç kurutma makinenizi «1» ayarında kullanmanızı öneriyoruz.

#### 3.1 Hacim ataçmanı

- Hacim ataçmanını ⑤ kullanarak saçlarınıza hacim ve dolgunluk kazandırabilirsiniz.
- Ataçmanı, şekillendirme çubukları başınıza geçecek şekilde tutunuz.
- Ataçmanı saçlarınızın küçük bir bölümünde hafif, dairesel hareketlerle gezdirerek saçlarınızın şekillendirme çubukları boyunca tırmanmasını sağlayınız. Daha sonra bu bölüm kuruyuncaya kadar ataçmanı sabit tutunuz. Aynı işlemi saçlarınızın diğer bölümlerine de uygulayınız.

#### 3.2 Fırça ataçmanı

- Fırça ataçmanı ⑥ saçlarınızı kurutma esnasında hafifçe fırçalamak ve şekil vermek için idealdir ve saçlarınızın bu şekilde daha yumuşak ve parlak bir hale gelir.

Bildirim yapılmadan değişiklik yapılabilir.

Üretici firma ve CE işareti uygunluk değerlendirme kuruluşu:

**Braun GmbH**  
**Frankfurter Straße 145**  
**61476 Kronberg / Germany**  
**☎ (49) 6173 30 0**  
**Fax (49) 6173 30 28 75**  
**Braun\_infoline@Gillette.com**

# Ελληνικά

Τα προϊόντα μας κατασκευάζονται έτσι ώστε να πληρούν τα υψηλότερα πρότυπα ποιότητας, λειτουργικότητας και σχεδιασμού. Ελπίζουμε ότι θα ευχαριστηθείτε την καινούργια σας συσκευή της Braun.

Πριν χρησιμοποιήσετε τη συσκευή για πρώτη φορά διαβάστε προσεκτικά τις οδηγίες.

## Προσοχή

- Χρησιμοποιείτε το σεσουάρ μόνο σε εναλλασσόμενο ρεύμα (~) και βεβαιωθείτε ότι η τάση του ρεύματος που γράφει η πλακέτα πάνω στη συσκευή είναι ίδια με αυτή της χώρας που βρίσκεστε.
-  Η συσκευή αυτή δεν θα πρέπει ποτέ να χρησιμοποιηθεί κοντά ή πάνω από νερό (π.χ. νιπτήρα, μπανιέρα ή ντους). Μην αφήσετε τη συσκευή σας να βραχεί.
- Αν χρησιμοποιείτε το σεσουάρ στο μπάνιο, να το βγάζετε πάντα από την πρίζα μετά τη χρήση. Ακόμη και εκτός λειτουργίας αποτελεί κίνδυνο αν δεν βγει από την πρίζα.
- Για επιπλέον προστασία συνιστούμε να εγκαταστήσετε στο ηλεκτρικό κύκλωμα του μπάνιου σας έναν αυτόματο, ειδικό κατά της ηλεκτροπληξίας, με ορισμένο ρεύμα διαρροής που δεν θα ξεπερνά τα 30 mA. Παρακαλούμε να συμβουλευθείτε τον ειδικό που θα εγκαταστήσει τη συσκευή.
- Θα πρέπει να είστε ιδιαίτερα προσεκτικοί, ώστε να μην φράσσεται το πλέγμα εισόδου και εξόδου όταν το σεσουάρ τίθεται σε λειτουργία. Εάν φραχθεί η λειτουργία οποιοδήποτε πλέγματος το σεσουάρ θα πάψει να λειτουργεί αυτόματα. Αφού κρυώσει για λίγα λεπτά θα τεθεί πάλι αυτόματα σε λειτουργία.
- Μην τυλίγετε το καλώδιο γύρω από τη συσκευή και να το ελέγχετε τακτικά για φθορά ή βλάβη. Το καλώδιο της συσκευής μπορεί μόνο να αντικατασταθεί από ένα εξουσιοδοτημένο κατάστημα σέρβις της Braun. Μία επισκευή που έχει γίνει από κάποιον που δεν διαθέτει τις απαιτούμενες γνώσεις μπορεί να έχει εξαιρετικά επικίνδυνες συνέπειες για τον χρήστη.

## Περιγραφή

- 1 Διακόπτης
- 2 Φίλτρο
- 3 Κουμπί κρούς αέρα
- 4 Ειδική υποδοχή για τα εξαρτήματα
- 5 Εξάρτημα όγκου
- 6 Βούρτσα
- 7 Εξάρτημα συγκέντρωσης του αέρα

## Διακόπτης ①

- 0 = κλειστό
- 1 = απαλό στέγνωμα
- 2 = γρήγορο στέγνωμα

## Κουμπί κρούς αέρα

Για να φορμάρετε το χτένισμα ενεργοποιείτε για λίγο το κουμπί του κρούς αέρα ③.

## Εύκολος καθαρισμός του φίλτρου

Σε τακτά διαστήματα καθαρίστε το φίλτρο ② (C). Για τον τέλειο καθαρισμό του φίλτρου, βγάλτε το και καθαρίστε το κάτω από το νερό της βρύσης.

## Χρήση των ειδικών εξαρτημάτων

### 1 Τοποθέτηση της ειδικής υποδοχής (A)

- Ευθυγραμμίστε την ειδική υποδοχή με τη συσκευή έτσι ώστε να κουμπώσει (a), και γυρίστε τη προς τα δεξιά (b) μέχρι να κλειδώσει στη θέση της.
- Για να βγάλετε την ειδική υποδοχή γυρίστε τη προς την αντίθετη κατεύθυνση και τραβήξτε τη προς τα έξω.

### 2 Τοποθέτηση / αφαίρεση των εξαρτημάτων (B)

- Επιλέξτε το εξάρτημα που χρειάζεστε (εξάρτημα όγκου ή βούρτσα).
- Τοποθετείστε το εξάρτημα στην ειδική υποδοχή πιέζοντάς το προς τα πάνω ή προς τα κάτω, σύμφωνα με τους οδηγούς.
- Για να το βγάλετε, τραβήξτε το προς τα πάνω ή προς τα κάτω.

### 3 Πριν από τη χρήση

- Για αποτελέσματα μεγαλύτερης διάρκειας συνιστάται η χρήση ενός προϊόντος φορμαρίσματος (π.χ. αφρός), καθώς και η λειτουργία της συσκευής με τον διακόπτη στη θέση «1».

### 3.1 Εξάρτημα όγκου

- Με τη χρήση αυτού του εξαρτήματος ⑤ μπορείτε να προσθέσετε όγκο στα μαλλιά και στις ρίζες.
- Τοποθετείστε το εξάρτημα με τα ειδικά δάχτυλα επάνω στα μαλλιά σας.
- Κάντε κυκλικές κινήσεις με το εξάρτημα σε μικρά τμήματα των μαλλιών μέχρι να μπουν οι τρίχες στα ειδικά δάχτυλα του εξαρτήματος. Κρατήστε το εξάρτημα στο ίδιο σημείο μέχρι να στεγνώσουν τα μαλλιά. Συνεχίστε τώρα τμηματικά μέχρι να στεγνώσουν όλα τα μαλλιά.

### 3.2 Βούρτσα

- Η βούρτσα © είναι ιδανική για το ξεμπέρδεμα, το ελαφρύ φορμάρισμα και το βούρτσισμα των μαλλιών σας ενώ τα στεγνώνει, αφήνοντάς τα μαλακά και λαμπερά.

Το προϊόν υπόκειται σε τροποποίηση χωρίς προειδοποίηση.

Το προϊόν αυτό έχει κατασκευαστεί σύμφωνα με τις Ευρωπαϊκές Οδηγίες EMC 89/336/ΕΟΚ και Χαμηλών Ηλεκτρικών Τάσεων 73/23/ΕΟΚ.



Παρακαλούμε μην πετάξετε τη συσκευή στα οικιακά απορρίμματα όταν φτάσει το τέλος της χρήσιμης ζωής της. Η διάθεσή της μπορεί να πραγματοποιηθεί σε ένα από τα εξουσιοδοτημένα συνεργεία της Braun ή στα κατάλληλα σημεία συλλογής που παρέχονται στη χώρα σας.



Наши изделия разработаны в соответствии с самыми высокими требованиями качества, функциональности и дизайна. Мы уверены, что Вы будете неизменно довольны приобретением нового изделия от фирмы Braun.

Внимательно ознакомьтесь с инструкцией перед использованием.

### Внимание

- Включайте Ваш прибор только в источник переменного тока (~), убедитесь, что напряжение в сети подключения соответствует напряжению, указанному на фене.
-  Этот прибор никогда не должен использоваться вблизи воды (например, наполненной ванны, раковины или душа). Электроприбор не должен быть мокрым.
- Всегда отключайте фен от сети, если не пользуетесь им. Прибор даже в режиме «выключен» представляет собой опасность, находясь в непосредственной близости от воды.
- Для обеспечения дополнительной защиты можно рекомендовать воспользоваться ограничителем остаточного тока и установить для электрической цепи Вашей ванной комнаты такое значение остаточного рабочего тока, которое не превышало бы 30 mA. Об этом следует посоветоваться со специалистом, который будет осуществлять установку.
- Внимательно следите, чтобы гриль впуска и выпуска блокировался. Если один из них или оба заблокированы, происходит автоматическое отключение фена. После того как прибор охладится в течение нескольких минут, он автоматически включится.
- Не наматывайте шнур на фен. Регулярно проверяйте, не поврежден ли шнур. Только Центр Обслуживания Braun имеет право производить замену шнура. Неквалифицированный ремонт представляет прямую опасность для пользователя.

## Описание

- ① Кнопка включения/выключения
- ② Фильтр
- ③ Кнопка включения функции «cold shot» – струи холодного воздуха
- ④ Адаптер
- ⑤ Насадка «volume» для придания объема волосам
- ⑥ Насадка щетка
- ⑦ Концентратор воздуха

## Переключатель ①

- 0 = выключен  
1 = мягкая сушка  
2 = быстрая сушка

## Функция «cold shot»

Чтобы зафиксировать укладку холодной струей воздуха, включите кнопку «cold shot» ③.

## Легко очищаемый фильтр

Регулярно производите влажную чистку фильтра ② (С). Для более тщательной чистки снимите фильтр и промойте его под струей воды.

## Использование насадок

### 1 Присоединение адаптера (А)

- Совместите отметки (а), присоедините адаптер к фену и поверните его по часовой стрелке (b) пока он не встанет на место.
- Чтобы снять адаптер поверните его против часовой стрелки и отсоедините его.

### 2 Присоединение/смена насадок (В)

- Выберите насадку (насадку «volume» для придания объема волосам или щетку).
- Вверните насадку в адаптер вверх или вниз по резьбе.
- Для того чтобы снять насадку, потяните ее вверх или вниз.

### 3 Перед использованием

- Для того чтобы укладка держалась долго мы рекомендуем использовать фиксаторы (например, мусс) и сушить волосы феном в режиме «1».

### 3.1 Насадка «volume» для придания объема волосам

- Используя насадку «volume» ⑤, Вы можете придать волосам объем от самых корней.
- Установите насадку пальцами к голове.
- Медленно передвигайте насадку вперед-назад по небольшому участку головы, пока волосы не поднимутся вверх по пальцам. Задержите насадку на месте до высыхания волос. Переходите к сушке следующего участка.

### 3.2 Насадка щетка

- Насадка щетка ⑥ идеально подходит для распутывания, придания легкой формы и расчесывания волос во время их сушки, таким образом придавая Вашим волосам еще больше мягкости и блеска.

Возможна замена без предварительного уведомления.



**Данное изделие соответствует всем требуемым европейским и российским стандартам безопасности и гигиены.**

Фен, 1400 Вт,  
Сделано в Китае,  
БРАУН Электрик Ко,  
BRAUN Electric (Shanghai) Co.,  
Ltd, Lu Chun Road 475-495,  
Minhang, Shanghai 200240.  
P. R. of China

# Українська

Продукція компанії Braun відповідає найвищим стандартам якості, функціональності, має чудовий дизайн. Сподіваємося, що Вам сподобається Ваша новий пристрій від фірми Braun.

Перед тим, як Ви почнете користуватися цим пристроєм, ми просимо Вас дуже уважно і повністю прочитати усю інструкцію з його експлуатації.

## Важливо

Використовувати за призначенням, відповідно до інструкції з експлуатації.

- Вмикайте свій фен лише до мережі змінного струму. Перед ввімкненням впевніться, що напруга Вашої мережі живлення відповідає напрузі, вказаній на пристрої.



Цим приладом не можна користуватися поблизу води (наприклад, наповненої ванни, раковини або душу). Електроприлад не повинен бути мокрим.

- При використанні фена у ванній кімнаті завжди вимикайте його з мережі після використання та виймайте вилку з розетки. Навіть вимкнений фен є небезпечним, якщо його не вимкнути з розетки.
- Для додаткового захисту рекомендується встановити пристрій залишкового струму (ПЗС) з розрахованим залишковим робочим струмом не більше 30 мА у електричній мережі Вашої ванної кімнати. Звертайтеся за консультацією до монтажників Вашої мережі.
- Необхідно бути обережним під час ввімкнення, щоб гриль впуску та випуску блокувався. Якщо один чи обидва з них є заблоковані, фен автоматично вимикається. Після охолодження протягом кількох хвилин він знову автоматично ввімкнеться.
- Не обертайте шнур живлення навколо пристрою. Регулярно перевіряйте шнур живлення на предмет зношення та на відсутність пошкоджень.
- При виникненні будь-яких сумнівів у робочому стані пристрою звертайтеся до найближчого до Вас Сервісного центру фірми Braun для перевірки та можливого ремонту. Шнур живлення може бути замінений лише у вповноваженому Сервісному Центрі фірми Braun. Неякісний та некваліфікований ремонт може привести до нещасних випадків або викликати ушкодження користувача.

## Опис

- ① Кнопка ввімкнення / вимкнення
- ② Фільтр
- ③ Кнопка включення функції «cold shot» – струменя холодного повітря
- ④ Адаптер
- ⑤ Насадка «volume» для надання об'єму волоссю
- ⑥ Насадка-щітка
- ⑦ Концентратор повітря

## Перемикач ①

0 = Вимкнено

1 = Легкий повітряний потік

2 = Сильний повітряний потік

## Функція «cold shot»

Для того, щоб зафіксувати зачіску струменем холодного повітря, ввімкніть кнопку «cold shot» ③.

## Фільтр, що легко очищується

Регулярно здійснюйте вологе очищення фільтра ② (C). Для більш ретельного чищення фільтра зніміть його і промийте під струменем води.

## Використання насадок

### 1 Приєднання адаптера (A)

- Сполучіть відмітки (a), приєднайте адаптер до фена та поверніть його у напрямку руху годинникової стрілки (b), доки він не встане на місце.
- Щоб зняти адаптер, поверніть його проти годинникової стрілки та від'єднайте.

### 2 Приєднання / зміна насадок (B)

- Виберіть насадку (насадку «volume» для надання волоссю об'єму або щітку).
- Вверніть насадку у адаптер вгору або вниз по різьбі.
- Для того, щоб зняти насадку, потягніть її вгору або вниз.

### 3 Перед використанням

- Для того, щоб вкладене волосся трималось протягом довгого часу, ми рекомендуємо використовувати фіксатори (наприклад, мусс) і сушити волосся феном у режимі «1» легким повітряним потоком.

#### 3.1 Насадка «volume» для надання об'єму волоссю

- Використовуючи насадку «volume» ⑤ Ви можете придати волоссю об'єм від самих коренів.

- Встановіть насадку пальцями до голови.
- Повільно пересувайте насадку вперед-назад по невеликій ділянці голови, аж доки волосся не підніметься вгору по пальцях.
- Затримайте насадку на місці до висихання волосся. Потім перейдіть до сушіння наступної ділянки.

### 3.2 Насадка-щітка

- Насадка-щітка © ідеально підходить для розплутування, надання легкої форми та розчісування волосся під час сушіння. Таким чином, волоссяю надається більше м'якості та блиску.

Виробник залишає за собою право на внесення змін без попереднього повідомлення.

### **Загальні умови зберігання**

Вироби фірми Braun рекомендовано зберігати у житловому приміщенні за умов кімнатної температури та нормальної вологості.

Країна виробництва: «Браун Електрик (Шанхай) Ко, Лтд», Шанхай Мінханг Економік & Техн., Девелопмент Зоун, 475-495 Лу Гхун Роуд, ТДж-200240 Мінханг Шанхай, Китай

Виріб відповідає вимогам ГОСТ 27570.20-89 (IEC 335-2-23-96), ГОСТ 23511-79 р.1, ГОСТ 30320-95, а також - санітарним нормам СанПіН 001-96, ДСН 239-96, СН 3677-84

Дата виробництва продукції Braun вказана безпосередньо на виробі (в місці маркування) і складається з трьох цифр: перша цифра є останньою цифрою року виробництва, інші дві цифри є порядковим номером тижня у році

У разі необхідності гарантійного чи постгарантійного обслуговування, звертайтеся за інформацією до Головного Офісу Сервісного Центру фірми Braun в Україні:  
Компанія «Імпортбітсервіс-Україна», м. Київ, вул. Глибочицька 53. Тел. (044) 417-24-15.  
Тел / факс (044) 417-24-26

Товар Сертифіковано



УкрТЕСТ - 003

## صنعت في الصين

### عام الصنع

معرفة عام الصنع، يرجى الرجوع الى رمز الإنتاج المؤلف من 5 أرقام والموجود على الجزء الخلفي الأسفل من المقبض. الرقم الأول من رمز الإنتاج يشير الى الرقم الأخير في عام الصنع بينما يشير الرقمان التاليان الى الأسبوع المعين في عام الصنع. في الأسبوع مثال: «546» - تم صنع المنتج في عام 2005.

### Country of origin: China

#### Year of manufacture

To determine the year of manufacture, refer to the 3-digit production code located at the lower side part of the handle. The first digit of the production code refers to the last digit of the year of manufacture. The next two digits refer to the calendar week in the year of the manufacture.

Example: "546" – The product was manufactured in week 46 of 2005.

## الضمان

يضمن المنتج هذا الجهاز لمدة عامين كاملين اعتباراً من تاريخ الشراء - وذلك علاوة على ضمانات التي يقرضها القانون على البائع. وخلال هذه المدة تزيل مجاناً الأعطاب التي يُصاب بها الجهاز والتي تعود إلى سوء في المادة المصنوع منها أو إلى سوء من المصنع. ولنا الخيار في أن نصلح أو نقدم جهازاً جديداً بدلاً منه.

لا يشمل لضمان: الأعطاب الناتجة عن سوء الاستخدام (استعمال تيار كهرباء خاطئ، وصل الجهاز بمصدر كهربائي غير مناسب، كسر الجهاز)، التقادم الطبيعي والنواقص التي لا تؤثر تأثيراً كبيراً على عمل الجهاز أو قيمته.

وإذا ما عبثت بالجهاز أو صلحته أية جهة غير مخولة من قبلنا، أو إذا استعملت قطع غيار غير قطع براون الأصلية، يلتقي لضمان.

لا يكون الضمان نافذ المفعول إلا إذا تم تسجيل تاريخ لشراء على بطاقة الضمان وعلى بطاقة السجل وأكد البائع ذلك بخطته وتوقيعه. ويمكن الاستفادة من الضمان في جميع البلدان التي يباع فيها هذا الجهاز من قبل شركة براون أو وكيلها التجاري المعتمد.

وفي حال استحقاق المضمن يرجى إرسال الجهاز كاملاً مع بطاقة الضمان بعد إملاتها إلى وكيلنا التجاري المعتمد أو إلى أقرب ورشة إصلاح تابعة لشركة براون.

- حرك الملحق بلطف إلى الخلف وإلى الأمام في جزء صغير من رأسك حتى يرتفع الشعر فوق الأصابع. احتفظ بالأداة في مكانها حتى يجف الشعر. واصل التسريح جزء بعد جزء.

### ٢-٣ الفرشاة الملحقة

- الفرشاة الملحقة ⑥ مثالية من أجل فك شعرك، وتشكيله قليلاً وتسريحه أثناء التجفيف، وبذلك تحتفظ بشعرك أكثر نعومة وأكثر لمعاناً.

المعلومات قابلة للتغيير بدون إشعار مسبق.

يتوافق هذا المنتج مع تعليمات الإتحاد الأوروبي

EMC-Directive 89/336/EEC

وقوانين الفولطية المنخفضة (73/23 EEC).



عند تلف الجهاز أو انتهاء العمر الافتراضي له، نرجو عدم التخلص منه مع القمامة المنزلية، بل يمكن التخلص منه في مراكز خدمة وصيانة براون وصيانة براون أو في مواقع التجميع المخصصة لذلك في بلدك.



يرجى قراءة تعليمات الاستخدام كاملة بعناية تامة قبل استعمال الجهاز.

## المفتاح

- 0 = قفل  
1 = تخفيف عادي  
2 = تخفيف سريع

## ملاحظات هامة

- يجب وصل جهاز تخفيف الشعر بمقيس التيار الكهربائي المتردد فقط (~) وتأكد من ان شدة التيار الكهربائي (الفولط) في منزلك يتوافق مع الفولطية المسجلة على الجهاز.



- لا يجب مطلقاً استخدام هذا الجهاز بالقرب من

الماء (مثلاً حوض غسيل مليء بالماء، حوض البانيو أو الدوش).

- عند استخدام جهاز تخفيف الشعر في الحمام احرص دائماً على نزع مقيس التوصيل الكهربائي بعد الاستخدام. حتى ولو تم اطفاء الجهاز فان الخطر يبقى قائماً اذا لم يتم نزع مقيس التوصيل الكهربائي.

- لمزيد من الحماية، نوصي بتركيب جهاز امتصاص

الشحنة المتبقية (RCD) يتوافق مع شحنة التيار المستخدم ولا تزيد قدرته عن 30 mA في الدائرة الكهربائية للحمام. تأمل استشارة فني التركيب بهذا الصدد.

- تجنب لف سلك التوصيل الكهربائي حول الجهاز وتأكد دائماً من سلامة سلك التوصيل الكهربائي وخلوه من التلف.

- اذا كان لديك أي شك بشأن حالته خذي الجهاز لأقرب مركز صيانة خاص بأجهزة براون للفحص او الاصلاح. ان سلك التوصيل الكهربائي الرئيسي للجهاز يتم تغييره بواسطة مركز صيانة معتمد لأجهزة براون. ان اي اصلاح يقوم به شخص غير مؤهل يمكن ان يؤدي الى خطر جسيم لمستعمل الجهاز.

## استخدام الأدوات الملحقة

### ١ - المحول (A) الملحق

- وصل المحول على صف العلامات (a) مع محفف الشعر وأدره في اتجاه الساعة (b) حتى يستقر في مكانه.
- ولإبعاد المحول، أدره في الاتجاه المضاد لعقارب الساعة ثم ازعه.

### ٢ - توصيل/وتغيير الأدوات الملحقة (B)

- اختر أحد الملحقين (ملحق الحجم أو الفرشاة الملحقة).
- ادخل الملحق في المحول في الاتجاه الأعلى أو الاتجاه الأسفل على طول المحرى الموضح (B).
- ولإبعاده انزع الملحق إلى أعلى أو إلى اسفل.

### ٣ - قبل الاستعمال

- من أجل الحصول على تسريحة تدوم طويلاً، نوصي باستخدام منتج خاص بالتسريح (مثلاً موسيه) واستعمل محفف الشعر مع وضع المفتاح في وضع ①.

### ١-٣ ملحق الحجم

- عن طريق استعمال ملحق الحجم ⑤ يمكن أن تزيد من حجم شعرك وترفعه إلى أعلى. ضع ملحق الحجم بأصابعك في مواجهة رأسك.

## وصف

- ① مفتاح
- ② فلتر
- ③ زر التبريد
- ④ محول
- ⑤ أداة ملحقة لزيادة حجم الشعر
- ⑥ فرشاة ملحقة
- ⑦ مكثف هواء

## Deutsch

### Garantie

Als Hersteller übernehmen wir für dieses Gerät – nach Wahl des Käufers zusätzlich zu den gesetzlichen Gewährleistungsansprüchen gegen den Verkäufer – eine Garantie von 2 Jahren ab Kaufdatum. Innerhalb dieser Garantiezeit beseitigen wir nach unserer Wahl durch Reparatur oder Austausch des Gerätes unentgeltlich alle Mängel, die auf Material- oder Herstellungsfehlern beruhen. Die Garantie kann in allen Ländern in Anspruch genommen werden, in denen dieses Braun Gerät von uns autorisiert verkauft wird.

Von der Garantie sind ausgenommen: Schäden durch unsachgemäßen Gebrauch, normaler Verschleiß und Verbrauch sowie Mängel, die den Wert oder die Gebrauchstauglichkeit des Gerätes nur unerheblich beeinflussen. Bei Eingriffen durch nicht von uns autorisierte Braun Kundendienstpartner sowie bei Verwendung anderer als Original Braun Ersatzteile erlischt die Garantie.

Im Garantiefall senden Sie das Gerät mit Kaufbeleg bitte an einen autorisierten Braun Kundendienstpartner. Die Anschrift für Deutschland können Sie kostenlos unter 00800/27 28 64 63 erfragen.

## English

### Guarantee

We grant 2 years guarantee on the product commencing on the date of purchase. Within the guarantee period we will eliminate, free of charge, any defects in the appliance resulting from faults in materials or workmanship, either by repairing or replacing the complete appliance as we may choose. This guarantee extends to every country where this appliance is supplied by Braun or its appointed distributor.

This guarantee does not cover: damage due to improper use, normal wear or use as well as defects that have a negligible effect on the value or operation of the appliance. The guarantee becomes void if repairs are undertaken by unauthorised persons and if original Braun parts are not used.

To obtain service within the guarantee period, hand in or send the complete appliance with your sales receipt to an authorised Braun Customer Service Centre.

### For UK only:

This guarantee in no way affects your rights under statutory law.

## Français

### Garantie

Nous accordons une garantie de 2 ans sur ce produit, à partir de la date d'achat.

Pendant la durée de la garantie, Braun prendra gratuitement à sa charge la réparation des vices de fabrication ou de matière en se réservant le droit de décider si certaines pièces doivent être réparées ou si l'appareil lui-même doit être échangé.

Cette garantie s'étend à tous les pays où cet appareil est commercialisé par Braun ou son distributeur exclusif.

Cette garantie ne couvre pas : les dommages occasionnés par une utilisation inadéquate et l'usure normale. Cette garantie devient caduque si des réparations ont été effectuées par des personnes non agréées par Braun et si des pièces de rechange ne provenant pas de Braun ont été utilisées.

Pour toute réclamation intervenant pendant la période de garantie, retournez ou rapportez l'appareil ainsi que l'attestation de garantie à votre revendeur ou à un Centre Service Agréé Braun.

Appelez au 08.10.30.97.80 (ou se référez à <http://www.braun.com/global/contact/servicepartners/europe.country.html>) pour connaître le Centre Service Agréé Braun le plus proche de chez vous.

### Clause spéciale pour la France

Outre la garantie contractuelle exposée ci-dessus, nos clients bénéficient de la garantie légale des vices cachés prévue aux articles 1641 et suivants du Code civil.

## Español

### Garantía

Braun concede a este producto 2 años de garantía a partir de la fecha de compra.

Dentro del periodo de garantía, subsanaremos, sin cargo alguno, cualquier defecto del aparato imputable tanto a los materiales como a la fabricación, ya sea reparando, sustituyendo piezas, o facilitando un aparato nuevo según nuestro criterio.

La garantía no ampara averías por uso indebido, funcionamiento a distinto voltaje del indicado, conexión a un enchufe inadecuado, rotura, desgaste normal por el uso que causen defectos o una disminución en el valor o funcionamiento del producto.

La garantía perderá su efecto en caso de ser efectuadas reparaciones por personas no autorizadas, o si no son utilizados recambios originales de Braun.

La garantía solamente tendrá validez si la fecha de compra es confirmada mediante la factura o el albarán de compra correspondiente.

Esta garantía tiene validez en todos los países donde este producto sea distribuido por Braun o por un distribuidor asignado por Braun.

En caso de reclamación bajo esta garantía, diríjase al Servicio de Asistencia Técnica de Braun más cercano.

### **Solo para España**

Servicio al consumidor: Para localizar a su Servicio Braun más cercano o en el caso de que tenga Vd. alguna duda referente al funcionamiento de este producto, le rogamos contacte con el teléfono de este servicio 901 11 61 84.

## **Português**

### **Garantia**

Os nossos produtos dispõem de uma garantia de 2 anos a partir da data de compra. Qualquer defeito do aparelho imputável, quer aos materiais, quer ao fabrico, que torne necessário reparar, substituir peças ou trocar de aparelho dentro de período de garantia não terá custos adicionais,

A garantia não cobre avarias por utilização indevida, funcionamento a voltagem diferente da indicada, ligação a uma tomada de cor-rente eléctrica incorrecta, ruptura, desgaste normal por utilização que causem defeitos ou diminuição da qualidade de funcionamento do produto.

A garantia perderá o seu efeito no caso de serem efectuadas reparações por pessoas não autorizadas ou se não forem utilizados acessórios originais Braun.

A garantia só é válida se a data de compra for confirmada pela apresentação da factura ou documento de compra correspondente.

Esta garantia é válida para todos os países onde este produto seja distribuído pela Braun ou por um distribuidor Braun autorizado.

No caso de reclamação ao abrigo de garantia, dirija-se ao Serviço de Assistência Técnica Oficial Braun mais próximo.

### **Só para Portugal**

Apoio ao consumidor: Para localizar o seu Serviço Braun mais próximo, no caso de surgir alguma

dúvida relativamente ao funcionamento deste produto, contacte-nos por favor pelo telefone 808 20 00 33.

## **Italiano**

### **Garanzia**

Braun fornisce una garanzia valevole per la durata di 2 anni dalla data di acquisto.

Nel periodo di garanzia verranno eliminati, gratuitamente, i guasti dell'apparecchio conseguenti a difetti di fabbrica o di materiali, sia riparando il prodotto sia sostituendo, se necessario, l'intero apparecchio.

Tale garanzia non copre: danni derivanti dall'uso improprio del prodotto, la normale usura conseguente al funzionamento dello stesso, i difetti che hanno un effetto trascurabile sul valore o sul funzionamento dell'apparecchio.

La garanzia decade se vengono effettuate riparazioni da soggetti non autorizzati o con parti non originali Braun.

Per accedere al servizio durante il periodo di garanzia, è necessario consegnare o far pervenire il prodotto integro, insieme allo scontrino di acquisto, ad un centro di assistenza autorizzato Braun.

Contattare il numero 02/6678623 per avere informazioni sul Centro di assistenza autorizzato Braun più vicino.

## **Nederlands**

### **Garantie**

Op dit produkt verlenen wij een garantie van 2 jaar geldend vanaf datum van aankoop. Binnen de garantieperiode zullen eventuele fabricagefouten en/of materiaal fouten gratis door ons worden verholpen, hetzij door reparatie, vervanging van onderdelen of omruilen van het apparaat.

Deze garantie is van toepassing in elk land waar dit apparaat wordt geleverd door Braun of een officieel aangestelde vertegenwoordiger van Braun.

Beschadigingen ten gevolge van onoordeelkundig gebruik, normale slijtage en gebreken die de werking of waarde van het apparaat niet noemenswaardig beïnvloeden vallen niet onder de garantie. De garantie vervalt bij reparatie door niet door ons erkende service-afdelingen en/of gebruik van niet originele Braun onderdelen.

Om gebruik te maken van onze service binnen de garantieperiode, dient u het complete apparaat met uw aankoopbewijs af te geven of op te sturen naar een geauthoriseerd Braun Customer Service Centre.

Bel 0800-gillette voor een Braun Customer Service Centre bij u in de buurt.

## Dansk

### Garanti

Braun yder 2 års garanti på dette produkt gældende fra købsdatoen. Inden for garantiperioden vil Braun for egen regning afhjælpe fabrikations- og materialefejl efter vort skøn gennem reparation eller ombygning af apparatet. Denne garanti gælder i alle lande, hvor Braun er repræsenteret.

Denne garanti dækker ikke skader opstået ved fejlbetjening, normalt slid eller fejl som har ringe effekt på værdien eller funktionsdygtigheden af apparatet. Garantien bortfalder ved reparationer udført af andre end de af Braun anviste reparatører og hvor originale Braun reservedele ikke er anvendt.

Ved service inden for garantiperioden afleveres eller indsendes hele apparatet sammen med købsbevis til et autoriseret Braun Service Center.

Ring 7015 0013 for oplysning om nærmeste Braun Service Center.

## Norsk

### Garanti

Vi gir 2 års garanti på produktet gjeldende fra kjøpsdato.

I garantitiden vil vi gratis rette eventuelle fabrikkasjons- eller materialfeil, enten ved reparasjon eller om vi finner det hensiktsmessig å bytte hele produktet. Denne garanti er gyldig i alle land der Braun eller Brauns distributør selger produktet.

Denne garanti dekker ikke: skader på grunn av feil bruk, normal slitasje eller skader som har ubetydelig effekt på produktets verdi og virkemåte. Garantien bortfaller dersom reparasjoner utføres av ikke autorisert person eller hvis andre enn originale Braun reservedeler benyttes.

For service i garantitiden skal hele produktet leveres eller sendes sammen med kopi av kjøpskvittering til nærmeste autoriserte Braun Serviceverksted.

Ring 22 63 00 93 for å bli henvist til nærmeste autoriserte Braun serviceverksted.

NB

For varer kjøpt i Norge har kunden garanti i henhold til NEL's Leveringsbetingelser.

## Svenska

### Garanti

Vi garanterar denna produkt för två år från och med inköpsdatum. Under garantitiden kommer vi utan kostnad, att avhjälpa alla brister i apparaten som är hänförliga till fel i material eller utförande, genom att antingen reparera eller byta ut hela apparaten efter eget gottfinnande.

Denna garanti gäller i alla länder där denna apparat levereras av Braun eller deras auktoriserade återförsäljare.

Garantin gäller ej: skada på grund av felaktig användning eller normalt slitage, liksom brister som har en försumbar inverkan på apparatens värde eller funktion. Garantin upphör att gälla om reparationer utförs av icke behörig person eller om Brauns originaldelar inte används.

För att erhålla service under garantitiden skall den kompletta apparaten lämnas in tillsammans med inköpskvittot, till ett auktoriserat Braun verkstad.

Ring 020-21 33 21 för information om närmaste Braun verkstad.

## Suomi

### Takuu

Tälle tuotteelle myönämme 2 vuoden takuun ostopäivästä lukien Suomessa voimassa olevien alan takuuehtojen TE90 mukaan. Takuaikana korvataan velloituksetta kaikki viat, jotka aiheutuvat materiaali- tai valmistusvirheistä. Korvaus tapahtuu harkintamme mukaan korjaamalla, vaihtamalla viallinen osa tai vaihtamalla koko laite uuteen. Takuu on voimassa kaikkialla maailmassa sillä edellytyksellä, että laitetta myydään ko. maassa Braunin tai virallisen maahantuojan toimesta.

Takuun piiriin eivät kuulu seuraavat viat: viat, jotka johtuvat virheellisestä käytöstä, normaalista kulumisesta tai viat, jolla on vähäinen merkitys laitteen arvoon tai toimintaan. Takuun voimassaolo lakkaa, jos laitetta korjataan muualla kuin valtuutetussa Braun-huolto- tai myyntipisteessä tai jos laitteessa käytetään muita kuin alkuperäisiä varaosia.

Yksilöity ostokuitti riittää takuun voimassaolon osoittamiseksi.

Lisätietoa takuuseen liittyvistä asioista saa asiakaspalvelukeskuksestamme numerosta 020-377 877.

## Polski

### Warunki gwarancji

1. Gillette Group Poland Sp. z o.o. gwarantuje sprawne działanie sprzętu w okresie 24 miesięcy od daty jego wydania Kupującemu. Ujawnione w tym okresie wady będą usuwane bezpłatnie, przez wymieniony przez firmę Gillette Group Poland Sp. z o.o. autoryzowany punkt serwisowy, w terminie 14 dni od daty dostarczenia sprzętu do autoryzowanego punktu serwisowego.
2. Kupujący może wysłać sprzęt do naprawy do najbliższego znajdującego się autoryzowanego punktu serwisowego wymienionego przez firmę Gillette Group Poland Sp. z o.o. lub skorzystać z pośrednictwa sklepu, w którym dokonał zakupu sprzętu. W takim wypadku termin naprawy ulegnie wydłużeniu o czas niezbędny do dostarczenia i odbioru sprzętu.
3. Kupujący powinien dostarczyć sprzęt w oryginalnym opakowaniu fabrycznym dodatkowo zabezpieczonym przed uszkodzeniem. Uszkodzenia spowodowane niedostatecznym zabezpieczeniem sprzętu nie podlegają naprawom gwarancyjnym.
4. Niniejsza gwarancja obowiązuje na terytorium Rzeczypospolitej Polskiej.
5. Okres gwarancji przedłuża się o czas od zgłoszenia wady lub uszkodzenia do naprawy sprzętu.
6. Naprawa gwarancyjna nie obejmuje czynności przewidzianych w instrukcji, do wykonania których Kupujący zobowiązany jest we własnym zakresie i na własny koszt.
7. Eventualne oczyszczenie sprzętu dokonywane jest na koszt Kupującego według cennika danego autoryzowanego punktu serwisowego i nie będzie traktowane jako naprawa gwarancyjna.
8. Gwarancją nie są objęte:
  - a) mechaniczne uszkodzenia sprzętu spowodowane w czasie jego użytkowania lub w czasie dostarczania sprzętu do naprawy;
  - b) uszkodzenia i wady wynikłe na skutek:
    - używania sprzętu do celów innych niż osobisty użytek;
    - niewłaściwego lub niezgodnego z instrukcją użytkowania, konserwacji, przechowywania lub instalacji;

- używania niewłaściwych materiałów eksploatacyjnych;
  - napraw dokonywanych przez nieuprawnione osoby; stwierdzenie faktu takiej naprawy lub samowolnego otwarcia sprzętu powoduje utratę gwarancji;
  - przeróbek, zmian konstrukcyjnych lub używania do napraw nieoryginalnych części zamiennych firmy Braun;
  - c) części szklane, żarówki oświetlenia;
  - d) ostrza i folie do górek oraz materiały eksploatacyjne.
9. Bez nazwy i modelu sprzętu, daty jego zakupu potwierdzonej pieczętką i podpisem sprzedawcy karta gwarancyjna jest nieważna.
  10. Niniejsza gwarancja na sprzedany towar konsumpcyjny nie wyłącza, nie ogranicza ani nie zawiesza uprawnień Kupującego wynikających z niezgodności towaru z umową.

## Česky

### Záruka

Na tento výrobek poskytujeme záruku po dobu 2 let od data prodeje spotřebiteli. Během této záruční doby bezplatně odstraníme závady na výrobku, způsobené vadami materiálu nebo chybou výroby. Oprava bude provedena podle našeho rozhodnutí buď opravou nebo výměnou celého výrobku. Tato záruka platí pro všechny země, kam je tento výrobek dodáván firmou Braun nebo jejím autorizovaným distributorem.

Tato záruka se nevztahuje: na poškození, vzniklá nesprávným používáním a údržbou, na běžné opotřebení, jakož i na defekty, mající zanedbatelný vliv na hodnotu a použitelnost přístroje. Záruka pozbývá platnosti, pokud byl výrobek mechanicky poškozen nebo pokud jsou opravy provedeny neautorizovanými osobami nebo pokud nejsou použity originální díly Braun. Přístroj je určen výhradně pro domácí použití. Při použití jiným způsobem nelze uplatnit záruku.

Poskytnutím záruky nejsou dotčena práva spotřebitele, která se ke koupi věci váží podle zvláštních právních předpisů.

Záruka platí jen tehdy, je-li záruční list řádně vyplněn (datum prodeje, razítko prodejny a podpis prodáváče) a je-li současně s ním předloženo prodejní doklad (dále jen doklady o koupi).

Chcete-li využít servisních služeb v záruční době, předejte nebo pošlete kompletní přístroj spolu s

doklady o koupi do autorizovaného servisního střediska Braun. Aktualizovaný seznam servisních středisek je k dispozici v prodejnách výrobků Braun. Volejte bezplatnou infolinku 0800 11 33 22 pro informaci o nejbližším servisním středisku Braun.

O případné výměně přístroje nebo zrušení kupní smlouvy platí příslušná zákonná ustanovení. Záruční doba se prodlužuje o dobu, po kterou byl výrobek podle záznamu z opravy v záruční opravě.

## Magyar

### Garancia

A garancia hatálya alól kivételt képeznek azok a meghibásodások, amelyek a készülék szakszerűtlen, vagy nem rendeltetészerű használatára vezethetők vissza valamint azok az apróbb hibák, amelyek a készülék értékét, vagy használhatóságát jelentősen nem befolyásolják.

A garancia érvényét veszti, ha a készülék a Braun által kijelölt szervizeken kívül kerül javításra. Részletes tájékoztató és a Braun által kijelölt szervizek címjegyzéke a készülékhez mellékel garancia-levélben található.

Gillette Group Hungary Kereskedelmi Kft.,  
1037 Budapest,  
Szépvölgyi út 35-37  
06-1/801-3800

## Ελληνικά

### Εγγύηση

Παραχωρούμε δύο χρόνια εγγύηση, στο προϊόν, ξεκινώντας από την ημερομηνία αγοράς. Μέσα στην περίοδο εγγύησης καλύπτουμε, χωρίς χρέωση, οποιαδήποτε ελάττωμα προερχόμενο από κακή κατασκευή ή κακής ποιότητας υλικό, είτε επισκευάζοντας είτε αντικαθιστώντας ολόκληρη τη συσκευή σύμφωνα με την κρίση μας. Αυτή η εγγύηση ισχύει σε όλες τις χώρες που πωλούνται τα προϊόντα Braun.

Η εγγύηση δεν καλύπτει: καταστροφή από κακή χρήση, φυσιολογική φθορά ή ελαττώματα λόγω αμέλειας του χρήστη. Η εγγύηση ακυρώνεται αν έχουν γίνει επισκευές από μη εξουσιοδοτημένα άτομα ή δεν έχουν χρησιμοποιηθεί γνήσια ανταλλακτικά Braun.

Για να επιτύχετε σέρβις μέσα στην περίοδο της εγγύησης, παραδώστε ή στείλτε την συσκευή με την απόδειξη αγοράς σε ένα Εξουσιοδοτημένο Κατάστημα Σέρβις της Braun.

Καλέστε στο 01-9478700 για να πληροφορηθείτε για το πλησιέστερο Εξουσιοδοτημένο Κατάστημα Σέρβις της Braun.

## Русский

### Гарантийные обязательства фирмы BRAUN

Для всех изделий мы даем гарантию на два года, начиная с момента приобретения изделия.

В течение гарантийного периода мы бесплатно устраним путем ремонта, замены деталей или замены всего изделия любые заводские дефекты, вызванные недостаточным качеством материалов или сборки.

В случае невозможности ремонта в гарантийный период изделие может быть заменено на новое или аналогичное в соответствии с Законом о защите прав потребителей.

Гарантия обретает силу только если дата покупки подтверждается печатью и подписью дилера (магазина) на последней странице оригинальной инструкции по эксплуатации BRAUN, которая является гарантийным талоном.

Эта гарантия действительна в *любой* стране в которую это изделие поставляется фирмой BRAUN или назначенным дистрибьютором и где никакие ограничения по импорту или другие правовые положения не препятствуют предоставлению гарантийного обслуживания. Осуществление гарантийного обслуживания не влияет на дату истечения срока гарантии.

Гарантия на замененные части истекает в момент истечения гарантии на данное изделие.

Гарантия не покрывает повреждения, вызванные неправильным использованием (см. также список ниже) нормальный износ бритвенных сеток и ножей, дефекты, оказывающие незначительный эффект на качество работы прибора.

Эта гарантия теряет силу если ремонт производился не уполномоченным на то лицом и если использованы не оригинальные детали фирмы BRAUN.

В случае предъявления рекламации по условиям данной гарантии, передайте изделие целиком вместе с гарантийным талоном в любой из центров сервисного обслуживания фирмы BRAUN.

Все другие требования, включая требования возмещения убытков, исключаются, если наша ответственность не установлена в законном порядке.

Рекламации, связанные с коммерческим контрактом с продавцом не попадают под эту гарантию.

В соответствии с законом РФ № 2300-1 от

7.02.1992 г. «О защите прав потребителей» и принятым дополнением к закону РФ от 9.01.1996 г. «О внесении изменений» и дополнений в закон «О защите прав потребителей» и «Кодекс РСФСР об административных правонарушениях», фирма BRAUN устанавливает срок службы на свои изделия равным двум годам с момента приобретения или с момента производства, если дату продажи установить невозможно. Изделия фирмы BRAUN изготовлены в соответствии с высокими требованиями европейского качества. При бережном использовании и при соблюдении правил по эксплуатации, приобретенное Вами изделие фирмы BRAUN, может иметь значительно больший срок службы, чем срок установленный в соответствии с Российским законом.

#### **Случаи, на которые гарантия не распространяется:**

- дефекты, вызванные форс-мажорными обстоятельствами;
- использование в профессиональных целях;
- нарушение требований инструкции по эксплуатации;
- неправильная установка напряжения питающей сети (если это требуется);
- внесение технических изменений;
- механические повреждения;
- повреждения по вине животных, грызунов и насекомых (в том числе случаи нахождения грызунов и насекомых внутри приборов);
- для приборов, работающих от батареек, – работа с неподходящими или истощенными батарейками, любые повреждения, вызванные истощенными или текущими батарейками (советуем пользоваться только предохраненными от вытекания батарейками);
- для бритв – смятая или порванная сетка.

**Внимание!** Оригинальный Гарантийный Талон подлежит изъятию при обращении в сервисный центр для гарантийного ремонта. После проведения ремонта Гарантийным Талоном будет являться заполненный оригинал Листа выполнения ремонта со штампом сервисного центра и подписанный потребителем по получении изделия из ремонта. Требуется проставления даты возврата из ремонта, срок гарантии продлевается на время нахождения изделия в сервисном центре. В случае возникновения сложностей с выполнением гарантийного или послегарантийного обслуживания просьба сообщать об этом в Информационную Службу Сервиса фирмы BRAUN по телефону 8 800 200 11 11.

## **Українська**

### **Гарантійні зобов'язання фірми Braun**

Для всіх виробів ми даємо гарантію на два роки, починаючи з моменту придбання виробу.

Протягом гарантійного періоду ми безплатно усуваємо шляхом ремонту, заміни деталей або заміни всього виробу будь-які заводські дефекти, викликані недостатньою якістю матеріалів або складання.

У випадку неможливості ремонту в гарантійний період виріб може бути замінений на новий або аналогічний відповідно до Закону про захист прав споживачів.

Гарантія набуває сили лише, якщо дата купівлі підтверджується печаткою та підписом дилера (магазину) на оригінальному гарантійному талоні Braun або на останній сторінці оригінальної інструкції з експлуатації Braun, яка також може бути гарантійним талоном.

Ця гарантія дійсна у будь-якій країні, в яку цей виріб поставляється фірмою Braun або призначеним дистриб'ютером, та де жодні обмеження з імпорту або інші правові положення не перешкоджають наданню гарантійного обслуговування.

Здійснення гарантійного обслуговування не впливає на дату закінчення терміну гарантії. Гарантія на замінені частини закінчується в момент закінчення гарантії на даний виріб.

Гарантія не покриває пошкодження, викликані невірним використанням (див. також перелік нижче) нормальний знос сіток та ножів для гоління, дефекти, що незначним чином впливають на якість роботи приладу. Ця гарантія втрачає силу, якщо ремонт здійснюється не вповноваженою для цього особою та, якщо використовуються не оригінальні деталі фірми Braun.

У випадку пред'явлення рекламачії за умовами даної гарантії, передайте виріб у комплекті разом з гарантійним талоном у будь-який із центрів сервісного обслуговування фірми Braun.

Всі інші вимоги, разом з вимогами відшкодування збитків, не дійсні, якщо наша відповідальність не встановлена законним чином.

Випадки, на які не розповсюджується гарантія:  
– дефекти, викликані форс-мажорними обставинами;

- використання з професійною метою;
- порушення вимог інструкції з експлуатації;
- невірне встановлення напруги мережі живлення (якщо це вимагається);
- здійснення технічних змін;
- механічні пошкодження;
- для приладів, що працюють на батарейках – робота з невідповідними або спрацьованими батарейками, будьякі пошкодження, викликані спрацьованими або підтікаючими батарейками;
- для бритв – зім'ята або порвана сітка.

У випадку виникнення складнощів з виконанням гарантійного або післягарантійного обслуговування прохання звертатись до сервісного центру фірми Braun в Україні.



# Braun Volume&more BC 1400 V2

Garantiekarte  
Guarantee Card  
Carte de garantie  
Tarjeta de garantía  
Cartão de garantia  
Carta di garanzia  
Garantiebewijs  
Garantibevijs  
Köpbevis  
Takuukortti  
Karta gwarancyjna  
Záruční list  
Jótállási jegy  
Κάρτα εγγυήσεως  
Гарантийный талон  
Гарантійний талон  
بطاقة تأمين دولية

# Braun Volume&more BC 1400 V2

Registrierkarte  
Registration Card  
Carte de contrôle  
Tarjeta de registro  
Cartão de registo  
Cartolina di registrazione  
Registratiekaart  
Registeringskort  
Karta rejestracyjna  
Registrační list  
Regisztrációs kártya  
Κάρτα καταχώρησης  
Регистрационная карточка  
Рєєстраційна карточка  
بطاقة التسجيل

Service notes

---

---

---

---

Name und vollständige Anschrift des Käufers  
Name and full address of purchaser  
Nom et adresse complète de l'acheteur  
Nombre y dirección completa del comprador  
Nome e direcção completa do comprador  
Nome e indirizzo completo dell'acquirente  
Naam en volledig adres van de koper  
Kjøperens navn og adresse  
Köparens namn och fullständiga adress  
Imię i nazwisko oraz adres kupującego  
Méno a plná adresa kupujícího  
Όνομα και πλήρης διεύθυνσις αγοραστού  
Место покупки  
Ім'я та адреса покупця  
الاسم والعنوان الكامل للمشتري

---

Kaufdatum  
Date of purchase  
Date d'achat  
Fecha de adquisición  
Data de compra  
Data d'acquisto  
Koopdatum  
Kjøpsdato  
Inkøpsdatum  
Data zakupu  
Datum nákupe  
Vásárlás dátuma  
Ημερομηνία αγοράς  
Дата покупки  
Дата продажу  
تاريخ الشراء

---

Kaufdatum  
Date of purchase  
Date d'achat  
Fecha de adquisición  
Data de compra  
Data d'acquisto  
Koopdatum  
Købsdato  
Kjøpsdato  
Inkøpsdatum  
Ostopäivä  
Data zakupu  
Datum nákupe  
Vásárlás dátuma  
Ημερομηνία αγοράς  
Дата покупки  
Дата продажу  
تاريخ الشراء

---

Stempel und Unterschrift des Händlers  
Stamp and signature of dealer  
Cachet et signature du commerçant  
Sello y firma del proveedor  
Carimbo e assinatura do vendedor  
Timbro e firma del negozio  
Stempel en handtekening van de handelaar  
Stempel og underskrift av forhandleren  
Återförsäljares stämpel och underskrift  
Pieczęćka punktu sprzedaży i podpis sprzedawcy  
Razítko a podpis prodeje  
Eladó aláírása, bolt pecsétje  
Σφραγίδα και υπογραφή καταστήματος  
Штамп магазина и подпись продавца  
Штамп і підпис ділера  
امضاء وختم الموزع

---

Stempel und Unterschrift des Händlers  
Stamp and signature of dealer  
Cachet et signature du commerçant  
Sello y firma del proveedor  
Carimbo e assinatura do vendedor  
Timbro e firma del negozio  
Stempel en handtekening van de handelaar  
Forhandlerens stempel og underskrift  
Stempel og underskrift av forhandleren  
Återförsäljares stämpel och underskrift  
Myyjän leima ja allekirjoitus  
Pieczęćka punktu sprzedaży i podpis sprzedawcy  
Razítko a podpis prodeje  
Eladó aláírása, bolt pecsétje  
Σφραγίδα και υπογραφή καταστήματος  
Штамп магазина и подпись продавца  
Штамп і підпис ділера  
امضاء وختم الموزع

## Free Manuals Download Website

<http://myh66.com>

<http://usermanuals.us>

<http://www.somanuals.com>

<http://www.4manuals.cc>

<http://www.manual-lib.com>

<http://www.404manual.com>

<http://www.luxmanual.com>

<http://aubethermostatmanual.com>

Golf course search by state

<http://golfingnear.com>

Email search by domain

<http://emailbydomain.com>

Auto manuals search

<http://auto.somanuals.com>

TV manuals search

<http://tv.somanuals.com>