

# Breville®

*the Smart Grinder™*

Instruction Book - Livret d'instructions



BCG800XL

# CONGRATULATIONS

on the purchase of your new  
Breville Smart Grinder™

## CONTENTS

- 4** Breville recommends safety first
- 7** Know your Breville Smart Grinder™
- 10** Assembling your Breville Smart Grinder™
- 12** Operating your Breville Smart Grinder™
- 18** Care & cleaning for your Breville Smart Grinder™
- 20** Hints & tips
- 22** Troubleshooting
- 25** One Year Limited Warranty

## BREVILLE RECOMMENDS SAFETY FIRST

We at Breville are very safety conscious. We design and manufacture consumer products with the safety of you, our valued customer, foremost in mind. In addition, we ask that you exercise a degree of care when using any electrical appliance and adhere to the following precautions:

# IMPORTANT SAFEGUARDS



## READ ALL INSTRUCTIONS

- Carefully read all instructions before operating the appliance for the first time and save for future reference.
- Remove and safely discard any packaging materials and promotional labels before using the appliance for the first time.
- To eliminate a choking hazard for young children, remove and safely discard the protective cover fitted to the power plug of this appliance.
- To protect against electrical shock, do not immerse the power plug, power cord or motor base in water or any other liquid.
- Always use the appliance on a dry, level surface.
- Do not use the appliance on a sink drain board.
- Do not place the appliance near the edge of a bench or table during operation. Vibration during operation may cause the appliance to move.
- Do not place the appliance on or near a hot gas or electric burner, or where it could touch any other source of heat.
- Unwind the power cord fully before use.
- Do not allow the power cord to hang over the edge of a table or counter, touch hot surfaces or become knotted.
- Always ensure the appliance is completely assembled before connecting to the power outlet and operating. Follow the instructions provided in this book.
- Avoid contacting with moving parts.
- Check the Bean Hopper for presence of foreign objects before using.
- Do not operate this appliance for longer than 2 minutes at a time as this can cause overheating. Allow to cool for at least 2 minutes after each use. Allow the appliance to cool down 10-15 minutes after long operation.
- Remove the power plug from the power outlet if the appliance is to be left unattended, if not in use, before attempting to move the appliance, before cleaning, disassembling, assembling and when storing the appliance.
- Strictly follow the care and cleaning instructions described in this book.
- This appliance is for household use only. Do not use the appliance for anything other than its intended purpose as described in this book. Do not use outdoors. Do not use in moving vehicles or boats.
- The use of attachments not sold or recommended by Breville may cause fire, electric shock or injury.
- Do not leave the appliance unattended when in use.
- This appliance is not intended for use by young children or infirm persons without supervision. Young children should be supervised to ensure that they do not play with the appliance.

## BREVILLE RECOMMENDS SAFETY FIRST

- Regularly inspect the power plug, power cord and actual appliance for any damage. Do not operate if damaged in any way or after the appliance malfunctions. Immediately cease use of the appliance and visit [www.Breville.com](http://www.Breville.com) or call Breville Customer Service on 1-866-BREVILLE for replacement, repair or adjustment.
- For any maintenance other than cleaning, visit [www.Breville.com](http://www.Breville.com) or call Breville Customer Service on 1-866-BREVILLE.
- Consult a qualified electrician if the grounding instructions are not completely understood, or if doubt exists as to whether the appliance is properly grounded.

## **BREVILLE ASSIST™ PLUG**

Your Breville appliance comes with a unique Assist™ Plug, conveniently designed with a finger hole in the power plug for easy and safe removal from the wall outlet. For safety reasons it is recommended you plug your Breville appliance directly into its own electrical outlet on a dedicated circuit separate from other appliances. If the electric circuit is overloaded with other appliances, your appliance may not function properly. Use in conjunction with a power strip or extension cord is not recommended.

## **SHORT CORD INSTRUCTIONS**

Your Breville appliance is fitted with a short power supply cord as a safety precaution to prevent personal injury or property damage resulting from pulling, tripping or becoming entangled with a longer cord. Do not allow children to use or be near this appliance without close adult supervision. Longer detachable power supply cords or extension cords are not recommended but may be used if care is exercised. If an extension cord is used, (1) the marked electrical rating of the cord set or extension cord should be at least as great as the electrical rating of the appliance, (2) the cord should be arranged so that it will not drape over the countertop or tabletop where it can be pulled on by children or tripped over unintentionally and (3) the extension cord must include a 3-prong grounding plug.

**FOR HOUSEHOLD USE ONLY  
SAVE THESE INSTRUCTIONS**

# KNOW

your Breville Smart Grinder™

## KNOW YOUR BREVILLE SMART GRINDER™

All parts of the Smart Grinder™ that come into contact with coffee are BPA Free.

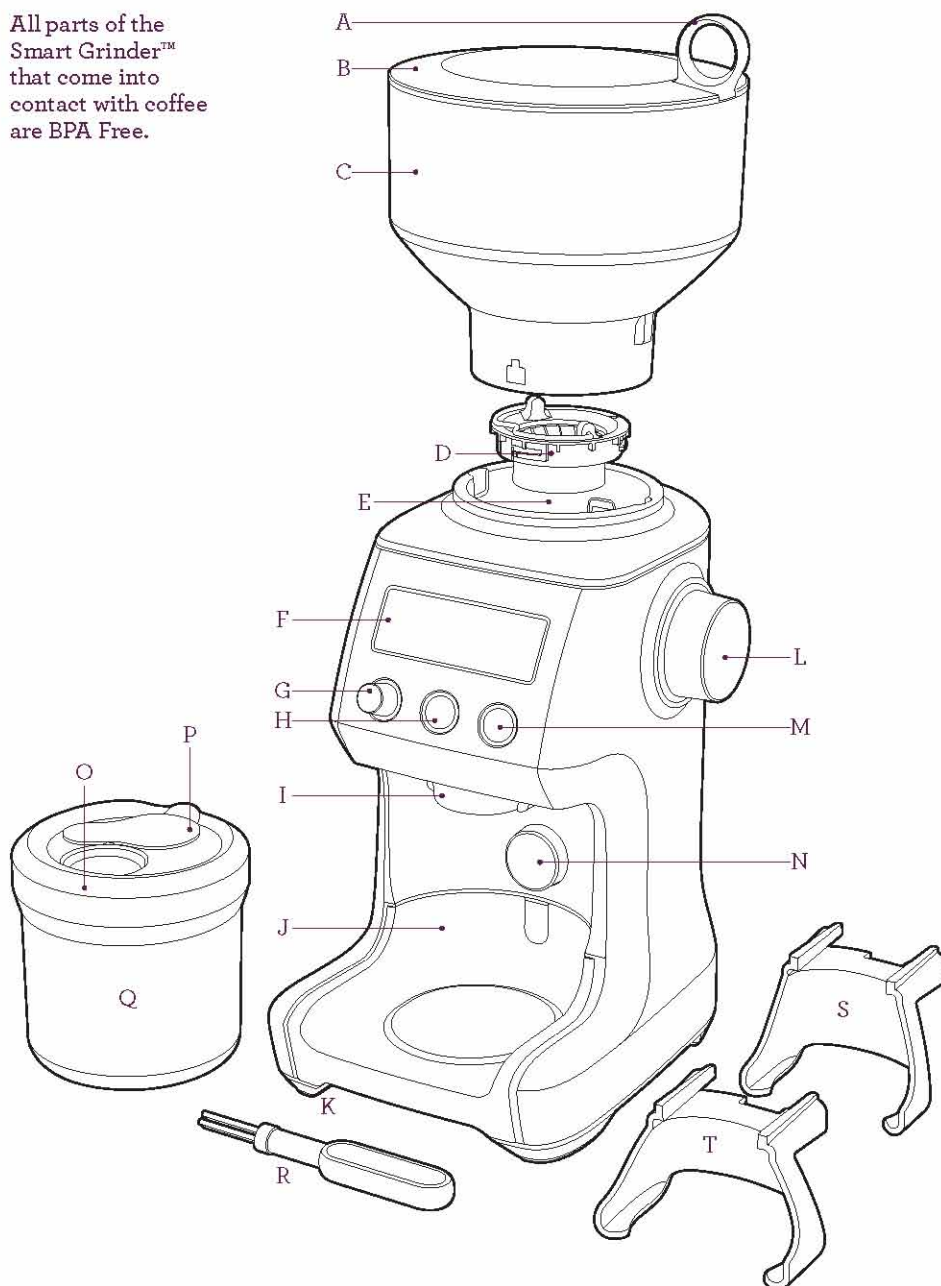



- A. **Breville Assist™ Ring-Pull Removal**
- B. **Bean Hopper Lid**
- C. **1lb Bean Hopper**  
With locking system for easy removal, storage and transfer of coffee beans.
- D. **Upper Conical Burr (removable)**
- E. **Lower Conical Burr**
- F. **Backlit LCD Screen**  
Displays the grind setting, number of cups or shots and customized grind amount.
- G. **ADJUST AMOUNT dial**  
Adjust the preset grind amount with less grinds or more grinds.
- H. **AMOUNT button**  
On the Espresso setting, choose the number of shots. On the French Press, Percolator and Drip Filter settings, choose the number of cups.
- I. **Grind Outlet**
- J. **Grinds Catcher**  
Catches grind overspill. Removable for easy cleaning.

- K. **Cord Wrap**
- L. **Grind Size Dial**  
25 grind settings from the finest Espresso to the coarsest French Press grind.
- M. **START | CANCEL button**
- N. **Portafilter Activation Switch**

### ACCESSORIES

- O. **Grinds Container Lid**
- P. **Grinds Container Sealing Cap**
- Q. **Grinds Container**
- R. **Conical Burr Cleaning Brush**
- S. **Portafilter Cradle – Small**  
50-54mm diameter compatible
- T. **Portafilter Cradle – Large**  
58mm diameter compatible

# ASSEMBLING

your Breville Smart Grinder™

## ASSEMBLING

### BEFORE FIRST USE

Before first use, remove and safely discard all promotional labels and packing materials attached to your Breville Smart Grinder.

Wash the Grinds Container and Lid, Bean Hopper and Lid and Portafilter Cradles in warm soapy water, rinse and dry thoroughly. Wipe exterior of grinder with a soft damp cloth and dry thoroughly.

### ASSEMBLING YOUR BREVILLE SMART GRINDER

#### Bean Hopper

Ensure the Locking Dial is in the 'UNLOCK' position ie. it should not rotate counterclockwise. Align the tabs on the Bean Hopper with the groves on the top of the grinder and place into position. Turn the Locking Dial clockwise to lock the Bean Hopper into position. Place beans into the Bean Hopper and cover with the Bean Hopper Lid.

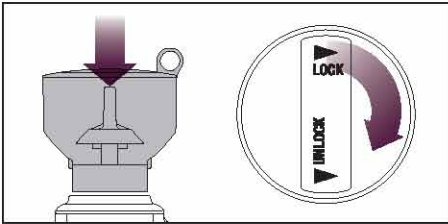

The Bean Hopper can be removed by turning the Locking Dial counterclockwise and lifting upwards. This locking system allows you to remove and transfer the Bean Hopper without having to remove the beans.

#### NOTE

If the Bean Hopper has not been locked into position, 'LOCK BEAN HOPPER' will be displayed on the LCD screen disabling the operation of the grinder for safety.

# OPERATING

your Breville Smart Grinder™

## OPERATING YOUR BREVILLE SMART GRINDER™

### STEP 1:

#### Selecting your Grind Size

There are 25 grind size settings for 4 different coffee styles - French Press, Percolator, Drip Filter and Espresso. Within each coffee style, there are a range of sub-settings. See the Coffee Chart on page 14.

Experiment with different grind settings to achieve the brew that best suits your taste.

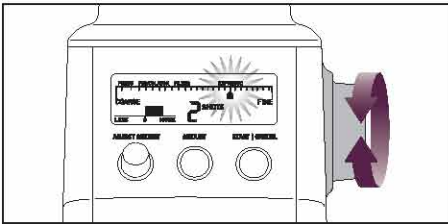

#### NOTE

The finer the grind setting, the longer it takes to grind a certain amount of coffee. For example, on a very coarse setting, the machine will grind more coffee in 30 seconds than on a very fine setting.

#### NOTE

If the Grind Size Dial is tight, empty then replace the Bean Hopper, refer to page 11. Then briefly run the grinder empty by pressing the START | CANCEL button while simultaneously turning the Grind Size Dial.

### STEP 2:

#### Selecting your Grind Amount

Select the desired amount of grinds required by pressing the AMOUNT button.

On the Espresso setting, you can choose the number of shots; while on the French Press, Percolator and Drip Filter settings, you can choose the number of cups.

To increase the number of shots/cups, keep pressing the AMOUNT button to the maximum number of shots/cups shown in the Coffee Chart on page 14.

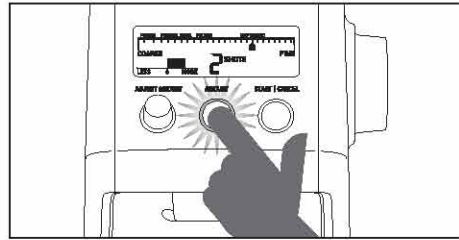

The amount dispensed will vary depending on the grind setting. The Breville Smart Grinder will automatically adjust the dose for the grind size selected.

#### NOTE

You can increase the amount already selected during operation by pressing the AMOUNT button.

## OPERATING YOUR BREVILLE SMART GRINDER™

### COFFEE CHART

COFFEE TYPE	FRENCH PRESS	PERCOLATOR/DRIP FILTER		ESPRESSO
GRIND SIZE	COARSE	MEDIUM COARSE	MEDIUM	FINE
GRIND SETTING	1-2	3-5	6-10	11-25
AMOUNT	1 UP TO 12 CUPS	1 UP TO 12 CUPS	1 UP TO 12 CUPS	1 UP TO 5 SHOTS
USE SETTING FOR	FRENCH PRESS	PERCOLATORS (with coarse screen filter) DRIP COFFEE (with Gold Tone filter)	PERCOLATORS (with fine screen filter) DRIP COFFEE (with paper filter) STEAM ESPRESSO (non pump)	ESPRESSO MACHINES If using Dual Wall Filters, we recommend starting at grind setting 11 and moving to a finer grind if needed. STOVETOP PERCOLATOR / MOCHA MACHINES

### STEP 3:

#### Using Auto or Manual Grinding Mode

You can START and STOP the grinding operation in 2 ways.

#### A. Automatic Grinding (AUTO STOP)

- **'Press & Release'** either the START | CANCEL button or PORTAFILTER ACTIVATION SWITCH. Grinding will automatically stop when the selected grind amount is dispensed.

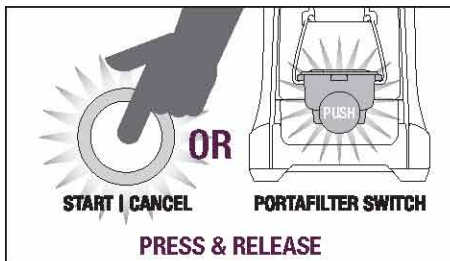

#### B. Manual Grinding (MANUAL START/STOP)

- **'Press & Hold'** either the START | CANCEL button or PORTAFILTER ACTIVATION SWITCH for as long as you require. **'Release'** the START | CANCEL button or PORTAFILTER ACTIVATION SWITCH and the grinding will stop.

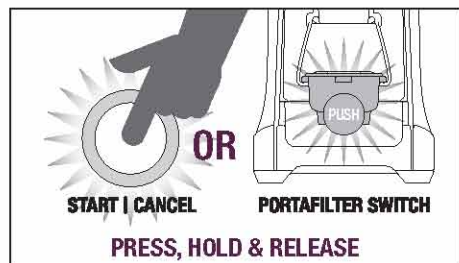

## OPERATING YOUR BREVILLE SMART GRINDER™

### STEP 4:

#### Grinding into your Portafilter, Grinds Container or Drip Coffee Filter Basket.

##### A. Grinding into Portafilter

- Choose the Portafilter Cradle size that fits your portafilter (either small 50-54mm or large 58mm).
- Align the Portafilter Cradle with the Grind Outlet and slide into position. Be sure to fully press the Portafilter Cradle back into position and engage the retaining magnet.

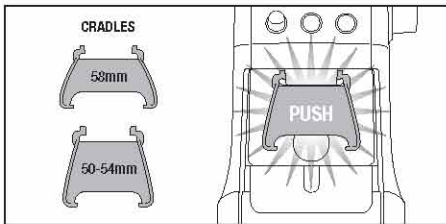

- Insert portafilter into the Portafilter Cradle.
- Use AUTOMATIC or MANUAL grinding function to start operation using the START | CANCEL button or PORTAFILTER ACTIVATION SWITCH.

#### NOTE

You can grind directly into your portafilter even if it does not fit into one of the cradles supplied. Without the cradle attached, press the PORTAFILTER ACTIVATION SWITCH with your finger or portafilter.

#### NOTE

It is normal for the correct amount of coffee to appear overfilled in your portafilter. Untamped coffee is three times the volume of tamped coffee.

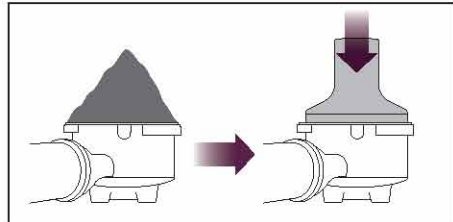

##### B. Grinding into Grinds Container

- Slide Grinds Container with cap open under Grind Outlet.
- Use AUTOMATIC or MANUAL grinding function to start operation using the START | CANCEL button on the control panel.

You can grind into the Grinds Container without the lid. However, we recommend keeping the lid on to prevent coffee grinds from escaping.

#### NOTE

Never let ground coffee exceed the 'MAX' mark on the Grinds Container. Too much coffee in the Grinds Container can back-up into the Grind Outlet. If grinding continues, this can burn out the motor.

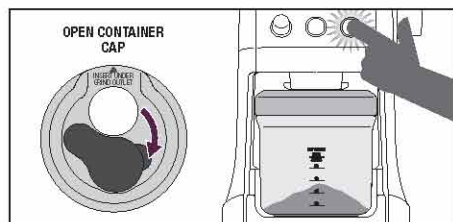



## OPERATING YOUR BREVILLE SMART GRINDER™

### NOTE

Before removing the Grinds Container, tap the grinder a few times. This will relieve some of the static build-up which occurs when grinding.

### C. Grinding into Drip Filter Basket

- Slide drip filter basket under Grind Outlet.
- Use AUTOMATIC or MANUAL grinding function to start operation using the START | CANCEL button on the control panel.

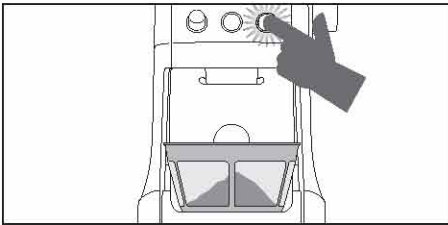

## CUSTOMIZING YOUR GRIND AMOUNT

The ADJUST AMOUNT dial gives you the ability to modify the preset amount to deliver more or less grinds into your portafilter, Grinds Container or drip coffee filter basket.

### Increasing the Grind Amount - 'MORE'

To increase the preset grind amount, turn the ADJUST AMOUNT dial to the right.

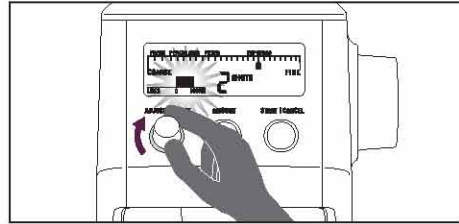

### Decreasing the Grind Amount - 'LESS'

To decrease the preset grind amount, turn the ADJUST AMOUNT dial to the left.

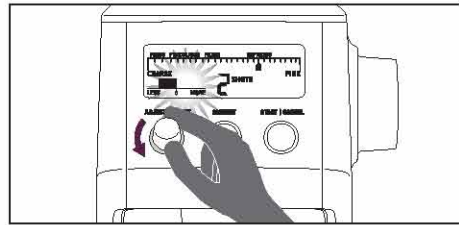

## ENERGY SAVING FEATURE

The grinder will automatically enter 'Stand By' mode if not used after 5 minutes.

To reactivate the machine whilst in 'Stand By' mode, press any button on the grinder control panel.





# CARE & CLEANING

for your Breville Smart Grinder™

## CARE & CLEANING

1. Unplug power cord from power outlet before cleaning.
2. Wash the Grinds Container and Lid, Bean Hopper and Lid and Portafilter Cradles in warm soapy water, rinse and dry thoroughly.
3. Wipe and polish exterior of the grinder with a soft damp cloth.
4. Wipe the LCD screen with a soft damp cloth. Apply cleanser to the cloth and not the LCD surface. Cleaning with dry cloth or abrasive cleaners may scratch the surface.

### NOTE

Do not use alkaline or abrasive cleaning agents, steel wool or scouring pads, as these can damage the stainless steel surface and LCD screen.

### NOTE

We recommend you do not clean any grinder parts or accessories in the dishwasher.

## CLEANING CONICAL BURRS

Regular cleaning helps the burrs achieve consistent grinding results which is especially important when grinding for espresso coffee.

Dark oily beans require that the Grind Outlet be cleaned more often than medium brown non-oily beans. Coffee oils can deposit inside the Grind Outlet and become rancid.

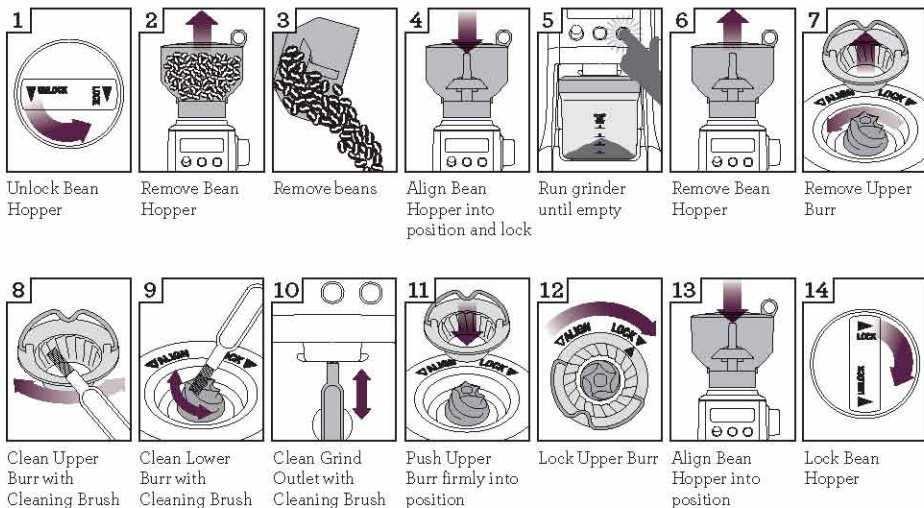

# HINTS & TIPS

## HINTS & TIPS

### HINTS & TIPS

- Fresh grinds are the key to making coffee with more flavor and body.
- Coffee flavor and strength is a personal preference. Vary the type of coffee beans, amount of coffee and fineness of grind to achieve the flavor you prefer.
- Use freshly roasted coffee beans, preferably with a 'roasted on' date.
- Store coffee beans in a dark, cool and dry place. Vacuum seal if possible.
- Buy coffee beans in small batches to reduce the storage time and store no more than one week's supply at any time.
- Once coffee is ground it quickly loses its flavor and aroma. For best results, grind beans immediately before brewing.
- Only grind the amount of coffee you will use for preparing coffee within the next hour. Ground coffee loses its aroma and flavor very fast and attracts other odors.
- Do not store beans in the Bean Hopper for a prolonged period.
- When storing the grinder, run the grinder empty to clear the Grind Outlet of any beans.
- Run grinder for 2 seconds before each use for maximum freshness.
- Clean the Bean Hopper and Conical Burrs regularly.
- When using espresso pump machines and automatic coffee centers: If your coffee or espresso brews too fast, try a finer grind size setting. If your coffee or espresso brews too slow, try a coarser grind size setting.
- For French Press: Please follow the instructions of your French Press coffee maker (after pouring water over the ground coffee, stir thoroughly to prevent the ground coffee from clogging).
- Dark, oily beans: Grind dark oily beans one or two settings coarser than medium or light brown beans. On the finest settings, it is possible that oil residue from dark, oily beans can clog the Grind Outlet.

# TROUBLESHOOTING

## TROUBLESHOOTING

PROBLEM	POSSIBLE CAUSE	WHAT TO DO
<b>Grinder does not start after pressing the START   CANCEL button</b>	• Grinder not plugged in.	• Plug power cord into power outlet.
	• Grinder is overheated. Thermal Safety Shut Off has been activated.	• Remove power plug from power outlet. Leave for 20 minutes to cool down before using again.
	• Bean Hopper not attached correctly. 'LOCK BEAN HOPPER' will be displayed on LCD screen.	• Lock Bean Hopper into position.
<b>Motor starts but no ground coffee coming from Grind Outlet</b>	• Incorrect button pressed	• Press START   CANCEL button or PORTAFILTER ACTIVATION SWITCH to commence grinding.
	• No coffee beans in Bean Hopper.	• Fill Bean Hopper with fresh coffee beans.
	• Grinder/Bean Hopper is blocked.	• Remove Bean Hopper. Inspect Bean Hopper, Upper and Lower Burr and Grind Outlet for blockage. Replace parts and try again.
<b>Motor starts but operates with a loud 'racket' noise</b>	• Grinder is blocked with foreign item or chute is blocked.	• Remove Bean Hopper. Inspect Bean Hopper, and Upper and Lower Burrs. Remove any foreign body. • Clean burr heads and Grind Outlet (refer to Care & Cleaning instructions on Page 19).
	• Moisture clogging grinder.	• Leave burrs to dry thoroughly before re-assembling. It is possible to use a hair dryer to blow air into grinder inlet (Lower Burr) to dry.
<b>Grinder suddenly stops</b>	• Grinder is overheated. Thermal Safety Shut Off has been activated.	• Remove power plug from power outlet. Leave for 20 minutes to cool down before using again.

## TROUBLESHOOTING

PROBLEM	POSSIBLE CAUSE	WHAT TO DO
<b>Unable to lock Bean Hopper into position</b>	<ul style="list-style-type: none"> <li>• Coffee beans obstructing Bean Hopper locking device.</li> </ul>	<ul style="list-style-type: none"> <li>• Remove Bean Hopper. Clear coffee beans from top of burrs. Re-lock Bean Hopper into position and try again.</li> </ul>
<b>Not enough/too much coffee grind</b>	<ul style="list-style-type: none"> <li>• Grind amount requires adjustment.</li> </ul>	<ul style="list-style-type: none"> <li>• Press AMOUNT button to change grind amount.</li> <li>• Use ADJUST AMOUNT dial to fine tune the amount.</li> </ul>
<b>Portafilter overfills</b>		<ul style="list-style-type: none"> <li>• It is normal for the correct amount of coffee to appear overfilled in your portafilter. Untamped coffee is three times the volume of tamped coffee.</li> </ul>
<b>Emergency stop?</b>		<ul style="list-style-type: none"> <li>• Press START   CANCEL button to stop operation.</li> <li>• Unplug power cord from power outlet.</li> </ul>





# FÉLICITATIONS

pour l'achat de votre nouveau  
Smart Grinder™ de Breville

## TABLE DES MATIÈRES

- 28** Breville vous recommande la sécurité avant tout
- 31** Faites la connaissance de votre Smart Grinder™ de Breville
- 34** Assemblage de votre Smart Grinder™ de Breville
- 36** Fonctionnement de votre Smart Grinder™ de Breville
- 42** Entretien et nettoyage de votre Smart Grinder™ de Breville
- 44** Trucs et astuces
- 46** Guide de dépannage
- 49** Garantie limitée d'un an

## BREVILLE VOUS RECOMMANDE LA SÉCURITÉ AVANT TOUT

Chez Breville, la sécurité occupe une place de choix. Nous concevons et fabriquons des produits destinés au consommateur, sans jamais perdre de vue la sécurité de notre précieuse clientèle. De plus, nous vous demandons d'être très vigilant lorsque vous utilisez un appareil électrique et de suivre les consignes de sécurité suivantes:

## IMPORTANTES MESURES DE SÉCURITÉ

### LISEZ TOUTES LES INSTRUCTIONS

- Lisez toutes les instructions avant d'utiliser l'appareil pour la première fois et conservez-les à titre de référence.
- Retirez et disposez de tout matériel d'emballage et étiquettes promotionnelles avant d'utiliser le Smart Grinder pour la première fois.
- Afin d'éliminer les risques de suffocation chez les jeunes enfants, retirez et jetez l'enveloppe protectrice recouvrant la fiche de l'appareil.
- Afin de prévenir les risques de chocs électriques, n'immergez pas le cordon d'alimentation, la fiche ou le socle motorisé dans l'eau ou tout autre liquide.
- Ne placez pas l'appareil sur le bord d'un comptoir ou d'une table lorsqu'il est en opération. La vibration durant le fonctionnement peut fait bouger l'appareil.
- Assurez-vous que l'appareil est complètement assemblé avant de le brancher dans une prise murale et de le faire fonctionner. Suivez les instructions contenues dans ce livret.
- Ne placez pas l'appareil sur ou à proximité d'un élément au gaz ou électrique ou à un endroit où il pourrait toucher à une autre source de chaleur.
- Ne touchez pas aux pièces en mouvement de l'appareil.
- Assurez-vous qu'il n'y ait aucun corps étranger dans la trémie avant l'utilisation.
- N'utilisez pas l'appareil sur le plateau d'égouttement du lavabo.
- Débranchez l'appareil s'il est laissé sans surveillance, s'il n'est pas en opération, ou avant de le déplacer, le nettoyer, le démonter, l'assembler et le ranger.
- Utilisez toujours l'appareil sur une surface sèche et de niveau.
- Ne faites pas fonctionner l'appareil pour plus de 2 minutes à la fois, car il pourrait surchauffer. Laissez-le tiédir au moins 2 minutes après chaque utilisation, et 10-15 minutes après une opération plus longue.
- Déroulez entièrement le cordon avant l'utilisation.
- Ne laissez pas le cordon d'alimentation pendre d'une table ou d'un comptoir, entrer en contact avec des surfaces chaudes ou se nouer.
- Respectez à la lettre les consignes d'entretien et de nettoyage décrites dans ce livret.
- Cet appareil est conçu pour un usage domestique seulement. Utilisez-le uniquement aux fins prévues dans ce livret. Ne l'utilisez pas à l'extérieur ou dans un véhicule ou un bateau en mouvement.
- L'utilisation d'accessoires non recommandés ni vendus par Breville peut causer des risques d'incendie, de chocs électriques ou de blessures.
- Ne laissez pas l'appareil sans surveillance lorsqu'il est en opération.
- Cet appareil n'est pas conçu pour être utilisé par de jeunes enfants ou des personnes handicapées, sans supervision. Surveillez les jeunes enfants pour qu'ils ne jouent pas avec l'appareil.

## BREVILLE VOUS RECOMMANDE LA SÉCURITÉ AVANT TOUT

- Vérifiez régulièrement le bon état du cordon d'alimentation, de la fiche et de l'appareil lui-même. Ne l'utilisez pas en cas de dommages ou de défectuosité. Cessez immédiatement l'utilisation de l'appareil et visitez [www.Breville.com](http://www.Breville.com) ou appelez le Service à la clientèle de Breville au 1-866-BREVILLE pour le faire examiner, réparer ou ajuster.
- Pour tout entretien autre que le nettoyage, visitez [www.Breville.com](http://www.Breville.com) ou appelez le Service à la clientèle de Breville au 1-866-BREVILLE.
- Consultez un électricien qualifié si vous ne comprenez pas les instructions de mise à la terre ou doutez que l'appareil soit correctement relié à la terre.

## **FICHE ASSIST<sup>MC</sup> DE BREVILLE**

Votre appareil Breville est muni d'une fiche exclusive Assist<sup>MC</sup> conçue de façon à laisser passer un doigt afin de permettre le retrait facile et sécuritaire de la fiche. Pour des raisons de sécurité, il est conseillé de brancher l'appareil dans une prise électrique individuelle séparée des autres appareils. Une surcharge électrique peut altérer le bon fonctionnement de l'appareil. Il est déconseillé d'utiliser une barre d'alimentation ou une corde de rallonge.

## **COURT CORDON D'ALIMENTATION**

L'appareil est muni d'un cordon d'alimentation court très sécuritaire qui réduit les risques de blessures corporelles ou dommages pouvant être causés par le fait de tirer, trébucher ou s'enchevêtrer dans le cordon. Ne laissez pas les enfants utiliser ou être à proximité de l'appareil sans surveillance. Si vous utilisez une corde de rallonge: (1) sa capacité électrique doit être équivalente ou supérieure à la puissance en watts de l'appareil; (2) la corde ne doit pas pendre d'un comptoir, d'une table ou de toute autre surface où de jeunes enfants pourraient s'y suspendre ou trébucher; (3) la corde doit est munie d'une fiche avec mise à la terre à trois broches.

**CONSERVEZ CES INSTRUCTIONS  
USAGE DOMESTIQUE SEULEMENT**

# FAITES LA CONNAISSANCE

de votre Smart Grinder<sup>MC</sup> de Breville

## FAITES LA CONNAISSANCE DE VOTRE SMART GRINDER<sup>MC</sup> DE BREVILLE

Toutes les pièces du Smart Grinder<sup>MC</sup> qui sont en contact avec le café sont en contact avec le café sont sans BPA.





- A. **Boucle pour retrait Assist<sup>MC</sup> de Breville**
  - B. **Couvercle de la trémie**
  - C. **Trémie à grains de 450g/1lb**  
Avec système de verrouillage pour retirer, garder ou transférer les grains de café.
  - D. **Meule conique supérieure (amovible)**
  - E. **Meule conique inférieure**
  - F. **Écran ACL rétroéclairé**  
Affiche le réglage de mouture, le nombre de tasses ou d'infusions et la quantité de mouture de votre choix.
  - G. **Cadran pour AJUSTER LA QUANTITÉ**  
Ajuste la quantité de grains pré réglée avec plus de grains ou moins de grains.
  - H. **Bouton de DOSAGE**  
Pour le réglage Espresso, choisissez le nombre d'infusions. Pour la cafetière à pression, le percolateur ou le café filtre, choisissez le nombre de tasses.
  - I. **Déverseur**
  - J. **Réceptacle pour mouture**  
Récupère la mouture échappée.  
Amovible pour faciliter le nettoyage.
  - K. **Espace de rangement du cordon**
  - L. **Cadran de grosseur de mouture**  
25 réglages de mouture, de la plus fine pour l'espresso à la plus grossière pour la cafetière à piston.
  - M. **Bouton de démarrage START | CANCEL**
  - N. **Interrupteur d'activation du porte-filtre**
- ACCESSOIRES**
- O. **Couvercle de la trémie**
  - P. **Couvercle hermétique du contenant à mouture**
  - Q. **Contenant à mouture**
  - R. **Brosse de nettoyage pour les meules coniques**
  - S. **Support du porte-filtre - Petit**  
Compatible à un diamètre de 50-54mm
  - T. **Support du porte-filtre - Grand**  
Compatible à un diamètre de 58mm

# ASSEMBLAGE

de votre Smart Grinder<sup>MC</sup> de Breville

## ASSEMBLAGE

### AVANT LA PREMIÈRE UTILISATION

Avant la première utilisation, retirez et disposez de tout matériel d'emballage et étiquettes promotionnelles de votre Smart Grinder de Breville.

Lavez la trémie et son couvercle, le contenant à mouture et son couvercle et les supports à panier-filtre à l'eau chaude savonneuse, rincez et asséchez correctement, et bien assécher. Essuyez l'extérieur du Smart Grinder avec un chiffon doux et humide et bien assécher.

### ASSEMBLAGE DE VOTRE SMART GRINDER<sup>MC</sup> DE BREVILLE

#### Trémie

Assurez-vous que le cadran de verrouillage est en position 'UNLOCK', c.-à-dire qu'il ne devrait pas tourner dans le sens antihoraire. Alignez les languettes de la trémie avec les encavures sur le dessus du Smart Grinder et bien positionner. Tournez le cadran dans le sens horaire pour bien verrouiller la trémie. Mettez-y les grains et replacez le couvercle.

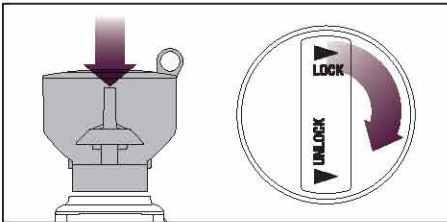

Pour retirer la trémie, tournez le cadran dans le sens antihoraire et soulevez la trémie. Ce système de verrouillage vous permet de retirer et de transférer la trémie sans avoir à en retirer les grains.

#### NOTE

Si la trémie n'est pas verrouillée, le message 'LOCK BEAN HOPPER' apparaîtra sur l'écran ACL et l'appareil se désactivera, par mesure de sécurité.

# FONCTIONNEMENT

de votre Smart Grinder<sup>MC</sup> de Breville

## FONCTIONNEMENT DE VOTRE SMART GRINDER<sup>MC</sup> DE BREVILLE

### ÉTAPE 1:

#### Sélection de la grosseur de mouture

Il y a 25 réglages de mouture pour 4 différents types de café - cafetière à piston, percolateur, filtre et espresso. Et chaque type de café dispose de plusieurs réglages. Voir le tableau de meulage à la page 38.

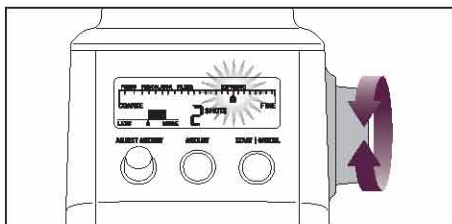

#### NOTE

Plus la mouture est réglée fine, plus il en prendra de temps pour mouliner une quantité donnée de café. Par exemple, au réglage de mouture plus grossière, l'appareil moulinera plus de café en 30 secondes qu'au réglage pour mouture très fine.

#### NOTE

Si vous sentez une résistance en tournant le cadran de grosseur de mouture, videz et replacez la trémie, (voir à la page 35), puis faites fonctionner le moulin à vide en pressant le bouton START | CANCEL et simultanément, en tournant le cadran de réglage de mouture.

### ÉTAPE 2:

#### Sélection de la quantité de grains

Sélectionnez la quantité de grains requise en pressant sur le bouton AMOUNT.

Au réglage pour Espresso, vous pouvez choisir le nombre d'infusions; pour la cafetière à pression, le percolateur ou la cafetière filtre, vous choisirez le nombre de tasses.

Pour augmenter le nombre d'infusions/tasses, tenez enfoncé le bouton AMOUNT jusqu'au maximum d'infusions/tasses décrit au tableau de meulage à la page 38.

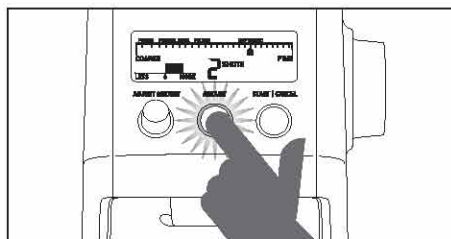

La quantité distribuée dépendra du réglage de mouture. Le Smart Grinder de Breville ajustera automatiquement le dosage selon la grosseur de mouture sélectionnée.

#### NOTE

Au cours de l'opération, vous pouvez augmenter la quantité de grains déjà sélectionnée en pressant le bouton AMOUNT.

## FONCTIONNEMENT DE VOTRE SMART GRINDER<sup>MC</sup> DE BREVILLE

### TABLEAU DE MEULAGE

TYPE DE CAFÉ	CAFETIÈRE À PISTON	PERCOLATEUR/CAFÉ FILTRE		ESPRESSO
GROSSEUR DE MOUTURE	GROSSIÈRE	MOYENNE / GROSSIÈRE	MOYENNE	FINE
RÉGLAGE DE MOUTURE	1-2	3-5	6-10	11-25
QUANTITÉ	1 À 12 TASSES	1 À 12 TASSES	1 À 12 TASSES	1 À 5 INFUSIONS
UTILISEZ CE RÉGLAGE POUR	CAFETIÈRE À PISTON	PERCOLATEUR (avec filtre plus gros) CAFÉ FILTRE (avec filtre en papier)	PERCOLATEUR (avec filtre très fin) CAFÉ FILTRE (avec filtre en papier) ESPRESSO VAPEUR (sans pompe)	MACHINES À ESPRESSO Si vous utilisez des filtres à double pari, nous recommandons d'abord le réglage 11, pour l'augmenter à une mouture plus fine, si nécessaire. PERCOLATEUR MANUEL / MACHINES À CAFÉ MOCHA

### ÉTAPE 3:

#### Modes de meulage automatique ou manuel

Le meulage peut débuter ou s'arrêter de deux façons:

#### A. Meulage automatique (AUTO STOP)

- **Pressez & relâchez** le bouton START | CANCEL ou l'INTERRUPTEUR D'ACTIVATION DU PORTE-FILTRE. Le meulage s'arrêtera automatiquement lorsque la quantité de grains aura été distribuée.

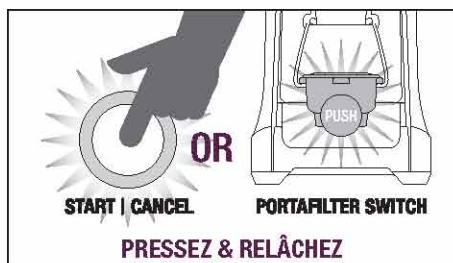

#### B. Meulage manuel START | STOP manuel)

- **Pressez & tenez enfoncé** le bouton START | CANCEL ou l'INTERRUPTEUR D'ACTIVATION DU PORTE-FILTRE aussi longtemps que vous le désirez. Relâchez le bouton START | CANCEL ou l'INTERRUPTEUR D'ACTIVATION DU PORTE-FILTRE et le meulage s'arrêtera.

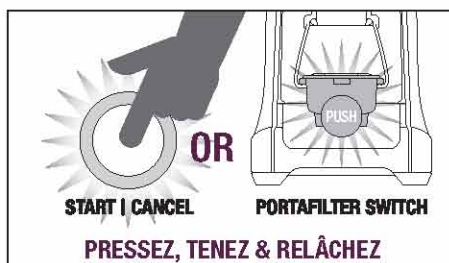

## FONCTIONNEMENT DE VOTRE SMART GRINDER<sup>MC</sup> DE BREVILLE

### ÉTAPE 4:

**Moudre dans le porte-filtre, le contenant à mouture ou le panier-filtre.**

#### A. Moudre dans le porte-filtre

- Choisissez le support du porte-filtre qui vous convient (petit de 50-54mm ou plus grand de 58mm).
- Alignez le support du porte-filtre dans le déverseur et faites-le glisser pour le verrouiller. Assurez-vous que le support du porte-filtre est bien en place de façon à enclencher l'aimant de retenue.

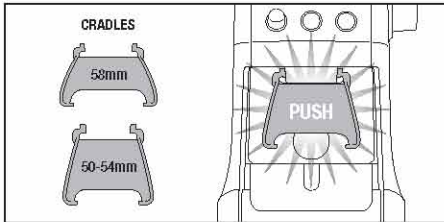

- Insérez le porte-filtre dans le support à porte-filtre.
- Débutez le meulage en utilisant la fonction AUTOMATIQUE ou MANUELLE et le bouton START | CANCEL ou l'INTERRUPTEUR D'ACTIVATION DU PORTE-FILTRE.

#### NOTE

Vous pouvez moudre le café directement dans le porte-filtre, même s'il n'est pas compatible avec un des supports fournis. Sans le support, pressez à la main ou avec le porte-filtre sur l'INTERRUPTEUR D'ACTIVATION DU PORTE-FILTRE.

#### NOTE

Il est normal que la quantité exacte de café semble déborder du porte-filtre. Une mouture non tassée est trois fois plus volumineuse qu'une mouture tassée.

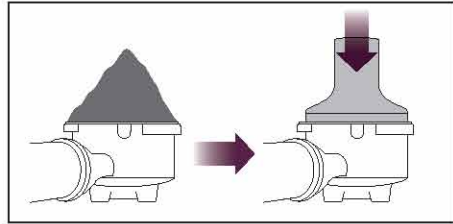

#### B. Moudre dans le contenant à mouture

- Faites glisser le contenant à mouture avec le couvercle sous le déverseur.
- Débutez le meulage en utilisant la fonction AUTOMATIQUE ou MANUELLE et le bouton START | CANCEL du panneau de commande.

Vous pouvez utiliser le contenant à mouture sans son couvercle. Cependant, nous vous recommandons de le garder en place afin d'éviter que la mouture ne s'échappe.

#### NOTE

Ne laissez jamais la mouture excéder la ligne 'MAX' du contenant à mouture. Une quantité excédentaire de mouture peut s'accumuler dans le déverseur. Si le meulage continue, le moteur peut brûler.

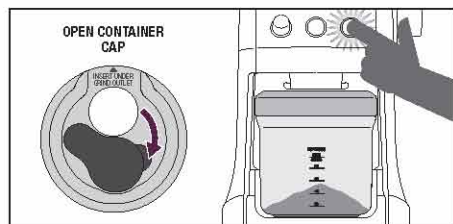



## FONCTIONNEMENT DE VOTRE SMART GRINDER<sup>MC</sup> DE BREVILLE

### NOTE

Avant de retirer le contenant à mouture, cognez légèrement sur l'appareil. Cela décollera la mouture accumulée durant le meulage.

### C. Moudre dans le panier-filtre

- Placez le panier-filtre sous le siège de carafe.
- Débutez le meulage en utilisant la fonction AUTOMATIQUE ou MANUELLE et le bouton START | CANCEL du panneau de commande.

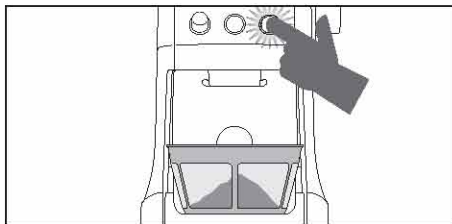

### MODIFIER À VOTRE GOÛT LA QUANTITÉ DE GRAINS

Le cadran 'ADJUST AMOUNT' vous permet de modifier la quantité de grains préréglée afin d'acheminer plus ou moins de mouture dans le porte-filtre, le contenant à mouture ou le panier-filtre.

### Augmenter la quantité de grains - 'MORE' (Plus grande)

Pour augmenter la quantité de grains préréglée, tournez le cadran 'ADJUST AMOUNT' vers la droite.

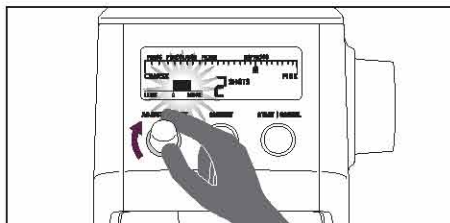

### Diminuer la quantité de grains - 'LESS' (Moins grande)

Pour diminuer la quantité de grains préréglée, tournez le cadran 'ADJUST AMOUNT' vers la gauche.

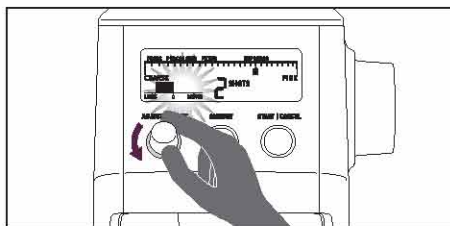

### FONCTION D'ÉCONOMIE D'ÉNERGIE

Le Smart Grinder entrera en mode 'veille' s'il n'est pas utilisé depuis 5 minutes.

Pour réactiver l'appareil durant le mode 'veille' enfoncez n'importe quel bouton du panneau de commande.





# ENTRETIEN ET NETTOYAGE

de votre Smart Grinder<sup>MC</sup> de Breville

## ENTRETIEN ET NETTOYAGE

1. Débranchez l'appareil.
2. Lavez le contenant à mouture et son couvercle, la trémie et son couvercle et les supports à porte-filtre à l'eau chaude savonneuse. Rincez et asséchez correctement.
3. Essuyez et polissez l'extérieur du Smart Grinder avec un chiffon doux et humide.
4. Essuyez l'écran ACL avec un chiffon doux et humide. Appliquez le nettoyant sur le chiffon et non sur l'écran. Si vous nettoyez l'écran avec un chiffon sec ou un nettoyant abrasif, vous en égratignerez la surface.

### NOTE

N'utilisez pas d'agents nettoyants alcalins ou abrasifs, ni de laine d'acier ou de tampons à récurer, car ils endommageront le boîtier en acier inoxydable ou l'écran ACL.

### NOTE

Il est recommandé de ne laver aucune pièce ou accessoire du Smart Grinder dans le lave-vaisselle.

## NETTOYAGE DES MEULES CONIQUES

Le nettoyage régulier des meules coniques procurera une mouture uniforme, ce qui est particulièrement important pour réussir un espresso.

Le déverseur doit être nettoyé plus fréquemment si vous utilisez des grains de café noirs et huileux, plutôt que des grains brun moyen moins huileux. L'huile peut se déposer dans le déverseur et rancir.

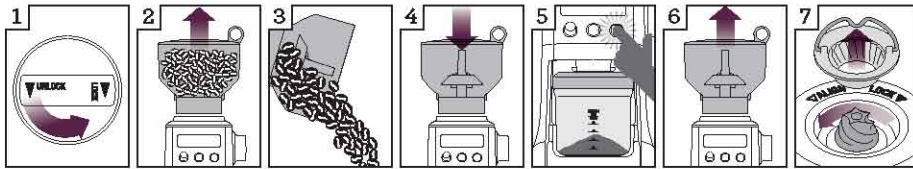

1 Déverrouillez la trémie

2 Retirez la trémie

3 Retirez les grains

4 Alignez la trémie et verrouillez

5 Faites fonctionner jusqu'à vide

6 Retirez la trémie

7 Retirez la meule supérieure

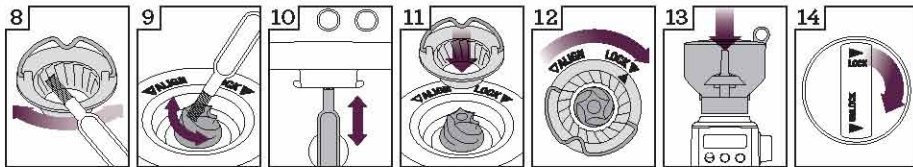

8 Nettoyez la meule supérieure avec la brosse

9 Nettoyez la meule inférieure avec la brosse

10 Nettoyez le déverseur avec la brosse

11 Enfoncez la meule supérieure bien en place

12 Verrouillez la meule supérieure

13 Alignez la trémie bien en place

14 Verrouillez la trémie

# TRUCS ET ASTUCES

### TRUCS ET ASTUCES

- Une mouture fraîche est la clé d'un café savoureux et consistant.
- La saveur et la force d'un café est une matière de goût. Essayez différents types de grains de café, de quantité ou de grosseur de mouture afin d'obtenir la saveur qui vous plaît.
- Utilisez des grains de café fraîchement torréfiés, préférablement ceux dont la date de torréfaction est indiquée.
- Conservez les grains de café dans un endroit sombre, frais et sec et sous vide, si possible.
- Achetez les grains de café en petite quantité pour ne pas les stocker trop longtemps, pas plus d'une semaine à la fois.
- Une fois moulu, le café perd rapidement de sa saveur et de son arôme. Pour de meilleurs résultats, moulez les grains immédiatement avant l'infusion.
- Ne moulez que la quantité de grains requise pour un café préparé dans l'heure qui suit. Le café moulu perd rapidement de son arôme et de sa saveur, et retient les odeurs ambiantes.
- Ne laissez pas les grains de café dans la trémie pour une période prolongée.
- Avant de ranger le Smart Grinder, faites-le fonctionner à vide pour évacuer les résidus de café laissés dans le déverseur.
- Faites fonctionner le Smart Grinder durant 2 secondes avant chaque utilisation, pour maximiser la fraîcheur du café.
- Nettoyez la trémie et les meules coniques régulièrement.
- Pour les machines à espresso avec pompe ou les cafetières automatiques:
- Si votre café est infusé trop rapidement, optez pour un réglage de mouture plus fine. Si votre espresso est infusé trop lentement, essayez un réglage de mouture plus grossière.
- Pour une cafetière à piston: Suivez les indications sur la machine (après avoir versé l'eau sur la mouture, bien mélanger pour empêcher la formation de grumeaux).
- Grains foncés et huileux: Moulez les grains foncés et huileux à des réglages de mouture une ou deux fois plus grossière que pour les grains brun moyen. Aux réglages plus fins, des résidus de grains foncés et huileux peuvent bloquer le déverseur.

# GUIDE DE DÉPANNAGE

## GUIDE DE DÉPANNAGE

PROBLÈME	CAUSE POSSIBLE	SOLUTION
<b>Le Smart Grinder refuse de fonctionner après avoir pressé le bouton START   CANCEL</b>	<ul style="list-style-type: none"> <li>Le Smart Grinder n'est pas branché!</li> </ul>	<ul style="list-style-type: none"> <li>Branchez l'appareil.</li> </ul>
	<ul style="list-style-type: none"> <li>Le Smart Grinder surchauffe. Le mécanisme de protection en cas de surchauffe s'est activé.</li> </ul>	<ul style="list-style-type: none"> <li>Débranchez l'appareil. Laissez-le refroidir 20 minutes avant de le réutiliser.</li> </ul>
	<ul style="list-style-type: none"> <li>La trémie n'est pas bien assemblée. Le message 'LOCK BEAN HOPPER' apparaîtra sur l'écran ACL.</li> </ul>	<ul style="list-style-type: none"> <li>Verrouillez la trémie en place</li> </ul>
<b>Le moteur tourne mais aucune mouture ne sort du déverseur.</b>	<ul style="list-style-type: none"> <li>Vous avez pressé le mauvais bouton.</li> </ul>	<ul style="list-style-type: none"> <li>Activez en pressant le bouton START   CANCEL ou l'INTERRUPTEUR D'ACTIVATION DU PORTE-FILTRE.</li> </ul>
	<ul style="list-style-type: none"> <li>Il n'y a pas de grains dans la trémie!</li> </ul>	<ul style="list-style-type: none"> <li>Remplissez la trémie de grains de café frais.</li> </ul>
	<ul style="list-style-type: none"> <li>Le moulin ou la trémie sont bloqués.</li> </ul>	<ul style="list-style-type: none"> <li>Retirez la trémie. Vérifiez si la trémie, les meules supérieure et inférieure et le déverseur sont bloqués. Remplacez les pièces et recommencez.</li> </ul>
<b>Le moteur tourne mais fait un bruit de 'casserole'</b>	<ul style="list-style-type: none"> <li>Le moulin à café est bloqué par des corps étrangers ou le la chute est bloquée.</li> </ul>	<ul style="list-style-type: none"> <li>Retirez la trémie. Vérifiez l'état de la trémie et des meules supérieure et inférieure. Retirez les corps étrangers.</li> <li>Nettoyez la tête des meules et le déverseur (voir Entretien et Nettoyage en page 43).</li> </ul>
	<ul style="list-style-type: none"> <li>De la moisissure obstrue le moulin à café.</li> </ul>	<ul style="list-style-type: none"> <li>Laissez les meules sécher à fond avant de les ré-assembler. Vous pouvez utiliser un séchoir à cheveux pour assécher l'intérieur du moulin (meule inférieure).</li> </ul>
<b>Le Smart Grinder s'arrête soudainement</b>	<ul style="list-style-type: none"> <li>Le Smart Grinder surchauffe. Le mécanisme de protection contre la surchauffe a été activé.</li> </ul>	<ul style="list-style-type: none"> <li>Débranchez l'appareil. Laissez-le refroidir 20 minutes avant de le réutiliser.</li> </ul>

## GUIDE DE DÉPANNAGE

PROBLÈME	CAUSE POSSIBLE	SOLUTION
<b>Je ne peux verrouiller la trémie en place</b>	<ul style="list-style-type: none"> <li>Des grains de café obstruent le mécanisme de verrouillage de la trémie</li> </ul>	<ul style="list-style-type: none"> <li>Retirez la trémie. Enlevez les grains de café sur les meules. Reverrouillez la trémie en place et recommencez.</li> </ul>
<b>Pas assez/trop de mouture</b>	<ul style="list-style-type: none"> <li>Ajustez la quantité de grains.</li> </ul>	<ul style="list-style-type: none"> <li>Pressez le bouton 'AMOUNT' pour changer la quantité de grains.</li> <li>Utilisez le cadran 'AJUST AMOUNT' pour ajuster la quantité.</li> </ul>
<b>Le porte-filtre déborde</b>		<ul style="list-style-type: none"> <li>C'est normal que la quantité exacte de mouture semble déborder du portefiltre. La mouture non tassée est trois fois plus volumineuse que celle tassée.</li> </ul>
<b>Arrêt d'urgence?</b>		<ul style="list-style-type: none"> <li>Pressez le bouton START   CANCEL pour arrêter l'opération.</li> <li>Débranchez l'appareil.</li> </ul>





## NOTES

## NOTES

# Breville®

## Breville Customer Service Center

### US Customers

**Mail:** Breville USA  
19400 S. Western Ave  
Torrance CA  
90501-1119

**Phone:** Customer Service  
1 (866) BREVILLE  
1-866-273-8455

**Email:** Customer Service:  
askus@brevilleusa.com

### Canada Customers

**Mail:** Breville Canada  
2555, Avenue de l'Aviation  
Pointe-Claire (Montreal)  
Quebec H9P 2Z2

**Phone:** Customer Service  
1 (866) BREVILLE  
1-866-273-8455

**Email:** Customer Service:  
askus@breville.ca

[www.breville.com](http://www.breville.com)

Breville is a registered trademark of Breville Pty. Ltd. A.B.N. 98 000 092 928.  
Copyright Breville Pty. Ltd. 2011.

Due to continued product improvement, the products illustrated/photographed  
in this booklet may vary slightly from the actual product.

**Model BCG800XL Issue - D13**

## Free Manuals Download Website

<http://myh66.com>

<http://usermanuals.us>

<http://www.somanuals.com>

<http://www.4manuals.cc>

<http://www.manual-lib.com>

<http://www.404manual.com>

<http://www.luxmanual.com>

<http://aubethermostatmanual.com>

Golf course search by state

<http://golfingnear.com>

Email search by domain

<http://emailbydomain.com>

Auto manuals search

<http://auto.somanuals.com>

TV manuals search

<http://tv.somanuals.com>