

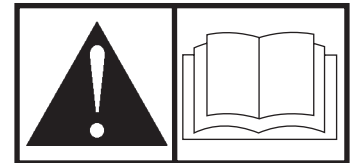

**PROSERIES**

# Air Compressor Operator's Manual



**BRIGGS & STRATTON POWER PRODUCTS GROUP, LLC**  
**JEFFERSON, WISCONSIN, U.S.A.**



Manual No. 203721GS Revision - (08/29/2007)

**Thank you** for purchasing this quality-built Briggs & Stratton air compressor. We are pleased that you've placed your confidence in the Briggs & Stratton brand. When operated and maintained according to the instructions in this manual, your Briggs & Stratton air compressor will provide many years of dependable service.

**This manual contains** safety information to make you aware of the hazards and risks associated with air compressors and how to avoid them. This air compressor has been manufactured to provide an adequate volume of compressed air for operating a variety of light-duty air tools (hand grinders, nailers, ratchets, or staplers), spraying equipment, and inflators requiring less than 11.0 CFM air flow for operation. It is important that you read and understand these instructions thoroughly before attempting to start or operate this equipment. **Save these instructions for future reference.**

**This air compressor requires final assembly before use.** Refer to the *Assembly* section of this manual for instructions on final assembly procedures. Follow the instructions completely.

## Where to Find Us

You never have to look far to find Briggs & Stratton support and service for your air compressor. Consult your Yellow Pages. There are over 30,000 Briggs & Stratton authorized service dealers worldwide who provide quality service. You can also contact Briggs & Stratton Customer Service by phone at **(800) 743-4115**, or on the Internet at [BRIGGSandSTRATTON.COM](http://BRIGGSandSTRATTON.COM).

## Air Compressor

Model Number

--	--	--	--	--	--	--

Revision

--	--

Serial Number

--	--	--	--	--	--	--	--	--	--	--	--	--	--	--

## Engine

Model Number

--	--	--	--	--	--	--

Type Number

--	--	--	--	--	--	--	--

Code Number

--	--	--	--	--	--	--	--	--	--	--	--	--	--	--	--	--	--

## Date Purchased

--	--	--	--	--	--

Briggs & Stratton Power Products Group, LLC  
900 North Parkway  
Jefferson, WI 53549

Copyright © 2007 Briggs & Stratton Power Products Group, LLC. All rights reserved. No part of this material may be reproduced or transmitted in any form by any means without the express written permission of Briggs & Stratton Power Products Group, LLC.

# Table of Contents

<b>Operator Safety</b> .....	<b>4</b>
Equipment Description .....	4
Safety Rules .....	4
<b>Assembly</b> .....	<b>7</b>
Unpack Air Compressor .....	7
Verify Engine and Pump Oil Levels .....	7
Add Fuel .....	7
Install Pump Oil Breather Cap .....	8
<b>Features and Controls</b> .....	<b>9</b>
<b>Operation</b> .....	<b>10</b>
Air Compressor Operating Location .....	10
Break-In Procedure .....	10
Starting Your Air Compressor .....	11
Stopping Your Air Compressor .....	11
Transport .....	12
Compressor Operation .....	12
<b>Maintenance</b> .....	<b>14</b>
Maintenance Schedule .....	14
Air Compressor Maintenance .....	15
Pump Oil .....	16
Inspect / Clean Pump Air Filter .....	16
Inspect Safety Labels .....	16
Engine Maintenance .....	17
Storage .....	20
<b>Troubleshooting</b> .....	<b>21</b>
Before You Call .....	21
Glossary .....	23
<b>Warranties</b> .....	<b>24</b>
Emissions Control System Warranty .....	24
Air Compressor Owner Warranty .....	26
<b>Specifications</b> .....	<b>28</b>
Product Specifications .....	28
Common Service Parts .....	28

Safety

Assembly

Controls

Operation

Maintenance

Troubleshooting

Warranty

Español

es

Français

fr

# Operator Safety

## Equipment Description



**Read this manual carefully and become familiar with your air compressor. Know its applications, its limitations and any hazards involved.**

This manual contains operation and maintenance information for a single-stage air compressor that produces 11.0 CFM at 40 PSI (2.8 bars) and 9.3 CFM at 90 PSI (6.2 bars) using an internal combustion engine. This high quality system features a belt drive oil lubricated pump with cast iron sleeve, an easy start valve, and two air outlets.

This air compressor has been manufactured to provide an adequate volume of compressed air for operating a variety of light-duty air tools (hand grinders, nailers, ratchets, staplers), spraying equipment, and inflators requiring less than 11.0 CFM air flow for operation. Operate this compressor ONLY in an ambient temperature range from 32° to 95°F (0° to 35°C). Operate this compressor ONLY on a level surface to avoid lubrication problems. This compressor is designed for a maximum of 70% duty per hour at full load.

This air compressor is not intended for use in mobile equipment or marine applications.

Every effort has been made to ensure that information in this manual is accurate and current. However, we reserve the right to change, alter or otherwise improve the product and this document at any time without prior notice.

## Safety Rules















This is the safety alert symbol. It is used to alert you to potential personal injury hazards. Obey all safety messages that follow this symbol to avoid possible injury or death.

The safety alert symbol (▲) is used with a signal word (DANGER, CAUTION, WARNING), a pictorial and/or a safety message to alert you to hazards. **DANGER** indicates a hazard which, if not avoided, *will* result in death or serious injury. **WARNING** indicates a hazard which, if not avoided, *could* result in death or serious injury. **CAUTION** indicates a hazard which, if not avoided, *might* result in minor or moderate injury. **NOTICE** indicates a situation that could result in equipment damage. Follow safety messages to avoid or reduce the risk of injury or death.



 <b>WARNING</b>
<b>The engine exhaust from this product contains chemicals known to the State of California to cause cancer, birth defects, or other reproductive harm.</b>



## Hazard Symbols and Meanings



 A	 B	 C
 D	 E	 F
 G	 H	 J
 K	 L	 M



- A - Explosion
- B - Fire
- C - Electric Shock
- D - Toxic Fumes
- E - Compressed Air
- F - Hot Surface



- G - Air Injection
- H - Kickback
- J - Moving Parts
- K - Flying Objects
- L - Heavy
- M - Read Manual



 <b>WARNING</b>	
	Failure to read and follow instructions in Operator's Manual can result in death, bodily injury and / or property damage.
<ul style="list-style-type: none"> <li>• Before using this product, read this Operator's Manual and follow all Safety Rules and Operating Instructions listed.</li> <li>• Make this manual available to other users of this equipment.</li> </ul>	



 <b>WARNING</b>	
	Running engine gives off carbon monoxide, an odorless, colorless, poison gas. Breathing carbon monoxide can cause headache, fatigue, dizziness, vomiting, confusion, seizures, nausea, fainting or death.
<ul style="list-style-type: none"> <li>• Operate air compressor ONLY outdoors.</li> <li>• Keep exhaust gas from entering a confined area through windows, doors, ventilation intakes, or other openings.</li> <li>• DO NOT start or run engine indoors or in an enclosed area, even if windows and doors are open.</li> </ul>	



 <b>WARNING</b>	
	Compressed air is not breathable and can cause bodily injury. Some paints or solvents may be harmful if inhaled or ingested, causing severe nausea, fainting or poisoning.
<ul style="list-style-type: none"> <li>• DO NOT use compressed air for breathing.</li> <li>• Always use NIOSH respirator approved for your application when spraying.</li> <li>• Read all instructions with respirator so you are certain it will provide necessary protection against inhaling harmful vapors.</li> </ul>	



 <b>WARNING</b>	
	Operating air compressor and tubing are HOT and can cause burns.
<ul style="list-style-type: none"> <li>• DO NOT touch compressor or tubing.</li> <li>• Allow compressor to cool before servicing.</li> </ul>	



 <b>WARNING</b>	
	Starter cord kickback (rapid retraction) can result in bodily injury. Kickback will pull hand and arm toward engine faster than you can let go. Broken bones, fractures, bruises, or sprains could result.
<ul style="list-style-type: none"> <li>• NEVER pull starter cord without first opening start valve to release pressure.</li> <li>• When starting engine, pull cord slowly until resistance is felt and then pull rapidly to avoid kickback.</li> </ul>	



 <b>WARNING</b>	
	Hidden internal tank corrosion can cause violent explosion leading to severe injury and / or property damage. Exceeding pressure rating of attachments or inflatables can cause severe injury and / or property damage. Tampering with or removing ASME Safety Valve can cause explosion leading to severe injury and / or property damage.
<ul style="list-style-type: none"> <li>• DRAIN TANK after every 4 hours of use or daily by opening drain fitting(s) and tilting compressor to empty accumulated water.</li> <li>• DO NOT modify or repair tank in any way.</li> <li>• DO NOT adjust pressure greater than maximum rating of attachments or inflatables.</li> <li>• DO NOT tamper with or remove ASME Safety Valve. Check ASME Safety Valve by pulling ring before each use. ASME Safety Valve has been set to maximum safe rating.</li> </ul>	

 <b>WARNING</b>	
	Spraying flammable or combustible liquids can cause fire or explosion.
	Compressor produces sparks during operation, which can ignite flammable or combustible vapors.
<ul style="list-style-type: none"> <li>• DO NOT spray flammable or combustible liquids while smoking, near sparks, open flames, pilot lights, any ignition source, or in confined areas.</li> <li>• Spray in an open, well ventilated area at least 20 feet (6.1 meters) away from compressor or other ignition source.</li> </ul>	

 <b>WARNING</b>	
	Contact with muffler area can result in serious burns.
	Exhaust heat/gases can ignite combustibles, structures or damage fuel tank causing a fire.
<ul style="list-style-type: none"> <li>• DO NOT touch hot parts and AVOID hot exhaust gases.</li> <li>• Allow equipment to cool before touching.</li> <li>• Keep at least 5 feet (1.5 m) of clearance on all sides of air compressor including overhead.</li> <li>• Code of Federal Regulation (CFR) Title 36 Parks, Forests, and Public Property require equipment powered by an internal combustion engine to have a spark arrester, maintained in effective working order, complying to USDA Forest service standard 5100-1C or later revision. In the State of California a spark arrester is required under section 4442 of the California Public resources code. Other states may have similar laws.</li> </ul>	

 <b>WARNING</b>	
	Fuel and its vapors are extremely flammable and explosive.
	Fire or explosion can cause severe burns or death.
<b>WHEN ADDING OR DRAINING FUEL</b>	
<ul style="list-style-type: none"> <li>• Turn air compressor OFF and let it cool at least 2 minutes before removing fuel cap. Loosen cap slowly to relieve pressure in tank.</li> <li>• Fill or drain fuel tank outdoors.</li> <li>• DO NOT overfill tank. Allow space for fuel expansion.</li> <li>• If fuel spills, wait until it evaporates before starting engine.</li> <li>• Keep fuel away from sparks, open flames, pilot lights, heat, and other ignition sources.</li> <li>• DO NOT light a cigarette or smoke.</li> </ul>	
<b>WHEN STARTING EQUIPMENT</b>	
<ul style="list-style-type: none"> <li>• Ensure spark plug, muffler, fuel cap, and air cleaner are in place.</li> <li>• DO NOT crank engine with spark plug removed.</li> </ul>	
<b>WHEN OPERATING EQUIPMENT</b>	
<ul style="list-style-type: none"> <li>• DO NOT tip engine or equipment at angle which causes fuel to spill.</li> <li>• DO NOT spray flammable liquids, such as fuel or fuel oils.</li> </ul>	
<b>WHEN TRANSPORTING OR REPAIRING EQUIPMENT</b>	
<ul style="list-style-type: none"> <li>• Transport/repair with fuel tank EMPTY or with fuel shutoff valve OFF.</li> <li>• Disconnect spark plug wire.</li> </ul>	
<b>WHEN STORING FUEL OR EQUIPMENT WITH FUEL IN TANK</b>	
<ul style="list-style-type: none"> <li>• Store away from furnaces, stoves, water heaters, clothes dryers, or other appliances that have pilot light or other ignition source because they can ignite fuel vapors.</li> </ul>	

 <b>WARNING</b>	
	Unintentional sparking can result in fire or electric shock.
<b>WHEN ADJUSTING OR MAKING REPAIRS TO YOUR AIR COMPRESSOR</b>	
<ul style="list-style-type: none"> <li>• Disconnect the spark plug wire from the spark plug and place the wire where it cannot contact spark plug.</li> </ul>	
<b>WHEN TESTING FOR ENGINE SPARK</b>	
<ul style="list-style-type: none"> <li>• Use approved spark plug tester.</li> <li>• DO NOT check for spark with spark plug removed.</li> </ul>	

 <b>WARNING</b>	
	Compressed air stream from hose or tank drain can cause soft tissue damage to exposed skin and can propel objects leading to severe injury and / or property damage.
<ul style="list-style-type: none"> <li>• DO NOT direct air stream at self or others.</li> <li>• DO NOT attempt to repair air hose(s).</li> <li>• Always wear ANSI Z87.1 approved safety glasses with side shields.</li> </ul>	

 <b>WARNING</b>	
	Starter and other rotating parts can entangle hands, hair, clothing, or accessories.
<ul style="list-style-type: none"> <li>• NEVER operate with protective covers / guards removed or damaged.</li> <li>• NEVER place hands or body parts inside of running unit or hoses.</li> <li>• DO NOT wear loose clothing, jewelry or anything that may be caught in the starter or other rotating parts.</li> <li>• Tie up long hair and remove jewelry.</li> </ul>	

 <b>CAUTION</b>	
Excessively high operating speeds increase risk of injury and damage to air compressor.	
<ul style="list-style-type: none"> <li>• DO NOT tamper with governed speed.</li> <li>• DO NOT modify air compressor in any way.</li> </ul>	

<b>NOTICE</b>	
Serious damage may result if the break-in instructions are not closely followed.	
<ul style="list-style-type: none"> <li>• This procedure is required before the air compressor is put into service and when the Check Valve or a complete compressor pump has been replaced.</li> </ul>	

<b>NOTICE</b>	
Serious damage may result if operating the unit with insufficient oil. Check oil level daily or with each use.	
<ul style="list-style-type: none"> <li>• Damage to equipment resulting from failure to follow this instruction will void warranty.</li> </ul>	

# Assembly

## Unpack Air Compressor

1. Cut shipping straps from carton and discard.
2. Lift carton off unit.
3. Cut shipping straps from compressor and discard.
4. Roll compressor off shipping pallet.

### Items in the carton include:

- Air Compressor
- Pump Oil Breather Cap
- Operator's Manual

If any of the above parts are missing or damaged, call the helpline at **(800) 743-4115**.

### Also recommended for use:

- Safety glasses (ANSI Z87.1 approved safety glasses with side shields)
- Air hose - 25 ft (7.6 M), 3/8 inch diameter
- Quick connector fitting - Use type I/M quick connect fittings that attach to 1/4 inch NPT thread
- Hearing protection (ANSI S3.19-1974) in noisy environments
- Respirator (NIOSH-approved) in dusty environments
- Oil funnel

### Your compressor is ready for use when:

- Oil levels in pump and engine are verified
- Pump oil breather cap is installed
- Tire is properly inflated to 29 psi (2.0 bars)
- Completed break-in procedure

## Verify Engine and Pump Oil Levels

1. Place compressor on a flat, level surface.
2. See *Checking Engine Oil Level* in *Maintenance* section to verify engine oil level.
3. See *Checking Pump Oil Level* in *Maintenance* section to verify pump oil level.

<b>NOTICE</b>
Serious damage may result if operating the unit with insufficient oil. Check oil level daily or with each use.
<ul style="list-style-type: none"> <li>• Damage to equipment resulting from failure to follow this instruction will void warranty.</li> </ul>



## Add Fuel

### Fuel must meet these requirements:

- Clean, fresh, unleaded gasoline.
- A minimum of 87 octane/87 AKI (91 RON). High altitude use, see *High Altitude*.
- Gasoline with up to 10% ethanol (gasohol) or up to 15% MTBE (methyl tertiary butyl ether) is acceptable.

<b>NOTICE</b>
Avoid air compressor damage.
Failure to follow Operator's Manual for fuel recommendations voids warranty.
<ul style="list-style-type: none"> <li>• DO NOT use unapproved gasoline such as E85 or E22.</li> <li>• DO NOT mix oil in gasoline.</li> <li>• DO NOT modify engine to run on alternate fuels.</li> </ul>

To protect the fuel system from gum formation, mix in a fuel stabilizer when adding fuel. See *Storage*. All fuel is not the same. If you experience starting or performance problems after using fuel, switch to a different fuel provider or change brands. This engine is certified to operate on gasoline. The emission control system for this engine is EM (Engine Modifications).

 <b>WARNING</b>	
	Fuel and its vapors are extremely flammable and explosive.
	Fire or explosion can cause severe burns or death.
<b>WHEN ADDING FUEL</b>	
<ul style="list-style-type: none"> <li>• Turn air compressor OFF and let it cool at least 2 minutes before removing fuel cap. Loosen cap slowly to relieve pressure in tank.</li> <li>• Fill fuel tank outdoors.</li> <li>• DO NOT overfill tank. Allow space for fuel expansion.</li> <li>• If fuel spills, wait until it evaporates before starting engine.</li> <li>• Keep fuel away from sparks, open flames, pilot lights, heat, and other ignition sources.</li> <li>• DO NOT light a cigarette or smoke.</li> </ul>	

1. Clean area around fuel fill cap, remove cap.
2. Slowly add fuel to fuel tank. Fill to red fuel level indicator **(A)**. Be careful not to overfill tank.

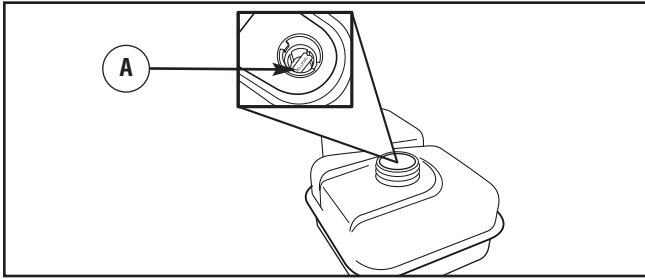

3. Install fuel cap and let any spilled fuel evaporate before starting engine.

### High Altitude

At altitudes over 5,000 feet (1524 meters), a minimum 85 octane / 85 AKI (89 RON) gasoline is acceptable. To remain emissions compliant, high altitude adjustment is required. Operation without this adjustment will cause decreased performance, increased fuel consumption, and increased emissions. See an authorized dealer for high altitude adjustment information. Operation of the engine at altitudes below 2,500 feet (762 meters) with the high altitude kit is not recommended.

### Install Pump Oil Breather Cap

1. Ensure compressor is resting on a flat, level surface.
2. Open drain valves **(B)** (rotate fully counterclockwise) to release residual air pressure build-up in air tanks.

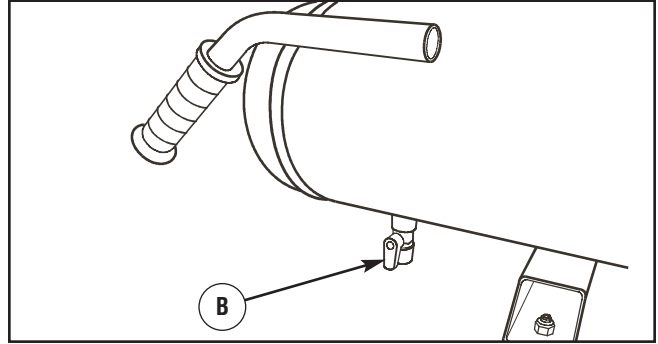

### WARNING



Compressed air stream from hose or tank drain can cause soft tissue damage to exposed skin and can propel objects leading to severe injury and / or property damage.

- Always wear ANSI Z87.1 approved safety glasses with side shields.

3. Remove shipping cap from pump and discard.
4. Install pump oil breather cap **(C)** into the oil fill **(D)**.

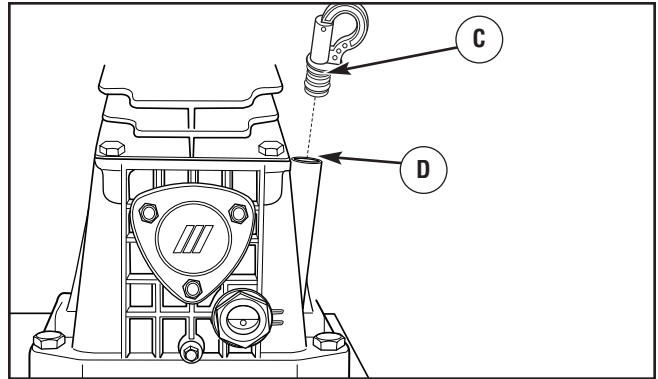

### NOTICE

Serious damage may result if operating the unit with insufficient oil. Check oil level daily or with each use.

- Damage to equipment resulting from failure to follow this instruction will void warranty.

5. Wipe up any spilled oil.
6. Close drain valves (rotate fully clockwise).



## Features and Controls



Read this Operator's Manual and safety rules before operating your air compressor.

Compare the illustrations with your air compressor, to familiarize yourself with the locations of various controls and adjustments. Save this manual for future reference.

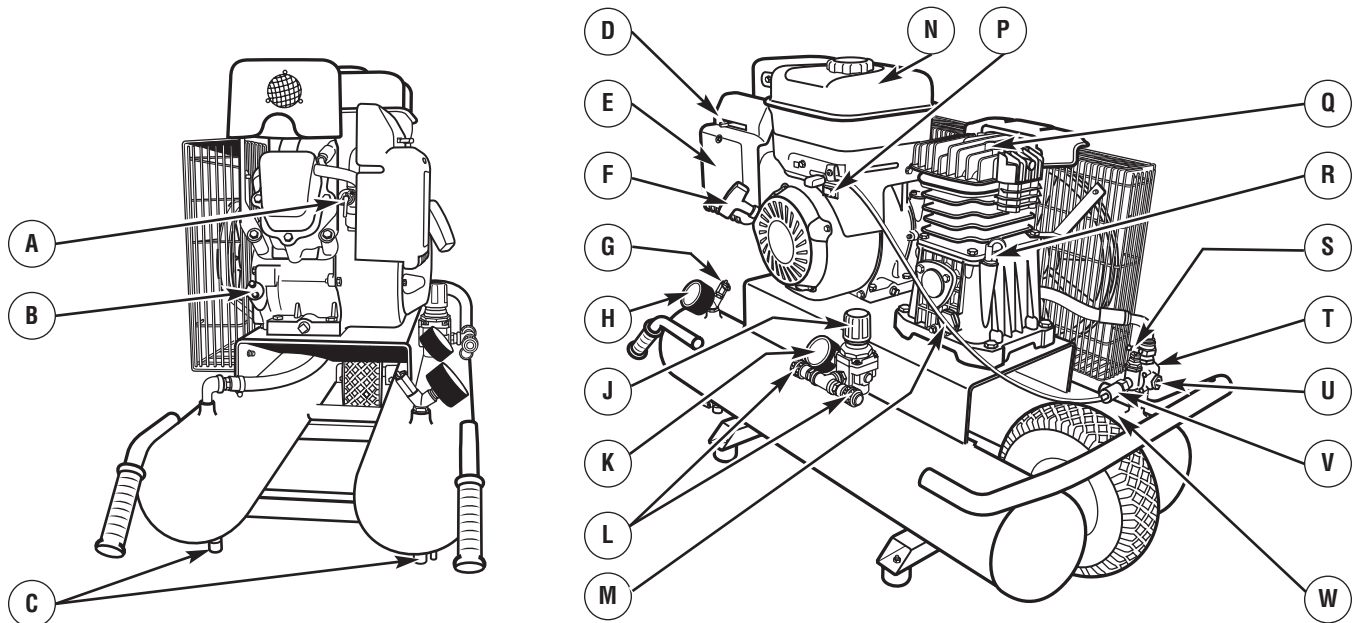

- A - Fuel Shutoff Valve** — Used to turn fuel supply on and off to engine.
- B - Engine Oil Fill** — Check and add engine oil here.
- C - Drain Valves** — Valves are located near bottom of each air tank and are used to drain condensation.
- D - Choke Lever** — Prepares a cold engine for starting.
- E - Air Cleaner** — Protects engine by filtering dust and debris out of intake air.
- F - Recoil Starter** — Used for starting the engine manually.
- G - Safety Valve** — Valve protects against excessive tank pressure by 'popping out' at its factory setting, thus relieving pressure.
- H - Tank Pressure Gauge** — Gauge indicates air pressure within air tanks.
- J - Pressure Control** — Controls air pressure delivered to quick connect fittings; can be secured with locking ring.
- K - Outlet Pressure Gauge** — Indicates air pressure at quick connect fitting.
- L - Quick Connect Fittings** — Connect air tools here.
- M - Pump Oil Sight Glass** — View pump oil level here.
- N - Fuel Tank** — Fill tank with regular unleaded fuel. Always leave room for fuel expansion.



- P - On/Off Switch** — Set this switch to "On" before using recoil starter. Set switch to "Off" to stop a running engine.
  - Q - Air Compressor Pump** — Pump compresses air into tank.
  - R - Compressor Oil Fill Location** — Fill pump with oil here. Oil level sight glass indicates pump oil level.
  - S - Start Valve** — Open start valve when starting engine. After engine has been running 1-2 minutes close start valve.
  - T - Check Valve** — When unit is operating, check valve is open, allowing air to enter tank. At "cut-out" pressure, check valve closes, preventing air from flowing back into pump. Valve is not adjustable or serviceable by user.
  - U - Auto Unloading Valve** — Valve automatically releases air from compressor components at "cut-out" pressure and when starting unit. Valve is not adjustable or serviceable by user.
  - V - Idle Control Valve** — Valve lowers engine speed to idle when "cut-out" pressure is reached. Valve is not adjustable or serviceable by user.
  - W - Data Tag** — The data tag contains serial number, model number, and revision number information.
- NOTE:** See *Glossary* for definitions.

# Operation

If you have any problems with operation of your air compressor, call air compressor helpline at **(800) 743-4115**. If calling for assistance, please have the model, revision, and serial number from the data tag available.



## Air Compressor Operating Location

### Clearances and Air Movement

 <b>WARNING</b>	
	Exhaust heat/gases can ignite combustibles, structures or damage fuel tank causing a fire.
<ul style="list-style-type: none"> <li>Keep at least 5 ft. (1.5 m) clearance on all sides of air compressor including overhead.</li> </ul>	

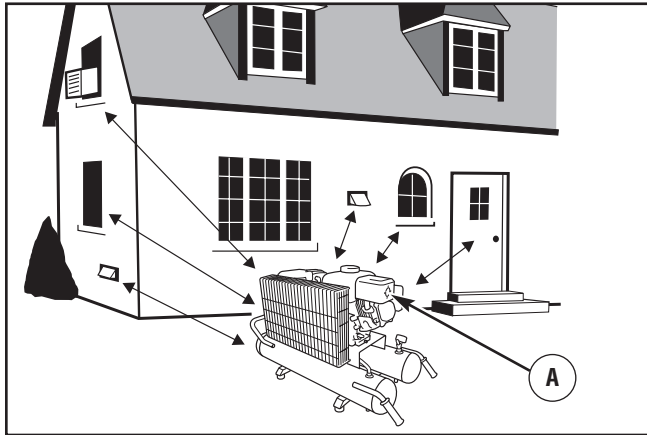
Place air compressor outdoors in an area that will not accumulate deadly exhaust gas. DO NOT place air compressor where exhaust gas (A) could accumulate and enter inside or be drawn into a potentially occupied building. Ensure exhaust gas is kept away from any windows, doors, ventilation intakes, or other openings that can allow exhaust gas to collect in a confined area. Prevailing winds and air currents should be taken into consideration when positioning air compressor.



 <b>WARNING</b>	
	Running engine gives off carbon monoxide, an odorless, colorless, poison gas. Breathing carbon monoxide can cause headache, fatigue, dizziness, vomiting, confusion, seizures, nausea, fainting or death.
<ul style="list-style-type: none"> <li>Operate air compressor ONLY outdoors.</li> <li>Keep exhaust gas from entering a confined area through windows, doors, ventilation intakes, or other openings.</li> <li>DO NOT start or run engine indoors or in an enclosed area, even if windows and doors are open.</li> </ul>	

The air compressor pump is designed to allow for proper cooling. The ventilation openings on the compressor are necessary to maintain proper operating temperature. DO NOT place rags or containers on or near these openings. Keep the air filter clear of obstructions that could reduce airflow to the air compressor.

Operate the air compressor with unit located on a flat surface to ensure that it receives proper lubrication.

## Break-In Procedure

Before first use of this equipment, the system must undergo a break-in operation, as described in this section.

<b>NOTICE</b>	
Serious damage may result if the break-in instructions are not closely followed.	
<ul style="list-style-type: none"> <li>This procedure is required before the air compressor is put into service and when the check valve or a complete compressor pump has been replaced.</li> </ul>	

1. Open both drain valves (rotate fully counterclockwise) to prevent air pressure build-up in air tank during break-in period.

**NOTE:** Always drain air tank over a washable surface or in a suitable container to prevent damaging or staining surfaces.

2. Start your air compressor following steps 1 through 7 in the section *Starting Your Air Compressor*.
3. Run compressor for 15 minutes. Make sure start valve and drain valves remain open.
4. After 15 minutes, with air compressor running, close start valve (flip pin down to a horizontal position) and both drain valves (rotate fully clockwise). Air tanks will fill to "cut-out" pressure and engine speed will slow to idle.

**NOTE:** If you hear leaking air, pull quick connect coupler back until it clicks to reset coupler valve.

5. Turn your air compressor off as described in *Stopping Your Air Compressor*.

**NOTE:** Check oil level in compressor after break-in.

The compressor has completed the break-in procedure and is ready for normal use.

## Starting Your Air Compressor

1. Always operate this unit on a flat, level surface to avoid lubrication problems.
2. Turn fuel valve (A) to "On" position. The fuel valve handle will be vertical (pointing toward the ground).

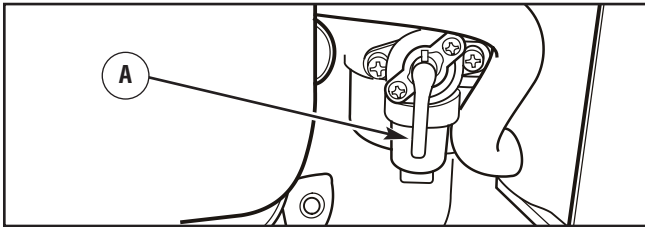

3. Open start valve (B, shown in open position) by flipping the pin up to a vertical position.

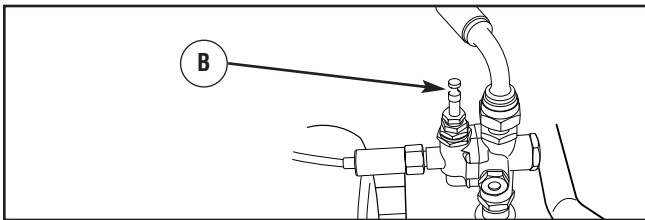

4. Push on/off switch (C) to "On" position.

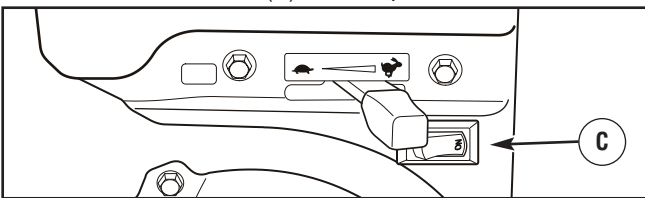

5. Move choke lever (D) to "Choke" (I\I) position.
6. Grasp recoil handle and pull slowly until slight resistance is felt. Then pull handle rapidly to overcome compression, prevent kickback and start engine.

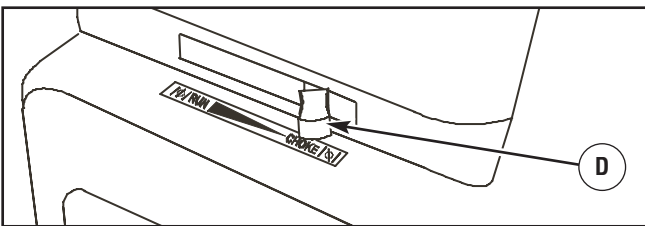

### WARNING



Starter cord kickback (rapid retraction) can result in bodily injury. Kickback will pull hand and arm toward engine faster than you can let go. Broken bones, fractures, bruises, or sprains could result.

- NEVER pull starter cord without first opening start valve to release pressure.
- When starting engine, pull cord slowly until resistance is felt and then pull rapidly to avoid kickback.

**IMPORTANT:** If excessive fuel is present in the air/fuel mixture causing a "flooded" condition, move choke lever to "Run" (I+I) position and pull handle repeatedly until engine starts.

7. Move choke lever to "Run" (I+I) position a short distance at a time over several seconds in warm weather or minutes in cold weather. Let engine run smoothly before each change. Operate with choke in "Run" (I+I) position.
8. After engine has been running 1-2 minutes, close start valve (flip pin down to a horizontal position).

### WARNING



Contact with muffler area can result in serious burns.



Exhaust heat/gases can ignite combustibles, structures or damage fuel tank causing a fire.

- DO NOT touch hot parts and AVOID hot exhaust gases.
- Allow equipment to cool before touching.
- Keep at least 5 feet (1.5 m) of clearance on all sides of air compressor including overhead.
- Code of Federal Regulation (CFR) Title 36 Parks, Forests, and Public Property require equipment powered by an internal combustion engine to have a spark arrester, maintained in effective working order, complying to USDA Forest service standard 5100-1C or later revision. In the State of California a spark arrester is required under section 4442 of the California Public resources code. Other states may have similar laws.

**NOTE:** If engine fails to start, refer to *Troubleshooting*.

**NOTE:** If you hear air leaking, pull quick connect coupler back until it clicks to reset coupler valve.

The air compressor is fully automatic and is controlled by the idle control valve. The compressor runs until pressure in the air tanks reach cut-out pressure, then engine slows to idle speed. The compressor will resume full speed when pressure in the air tanks falls below the cut-in pressure. See *Glossary* for definitions.

**NOTE:** Always operate the air compressor in well-ventilated areas free of gasoline or other flammable/combustible vapors. If the compressor is being used to spray volatile chemicals (such as paint), locate the compressor at least 20 feet (6.1 meters) away from the spray area.

## Stopping Your Air Compressor

1. Push on/off switch to "Off" position.

### WARNING



Backfire, fire or engine damage could occur.

- DO NOT stop engine by moving choke control to "Choke" (I\I) position.

2. Turn fuel valve to "Off" position.
3. Pull safety valve ring to release most of tank's compressed air. Release valve ring.
4. Open both drain valves to fully drain air tanks.



**NOTE:** Always drain air tank over a washable surface or in a suitable container to prevent damaging or staining surfaces.

**NOTE:** The compressor generates condensation water (condensate) that accumulates in the air tanks. Drain the condensate every 4 hours or daily.

5. Close both drain valves.

## Transport

Be sure to transport the compressor in a safe manner and be sure to secure the unit in a stable position. **DO NOT** move unit while engine is running.

 <b>WARNING</b>	
	Unit is heavy. Take care when lifting or moving unit.
	Ensure proper footing and use caution when rolling compressor so unit does not tip, cause loss of balance, or spill fuel.
	<ul style="list-style-type: none"> <li>• Use the handles to lift or carry the unit.</li> <li>• Always transport the unit with the engine shut off, spark plug disconnected, Fuel Tank empty, and Fuel Shutoff Valve OFF.</li> <li>• Always transport, operate, and store this unit on a level surface to avoid tipping hazards and lubrication problems.</li> </ul>



## Compressor Operation

You do not have to use the maximum operating pressure at all times because the air tool being used often requires less pressure. Here are general guidelines for setting pressure.

1. Always operate this unit on a level surface to avoid lubrication problems.
2. With air compressor engine running and air tank pressurized, attach desired air tool or accessory to quick connect fitting. Use recommended air hose and fitting.

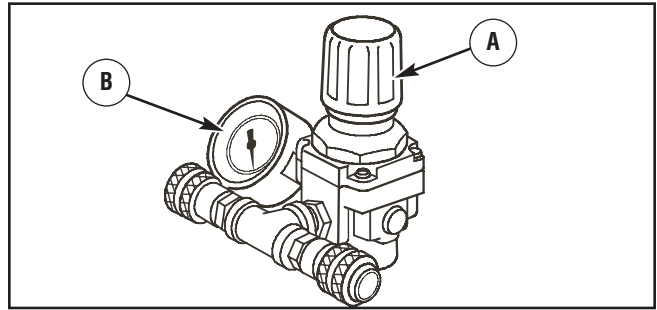
3. Activate air tool, pull pressure control knob (A) out, then turn pressure control knob clockwise to increase outlet pressure.



 <b>WARNING</b>	
	Exceeding pressure rating of attachments or inflatables can cause severe injury and / or property damage.
	<ul style="list-style-type: none"> <li>• <b>DO NOT</b> adjust pressure greater than maximum rating of attachments or inflatables.</li> </ul>

4. Observe regulated pressure gauge (B) and adjust pressure to recommended setting of accessory tool.

**NOTE:** You must adjust outlet air pressure while tool is operating or activated.

5. Push pressure control knob in to lock in selected pressure setting.
6. Up to two air hoses and air tools may be connected to the air compressor at the same time. Each will receive air at the same outlet pressure.

**Observe these safety precautions when operating air compressor:**

<b>⚠ WARNING</b>	
	Operating air compressor and tubing are HOT and can cause burns.
<ul style="list-style-type: none"> <li>• DO NOT touch compressor or tubing.</li> <li>• Allow compressor to cool before servicing.</li> </ul>	

<b>⚠ WARNING</b>	
	Compressed air stream from hose or tank drain can cause soft tissue damage to exposed skin and can propel objects leading to severe injury and / or property damage.
<ul style="list-style-type: none"> <li>• DO NOT direct air stream at self or others.</li> <li>• Always wear ANSI Z87.1 approved safety glasses with side shields.</li> </ul>	

<b>⚠ WARNING</b>	
	Compressed air is not breathable and can cause bodily injury. Some paints or solvents may be harmful if inhaled or ingested, causing severe nausea, fainting or poisoning.
<ul style="list-style-type: none"> <li>• DO NOT use compressed air for breathing.</li> <li>• Always use NIOSH respirator approved for your application when spraying.</li> <li>• Read all instructions with respirator so you are certain it will provide necessary protection against inhaling harmful vapors.</li> </ul>	

<b>⚠ WARNING</b>	
	Starter and other rotating parts can entangle hands, hair, clothing, or accessories.
<ul style="list-style-type: none"> <li>• NEVER operate with protective covers / guards removed or damaged.</li> <li>• NEVER place hands or body parts inside of running unit or hoses.</li> <li>• DO NOT wear loose clothing, jewelry or anything that may be caught in the starter or other rotating parts.</li> <li>• Tie up long hair and remove jewelry.</li> </ul>	

# Maintenance

## Maintenance Schedule

Follow the hourly or calendar intervals, whichever occurs first. More frequent service is required when operating in adverse conditions noted below.

<b>First 5 Hours</b>
<ul style="list-style-type: none"><li>• Change engine oil</li></ul>
<b>First 100 Hours</b>
<ul style="list-style-type: none"><li>• Change pump oil</li></ul>
<b>Every 8 Hours or Daily</b>
<ul style="list-style-type: none"><li>• Clean unit</li></ul>
<ul style="list-style-type: none"><li>• Inspect safety valve</li></ul>
<ul style="list-style-type: none"><li>• Inspect fittings/valves</li></ul>
<ul style="list-style-type: none"><li>• Check pump oil</li></ul>
<ul style="list-style-type: none"><li>• Check engine oil level</li></ul>
<b>Every 25 Hours or Yearly</b>
<ul style="list-style-type: none"><li>• Service engine air cleaner<sup>2</sup></li></ul>
<b>Every 50 Hours or Yearly</b>
<ul style="list-style-type: none"><li>• Check and service pump air filter</li></ul>
<ul style="list-style-type: none"><li>• Change engine oil</li></ul>
<ul style="list-style-type: none"><li>• Service spark arrester</li></ul>
<b>Every 100 Hours or Yearly</b>
<ul style="list-style-type: none"><li>• Inspect safety labels<sup>1</sup></li></ul>
<ul style="list-style-type: none"><li>• Service spark plug</li></ul>
<ul style="list-style-type: none"><li>• Clean cooling system<sup>2</sup></li></ul>
<b>Every 300 Hours</b>
<ul style="list-style-type: none"><li>• Change pump oil</li></ul>

<sup>1</sup> Inspect annually, replace as necessary.

<sup>2</sup> Service more often under dirty or dusty conditions.

## General Recommendations

To ensure efficient operation and longer life of the air compressor, prepare and follow a routine maintenance schedule. The routine described in this section is intended for an air compressor used under normal daily working conditions. If necessary, modify the schedule to suit the conditions under which you use your compressor. Modifications will depend upon hours of operation and working environment. Operating air compressors in extremely dirty or hostile environments will require more frequent maintenance checks.

**NOTE:** See *Features and Controls* and *Operation* for control locations.

Regular maintenance will improve the performance and extend the life of the air compressor. See any authorized Briggs & Stratton dealer for service.

The air compressors warranty does not cover items that have been subjected to operator abuse or negligence. To receive full value from the warranty, the operator must maintain air compressor as instructed in this manual.

Some adjustments will need to be made periodically to properly maintain your air compressor.

All service and adjustments should be made at least once each season. Follow the requirements in the Maintenance Schedule chart above.

**NOTE:** Once a year you should clean or replace the spark plug and replace the air filter. A new spark plug and clean air filter assure proper fuel-air mixture and help your engine run better and last longer.

## Emissions Control

**Maintenance, replacement, or repair of the emissions control devices and systems may be performed by any non-road engine repair establishment or individual.**

However, to obtain "no charge" emissions control service, the work must be performed by a factory authorized dealer. See the *Emissions Warranty*.



## Air Compressor Maintenance

Maintenance consists of keeping the air compressor clean. Store the unit in a clean dry environment where it will not be exposed to excessive dust, dirt, moisture or any corrosive vapors. Cooling air slots in the air compressors engine must not become clogged with dirt, leaves or any other foreign material.

**NOTE:** DO NOT use a garden hose to clean air compressors engine. Water can enter engine fuel system and cause problems.

### Cleaning Unit

Keep your air compressor clean and dry by placing it in a location far away from sources of contamination. Make sure the unit is kept in a well-ventilated area. Protect hoses, connectors, quick connects, and accessories from damage.

 <b>WARNING</b>	
	Operating air compressor and tubing are HOT and can cause burns.
<ul style="list-style-type: none"> <li>• DO NOT touch compressor or tubing.</li> <li>• Allow compressor to cool before servicing.</li> </ul>	

To prolong compressor life, perform these steps weekly. If the operating environment is particularly dirty, perform daily.

**IMPORTANT:** DO NOT use jets of water or flammable liquids to clean unit.

1. With spark plug disconnected, use a soft cloth and a small brush for cleaning accumulated dirt and debris from the following locations:
  - Cooling fins on top and sides of air compressor pump, and engine blower housing slots (A).

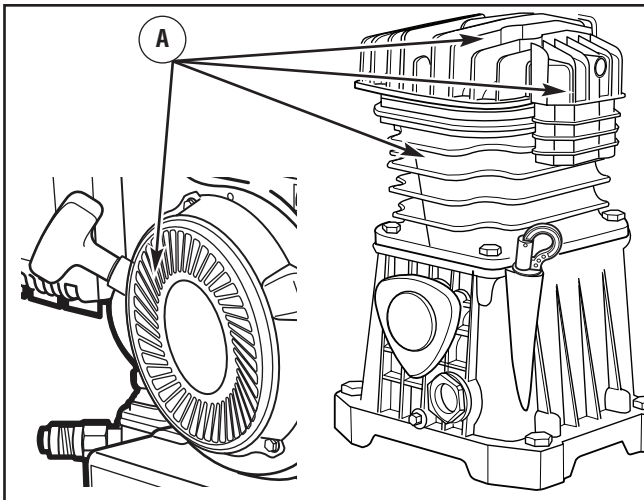

- Oil fill locations and adjacent areas on both air compressor pump housing and engine
- Oil drain plugs and adjacent areas on both air compressor pump housing and engine
- Pressure control knob, gauges, quick connect fitting, drain valves and safety valve

- Engine switch and adjacent area
- Choke lever, engine speed lever, fuel valve lever and adjacent area on carburetor
- Spark plug and adjacent area
- Idle control valve and toggle
- Fuel tank cap and adjacent area

### Inspect Safety Valve

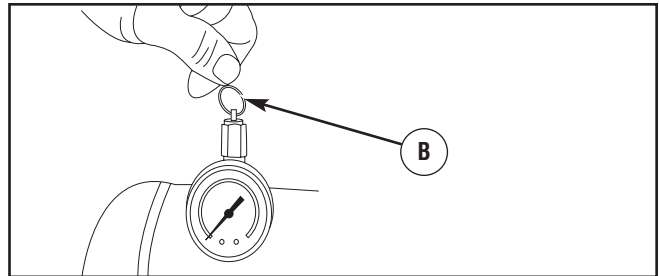

1. Pull ring on safety valve (B) and observe that safety valve operates freely.



2. If valve is stuck or does not operate smoothly, it must be replaced with same type of valve. Take unit to authorized service facility for repair.

### Inspect Quick Connect Fittings and Tank Drain Valves

1. Turn off your air compressor as described in *Stopping your air compressor*.
2. Disconnect air tool or accessory from unit. Inspect quick connect fittings for damage and clean.
3. Pull ring on safety valve to reduce air pressure. Release safety valve ring.

 <b>WARNING</b>	
 	Compressed air stream from hose or tank drain can cause soft tissue damage to exposed skin and can propel objects leading to severe injury and / or property damage.
<ul style="list-style-type: none"> <li>• DO NOT direct air stream at self or others.</li> <li>• Always wear ANSI Z87.1 approved safety glasses with side shields.</li> </ul>	

4. Open both drain valves (turn fully counterclockwise) and permit accumulated water to be discharged. Valves should operate smoothly and have full range of operation.
5. After water has drained, close drain valves fully clockwise.



**NOTE:** If drain valves are plugged, pull safety valve ring to fully drain air from tanks. Remove, clean and reinstall drain valves using pipe thread sealant.

## Pump Oil

### Checking Pump Oil Level

Use these steps to check oil level:

1. Turn off your air compressor as described in *Stopping your air compressor*.

 <b>WARNING</b>	
	Operating air compressor and tubing are <b>HOT</b> and can cause burns.
<ul style="list-style-type: none"><li>• DO NOT touch compressor or tubing.</li><li>• Allow compressor to cool before servicing.</li></ul>	

2. Place unit on a flat, level surface.
3. Carefully observe sight glass and verify that oil level is at the dot (D) in the center of the sight glass.

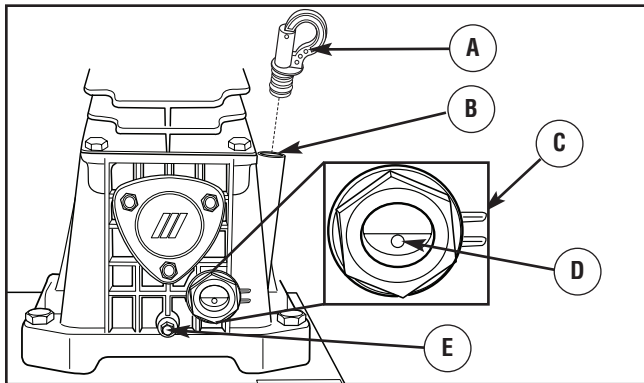

4. If pump oil level is too low, slowly add recommended oil into oil fill (B) to proper level. If oil is above MAXIMUM oil level (C), drain excess oil, as described in next section.

### Changing Pump Oil

At recommended oil change interval, follow these steps:

1. Turn off your air compressor as described in *Stopping your air compressor*.
2. Place unit on a flat, level surface.
3. Remove oil breather cap (A) from oil fill (B) location.
4. Position a suitable container under drain plug (E) to collect drain oil.
5. Use an adjustable wrench to remove hex head drain plug.
6. Fully drain oil into container. Install drain plug and tighten using adjustable wrench. Dispose of used oil properly.
7. Using oil funnel, slowly add recommended oil. Visually inspect oil level frequently at sight glass to avoid overfilling air compressor pump.
8. When oil is at proper level, reinstall oil breather cap and wipe up any spilled oil.

## Inspect / Clean Pump Air Filter

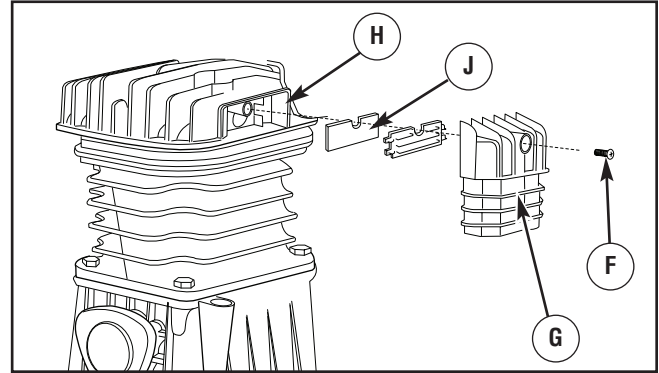

Use the following steps to check and clean the compressor's internal air filter.

1. With air tank fully pressurized, turn off your air compressor as described in *Stopping your air compressor*.
2. Use phillips screwdriver to remove screw (F) holding air filter cover (G) on compressor housing (H). Remove air filter cover.



3. Remove air filter media (J).

**IMPORTANT:** DO NOT operate compressor with air filter media removed.

 <b>WARNING</b>	
 	Compressed air stream from hose or tank drain can cause soft tissue damage to exposed skin and can propel objects leading to severe injury and / or property damage.
<ul style="list-style-type: none"><li>• DO NOT direct air stream at self or others.</li><li>• Always wear ANSI Z87.1 approved safety glasses with side shields.</li></ul>	

4. If dirty, use compressed air to dislodge dirt from air filter media. Also, blow debris out of air filter cover and compressor filter housing.

**NOTE:** DO NOT use liquid solvents to clean filter media.

5. Replace air filter media in compressor filter housing.
6. Position air filter cover over air filter media. Use phillips screwdriver to secure cover with screw.



**NOTE:** Replace air filter media if it is extremely dirty.

## Inspect Safety Labels

As often as desired or at least yearly, inspect all labels applied to the air compressor. All safety labels should be present and readable. If any safety label is missing or illegible, obtain a replacement from an authorized service center or call the air compressor helpline at **(800) 743-4115**.



## Engine Maintenance

 <b>WARNING</b>	
	Unintentional sparking can result in fire or electric shock.
<b>WHEN ADJUSTING OR MAKING REPAIRS TO YOUR AIR COMPRESSOR</b>	
<ul style="list-style-type: none"> <li>• Disconnect the spark plug wire from the spark plug and place the wire where it cannot contact spark plug.</li> </ul>	
<b>WHEN TESTING FOR ENGINE SPARK</b>	
<ul style="list-style-type: none"> <li>• Use approved spark plug tester.</li> <li>• DO NOT check for spark with spark plug removed.</li> </ul>	

## Oil

### Oil Recommendations

We recommend the use of Briggs & Stratton Warranty Certified oils for best performance. Other high-quality detergent oils are acceptable if classified for service SF, SG, SH, SJ or higher. DO NOT use special additives.

Outdoor temperatures determine the proper oil viscosity for the engine. Use the chart to select the best viscosity for the outdoor temperature range expected.

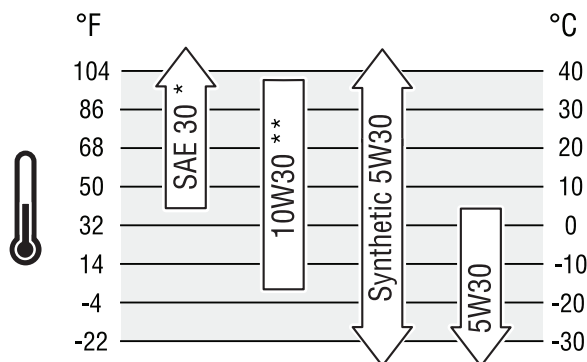

\* Below 40°F (4°C) the use of SAE 30 will result in hard starting.

\*\* Above 80°F (27°C) the use of 10W30 may cause increased oil consumption. Check oil level more frequently.



**NOTE:** Synthetic oil meeting ILSAC GF-2, API certification mark and API service symbol with “SJ/CF ENERGY CONSERVING” or higher, is an acceptable oil at all temperatures. Use of synthetic oil does not alter required oil change intervals.

### Checking Engine Oil Level

Oil level should be checked prior to each use or at least every 8 hours of operation. Keep oil level maintained.

1. Place unit on a flat, level surface.
2. Clean area around oil fill and remove oil fill cap.
3. Verify oil is at the point of overflowing at oil fill opening.
4. Replace and tighten oil fill cap.

### Adding Engine Oil

1. Place unit on a flat, level surface.
2. Check oil level as described in *Checking Engine Oil Level*.
3. If needed, slowly pour oil into oil fill opening to the point of overflowing at oil fill.
4. Replace and tighten oil fill cap.

### Changing Engine Oil

Change the oil after the first 5 hours of operation. Change oil every 50 hours thereafter. If you are using your air compressor under extremely dirty or dusty conditions, or in extremely hot weather, change the oil more often.

 <b>CAUTION</b>	
Avoid prolonged or repeated skin contact with used motor oil.	
<ul style="list-style-type: none"> <li>• Used motor oil has been shown to cause skin cancer in certain laboratory animals.</li> <li>• Thoroughly wash exposed areas with soap and water.</li> </ul>	



KEEP OUT OF REACH OF CHILDREN. DON'T POLLUTE. CONSERVE RESOURCES. RETURN USED OIL TO COLLECTION CENTERS.

Change the oil while the engine is still warm from running, as follows:

1. Place unit on a flat, level surface.
2. Disconnect the spark plug wire from the spark plug and place the wire where it cannot contact spark plug.
3. Clean area around oil drain plug (A). The oil drain plug is located at base of engine, opposite carburetor.

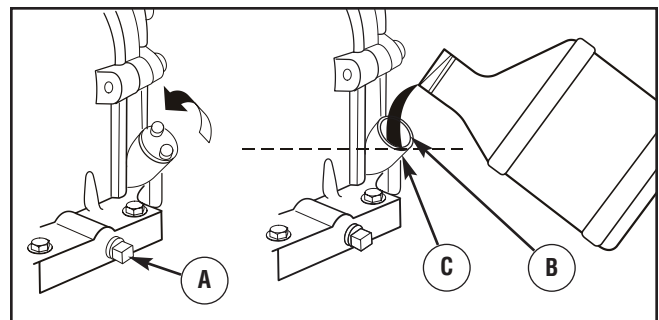



4. Remove oil drain plug and drain oil completely into a suitable container.
5. Reinstall oil drain plug and tighten securely. Remove oil fill cap.
6. Slowly pour oil (about 20 oz.) into oil fill opening (B) to the point of overflowing (C) at oil fill cap. DO NOT overfill.
7. Reinstall oil fill cap. Finger tighten cap securely.
8. Wipe up any spilled oil.

### Service Air Cleaner

Your engine will not run properly and may be damaged if you run it with a dirty air cleaner.

Clean or replace the air cleaner every 25 hours of operation or once each year, whichever comes first. Clean or replace more often if operating under dirty or dusty conditions.

 <b>WARNING</b>	
	Fuel and its vapors are extremely flammable and explosive.
	Fire or explosion can cause severe burns or death.
<ul style="list-style-type: none"><li>• NEVER start or run the engine with the air cleaner assembly or the foam air cleaner removed.</li></ul>	

To service the air cleaner, follow these steps:

1. Loosen screw (A) and tilt cover (B) down.

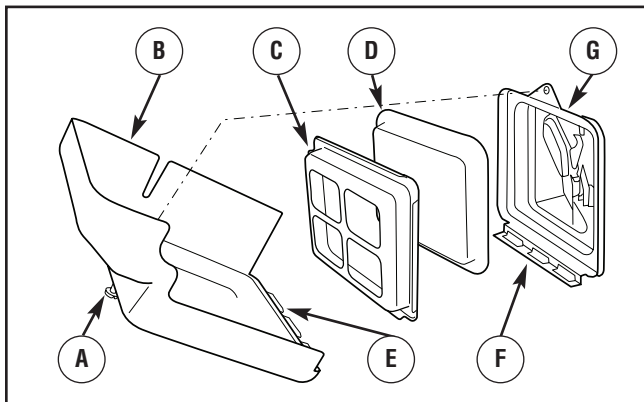

2. Remove air cleaner assembly from cover.
3. Carefully separate foam air cleaner (D) from air cleaner plate (C).
4. Wash foam air cleaner in liquid detergent and water. To dry, squeeze foam air cleaner in a clean cloth.

### NOTICE

DO NOT use pressurized air or solvents to clean the foam air cleaner.

- Pressurized air can damage the foam air cleaner and solvents will dissolve the foam air cleaner.

5. Saturate foam air cleaner with clean engine oil. To remove excess oil, squeeze foam air cleaner in a clean cloth.
6. Reinstall cleaned and oiled foam air cleaner in air cleaner plate.
7. Firmly fit air cleaner assembly into cover.
8. Insert cover's tabs (E) into slots (F) in bottom of base (G).
9. Tilt cover up and tighten screw securely to base.

### Service Spark Plug

Change the spark plug every 100 hours of operation or once each year, whichever comes first. This will help your engine to start easier and run better.

1. Clean area around spark plug.
2. Remove and inspect spark plug.
3. Check electrode gap with wire feeler gauge and set spark plug gap to 0.030 inch (0.76mm) if necessary.

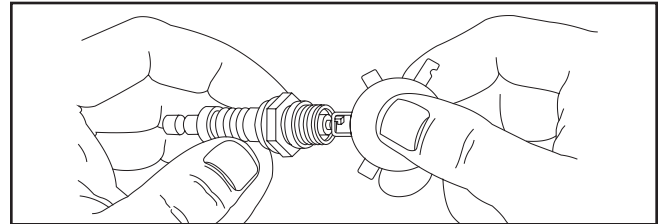



4. Replace spark plug if electrodes are pitted, burned or porcelain is cracked. Use the recommended replacement plug. See *Specifications*.
5. Install spark plug and tighten firmly.

## Clean Spark Arrester Screen

The engine exhaust muffler may be equipped a spark arrester screen. If equipped, inspect and clean the screen every 50 hours of operation or once each year, whichever comes first.

If you use your air compressor on any forest-covered, brush-covered, or grass-covered unimproved land, it must have a spark arrester. The spark arrester must be maintained in good condition by the owner/operator.

If the engine has been running, the muffler will be very hot. Allow the muffler to cool before servicing the spark arrester.

 <b>WARNING</b>	
	Contact with muffler area can result in serious burns.
	Exhaust heat/gases can ignite combustibles, structures or damage fuel tank causing a fire.
<ul style="list-style-type: none"><li>• DO NOT touch hot parts and AVOID hot exhaust gases.</li><li>• Allow equipment to cool before touching.</li><li>• Keep at least 5 feet (1.5 m) of clearance on all sides of air compressor including overhead.</li><li>• Code of Federal Regulation (CFR) Title 36 Parks, Forests, and Public Property require equipment powered by an internal combustion engine to have a spark arrester, maintained in effective working order, complying to USDA Forest service standard 5100-1C or later revision. In the State of California a spark arrester is required under section 4442 of the California Public resources code. Other states may have similar laws.</li></ul>	

1. Remove spark arrester screen for cleaning and inspection.

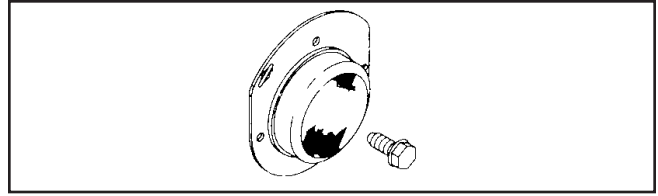

2. Inspect screen and replace if torn, perforated or otherwise damaged. DO NOT use a defective screen. If screen is not damaged, clean it with commercial solvent.
3. Reattach spark arrester screen to muffler.

**NOTE:** You can purchase a new spark arrester screen by contacting your local Briggs & Stratton service center.



## Air Cooling System

Over time debris may accumulate in cylinder cooling fins and cannot be removed without partial engine disassembly. For this reason, we recommend you have an authorized Briggs & Stratton service dealer clean the cooling system per recommended intervals (see *Maintenance Schedule* in beginning of *Maintenance* section). Equally important is to keep top of engine free from debris. See *Cleaning*.

## Storage

Before you store your air compressor, make sure you perform the following:

1. Review *Maintenance* and perform scheduled maintenance as necessary.
2. Turn off your air compressor as described in *Stopping your air compressor*.
3. Turn pressure control knob counterclockwise until knob turns freely.
4. Remove air hose(s), air tool(s), or accessories.
5. Pull ring on safety valve and drain air from both air tanks to reduce air pressure. Release safety valve ring.

 <b>WARNING</b>	
 	<p>Compressed air stream from hose or tank drain can cause soft tissue damage to exposed skin and can propel objects leading to severe injury and / or property damage.</p> <ul style="list-style-type: none"> <li>• DO NOT direct air stream at self or others.</li> <li>• Always wear ANSI Z87.1 approved safety glasses with side shields.</li> </ul>

6. Drain remaining air and water from tanks by opening drain valves fully counterclockwise.
7. Rock unit forward and back to agitate water as it drains to obtain a more thorough emptying action.
8. After water has been drained, close both drain valves fully clockwise.
9. Protect air hoses from damage (such as being stepped on or driven over).
10. Store air compressor in clean, dry, indoor location.

### Long Term Storage Instructions

It is important to prevent gum deposits from forming in essential fuel system parts, such as the carburetor, fuel filter, fuel hose or tank during storage. Also, experience indicates that alcohol-blended fuels (called gasohol, ethanol or methanol) can attract moisture, which leads to separation and formation of acids during storage. Acidic fuel can damage the fuel system of an engine while in storage.



### Protect Fuel System

#### *Fuel Additive:*

Fuel can become stale when stored over 30 days. Stale fuel causes acid and gum deposits to form in the fuel system or on essential carburetor parts. To keep fuel fresh, use Briggs & Stratton FRESH START™ fuel stabilizer, available as a liquid additive or a drip concentrate cartridge.

There is no need to drain gasoline from the engine if a fuel stabilizer is added according to instructions. Run the engine for 2 minutes to circulate the stabilizer throughout the fuel system. The engine and fuel can then be stored up to 24 months.

If gasoline in the engine has not been treated with a fuel stabilizer, it must be drained into an approved container. Run the engine until it stops from lack of fuel. The use of a fuel stabilizer in the storage container is recommended to maintain freshness.



 <b>WARNING</b>	
 	<p>Fuel and its vapors are extremely flammable and explosive.</p> <p>Fire or explosion can cause severe burns or death.</p>
<b>WHEN STORING FUEL OR EQUIPMENT WITH FUEL IN TANK</b>	
<ul style="list-style-type: none"> <li>• Store away from furnaces, stoves, water heaters, clothes dryers, or other appliances that have pilot light or other ignition source because they can ignite fuel vapors.</li> </ul>	
<b>WHEN DRAINING FUEL</b>	
<ul style="list-style-type: none"> <li>• Turn air compressor OFF and let it cool at least 2 minutes before removing fuel cap. Loosen cap slowly to relieve pressure in tank.</li> <li>• Drain fuel tank outdoors.</li> <li>• Keep fuel away from sparks, open flames, pilot lights, heat, and other ignition sources.</li> <li>• DO NOT light a cigarette or smoke.</li> </ul>	

### Change Engine Oil

While engine is still warm, drain oil from crankcase. Refill with recommended grade. See *Changing Engine Oil* in *Engine Maintenance*.



### Oil Cylinder Bore

- Remove spark plug and pour about 1/2 ounce (15 ml) of clean engine oil into the cylinder.
- Install spark plug and pull starter handle slowly to distribute oil.

 <b>WARNING</b>	
 	<p>Unintentional sparking can result in fire or electric shock.</p>
<ul style="list-style-type: none"> <li>• NEVER pull starter handle with spark plug removed.</li> </ul>	

### Other Storage Tips

1. DO NOT store fuel from one season to another unless it has been treated as described in *Protect Fuel System*.
2. Replace fuel can if it starts to rust. Contaminated fuel will cause engine problems.
3. Cover unit with a suitable protective cover that does not retain moisture.

 <b>WARNING</b>	
	<p>Storage covers can be flammable.</p>
<ul style="list-style-type: none"> <li>• DO NOT place a storage cover over a hot air compressor.</li> <li>• Let equipment cool for a sufficient time before placing the cover on the equipment.</li> </ul>	

# Troubleshooting

## Before You Call

If you have any problems with the operation of your air compressor, please call the air compressor helpline at **(800) 743-4115**. If calling for assistance, please have the model, revision, and serial number information printed on the data tag available.

PROBLEM	CAUSE	CORRECTION
<b>Excessive tank pressure - Safety Valve pops off.</b>	Pressure switch does not shut off motor when compressor reaches “cut-out” pressure or “cut-off” setting too high.	Move engine switch to OFF position. Contact trained service technician.
<b>Air losses</b>	<ol style="list-style-type: none"> <li>1. Quick connect fitting cracked or loose.</li> <li>2. Check valve seat dirty or damaged.</li> <li>3. Defective pressure switch release valve.</li> <li>4. Defective air tank.</li> <li>5. Leaking seal.</li> <li>6. Damaged regulator.</li> </ol>	<ol style="list-style-type: none"> <li>1. Tighten quick connect fittings where air can be heard escaping. Replace fittings.</li> <li>2. Contact trained service technician.</li> <li>3. Contact trained service technician.</li> <li>4. Air tank must be replaced. DO NOT REPAIR TANK.</li> <li>5. Contact trained service technician.</li> <li>6. Contact trained service technician.</li> </ol>
<b>Knocking noise</b>	Safety valve dirty or defective.	Operate safety valve manually by pulling on ring. If valve still leaks, have it replaced at an authorized service center.

PROBLEM	CAUSE	CORRECTION
<b>Compressor is not supplying enough air to operate accessories.</b>	<ol style="list-style-type: none"> <li>1. Prolonged excessive use of air.</li> <li>2. Compressor is not large enough for air requirement.</li> <li>3. Hole in hose.</li> <li>4. Check valve restricted or leaks air.</li> <li>5. Restricted air intake filter.</li> </ol>	<ol style="list-style-type: none"> <li>1. Decrease amount of air used.</li> <li>2. Check the accessory requirement. If it is higher than the CFM or pressure supplied by your air compressor, you need a larger capacity air compressor.</li> <li>3. Inspect and replace if required.</li> <li>4. Contact trained service technician.</li> <li>5. Clean or replace air intake filter.</li> </ol>
<b>Engine will not start; lacks power; starts and runs rough; or engine speed constantly fluctuates (hunts).</b>	<ol style="list-style-type: none"> <li>1. Engine switch set to Off.</li> <li>2. Fuel valve is in Off position.</li> <li>3. Dirty air cleaner.</li> <li>4. Out of fuel.</li> <li>5. Stale or contaminated fuel, or water in fuel.</li> <li>6. Spark plug wire not connected to spark plug.</li> <li>7. Bad spark plug.</li> <li>8. Excessive fuel is present in the air/fuel mixture causing a "flooded" condition.</li> <li>9. Excessively rich fuel mixture.</li> <li>10. Intake valve stuck open or closed.</li> <li>11. Engine has lost compression.</li> <li>12. Carburetor is running too rich or too lean.</li> </ol>	<ol style="list-style-type: none"> <li>1. Set switch to On.</li> <li>2. Turn fuel valve to On position.</li> <li>3. Clean or replace air cleaner.</li> <li>4. Wait two minutes and fill fuel tank.</li> <li>5. Drain fuel tank and carburetor; fill with fresh fuel.</li> <li>6. Connect wire to spark plug.</li> <li>7. Replace spark plug.</li> <li>8. Wait 5 minutes and re-start engine.</li> <li>9. Contact Authorized service facility.</li> <li>10. Contact Authorized service facility.</li> <li>11. Contact Authorized service facility.</li> <li>12. Contact Authorized service facility.</li> </ol>
<b>Engine shuts down when running.</b>	Out of fuel.	Wait two minutes and fill fuel tank.
<b>Compressor will not run.</b>	<ol style="list-style-type: none"> <li>1. Tank pressure exceeds pressure switch "cut-in" pressure.</li> <li>2. Start valve on idle control valve has not unloaded head pressure.</li> </ol>	<ol style="list-style-type: none"> <li>1. Engine will go from idle to full speed when tank pressure drops below "cut-in" pressure setting.</li> <li>2. Drain pressure by opening start valve. If the toggle does not open, pull safety valve ring. Replace idle control valve.</li> </ol>

## Glossary

Becoming familiar with these terms will help you understand and operate most air compressors:

**Air Delivery** – A combination of psi and CFM. The air delivery required by a tool or accessory is stated as “‘number’ (S)CFM at ‘number’ psi”. For example “9.0 CFM at 90 psi”. The combination of these values dictates the required air compressor capacity.

**Air Tank Capacity** – The volume of air stored in the tank and available for immediate use.

**Alternating Current (AC)** - Voltage that increases to a maximum positive value (+) and falls back to zero and then continues to a maximum negative value (-) and back to zero. This cycle is repeated 60 times each second for 60 hertz AC power.

**ASME Certified** - Indicates that the pressure vessel (air tank) and related components are manufactured, tested, and inspected to the specifications set by the American Society of Mechanical Engineers.

**ASME Safety Valve** - A protection device that automatically releases tank air if the air contained within exceeds a preset maximum rating.

**Cast Iron Sleeve** - A thin iron cylinder cast into the cylinder head, producing a harder surface between the aluminum cylinder walls and steel piston rings, thus extending the life of the compressor.

**CFM** or **SCFM** (Standard Cubic Feet per Minute). SCFM is the volume of air, in cubic feet, that the compressor can pump in one minute at a specific working pressure. The term CFM is used in this manual.

**Circuit Breaker** - A thermal switch that opens a circuit if too much current is passing through it. The air compressor motor is protected by this resettable device.

**Cut-In Pressure** – As air is taken from the air tank, the tank air pressure drops. At a certain low level, the Pressure Switch senses this low pressure and turns-on the compressor motor, thus refilling the air tank. The level at which the motor switches ON is called the Cut-In Pressure.

**Cut-Out Pressure** – While the compressor is running, air is being produced and stored in the air tank. If no air is being used, air pressure will build in the tank. The Pressure Switch senses this high pressure and at a certain high level, it turns the compressor motor off. The level at which the motor switches OFF is called the Cut-Out Pressure.

**Duplex Receptacle** - Two 120 volt AC receptacles that are tied together. Similar to common household outlets.

**GFCI** - Ground fault current interrupter. A device that will sense current flow in the milliamp range in a power circuit to ground conductor and activate a relay to open both line conductors.

**Ground** - A connection, either intentional or accidental, between an electric circuit and the earth or some conducting body serving in place of the earth.

**Pressure Control** – Often called a regulator, this device is used to adjust the air compressor’s pressure output. The Pressure Control is adjusted to supply the psi value required by certain air tools, as monitored on the regulated pressure gauge.

**psi** - pounds per square inch. The measure of air pressure delivered by the air compressor system.

**Single Stage** - Single stage refers to an air compressor with one or more cylinders that take air in each cylinder at the down stroke and compresses the air into the air tank on the up stroke.

**Tank Pressure Gauge** – A device used to indicate the air pressure contained in the air tank, in psi

**Two Stage** - A two-stage compressor always has a minimum of two cylinders - a low pressure (LP) cylinder (largest) and an high pressure (HP) cylinder (smallest). As the LP piston goes downward, air is taken in at atmospheric pressure; on the upward stroke the LP piston discharges the air through an intercooler and into the HP cylinder on its downward stroke. On the upward stroke of the HP piston the air is discharged into the air tank. Two-stage compressors are recommended when tool usage is continuous.

**Vibration Isolators** – When installed, are designed to minimize vibrations produced by the air compressor.

# Warranties

## Emissions Control System Warranty

**Briggs & Stratton Corporation (B&S), the California Air Resources Board (CARB) and the United States Environmental Protection Agency (U.S. EPA)**

**Emissions Control System Warranty Statement (Owner's Defect Warranty Rights and Obligations)**

### California, United States and Canada Emissions Control Defects Warranty Statement

The California Air Resources Board (CARB), U.S. EPA and B&S are pleased to explain the Emissions Control System Warranty on your small off-road engine (SORE). In California, new small off-road engines model year 2006 and later must be designed, built and equipped to meet the State's stringent anti-smog standards. Elsewhere in the United States, new non-road, spark-ignition engines certified for model year 1997 and later must meet similar standards set forth by the U.S. EPA. B&S must warrant the emissions control system on your engine for the periods of time listed below, provided there has been no abuse, neglect or improper maintenance of your small off-road engine.

Your emissions control system includes parts such as the carburetor, air cleaner, ignition system, fuel line, muffler and catalytic converter. Also included may be connectors and other emissions related assemblies.

Where a warrantable condition exists, B&S will repair your small off-road engine at no cost to you including diagnosis, parts and labor.

### Briggs & Stratton Emissions Control Defects Warranty Coverage

Small off-road engines are warranted relative to emissions control parts defects for a period of two years, subject to provisions set forth below. If any covered part on your engine is defective, the part will be repaired or replaced by B&S.

### Owner's Warranty Responsibilities

As the small off-road engine owner, you are responsible for the performance of the required maintenance listed in your Operating and Maintenance Instructions. B&S recommends that you retain all your receipts covering maintenance on your small off-road engine, but B&S cannot deny warranty solely for the lack of receipts or for your failure to ensure the performance of all scheduled maintenance.

As the small off-road engine owner, you should however be aware that B&S may deny you warranty coverage if your small off-road engine or a part has failed due to abuse, neglect, improper maintenance or unapproved modifications.

You are responsible for presenting your small off-road engine to an Authorized B&S Service Dealer as soon as a problem exists. The undisputed warranty repairs should be completed in a reasonable amount of time, not to exceed 30 days.

If you have any questions regarding your warranty rights and responsibilities, you should contact a B&S Service Representative at (414) 259-5262.

The emissions warranty is a defects warranty. Defects are judged on normal engine performance. The warranty is not related to an in-use emissions test.

### Briggs & Stratton Emissions Control Defects Warranty Provisions

The following are specific provisions relative to your Emissions Control Defects Warranty Coverage. It is in addition to the B&S engine warranty for non-regulated engines found in the Operator's Manual.

#### 1. Warranted Parts

Coverage under this warranty extends only to the parts listed below (the emissions control systems parts) to the extent these parts were present on the engine purchased.

##### a. Fuel Metering System

- Cold start enrichment system (soft choke)
- Carburetor and internal parts
- Fuel Pump
- Fuel line, fuel line fittings, clamps
- Fuel tank, cap and tether
- Carbon canister

##### b. Air Induction System

- Air cleaner
- Intake manifold
- Purge and vent line

##### c. Ignition System

- Spark plug(s)
- Magneto ignition system

##### d. Catalyst System

- Catalytic converter
- Exhaust manifold
- Air injection system or pulse valve

##### e. Miscellaneous Items Used in Above Systems

- Vacuum, temperature, position, time sensitive valves and switches
- Connectors and assemblies



## 2. Length of Coverage

B&S warrants to the initial owner and each subsequent purchaser that the Warranted Parts shall be free from defects in materials and workmanship which caused the failure of the Warranted Parts for a period of two years from the date the engine is delivered to a retail purchaser.

## 3. No Charge

Repair or replacement of any Warranted Part will be performed at no charge to the owner, including diagnostic labor which leads to the determination that a Warranted Part is defective, if the diagnostic work is performed at an Authorized B&S Service Dealer. For emissions warranty service contact your nearest Authorized B&S Service Dealer as listed in the "Yellow Pages" under "Engines, Gasoline," "Gasoline Engines," "Lawn Mowers," or similar category.

## 4. Claims and Coverage Exclusions

Warranty claims shall be filed in accordance with the provisions of the B&S Engine Warranty Policy. Warranty coverage shall be excluded for failures of Warranted Parts which are not original B&S parts or because of abuse, neglect or improper maintenance as set forth in the B&S Engine Warranty Policy. B&S is not liable to cover failures of Warranted Parts caused by the use of add-on, non-original, or modified parts.

## 5. Maintenance

Any Warranted Part which is not scheduled for replacement as required maintenance or which is scheduled only for regular inspection to the effect of "repair or replace as necessary" shall be warranted as to defects for the warranty period. Any Warranted Part which is scheduled for replacement as required maintenance shall be warranted as to defects only for the period of time up to the first scheduled replacement for that part. Any replacement part that is equivalent in performance and durability may be used in the performance of any maintenance or repairs. The owner is responsible for the performance of all required maintenance, as defined in the B&S Operator's Manual.

## 6. Consequential Coverage

Coverage hereunder shall extend to the failure of any engine components caused by the failure of any Warranted Part still under warranty.

## Emission Information

Engines that are certified to meet the California Air Resources Board (CARB) Tier 2 Emission Standards must display information regarding the Emissions Durability Period and Air Index. The engine manufacturer makes this information available to the consumer on emission labels. The engine emission label will indicate certification information.

The **Emissions Durability Period** describes the number of hours of actual running time for which the engine is certified to be emissions compliant, assuming proper maintenance in accordance with the Operating & Maintenance Instructions. The following categories are used:

**Moderate:** Engine is certified to be emission compliant for 125 hours of actual engine running time.

**Intermediate:** Engine is certified to be emission compliant for 250 hours of actual engine running time.

**Extended:** Engine is certified to be emission compliant for 500 hours of actual engine running time.

For example, a typical walk-behind lawn mower is used 20 to 25 hours per year. Therefore, the **Emissions Durability Period** of an engine with an **intermediate** rating would equate to 10 to 12 years.

Certain engines will be certified to meet the United States Environmental Protection Agency (USEPA) Phase 2 emission standards. For phase 2 certified engines, the Emissions Compliance Period referred to on the Emissions Compliance label indicates the number of operating hours for which the engine has been shown to meet Federal emission requirements.

For engines less than 225 cc displacement:

Category C = 125 hours

Category B = 250 hours

Category A = 500 hours.

For engines of 225 cc or more displacement:

Category C = 250 hours

Category B = 500 hours

Category A = 1000 hours.

## BRIGGS & STRATTON POWER PRODUCTS GROUP, LLC AIR COMPRESSOR OWNER WARRANTY POLICY

Effective July 1, 2007 replaces all undated Warranties and all Warranties dated before July 1, 2007

### LIMITED WARRANTY

Briggs & Stratton Power Products Group, LLC will repair or replace, free of charge, any part(s) of the air compressor that is defective in material or workmanship or both. Transportation charges on product submitted for repair or replacement under this warranty must be borne by purchaser. This warranty is effective for the time periods and subject to the conditions stated below. For warranty service, find the nearest Authorized Service Dealer in our dealer locator map at BRIGGSandSTRATTON.COM.

THERE IS NO OTHER EXPRESS WARRANTY. IMPLIED WARRANTIES, INCLUDING THOSE OF MERCHANTABILITY AND FITNESS FOR A PARTICULAR PURPOSE, ARE LIMITED TO ONE YEAR FROM PURCHASE, OR TO THE EXTENT PERMITTED BY LAW. ANY AND ALL IMPLIED WARRANTIES ARE EXCLUDED. LIABILITY FOR INCIDENTAL OR CONSEQUENTIAL DAMAGES ARE EXCLUDED TO THE EXTENT EXCLUSION IS PERMITTED BY LAW. Some states or countries do not allow limitations on how long an implied warranty lasts, and some states or countries do not allow the exclusion or limitation of incidental or consequential damages, so the above limitation and exclusion may not apply to you. This warranty gives you specific legal rights and you may also have other rights which vary from state to state or country to country.

### WARRANTY PERIOD

**Consumer Use     2 years**

**Commercial Use   2 years**

The warranty period begins on the date of purchase by the first retail consumer or commercial end user, and continues for the period of time stated above. "Consumer use" means personal residential household use by a retail consumer. "Commercial use" means all other uses, including use for commercial, income producing or rental purposes. Once equipment has experienced commercial use, it shall thereafter be considered as commercial use for purposes of this warranty.

NO WARRANTY REGISTRATION IS NECESSARY TO OBTAIN WARRANTY ON BRIGGS & STRATTON PRODUCTS. SAVE YOUR PROOF OF PURCHASE RECEIPT. IF YOU DO NOT PROVIDE PROOF OF THE INITIAL PURCHASE DATE AT THE TIME WARRANTY SERVICE IS REQUESTED, THE MANUFACTURING DATE OF THE PRODUCT WILL BE USED TO DETERMINE THE WARRANTY PERIOD.

### ABOUT YOUR WARRANTY

We welcome warranty repair and apologize to you for being inconvenienced. Any Authorized Service Dealer may perform warranty repairs. Most warranty repairs are handled routinely, but sometimes requests for warranty service may not be appropriate. For example, warranty service would not apply if equipment damage occurred because of misuse, lack of routine maintenance, shipping, handling, warehousing or improper installation. Similarly, the warranty is void if the manufacturing date or the serial number on the air compressor has been removed or the equipment has been altered or modified. During the warranty period, the Authorized Service Dealer, at its option, will repair or replace any part that, upon examination, is found to be defective under normal use and service. This warranty will not cover the following repairs and equipment:

- **Normal Wear:** Outdoor Power Equipment, like all mechanical devices, needs periodic parts and service to perform well. This warranty does not cover repair when normal use has exhausted the life of a part or the equipment.
- **Installation and Maintenance:** This warranty does not apply to equipment or parts that have been subjected to improper or unauthorized installation or alteration and modification, misuse, negligence, accident, overloading, overspeeding, improper maintenance, repair or storage so as, in our judgment, to adversely affect its performance and reliability. This warranty also does not cover normal maintenance such as air filters, adjustments, and so forth.
- **Other Exclusions:** This warranty excludes wear items such as seals and o-rings, etc. This warranty also excludes air compressors that have been run without oil or subjected to freezing with water in the tank(s). This air compressor is warranted for non-continuous use and should not be subjected to continuous operation. Accessory parts, such as hoses or air tools not supplied with the compressor are excluded from the product warranty. This warranty excludes failures due to acts of God and other force majeure events beyond the manufacturers control. 203939E, Rev. -, 7/1/2007

**BRIGGS & STRATTON POWER PRODUCTS GROUP, LLC**  
**JEFFERSON, WI, USA**





# PROSERIES

## Air Compressor

### Product Specifications

Pump Type: .....Belt Drive  
Pump Lubricant: .....SAE 5W50 or 85W140 Synthetic  
Pump Oil Capacity: .....15.2 oz. (450ml)  
Air Delivery:  
    At 40 psi .....11.0 CFM  
    At 90 psi .....9.3 CFM  
Cut-In Pressure Setting: .....110 psi (7.6 bars)  
Cut/Out Pressure Setting: .....145 PSI (10.0 bars)  
Tank capacity: .....8 Gallons (30 L)  
Tank Style: .....Double, Horizontal (Wheelbarrow)

Recommended Air Hose Size: .....3/8 inch ID (14mm)  
Air Fittings: .....1/4 inch NPT  
Quick Connect Fitting Type: .....I/M  
Operating Temperature Range: . 32° to 95°F (0° to + 35°C)  
Unit Weight: .....154 lbs. (69.8 Kg)  
Displacement .....12.57 cu. in. (206 cc)  
Spark Plug Gap .....0.030 in. (0.76 mm)  
Fuel Capacity .....1.0 Gal. (3.78 Liters)  
Oil Capacity .....20 Ounces (0.6 Liters)

### Common Service Parts

Air Cleaner .....696263  
Resistor Spark Plug .....491055S  
Engine Oil Bottle .....100005  
Fuel Stabilizer .....100002 or 5041D  
Spark Arrester .....398067

**Power Ratings:** The gross power rating for individual gas engine models is labeled in accordance with SAE (Society of Automotive Engineers) code J1940 (Small Engine Power & Torque Rating Procedure), and rating performance has been obtained and corrected in accordance with SAE J1995 (Revision 2002-05). Torque values are derived at 3060 RPM; horsepower values are derived at 3600 RPM. Actual gross engine power will be lower and is affected by, among other things, ambient operating conditions and engine-to-engine variability. Given both the wide array of products on which engines are placed and the variety of environmental issues applicable to operating the equipment, the gas engine will not develop the rated gross power when used in a given piece of power equipment (actual "on-site" or net power). This difference is due to a variety of factors including, but not limited to, accessories (air cleaner, exhaust, charging, cooling, carburetor, fuel pump, etc.), application limitations, ambient operating conditions (temperature, humidity, altitude), and engine-to-engine variability. Due to manufacturing and capacity limitations, Briggs & Stratton may substitute an engine of higher rated power for this Series engine.

**Briggs & Stratton Power Products Group, LLC**  
900 N. Parkway  
Jefferson, Wisconsin, 53549 U.S.A.



**PROSERIES**

# Compresor de aire Manual del Operario

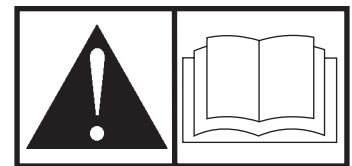

**BRIGGS & STRATTON POWER PRODUCTS GROUP, LLC  
JEFFERSON, WISCONSIN, U.S.A.**

**Muchas gracias** por comprar este compresor de aire Briggs & Stratton de gran calidad. Nos alegra que haya depositado su confianza en la marca Briggs & Stratton. Siempre que sea utilizado de acuerdo con las instrucciones de este manual, su compresor de aire Briggs & Stratton le proporcionará muchos años de buen funcionamiento.

**Este manual contiene** información de seguridad sobre los riesgos asociados con las compresores de aire y sobre cómo evitarlos. Este compresor de aire se ha diseñado para suministrar un volumen de aire comprimido que permite utilizar una variedad de herramientas neumáticas ligeras (molinillos manuales o trinquetes), equipos de pulverización e infladores que necesiten un caudal de aire inferior a 11.0 CFM. Es importante leer detenidamente y comprender estas instrucciones antes de poner en marcha o utilizar el equipo. **Conserve este manual para futuras consultas.**

**Este compresor de aire requiere montaje final antes de ser usado.** Consulte la sección *Montaje* de este manual, donde encontrará instrucciones para el montaje final. Siga las instrucciones al pie de la letra.

## Dónde encontrarnos

Usted no tendrá que ir muy lejos para encontrar el servicio técnico de Briggs & Stratton para su compresor de aire. Consulte las Páginas Amarillas. Hay más de 30.000 proveedores de Briggs & Stratton autorizados en todo el mundo, proporcionando un servicio de calidad. También puede ponerse en contacto con Atención al Cliente de Briggs & Stratton llamando al **(800) 743-4115** o por Internet en [BRIGGSandSTRATTON.COM](http://BRIGGSandSTRATTON.COM).

## Compresor de aire

Número de Modelo

--	--	--	--	--	--	--	--

Revisión

--	--

Número de Serie

--	--	--	--	--	--	--	--	--	--	--	--	--	--	--	--

## Motor

Número de Modelo

--	--	--	--	--	--	--	--

Número de Tipo

--	--	--	--	--	--	--	--

Número de Código

--	--	--	--	--	--	--	--	--	--	--	--	--	--	--	--	--	--

## Fecha de compra

--	--	--	--	--	--	--	--

Briggs & Stratton Power Products Group, LLC.  
900 North Parkway  
Jefferson, WI 53549

Copyright © 2007 Briggs & Stratton Power Products Group, LLC. Reservados todos los derechos. Queda prohibida la reproducción o transmisión total o parcial de este material, sea cual sea la forma y el medio empleados para ello, sin el permiso previo y por escrito de Briggs & Stratton Power Products Group, LLC.

# Tabla de Contenido

<b>Seguridad de Operario</b> .....	<b>4</b>
Descripción del equipo .....	4
Reglas de seguridad .....	4
<b>Montaje</b> .....	<b>7</b>
Desembalaje la compresor de aire .....	7
Comprobación de los niveles de aceite del motor y la bomba .....	7
Agregue combustible .....	7
Instalación del tapón del respirador del aceite de la bomba .....	8
<b>Características y mandos</b> .....	<b>9</b>
<b>Operando</b> .....	<b>10</b>
Consideraciones para un uso seguro .....	10
Procedimiento de preparación para el uso inicial .....	10
Puesta en marcha de la compresor de aire .....	11
Parada del compresor de aire .....	12
Transporte .....	12
Uso del compresor .....	12
<b>Mantenimiento</b> .....	<b>14</b>
Plan de mantenimiento .....	14
Mantenimiento del compresor de aire .....	15
Aceite de la bomba .....	16
Inspeccione/limpie el filtro de aire de la bomba .....	16
Inspeccione las etiquetas de seguridad .....	16
Mantenimiento del motor .....	17
Almacenamiento .....	20
<b>Resolución de Problemas</b> .....	<b>21</b>
Antes de llamar .....	21
Glosario .....	23
<b>Garantías</b> .....	<b>24</b>
Garantía del sistema de control de emisiones .....	24
Garantía para el propietario de una compresor de aire .....	26
<b>Especificaciones</b> .....	<b>28</b>
Especificaciones del producto .....	28
Servicio común despide .....	28

Seguridad

Montaje

Controles

Utilización

Mantenimiento

Problemas

Garantía

Español

es

## Seguridad de Operario

### Descripción del equipo



Lea atentamente este manual y familiarícese con la compresor de aire. Conozca sus aplicaciones, limitaciones y riesgos.

Este manual contiene información de uso y mantenimiento de un compresor de aire de doble depósito que genera 11,0 CFM a 40 PSI (2,8 bar) y 9,3 CFM a 90 PSI (6,2 bar) con un motor de combustión interna. Es un sistema de alta calidad que incluye una bomba de accionamiento por correa lubricada por aceite con carcasa de fundición, una válvula de arranque progresivo y dos salidas de aire.

Este compresor de aire se ha diseñado para suministrar un volumen de aire comprimido que permite utilizar una variedad de herramientas neumáticas ligeras (molinillos manuales o trinquetes), equipos de pulverización e infladores que necesiten un caudal de aire inferior a 11,0 CFM. No utilice la unidad si la temperatura ambiente no es de entre 0°C y 35°C (32°F y 95°F). Para evitar problemas de lubricación, utilice este compresor ÚNICAMENTE en una superficie nivelada. El compresor se ha diseñado para funcionar a funcionar a plena carga un máximo del 70% de cada hora.

Este compresor de aire no está destinado para su uso en equipos móviles o en aplicaciones marítimas.

Se ha realizado el máximo esfuerzo para reunir en este manual la información más precisa y actualizada. No obstante, nos reservamos el derecho de modificar, alterar o mejorar de cualquier otra forma el producto y este documento en cualquier momento y sin previo aviso.

### Reglas de seguridad



Éste es el símbolo de alerta de seguridad. Sirve para advertir al usuario de un posible riesgo para su integridad física. Siga todos los mensajes de seguridad que figuren después de este símbolo para evitar lesiones o incluso la muerte.

El símbolo de alerta de seguridad () se utiliza con una palabra de señalización (PELIGRO, PRECAUCIÓN, ADVERTENCIA), una imagen y/o un mensaje de seguridad para advertir al usuario de un riesgo. **PELIGRO** indica un riesgo que, de no evitarse, provocará la muerte o lesiones de gravedad. **ADVERTENCIA** indica un riesgo que, de no evitarse, puede provocar la muerte o lesiones de gravedad. **PRECAUCIÓN** indica un riesgo que, de no evitarse, puede provocar lesiones moderadas. **AVISO** indica una situación que podría producir daños en el equipo. Siga en todo momento los mensajes de seguridad para evitar o reducir el riesgo de lesiones y de muerte.



### ADVERTENCIA

El escape del motor de este producto contiene elementos químicos reconocidos en el Estado de California por producir cáncer, defectos de nacimiento u otros daños de tipo reproductivo.

### Símbolos de peligro y sus significados

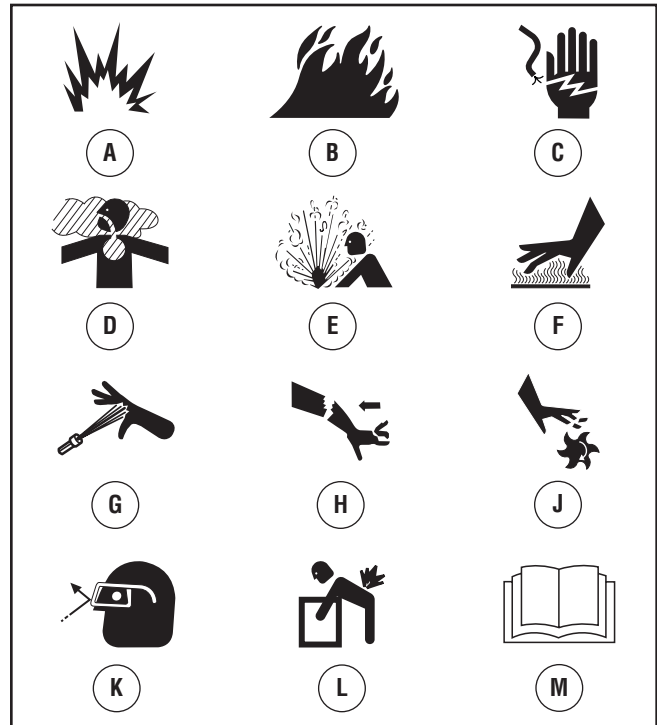

A - Explosión

B - Fuego

C - Descarga Eléctrica

D - Gases Tóxicos

E - Aire comprimido

F - Superficie Caliente

G - Inyección de aire

H - Retroceso

J - Partes en Movimiento

K - Objetos propulsados

L - Alto

M - Manual del Operario



**⚠ ADVERTENCIA**

	Si no se leen y siguen las instrucciones del manual, se pueden producir daños materiales, lesiones o incluso la muerte.
<ul style="list-style-type: none"> <li>• Antes de utilizar el producto, lea este Manual del Operario y siga las normas de seguridad y las instrucciones de uso que se indican.</li> <li>• Este manual debe estar a la disposición de todos los usuarios que utilicen el equipo.</li> </ul>	

**⚠ ADVERTENCIA**

	Al motor funcionar, se produce monóxido de carbono, un gas inodoro y venenoso. Respirar monóxido de carbono puede provocar dolor de cabeza, fatiga, mareos, vómitos, confusión, ataques, náuseas, desmayos o incluso la muerte.
<ul style="list-style-type: none"> <li>• Opere el compresor de aire SOLAMENTE al aire libre.</li> <li>• Asegúrese de que los gases de escape no puedan entrar por ventanas, puertas, tomas de aire de ventilación u otras aberturas en un espacio cerrado en el que puedan acumularse.</li> <li>• NO arranque ni deje funcionar el motor en interiores ni en zonas cerradas, aunque haya ventanas y puertas abiertas.</li> </ul>	

**⚠ ADVERTENCIA**

	El aire comprimido no es respirable y puede provocar lesiones. La inhalación o digestión de algunos disolventes y pinturas puede provocar náuseas, desmayos o envenenamientos.
<ul style="list-style-type: none"> <li>• NO utilice aire comprimido para respirar.</li> <li>• Utilice siempre un respirador NIOSH homologado para su aplicación cuando pulverice líquidos.</li> <li>• Lea todas las instrucciones del respirador para comprobar si proporciona toda la protección necesaria para la inhalación de vapores nocivos.</li> </ul>	

**⚠ ADVERTENCIA**

	Cuando está en funcionamiento, el compresor y sus tuberías están CALIENTES y pueden provocar quemaduras.
<ul style="list-style-type: none"> <li>• NO toque el compresor ni sus tuberías.</li> <li>• Deje enfriar el compresor antes de cualquier operación de mantenimiento o reparación.</li> </ul>	

**⚠ ADVERTENCIA**

	El rápido repliegue del cable del arrancador (retroceso) impedirá que el usuario suelte el cable a tiempo y tirará de su mano y brazo hacia el motor. Como resultado, podrían producirse fracturas, contusiones o esguinces.
<ul style="list-style-type: none"> <li>• NUNCA tire de la cuerda del arrancador sin haber abierto previamente la válvula de arranque para eliminar la presión.</li> <li>• Cuando arranque el motor, tire lentamente del cable hasta sentir una resistencia y, a continuación, tire rápidamente de él para evitar su retroceso.</li> </ul>	

**⚠ ADVERTENCIA**

	La corrosión interna y oculta del tanque puede provocar una explosión violenta con el resultado de lesiones y/o daños materiales de gravedad. Si se supera la presión nominal de los acoplamientos o los elementos inflables, se pueden producir lesiones y/o daños materiales de gravedad. La manipulación o retirada de la válvula de seguridad ASME puede provocar una explosión con el resultado de lesiones y/o daños materiales de gravedad.
<ul style="list-style-type: none"> <li>• VACÍE EL DEPÓSITO cada 4 horas de uso o una vez al día. Para ello, abra los grifos de vaciado e incline el compresor hasta eliminar el agua acumulada.</li> <li>• NO haga ninguna modificación ni reparación del depósito.</li> <li>• NO aplique una presión superior al límite nominal de los acoplamientos y elementos inflables.</li> <li>• NO manipule ni retire la válvula de seguridad ASME. Compruebe la válvula de seguridad ASME tirando de su anillo antes de cada uso. La válvula de seguridad ASME se ha ajustado al taraje de máxima seguridad.</li> </ul>	

**⚠ ADVERTENCIA**

	La pulverización de líquidos inflamables o combustibles puede provocar fuego o una explosión.
	Cuando está en funcionamiento, el compresor produce chispas que pueden inflamar los vapores inflamables o combustibles.
<ul style="list-style-type: none"> <li>• NO pulverice líquidos inflamables o combustibles si fuma, en espacios cerrados ni cerca de chispas, llamas, indicadores luminosos u otras fuentes de ignición.</li> <li>• Pulverice en una zona abierta y bien ventilada, a una distancia mínima de 6.1 m (20 pies) del compresor y de otras fuentes de ignición.</li> </ul>	

**⚠ ADVERTENCIA**

	El contacto con la zona del silenciador puede producir quemaduras graves.
	Los gases y el calor de escape pueden inflamar los materiales combustibles y las estructuras o dañar el depósito de combustible y provocar un incendio.
<ul style="list-style-type: none"> <li>• NO toque las superficies calientes y EVITE los gases del escape a alta temperatura.</li> <li>• Permita que el equipo se enfríe antes de tocarlo.</li> <li>• Deje un espacio mínimo de 1.5 m (5 pies) alrededor del compresor de aire, incluida la parte superior.</li> <li>• El Código de Normativa Federal (CFR, Título 36: Parques, Bosques y Propiedad Pública) obliga a instalar una pantalla apagachispas en los equipos con motor de combustión interno y a mantenerla en buenas condiciones de funcionamiento, conforme a la norma 5100-1C (o posterior) del Servicio Forestal de la USDA. En el Estado de California, la ley exige el uso de una pantalla apagachispas (Sección 4442 del Código de Recursos Públicos de California). En otros estados puede haber leyes similares en vigor.</li> </ul>	

**⚠ ADVERTENCIA**

La gasolina y sus vapores son extremadamente inflamables y explosivos.



El fuego o una explosión pueden causar quemaduras severas e inclusive la muerte.

**CUANDO ANADA COMBUSTIBLE O VACÍE EL DEPÓSITO**

- Apague el compresor de aire (posición OFF) y déjelo enfriar al menos por 2 minutos antes de remover la tapa de la combustible. Afloje la tapa lentamente para dejar que la presión salga del tanque.
- Llene o vacíe el depósito de combustible a la intemperie.
- NO llene demasiado el tanque. Permita al menos espacio para la expansión del combustible.
- Si se ha derramado combustible, espere a que se evapore antes de arrancar el motor.
- Mantenga la gasolina alejada de chispas, llamas abiertas, pilotos, calor y otras fuentes de ignición.
- NO encienda un cigarrillo o fume.

**CUANDO PONGA EN FUNCIONAMIENTO EL EQUIPO**

- Compruebe que la bujía, el silenciador, el tapón del depósito de combustible y el filtro de aire están instalados.
- NO arranque el motor sin la bujía instalada.

**CUANDO OPERE EL EQUIPO**

- NO incline el motor ni el equipo de forma que pueda derramarse el combustible.
- NO pulverice líquidos inflamables, como combustibles o aceites.

**CUANDO TRANSPORTE O REPARE EL EQUIPO**

- Transporte o repare el equipo con el tanque de combustible vacío, o con la válvula para apagar el combustible, apagada (posición OFF).
- Desconecte el cable de la bujía.

**CUANDO ALMACENE O GUARDE EL EQUIPO CON COMBUSTIBLE EN EL TANQUE**

- Almacene alejado de calderas, estufas, calentadores de agua, secadoras de ropa u otros aparatos electrodomésticos que posean pilotos u otras fuentes de ignición, porque ellos pueden encender los vapores de la combustible.

**⚠ ADVERTENCIA**

Chispear involuntario puede tener como resultado el fuego o el golpe eléctrico.

**CUANDO AJUSTE O HAGA REPARACIONES A SU MÁQUINA COMPRESOR DE AIRE**

- Siempre desconecte el alambre de la bujía y colóquelo donde no pueda entrar en contacto con la bujía.

**CUANDO PRUEBE LA BUJÍA DEL MOTOR**

- Utilice un comprobador de bujías homologado.
- NO compruebe la chispa sin la bujía instalada.

**⚠ ADVERTENCIA**

La corriente de aire comprimido procedente de la manguera o del punto de vaciado del depósito puede provocar lesiones de los tejidos blandos en las partes expuestas de la piel y propulsar objetos, con el resultado de lesiones y/o daños materiales de gravedad.



- NO dirija la corriente de aire hacia usted mismo ni hacia otras personas.
- NO intente reparar las mangueras de aire.
- Utilice siempre gafas de seguridad con homologación ANSI Z87.1 y protecciones laterales.

**⚠ ADVERTENCIA**

El arrancador y otras piezas rotativas pueden enredarse en las manos, el pelo, la ropa u otros accesorios.

- NO utilice la unidad sin sus tapas/guardas de protección o si éstas presentan daños.
- NUNCA coloque las manos ni ninguna otra parte del cuerpo en el interior de la unidad ni en las mangueras cuando el equipo esté en funcionamiento.
- NO utilice ropa suelta, joyas ni objetos que puedan quedar atrapados en las piezas rotativas.
- Recoja el pelo largo y quítese cualquier joya.

**⚠ PRECAUCIÓN**

Las velocidades de operación en exceso, aumentan los riesgos de heridas y daños al compresor de aire.

- NO cambie ninguna velocidad determinada.
- NO modifique al compresor de aire en ninguna forma.

**AVISO**

Si no se siguen al pie de la letra las instrucciones de uso inicial, la unidad puede sufrir daños graves.

- Este procedimiento se debe realizar antes de poner el compresor en servicio y siempre que se cambie la válvula de retención o el conjunto de la bomba del compresor.

**AVISO**

La unidad puede sufrir daños graves si se utiliza con una cantidad insuficiente de aceite. Compruebe el nivel de aceite cada día o en cada uso.

- La garantía quedará anulada si se producen daños como consecuencia del incumplimiento de estas instrucciones.

# Montaje

## Desembalaje la compresor de aire

1. Corte las correas de la caja de cartón y deséchelas.
2. Retire la caja de la unidad.
3. Corte las correas del compresor y deséchelas.
4. Retire el compresor del pallet de transporte.

### La caja incluye los siguientes elementos:

- Compresor de aire
- Tapón del respirador del aceite de la bomba
- Manual del operario

Si alguna de estas piezas falta o está dañada, llame a la línea de asistencia **(800) 743-4115**.

### También se recomienda utilizar:

- Gafas de seguridad (con homologación ANSI Z87.1 y protecciones laterales)
- Manguera de aire - 7,6 m (25 pies) y 14 mm (3/8") de diámetro
- Acoplamiento para conector rápido – Utilice acoplamiento para conector rápido de tipo I/M que puedan conectarse a una rosca NPT de 1/4 de pulgada
- Protección para los oídos (ANSI S3.19-1974) en entornos ruidosos
- Respirador (homologación NIOSH) en entornos manche
- Embudo para aceite

### El compresor estará preparado para funcionar una vez que:

Los niveles de aceite de la bomba y el motor están comprobados

Tapón del respirador del aceite del motor instalado

El neumático se haya inflado correctamente a 29 psi (2,0 bar)

Haya finalizado el procedimiento de preparación para el uso inicial

## Comprobación de los niveles de aceite del motor y la bomba

1. Coloque el compresor de aire en una superficie plana y nivelada.
2. Consulte *Inspección del nivel de aceite de la motor* en la sección *Mantenimiento* para comprobar el nivel de aceite de la motor.
3. Consulte *Inspección del nivel de aceite de la bomba* en la sección *Mantenimiento* para comprobar el nivel de aceite de la bomba.

### AVISO

La unidad puede sufrir daños graves si se utiliza con una cantidad insuficiente de aceite. Compruebe el nivel de aceite cada día o en cada uso.

- La garantía quedará anulada si se producen daños como consecuencia del incumplimiento de estas instrucciones.

## Agregue combustible

### El combustible debe reunir los siguientes requisitos:

- Gasolina sin plomo limpia y nueva.
- Un mínimo de 87 octanos/87 AKI (91 RON). Para uso a gran altitud, consulte *Gran altitud*.
- El motor admite gasolina con hasta un 10% de etanol (gasohol) o hasta un 15% de MTBE (éter metil terbutílico).

### AVISO

Evite el daño del compresor de aire.

El fracaso para seguir Manual de Operario para el combustible reccomendations garantía de vacíos.

- NO utilice gasolina no autorizada; por ejemplo, E85.
- NO mezcle aceite con gasolina.
- NO modifique el motor para hacerlo funcionar con otros combustibles.

Para evitar la formación de carbonilla en el circuito de combustible, siempre que añada combustible, mézclelo con un estabilizador. Consulte *Almacenamiento*. NO todos los combustibles son iguales. Si detecta problemas de arranque o de rendimiento después de utilizar un combustible, pruebe a cambiar de proveedor o de marca. Este motor está certificado para funcionar con gasolina. Su sistema de control de emisiones es EM (Modificaciones del motor).



### ADVERTENCIA



La gasolina y sus vapores son extremadamente inflamables y explosivos.



El fuego o una explosión pueden causar quemaduras severas e inclusive la muerte.

### CUANDO ANADA COMBUSTIBLE EL DEPÓSITO

- Apague el compresor de aire (posición OFF) y déjelo enfriar al menos por 2 minutos antes de remover la tapa de la combustible. Afloje la tapa lentamente para dejar que la presión salga del tanque.
- Llene el depósito de combustible a la intemperie.
- NO llene demasiado el tanque. Permita al menos espacio para la expansión del combustible.
- Si se ha derramado combustible, espere a que se evapore antes de arrancar el motor.
- Mantenga la gasolina alejada de chispas, llamas abiertas, pilotos, calor y otras fuentes de ignición.
- NO encienda un cigarrillo o fume.

1. Limpie el área alrededor de la tapa de llenado del combustible, retire la tapa.
2. Añada lentamente gasolina normal sin plomo al depósito. Llene hasta el indicador de nivel rojo (A). No añada combustible en exceso.

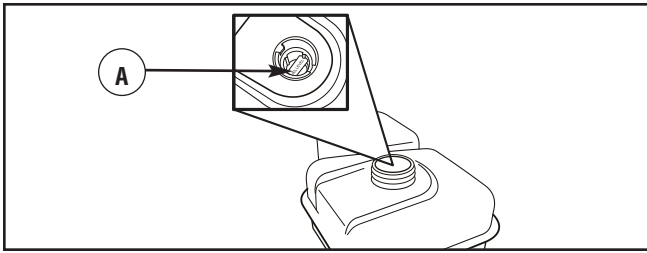

3. Instale la tapa del tanque de combustible y la espera para algún combustible rociado para evaporar.

### Gran altitud

En altitudes superiores a 1.524 metros (5.000 pies), se deberá utilizar gasolina con un mínimo de 85 octanos / 85 AKI (89 RON). Para seguir cumpliendo la normativa sobre emisiones, es necesario ajustar la unidad para su uso a gran altitud. De no realizarse este ajuste, el rendimiento se reducirá y el consumo de combustible y las emisiones aumentarán. Para obtener más información sobre el ajuste para gran altitud, consulte con un distribuidor cualificado de Briggs & Stratton. No se recomienda utilizar el motor a altitudes inferiores a 762 metros (2.500 pies) con el juego de gran altitud.

### Instalación del tapón del respirador del aceite de la bomba

1. Asegúrese de que el compresor está apoyado en una superficie plana y nivelada.
2. Abra las válvulas de vaciado (A) (gire a tope hacia la izquierda) para liberar la presión de aire residual acumulada en los depósitos de aire.

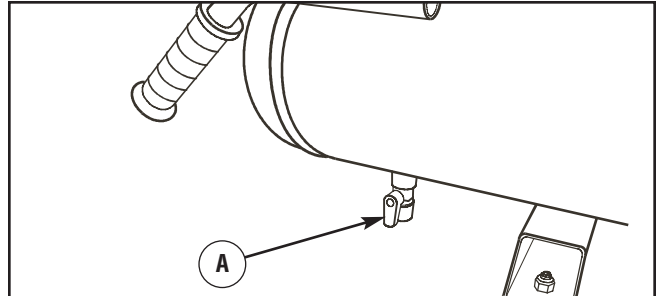

### ⚠ ADVERTENCIA



La corriente de aire comprimido procedente de la manguera o del punto de vaciado del depósito puede provocar lesiones de los tejidos blandos en las partes expuestas de la piel y propulsar objetos, con el resultado de lesiones y/o daños materiales de gravedad.

- Utilice siempre gafas de seguridad con homologación ANSI Z87.1 y protecciones laterales.

3. Quite y deseche el tapón de transporte de la bomba.
4. Instale el tapón del respirador del aceite de la bomba (B) en la abertura de llenado (C).

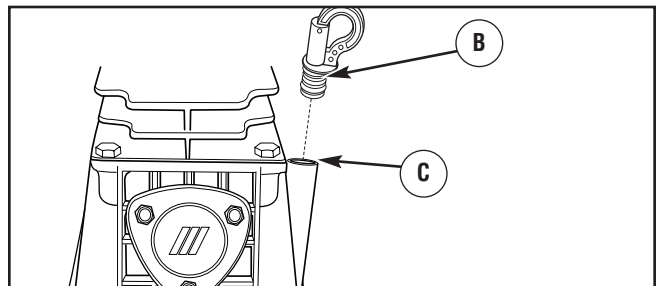

### AVISO

La unidad puede sufrir daños graves si se utiliza con una cantidad insuficiente de aceite. Compruebe el nivel de aceite cada día o en cada uso.

- La garantía quedará anulada si se producen daños como consecuencia del incumplimiento de estas instrucciones.

5. Limpie el aceite que se haya podido derramar.
6. Cierre las válvulas de vaciado (gire a tope hacia la derecha).

## Características y mandos



Lea el Manual del Operario y las reglas de seguridad antes de poner en marcha su máquina compresor de aire.

Compare las ilustraciones con su máquina compresor de aire para familiarizarse con las ubicaciones de los diferentes controles y ajustes. Guarde este manual para referencias futuras.

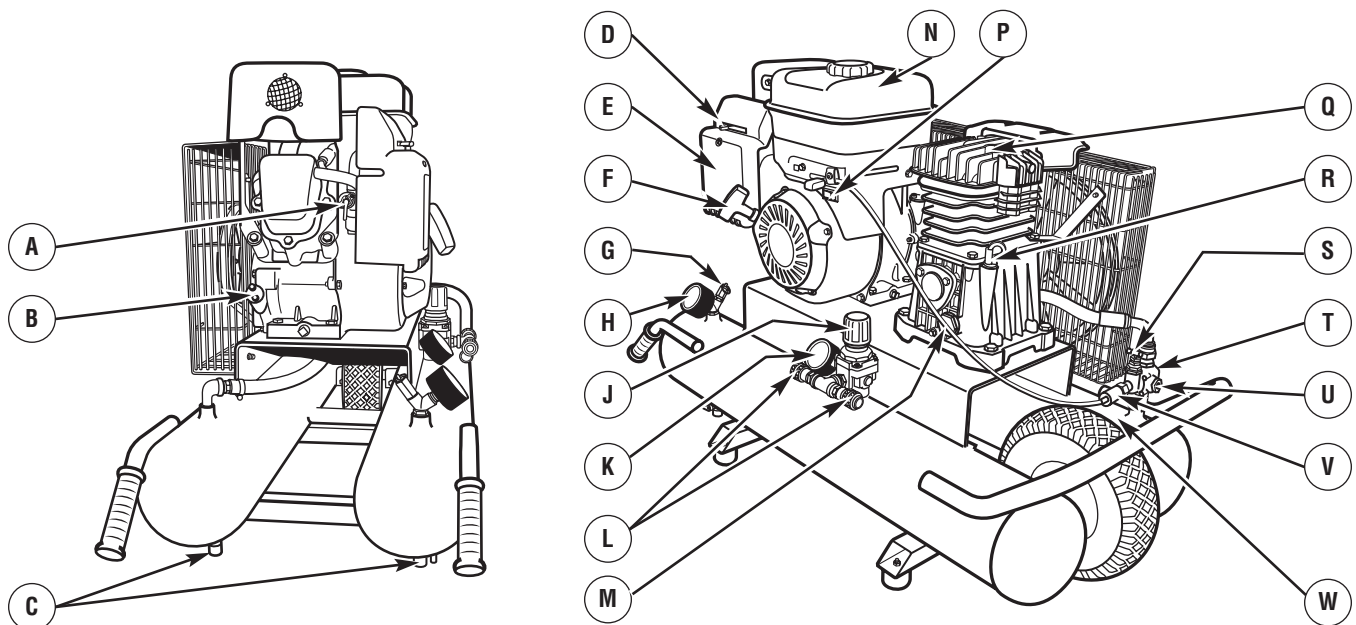

**A - Válvula de paso de combustible** — Permite abrir y cerrar la alimentación de combustible al motor.

**B - Tapón de aceite de motor** — Permite comprobar el nivel de aceite y llenar el motor.

**C - Válvulas de vaciado** — Las válvulas están situadas cerca del fondo de cada depósito de aire en el extremo del asa y se utilizan para drenar la condensación.

**D - Filtro de aire** — Protege el motor filtrando el polvo y los residuos del aire de admisión.

**E - Palanca estranguladora** — Se utiliza para arrancar un motor en frío.

**F - Arrancador de retroceso** — Permite arrancar el motor.

**G - Válvula de seguridad** — La válvula protege contra el exceso de presión del tanque 'saltando' para liberar presión en caso de que se alcance el valor determinado en fábrica.

**H - Manómetro del depósito** — El manómetro indica la presión de aire de los depósitos.

**J - Control de presión** — Controla la presión de aire que se suministra a los acoplamientos para conector rápido; se puede sujetar con una arandela de retención.

**K - Manómetro de salida** — Indica la presión de aire en los acoplamientos para conector rápido.

**L - Acoplamientos para conector rápido** — Se utilizan para conectar las mangueras de aire.

**M - Mirilla de aceite de la bomba** — Permite ver el nivel de aceite.

**N - Depósito de combustible** — Llene el tanque con gasolina regular sin contenido de plomo en este punto. Siempre habitación de hoja para la expansión del combustible.

**P - Interruptor On/Off** — Sitúe el interruptor en la posición "On" antes de utilizar el arrancador de retroceso. Sitúelo en la posición "Off" para parar el motor.

**Q - Bomba del compresor de aire** — La bomba comprime el aire en el depósito.

**R - Punto de llenado de aceite del compresor** — Se utiliza para llenar la bomba de aceite. La ventana de visualización de nivel de aceite indica el nivel de aceite de la bomba.

**S - Válvula de arranque** — Abra la válvula de arranque cuando arranque el motor. Cierre la válvula de arranque cuando el motor lleve funcionando 1 ó 2 minutos.

**T - Válvula de retención** — Cuando la unidad está en funcionamiento, la válvula de retención está "abierta" para permitir la entrada de aire en el depósito. Cuando se alcanza la presión de "corte", la válvula de retención se cierra e impide que el aire vuelva a la bomba. El usuario no puede reparar la válvula.

**U - Válvula de descarga automática** — La válvula libera automáticamente aire de los componentes del compresor cuando se alcanza la presión de "parada" y cuando se pone en marcha la unidad. El usuario no puede reparar ni ajustar la válvula.

**V - Válvula de control de ralentí** — La válvula reduce la velocidad del motor al ralentí cuando se alcanza la presión de "parada". El usuario no puede reparar ni ajustar la válvula.

**W - Etiqueta de datos** — Indica los números de modelo, revisión y serie de la compresor de aire. Tenga esta información preparada si llama al servicio técnico.

**NOTA:** Consulte las definiciones en el *Glosario*.

## Operando

Si tiene algún problema con el funcionamiento del compresor de aire, llame a la línea de asistencia **(800) 743-4115**. Si llama para solicitar ayuda, tenga a mano los números del modelo, de la versión y de la serie que aparecen en la etiqueta de datos.



### Consideraciones para un uso seguro

#### Espacio libre y circulación de aire

 <b>ADVERTENCIA</b>	
	Los gases y el calor de escape pueden inflamar los materiales combustibles y las estructuras o dañar el depósito de combustible y provocar un incendio.
<ul style="list-style-type: none"><li>• Deje un espacio mínimo de 152 cm (5 pies) alrededor del compresor de aire, incluida la parte superior.</li></ul>	

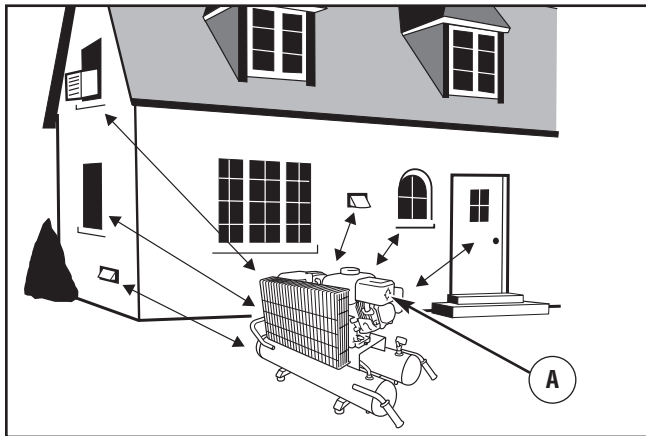
Coloque el compresor de aire a la intemperie en una zona en donde no se acumulen gases de escape mortales. NO instale el compresor de aire en lugares en los que los gases de escape (A) se puedan acumular o entrar en un edificio que pueda estar ocupado. Asegúrese de que los gases de escape no puedan entrar por ventanas, puertas, tomas de aire de ventilación u otras aberturas en un espacio cerrado en el que puedan acumularse. Tenga en cuenta los vientos y las corrientes de aire preponderantes cuando elija la ubicación del compresor de aire.



 <b>ADVERTENCIA</b>	
	Al motor funcionar, se produce monóxido de carbono, un gas inodoro y venenoso. Respirar monóxido de carbono puede provocar dolor de cabeza, fatiga, mareos, vómitos, confusión, ataques, náuseas, desmayos o incluso la muerte.
<ul style="list-style-type: none"><li>• Opere el compresor de aire SOLAMENTE al aire libre.</li><li>• Asegúrese de que los gases de escape no puedan entrar por ventanas, puertas, tomas de aire de ventilación u otras aberturas en un espacio cerrado en el que puedan acumularse.</li><li>• NO arranque ni deje funcionar el motor en interiores ni en zonas cerradas, aunque haya ventanas y puertas abiertas.</li></ul>	

La bomba del compresor de aire está diseñada para una refrigeración correcta. Las aberturas de ventilación del compresor son necesarias para mantener una temperatura adecuada. NO coloque trapos ni contenedores sobre las aberturas o cerca de las mismas. Mantenga el filtro de aire libre de toda obstrucción que reduzca el flujo de aire hacia el compresor.

Cuando utilice el compresor de aire, sitúelo en una superficie plana para asegurar su correcta lubricación.

### Procedimiento de preparación para el uso inicial

Antes del primer uso del equipo, el sistema debe prepararse tal como se describe en esta sección.

<b>AVISO</b>
Si no se siguen al pie de la letra las instrucciones de uso inicial, la unidad puede sufrir daños graves.
<ul style="list-style-type: none"><li>• Este procedimiento se debe realizar antes de poner el compresor en servicio y siempre que se cambie la válvula de retención o el conjunto de la bomba del compresor.</li></ul>

1. Abra las dos válvulas de vaciado (gire a tope hacia la izquierda) para evitar que se acumule presión de aire en el depósito de aire durante la preparación para el uso inicial.

**NOTA:** Vacíe siempre el depósito de aire sobre una superficie lavable o en un contenedor adecuado para no dañar ni manchar las superficies.

2. Siga los pasos 1 a 7 de la sección *Arrancar el compresor de aire* para arrancar el compresor de aire.
3. Deje funcionar el compresor durante 15 minutos. Asegúrese de que la válvula de arranque y las válvulas de vaciado estén abiertas.
4. Transcurridos 15 minutos, con el compresor de aire en funcionamiento, cierre la válvula de arranque (gire la clavija hacia abajo hasta la posición horizontal) y las dos válvulas de vaciado (gire a tope hacia la derecha). Los depósitos de aire se llenarán hasta alcanzar la presión de "parada" y la velocidad del motor disminuirá hasta el ralentí.

**NOTA:** Si escucha una fuga de aire, tire hacia atrás del (de los) acoplador(es) para conector rápido hasta oír un clic con el objetivo de rearmar la válvula del acoplador.

5. Pare el compresor de aire como se indica en la sección *Parada del compresor de aire*.

**NOTA:** Revise el nivel de aceite del compresor después de la preparación para el uso inicial.

El compresor ha completado el procedimiento está preparado para funcionar normalmente.

## Puesta en marcha de la compresor de aire

Siga las siguientes instrucciones de puesta en marcha:

1. Para evitar problemas de lubricación, utilice siempre la unidad en una superficie plana y nivelada.
2. Sitúe la válvula de combustible (A) en la posición "On". El tirador de la válvula de combustible quedará en posición vertical, apuntando hacia el suelo.

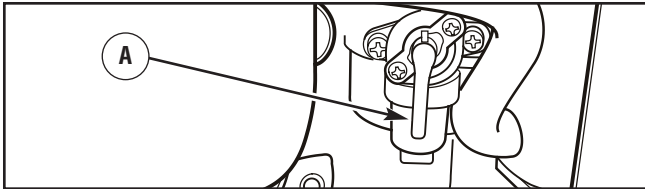

3. Abra la válvula de arranque (B, se muestra abierta) girando la clavija hasta una posición vertical.

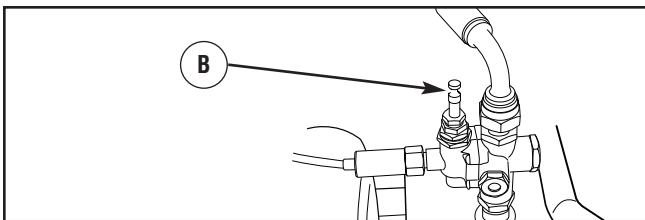

4. Sitúe el interruptor on/off (C) en la posición "On".

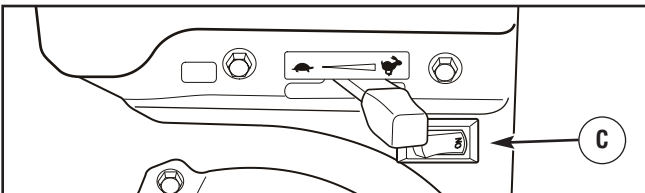

5. Mueva la palanca estranguladora (D) hasta la posición "Estrangular" (|>|).

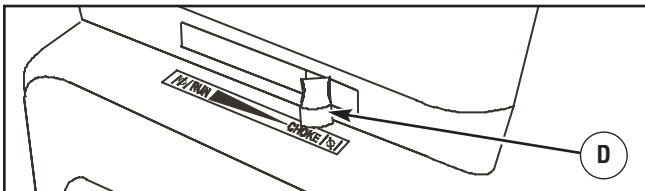

6. Agarre el asa del arrancador de retroceso y tire lentamente hasta notar una ligera resistencia. A continuación, tire rápidamente del asa para vencer la compresión, evitar el retroceso y arrancar.

<b>⚠ ADVERTENCIA</b>	
	El rápido repliegue del cable del arrancador (retroceso) impedirá que el usuario suelte el cable a tiempo y tirará de su mano y brazo hacia el motor. Como resultado, podrían producirse fracturas, contusiones o esguinces.
<ul style="list-style-type: none"> <li>• NUNCA tire de la cuerda del arrancador sin haber abierto previamente la válvula de arranque para eliminar la presión.</li> <li>• Cuando arranque el motor, tire lentamente del cable hasta sentir una resistencia y, a continuación, tire rápidamente de él para evitar su retroceso.</li> </ul>	

**IMPORTANTE:** Si el motor se ahoga, sitúe la palanca estranguladora en la posición "Funcionamiento" (|+|) y tire del asa repetidamente hasta que el motor arranque.

7. Mueva poco a poco la palanca estranguladora hacia la posición "Funcionamiento" (|+|) a intervalos de segundos (tiempo cálido) o minutos (tiempo frío). Espere a que el motor funcione suavemente antes de cada cambio. Utilice la bomba con la palanca estranguladora en la posición "Funcionamiento" (|+|).
8. Una vez que el motor haya estado funcionando durante 1 ó 2 minutos, cierre la válvula de arranque (gire la clavija hacia abajo, hasta una posición horizontal).

<b>⚠ ADVERTENCIA</b>	
	El contacto con la zona del silenciador puede producir quemaduras graves.
	Los gases y el calor de escape pueden inflamar los materiales combustibles y las estructuras o dañar el depósito de combustible y provocar un incendio.
<ul style="list-style-type: none"> <li>• NO toque las superficies calientes y EVITE los gases del escape a alta temperatura.</li> <li>• Permita que el equipo se enfríe antes de tocarlo.</li> <li>• Deje un espacio mínimo de 1.5 m (5 pies) alrededor del compresor de aire, incluida la parte superior.</li> <li>• El Código de Normativa Federal (CFR, Título 36: Parques, Bosques y Propiedad Pública) obliga a instalar una pantalla apagachispas en los equipos con motor de combustión interno y a mantenerla en buenas condiciones de funcionamiento, conforme a la norma 5100-1C (o posterior) del Servicio Forestal de la USDA. En el Estado de California, la ley exige el uso de una pantalla apagachispas (Sección 4442 del Código de Recursos Públicos de California). En otros estados puede haber leyes similares en vigor.</li> </ul>	

**NOTA:** Si el motor no se pone en marcha, consulte la sección *Resolución de problemas*.



**NOTA:** Si escucha una fuga de aire, tire hacia atrás del acoplador para conectar rápido hasta oír un clic a fin de rearmar la válvula del acoplador.

El compresor de aire es totalmente automático y está controlado por la válvula de control de ralentí. El compresor funciona hasta que la presión de los depósitos de aire alcanza la presión de parada, tras lo cual la velocidad del motor se reduce hasta alcanzar el ralentí. El compresor volverá a funcionar a velocidad plena cuando la presión de los depósitos de aire caiga por debajo de la presión de arranque. Para ver las definiciones, consulte el *Glosario*.

**NOTA:** Utilice siempre el compresor de aire en zonas bien ventiladas y libres de vapores de gasolina o de otros materiales inflamables o combustibles. Si el compresor se utiliza para pulverizar productos químicos volátiles (como la pintura), sitúe el compresor a una distancia mínima de 6,1 m (20 pies) del área de pulverización.

## Parada del compresor de aire

1. Sitúe el interruptor on/off en la posición "Off".

 <b>ADVERTENCIA</b>	
	El motor podría petardear, incendiarse o dañarse.
<ul style="list-style-type: none"><li>• NO coloque la palanca estranguladora en la posición "Choke" (I\I) para parar el motor.</li></ul>	

2. Gire la válvula de combustible hasta la posición "Off".
3. Tire de la anilla de la válvula de seguridad para liberar la mayoría del aire comprimido del depósito. Suelte la anilla de la válvula.
4. Abra las válvulas de vaciado para vaciar por completo los depósitos de aire.

**NOTA:** Vacíe siempre el depósito de aire sobre una superficie lavable o en un contenedor adecuado para no dañar ni manchar las superficies.

**NOTA:** El compresor genera agua de condensación (condensado) que se acumula en los depósitos. Vacíe el agua de condensación cada 4 horas o una vez al día.

5. Cierre las válvulas de vaciado.

## Transporte

Asegúrese de que el compresor se transporta de forma segura y de que la unidad está colocada en una posición estable. NO mueva la unidad mientras el motor está funcionando.



 <b>ADVERTENCIA</b>	
	La unidad es pesada. Tenga cuidado cuando levante o mueva la unidad. Asegúrese de utilizar una base de transporte adecuada y tenga cuidado cuando desplace el compresor para que no se incline, se desequilibre o vierta combustible.
<ul style="list-style-type: none"><li>• Levante la unidad por las asas.</li><li>• Transporte SIEMPRE la unidad con el motor apagado, la bujía desconectada, el depósito de combustible vacío y la válvula de paso de combustible cerrada.</li><li>• Transporte, utilice y almacene SIEMPRE esta unidad en una superficie nivelada para evitar peligros derivados de la inclinación y problemas de lubricación.</li></ul>	

## Uso del compresor

No es necesario utilizar en todo momento la máxima presión de trabajo, ya que la herramienta neumática suelen necesitar una presión inferior. Las siguientes instrucciones explican cómo ajustar la presión del aire.

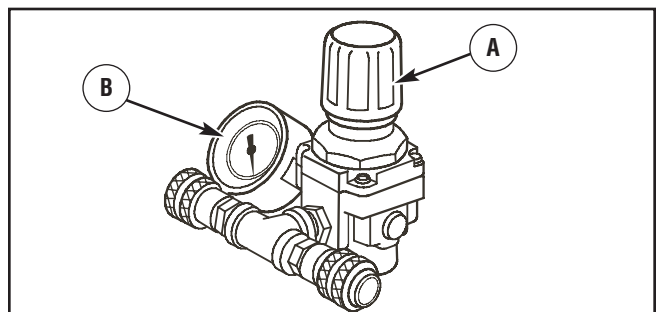
1. Para evitar problemas de lubricación, utilice siempre la unidad en una superficie plana y nivelada.
2. Con el motor del compresor de aire en funcionamiento y el depósito de aire presurizado, conecte la herramienta neumática o el accesorio al acoplador para conector rápido. Utilice las mangueras de aire y los acoplamientos recomendados.
3. Active la herramienta neumática, tire del pomo de control de presión (A) y gire el pomo de control de presión hacia la derecha para incrementar la presión de salida.



 <b>ADVERTENCIA</b>	
	Si se supera la presión nominal de los acoplamientos o los elementos inflables, se pueden producir lesiones y/o daños materiales de gravedad.
<ul style="list-style-type: none"><li>• NO aplique una presión superior al límite nominal de los acoplamientos y elementos inflables.</li></ul>	

4. Observe el manómetro de presión de salida (B) y ajuste la presión al valor recomendado para la herramienta.



**NOTA:** Debe ajustar la presión de salida con la herramienta activada o en funcionamiento.

5. Empuje el pomo de control de presión para bloquear el ajuste de presión seleccionado.
6. El compresor de aire permite conectar un máximo de dos mangueras de aire o herramientas neumáticas al mismo tiempo. Ambos recibirán aire comprimido a la misma presión de salida.



Adopte las siguientes precauciones de seguridad cuando utilice el compresor de aire:

 <b>ADVERTENCIA</b>	
	<p>Cuando está en funcionamiento, el compresor y sus tuberías están CALIENTES y pueden provocar quemaduras.</p>
<ul style="list-style-type: none"> <li>• NO toque el compresor ni sus tuberías.</li> <li>• Deje enfriar el compresor antes de cualquier operación de mantenimiento o reparación.</li> </ul>	

 <b>ADVERTENCIA</b>	
 	<p>La corriente de aire comprimido procedente de la manguera o del punto de vaciado del depósito puede provocar lesiones de los tejidos blandos en las partes expuestas de la piel y propulsar objetos, con el resultado de lesiones y/o daños materiales de gravedad.</p>
<ul style="list-style-type: none"> <li>• NO dirija la corriente de aire hacia usted mismo ni hacia otras personas.</li> <li>• Utilice siempre gafas de seguridad con homologación ANSI Z87.1 y protecciones laterales.</li> </ul>	

 <b>ADVERTENCIA</b>	
	<p>El aire comprimido no es respirable y puede provocar lesiones. La inhalación o digestión de algunos disolventes y pinturas puede provocar náuseas, desmayos o envenenamientos.</p>
<ul style="list-style-type: none"> <li>• NO utilice aire comprimido para respirar.</li> <li>• Utilice siempre un respirador NIOSH homologado para su aplicación cuando pulverice líquidos.</li> <li>• Lea todas las instrucciones del respirador para comprobar si proporciona toda la protección necesaria para la inhalación de vapores nocivos.</li> </ul>	

 <b>ADVERTENCIA</b>	
	<p>El arrancador y otras piezas rotativas pueden enredarse en las manos, el pelo, la ropa u otros accesorios.</p>
<ul style="list-style-type: none"> <li>• NO utilice la unidad sin sus tapas/guardas de protección o si éstas presentan daños.</li> <li>• NUNCA coloque las manos ni ninguna otra parte del cuerpo en el interior de la unidad ni en las mangueras cuando el equipo esté en funcionamiento.</li> <li>• NO utilice ropa suelta, joyas ni objetos que puedan quedar atrapados en las piezas rotativas.</li> <li>• Recoja el pelo largo y quítese cualquier joya.</li> </ul>	

# Mantenimiento

## Plan de mantenimiento

Siga los intervalos de horas o de calendario, los que sucedan antes. Si opera en condiciones adversas (señaladas más abajo) es necesario un mantenimiento más frecuente.

<b>Primeras Cinco (5) Horas</b>
<ul style="list-style-type: none"><li>• Cambiar el aceite del motor</li></ul>
<b>Primeras 100 Horas</b>
<ul style="list-style-type: none"><li>• Cambiar el aceite de la bomba</li></ul>
<b>Cada 8 Horas o Diario</b>
<ul style="list-style-type: none"><li>• Limpiar la unidad</li><li>• Inspeccionar la válvula de seguridad</li><li>• Inspeccionar los acoplamientos/válvulas</li><li>• Inspeccionar el nivel de la bomba de aceite</li><li>• Inspeccionar el nivel de aceite del motor</li></ul>
<b>Cada 25 Horas o al Año</b>
<ul style="list-style-type: none"><li>• Servicio al filtro de aire del motor<sup>2</sup></li></ul>
<b>Cada 50 Horas o al Año</b>
<ul style="list-style-type: none"><li>• Inspeccionar y limpiar el filtro de aire de la bomba</li><li>• Cambiar el aceite del motor</li><li>• Servicio al sistema de la bujía</li></ul>
<b>Cada 100 Horas o al Año</b>
<ul style="list-style-type: none"><li>• Inspeccionar las etiquetas de seguridad<sup>1</sup></li><li>• Servicio a la bujía</li><li>• Limpie el sistema de refrigeración<sup>2</sup></li></ul>
<b>Cada 300 Horas</b>
<ul style="list-style-type: none"><li>• Cambiar el aceite de la bomba</li></ul>

<sup>1</sup> Cambiar una vez al año, sustituir si es necesario.

<sup>2</sup> Remplazar más a menudo bajo condiciones de suciedad o polvo.

## Recomendaciones generales

A fin de garantizar un funcionamiento eficaz del compresor de aire y de prolongar su vida útil, prepare y siga un programa de mantenimiento rutinario. La rutina que se describe en esta sección corresponde a un compresor de aire utilizado a diario en condiciones normales de trabajo. Si es necesario, modifique el programa para adaptarlo a las condiciones de trabajo de su compresor. Las modificaciones dependerán del número de horas de funcionamiento y del entorno de trabajo. Los compresores de aire que funcionen en entornos hostiles o de gran suciedad precisarán revisiones más frecuentes.

**NOTA:** Consulte las secciones de *Características y Mandos* y de *Funcionamiento* para conocer la ubicación de los mandos.

El mantenimiento periódico mejorará el rendimiento y prolongará la vida útil de la compresor de aire. Acuda a un distribuidor autorizado de Briggs & Stratton para reparar la unidad.

La garantía de la compresor de aire no cubre los elementos sujetos a un uso indebido o negligente. Para hacer valer la garantía, el usuario deberá mantener la compresor de aire conforme a las instrucciones de este manual.

Para mantener la compresor de aire en buen estado, será necesario realizar algunos ajustes periódicamente.

La totalidad de las reparaciones y los ajustes se deberán realizar al menos una vez por temporada. Siga las indicaciones del cuadro Plan de mantenimiento.

**NOTA:** Limpie o cambie la bujía y cambie el filtro de aire una vez al año. Una bujía nueva y un filtro de aire limpio aseguran la mezcla adecuada de combustible y aire y contribuyen a mejorar el rendimiento del motor y a prolongar su vida útil.

## Control de emisiones

**Cualquier establecimiento o individuo especializado en la reparación de motores que no sean de automoción puede encargarse del mantenimiento, la sustitución y la reparación de los dispositivos y sistemas de control de emisiones.** No obstante, para realizar la revisión gratuita de control de emisiones, deberá acudir a un distribuidor autorizado por el fabricante. Véase *Garantía de emisiones*.

## Mantenimiento del compresor de aire

El mantenimiento consiste en mantener limpia la compresor de aire. Guarde la unidad en un espacio limpio y seco, sin exceso de polvo, suciedad, humedad y vapores corrosivos. Las ranuras del aire de refrigeración del motor de la compresor de aire no deben quedar obstruidas por hojas ni por ningún otro tipo de suciedad o material.

**NOTA:** NO utilice una manguera de jardinería para limpiar el motor de la compresor de aire. Podría entrar agua en el conducto de combustible y causar problemas.

### Limpieza de la unidad

Mantenga el compresor de aire limpio y seco, situándolo lejos de cualquier fuente de contaminación. Asegúrese de que la unidad está colocada en una zona bien ventilada. Proteja las mangueras, los conectores, los conectores rápidos y los accesorios para evitar que sufran daños.

 <b>ADVERTENCIA</b>	
	Cuando está en funcionamiento, el compresor y sus tuberías están <b>CALIENTES</b> y pueden provocar quemaduras.
<ul style="list-style-type: none"><li>• NO toque el compresor ni sus tuberías.</li><li>• Deje enfriar el compresor antes de cualquier operación de mantenimiento o reparación.</li></ul>	

Para prolongar la vida útil del compresor, lleve a cabo estos pasos cada semana. Si el entorno de trabajo es particularmente sucio, llévelos a cabo a diario.

**IMPORTANTE:** NO utilice chorros de agua ni líquidos inflamables para limpiar la unidad.

1. Con la bujía desconectada, utilice un trapo suave y un cepillo pequeño para limpiar la suciedad y los residuos acumulados en los siguientes lugares:
  - Aletas de refrigeración situadas en la parte superior y en los laterales de la bomba del compresor de aire, y ranuras del cuerpo del ventilador del motor (A).

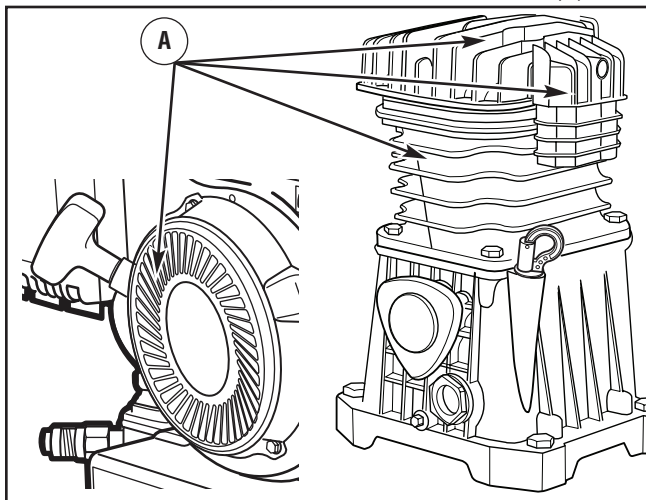

- Puntos de llenado de aceite y zonas adyacentes del cuerpo y del motor de la bomba del compresor de aire
- Puntos de vaciado de aceite y zonas adyacentes del cuerpo y del motor de la bomba del compresor de aire

- Pomo regulador de presión, manómetros, acoplamiento para conector rápido, válvulas de vaciado y válvula de seguridad
- El interruptor del motor y la zona adyacente
- Palanca estranguladora, palanca de velocidad del motor, palanca de la válvula de combustible y la zona adyacente del carburador
- Bujía y zona adyacente
- Válvula e interruptor de control de ralentí
- Tapón del depósito de combustible y zona adyacente

### Inspeccione la válvula de seguridad

1. Tire de la anilla de la válvula de seguridad (A) y compruebe si la válvula funciona libremente.

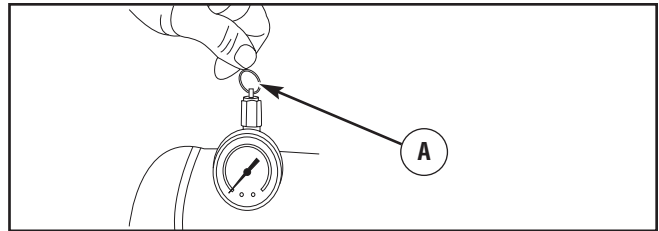

2. Si la válvula queda pegada o no funciona con suavidad, se deberá reemplazar por otra nueva del mismo tipo. Lleve la unidad a un servicio técnico autorizado para repararla.

### Inspeccione los acoplamientos para conectores rápidos y las válvulas de vaciado del depósito

1. Pare el compresor de aire como se indica en *Parada del compresor de aire*.
2. Desconecte la(s) manguera(s), la(s) herramienta(s) neumática(s) o el accesorio de la unidad. Revise si los acoplamientos para conectores rápidos están limpios o dañados.
3. Tire de la anilla de la válvula de seguridad para reducir la presión de aire. Suelte la anilla de la válvula de seguridad.

 <b>ADVERTENCIA</b>	
	La corriente de aire comprimido procedente de la manguera o del punto de vaciado del depósito puede provocar lesiones de los tejidos blandos en las partes expuestas de la piel y propulsar objetos, con el resultado de lesiones y/o daños materiales de gravedad.
<ul style="list-style-type: none"><li>• NO dirija la corriente de aire hacia usted mismo ni hacia otras personas.</li><li>• Utilice siempre gafas de seguridad con homologación ANSI Z87.1 y protecciones laterales.</li></ul>	

4. Abra las dos válvulas de vaciado (gire a tope hacia la izquierda) y deje salir el agua acumulada. Las válvulas deben funcionar con suavidad en todo su margen.
5. Una vez eliminada el agua, cierre las válvulas de vaciado girando a tope a la derecha.

**NOTA:** Si la válvulas de vaciado está taponada, tire de la anilla de la válvula de seguridad para eliminar todo el aire del depósito. Desmonte, limpie y vuelva a montar la válvula de vaciado con sellador para roscas de tuberías.

## Aceite de la bomba

### Comprobación del nivel de aceite de bomba

Siga estos pasos para comprobar el nivel de aceite:

1. Pare el compresor de aire como se indica en *Parada del compresor de aire*.

 <b>ADVERTENCIA</b>	
	Cuando está en funcionamiento, el compresor y sus tuberías están CALIENTES y pueden provocar quemaduras.
<ul style="list-style-type: none"><li>• NO toque el compresor ni sus tuberías.</li><li>• Deje enfriar el compresor antes de cualquier operación de mantenimiento o reparación.</li></ul>	

2. Coloque la unidad en una superficie plana y nivelada.
3. Observe detenidamente la mirilla y compruebe que el nivel de aceite se encuentra en el punto (E) del centro de la mirilla.

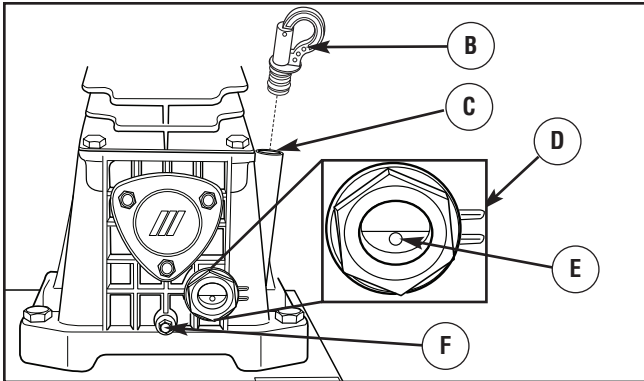

4. Si el nivel del aceite de la bomba es insuficiente, añada el aceite recomendado en el aceite llena (C) hasta llegar al nivel correcto. Si el nivel supera el MÁXIMO (D), elimine el exceso tal como se indica en la próxima sección.

### Cambio del aceite de bomba

Siga estos pasos cuando llegue el momento recomendado de cambiar el aceite:

1. Pare el compresor de aire como se indica en *Parada del compresor de aire*.
2. Coloque la unidad en una superficie plana y nivelada.
3. Quite el tapón del respirador del aceite (B) del orificio de llenado de aceite (C).
4. Coloque un recipiente adecuado bajo el tapón de vaciado (F) para recoger el aceite.
5. Utilice una llave ajustable para quitar el tapón de vaciado.
6. Vacíe todo el aceite en el recipiente. Coloque el tapón de vaciado y apriételo con la llave ajustable. Deseche el aceite usado con arreglo a la normativa vigente.
7. Con la ayuda de un embudo, añada lentamente el aceite recomendado. Revise con frecuencia el nivel de aceite por la ventana de visualización para no llenar en exceso la bomba del compresor de aire.
8. Una vez alcanzado el nivel de aceite adecuado, vuelva a instalar el tapón del respirador del aceite y limpie el aceite que se haya podido derramar.

## Inspección/limpie el filtro de aire de la bomba

Siga estos pasos para revisar y limpiar el filtro de aire interno de la bomba del compresor.

1. Los depósitos de aire están completamente presurizados, pare el compresor tal como se describe en *Parada del compresor de aire*.
2. Utilice un destornillador de estrella para quitar el tornillo (A) que sujeta la tapa del filtro de aire (B) en envoltura de compresor (C). Retire la tapa.

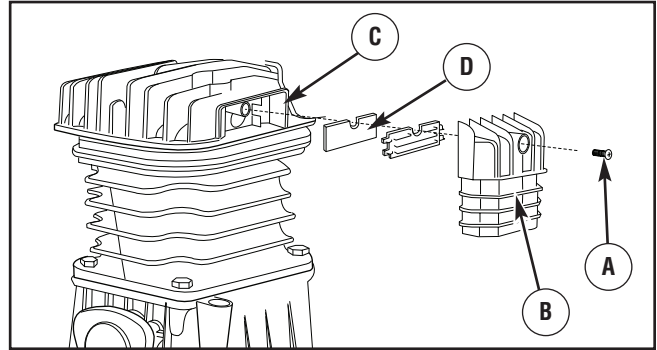

3. Retire el material filtrante (D).

**IMPORTANTE:** NO utilice el compresor sin el filtro de aire instalado.

 <b>ADVERTENCIA</b>	
 	La corriente de aire comprimido procedente de la manguera o del punto de vaciado del depósito puede provocar lesiones de los tejidos blandos en las partes expuestas de la piel y propulsar objetos, con el resultado de lesiones y/o daños materiales de gravedad.
<ul style="list-style-type: none"><li>• NO dirija la corriente de aire hacia usted mismo ni hacia otras personas.</li><li>• Utilice siempre gafas de seguridad con homologación ANSI Z87.1 y protecciones laterales.</li></ul>	

4. Si el material filtrante está sucio, elimine la suciedad con aire comprimido a baja presión. Sople también los residuos depositados en la tapa del filtro de aire y en el cuerpo del filtro.

**NOTA:** NO utilice disolventes líquidos para limpiar el material filtrante.

5. Vuelva a colocar el filtro de aire en el cuerpo del filtro.
6. Coloque la tapa del filtro sobre el material filtrante de aire. Utilice un destornillador de estrella para fijar la tapa con el tornillo.

**NOTA:** Sustituya el elemento filtrante de aire si está muy sucio.

### Inspeccione las etiquetas de seguridad

Siempre que lo desee, y al menos una vez al año, examine todas las etiquetas del compresor de aire. Todas ellas deben estar en su sitio y ser legibles. Si no fuera el caso, puede conseguir etiquetas de repuesto en los centros de servicio autorizados y llamando a la línea de asistencia **(800) 743-4115**.

## Mantenimiento del motor

<b>⚠ ADVERTENCIA</b>	
	Chispear involuntario puede tener como resultado el fuego o el golpe eléctrico.
<b>CUANDO AJUSTE O HAGA REPARACIONES A SU MÁQUINA COMPRESOR DE AIRE</b>	
<ul style="list-style-type: none"> <li>• Siempre desconecte el alambre de la bujía y colóquelo donde no pueda entrar en contacto con la bujía.</li> </ul>	
<b>CUANDO PRUEBE LA BUJÍA DEL MOTOR</b>	
<ul style="list-style-type: none"> <li>• Utilice un comprobador de bujías homologado.</li> <li>• NO compruebe la chispa sin la bujía instalada.</li> </ul>	

## Aceite

### Recomendaciones sobre el aceite

Para obtener el mejor rendimiento, recomendamos utilizar aceites certificados con garantía Briggs & Stratton. También se pueden utilizar otros aceites detergentes de alta calidad con clasificación de servicio SF, SG, SH, SJ o superior. NO utilice aditivos especiales.

Las temperaturas exteriores determinan la viscosidad adecuada del aceite para el motor. Utilice el cuadro para seleccionar la mejor viscosidad para el intervalo de temperatura exterior previsto.

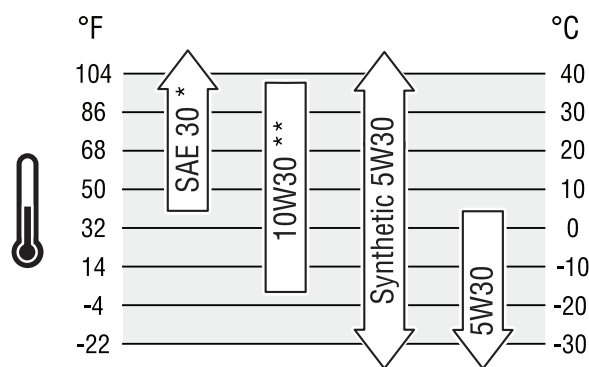

\* Por debajo de 4 °C (40 °F), el uso de aceite SAE 30 provocará dificultades de arranque.

\*\* Por encima de 27 °C (80 °F) el uso de aceite 10W30 puede aumentar el consumo de aceite. Compruebe el nivel de aceite con mayor frecuencia.



**NOTA:** Todo aceite sintético que cumpla las especificaciones ILSAC GF-2, con marca de certificación API y con símbolo de servicio API (se muestra a la izquierda) con "SJ/CF ENERGY CONSERVING" o superior es un aceite aceptable a todas las temperaturas. El uso de aceite sintético no altera los intervalos de cambio de aceite indicados.

## Comprobación del nivel de aceite del motor

Compruebe el nivel de aceite antes de cada uso o cada 8 horas de funcionamiento, como mínimo. Rellene si es necesario.

1. Coloque el compresor de aire sobre una superficie nivelada.
2. Quite el tapón de llenado de aceite y límpielo con un trapo.
3. Compruebe que el aceite llega hasta el punto de desbordamiento en el orificio de llenado.
4. Instale el tapón de llenado de aceite, apriete firmemente.

## Adición de aceite del motor

1. Coloque el compresor de aire sobre una superficie nivelada.
2. Compruebe el nivel de aceite tal como se indica en la sección *Comprobación del nivel de aceite del motor*.
3. Si es necesario, vierta lentamente aceite por el orificio de llenado hasta el punto de desbordamiento en el tapón de llenado de aceite.
4. Instale el tapón de llenado de aceite, apriete firmemente.

## Cambio de aceite del motor

Cambie el aceite después de las primeras 5 horas de operación. Cambie el aceite cada 50 horas de ese momento en adelante. Si está utilizando su compresor de aire bajo condiciones de extrema suciedad o polvo, o en un clima demasiado caliente, haga el cambio de aceite más frecuentemente.

## AVISO

Evite el contacto prolongado o repetido de piel con aceite usado de motor.

- El aceite usado del motor ha sido mostrado al cáncer de la piel de la causa en ciertos animales del laboratorio.
- Completamente lavado expuso áreas con el jabón y el agua.



**MANTENER FUERA DEL ALCANCE DE LOS NIÑOS. NO CONTAMINE. CONSERVE LOS RECURSOS. DEPOSITE EL ACEITE USADO EN UN PUNTO DE RECOGIDA.**

Cambie el aceite cuando el motor siga estando caliente después de haber funcionado:

1. Asegúrese de que la unidad esté en una superficie plana.
2. Desconecte el cable de la bujía de esta y colóquelo donde no pueda entrar en contacto con la bujía.

3. Limpie la zona de alrededor del tapón de vaciado de aceite (A), situado en la base del motor, al otro lado del carburador.

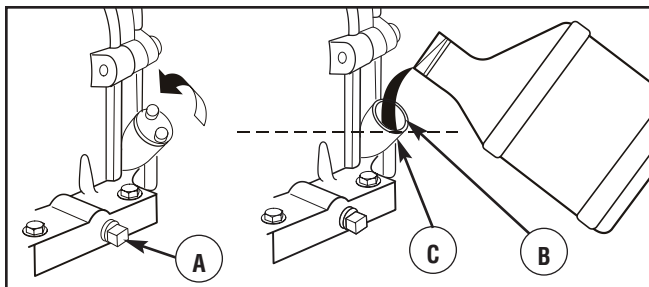

4. Quite el tapón de llenado de aceite y vacíe todo el aceite en un recipiente adecuado.
5. Vuelva a colocar el tapón de vaciado y apriételo bien. Quite el tapón de llenado de aceite.
6. Vierta lentamente unos 0,6 litros (20 onzas) de aceite por el orificio de llenado (B) hasta el punto de desbordamiento (C). NO añada aceite en exceso.
7. Vuelva a colocar el tapón de llenado de aceite. Apriételo firmemente a mano.
8. Limpie los residuos de aceite.

### Revisión del filtro de aire

Si se utiliza con un filtro de aire sucio, el motor no funcionará correctamente y puede sufrir daños.

Cambie el filtro de aire cada 25 horas de funcionamiento o una vez al año, lo que suceda antes. Haga cambios más frecuentes si trabaja en zonas sucias o donde hay polvo.

### ADVERTENCIA



La gasolina y sus vapores son extremadamente inflamables y explosivos.



El fuego o una explosión pueden causar quemaduras severas e inclusive la muerte.

- NUNCA arranque ni deje funcionar el motor sin el conjunto del filtro de aire o sin el filtro de aire de espuma.

Para revisar el filtro de aire, siga estos pasos:

1. Afloje el tornillo (D) y quite la cubierta (E).

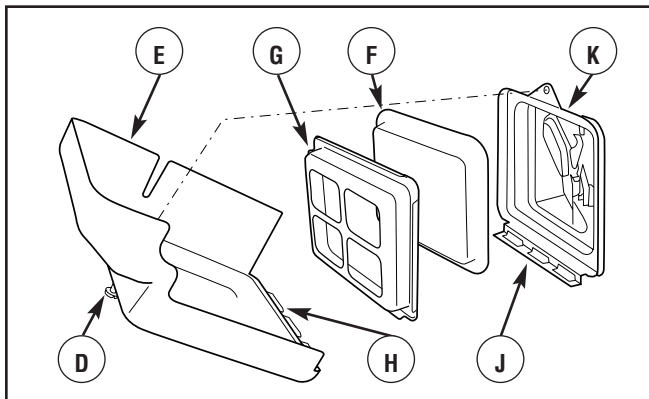

2. Quite el conjunto del filtro de aire de la tapa.
3. Separe con cuidado el filtro de aire de espuma (F) de la placa del filtro de aire (G).
4. Lave el filtro de aire de espuma en detergente líquido y agua. Para secarlo, escúrralo en un trapo limpio.

### AVISO

NO utilice aire comprimido ni disolventes para limpiar el filtro de aire de espuma.

- El aire comprimido puede dañar el filtro de aire de espuma, y los disolventes lo disolverían.

5. Empape el filtro de aire de espuma en aceite de motor limpio. Para eliminar el exceso de aceite, escúrralo en un trapo limpio.
6. Vuelva a montar el filtro de aire de espuma limpio y empapado en aceite en la placa del filtro de aire.
7. Encaje bien el conjunto del filtro de aire en la tapa.
8. Inserte las lengüetas (H) de la cubierta en las ranuras (J) que se encuentran en el fondo de la base (K).
9. Coloque la cubierta en su lugar y apriete el tornillo firmemente a la base.

### Revisión de la bujía

Cambie la bujía cada 100 horas de funcionamiento o una vez al año, lo que suceda antes. Esta operación hará que el motor arranque más fácilmente y funcione mejor.

Cambie la bujía cada 100 horas de funcionamiento o una vez al año, lo que suceda antes. Esto ayudará a su motor a arrancar más fácilmente y funcionar mejor.

1. Limpie la zona de alrededor de la bujía.
2. Retire e inspeccione la bujía.
3. Revise la separación del electrodo con un calibrador de alambre y ajuste la separación a 0.030 pulgadas (0.76 mm) si es necesario.

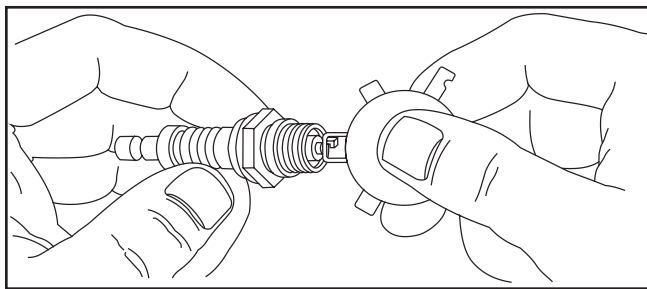

4. Cambie la bujía si los electrodos están picados o quemados o si la porcelana está agrietada. Utilice la bujía de repuesto recomendada. Consulte *Especificaciones*.
5. Instale la bujía y apriete firmemente.

## Limpieza de la pantalla apagachispas

El silenciador del escape del motor puede estar equipado con una pantalla apagachispas. Si es así, inspeccione y limpie la pantalla cada 50 horas de funcionamiento o una vez al año, lo que suceda primero.

Si utiliza la compresor de aire en un terreno boscoso, con maleza o cubierto de hierba, debe utilizar un apagachispas. El propietario y el usuario son responsables del buen estado del mismo.

Si el motor ha estado en funcionamiento, la temperatura del silenciador será muy elevada. Deje enfriar el silenciador antes de realizar ninguna operación en el apagachispas.

### **ADVERTENCIA**



El contacto con la zona del silenciador puede producir quemaduras graves.



Los gases y el calor de escape pueden inflamar los materiales combustibles y las estructuras o dañar el depósito de combustible y provocar un incendio.

- NO toque las superficies calientes y EVITE los gases del escape a alta temperatura.
- Permita que el equipo se enfríe antes de tocarlo.
- Deje un espacio mínimo de 1.5 m (5 pies) alrededor del compresor de aire, incluida la parte superior.
- El Código de Normativa Federal (CFR, Título 36: Parques, Bosques y Propiedad Pública) obliga a instalar una pantalla apagachispas en los equipos con motor de combustión interno y a mantenerla en buenas condiciones de funcionamiento, conforme a la norma 5100-1C (o posterior) del Servicio Forestal de la USDA. En el Estado de California, la ley exige el uso de una pantalla apagachispas (Sección 4442 del Código de Recursos Públicos de California). En otros estados puede haber leyes similares en vigor.

1. Retire la pantalla del apagachispas para proceder a su limpieza e inspección.

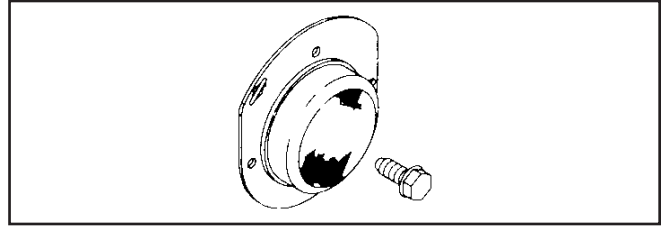

2. Examine la pantalla y cámbiela si está rota o perforada o si presenta algún otro daño. NO utilice una pantalla que no esté en perfectas condiciones. Si la pantalla no presenta daños, límpiela con un disolvente comercial.
3. Vuelva a montar la pantalla apagachispas en el silenciador.

**NOTA:** Puede adquirir una nueva pantalla apagachispas contacte su local centro de reparaciones de Briggs & Stratton.



### **Sistema de refrigeración de aire**

Con el tiempo, se pueden acumular residuos en las aletas de refrigeración del cilindro y pasar inadvertidos mientras no se desmonte parcialmente el motor. Recomendamos que encargue la limpieza del sistema de refrigeración a un distribuidor autorizado de Briggs & Stratton siguiendo los intervalos recomendados (consulte la sección *Plan de Mantenimiento* en la sección *Mantenimiento*). Es igualmente importante que no se acumulen residuos en la parte superior del motor ni en la pantalla giratoria. Consulte la sección *Limpieza*.

## Almacenamiento

Antes de guardar el compresor de aire, asegúrese de seguir estos pasos:

1. Consulte la sección *Mantenimiento* y lleve a cabo las operaciones de mantenimiento necesarias.
2. Pare el compresor de aire como se indica en *Parada del compresor de aire*.
3. Gire el pomo de control de presión hacia la izquierda hasta sentir que gira libremente.
4. Desconecte la herramienta neumática o el accesorio.
5. Tire de la anilla de la válvula de seguridad y elimine aire del depósito para reducir la presión. Suelte la anilla de la válvula de seguridad.

 <b>ADVERTENCIA</b>	
 	La corriente de aire comprimido procedente de la manguera o del punto de vaciado del depósito puede provocar lesiones de los tejidos blandos en las partes expuestas de la piel y propulsar objetos, con el resultado de lesiones y/o daños materiales de gravedad.
<ul style="list-style-type: none"><li>• NO dirija la corriente de aire hacia usted mismo ni hacia otras personas.</li><li>• Utilice siempre gafas de seguridad con homologación ANSI Z87.1 y protecciones laterales.</li></ul>	

6. Vacíe todo el aire y el agua del depósito abriendo las válvulas de vaciado a tope, hacia la izquierda.
7. Sacuda la unidad adelante y atrás para agitar el condensado a medida que se vacía para limpiar al mismo tiempo el depósito.
8. Una vez eliminada el agua, cierre las válvulas de vaciado girando a tope a la derecha.
9. Proteja las mangueras de aire (por ejemplo, evite que se puedan pisar).
10. Almacene el compresor de aire en un espacio interior limpio y seco.

### Instrucciones de almacenamiento a largo plazo

Durante el almacenamiento, es importante evitar la formación de residuos en los componentes esenciales del circuito de combustible: carburador, filtro de combustible, manguera de combustible y depósito. La experiencia también indica que los combustibles con mezcla de alcohol (gasohol, etanol o metanol) pueden atraer la humedad y provocar la separación y formación de ácidos durante el almacenamiento. Los combustibles ácidos pueden dañar el circuito de combustible y el motor durante el almacenamiento.

### Proteja el sistema de combustible

*Aditivo para combustible:*

El combustible puede estar pasado 30 días después de su almacenamiento. El combustible pasado provoca la formación de residuos ácidos y de carbonilla en el circuito de combustible y en los componentes básicos del carburador. Para mantener el combustible en buen estado, utilice el estabilizador de combustible FRESH START™ de Briggs & Stratton en cualquiera de sus variantes: líquido o cartucho concentrado con goteo.

Si se añade un estabilizador de combustible conforme a las instrucciones, no será necesario vaciar el motor de combustible. Haga funcionar el motor durante dos minutos para que el estabilizador circule por todo el circuito de combustible. El motor y el combustible se pueden almacenar hasta 24 meses.

Si no se ha añadido un estabilizador de combustible a la gasolina, deberá vaciar completamente el motor utilizando un contenedor

homologado. Deje funcionar el motor hasta que se agote el combustible. Se recomienda utilizar un estabilizador de combustible en el contenedor de almacenamiento para mantener la gasolina en buen estado.



 <b>ADVERTENCIA</b>	
	La gasolina y sus vapores son extremadamente inflamables y explosivos.
	El fuego o una explosión pueden causar quemaduras severas e inclusive la muerte.
<b>CUANDO ALMACENE O GUARDE EL EQUIPO CON COMBUSTIBLE EN EL TANQUE</b>	
<ul style="list-style-type: none"><li>• Almacene alejado de calderas, estufas, calentadores de agua, secadoras de ropa u otros aparatos electrodomésticos que posean pilotos u otras fuentes de ignición, porque ellos pueden encender los vapores de la combustible.</li></ul>	
<b>CUANDO VACÍE EL DEPÓSITO</b>	
<ul style="list-style-type: none"><li>• Apague el compresor de aire (posición OFF) y déjelo enfriar al menos por 2 minutos antes de remover la tapa de la combustible. Afloje la tapa lentamente para dejar que la presión salga del tanque.</li><li>• Vacíe el depósito de combustible a la intemperie.</li><li>• Mantenga la gasolina alejada de chispas, llamas abiertas, pilotos, calor y otras fuentes de ignición.</li><li>• NO encienda un cigarrillo o fume.</li></ul>	

### Cambio de aceite del motor

Con el motor todavía caliente, drene el aceite de la caja del cigüeñal. Vuelva a llenarlo con el grado de aceite recomendado. Vea *Cambio de Aceite del Motor* en la sección *Mantenimiento del Motor*.



### Aceite el diámetro interior del cilindro

- Quite la bujía y vierta aproximadamente 15 ml (1/2 onza) de aceite de motor limpio en el interior del cilindro.
- Coloque la bujía y arranque lentamente para distribuir el aceite.

 <b>ADVERTENCIA</b>	
	Chispear involuntario puede tener como resultado el fuego o el golpe eléctrico.
	
<ul style="list-style-type: none"><li>• NUNCA tire del asa del arrancador cuando la bujía no esté instalada.</li></ul>	

### Otras sugerencias para el almacenamiento

1. NO guarde combustible de una temporada a otra a menos que lo haya tratado como se indica en la sección *Aditivo para combustible*.
2. Reemplace la caneca de gasolina si comienza a oxidarse. El óxido y/o la suciedad en la gasolina le causará problemas.
3. Cubra la unidad con una funda adecuada que no retenga la humedad.

 <b>ADVERTENCIA</b>	
	Las cubiertas para almacenamiento pueden ser inflamables.
<ul style="list-style-type: none"><li>• NO coloque una cubierta encima de un compresor de aire caliente.</li><li>• Deje que la unidad se enfríe lo suficientemente antes de que le coloque la cubierta.</li></ul>	



# Resolución de Problemas

## Antes de llamar

Si tiene algún problema con el funcionamiento del compresor de aire, llame a la línea de asistencia **(800) 743-4115**. Tenga preparados los números de modelo, revisión y serie, que figuran en la etiqueta de datos.

PROBLEMO	ACCION	CAUSA
<b>Exceso de presión en el depósito – la válvula de seguridad se activa.</b>	El presostato no para el motor cuando el compresor alcanza la presión de “corte” o ésta es demasiado elevada.	Sitúe el interruptor de motor en la posición OFF. Si la unidad no se para, póngase en contacto con un técnico cualificado.
<b>Pérdidas de aire</b>	<ol style="list-style-type: none"> <li>1. Acoplamiento para conector rápido roto o suelto.</li> <li>2. El asiento de la válvula de retención está sucio o dañado.</li> <li>3. La válvula de descarga del presostato está dañada.</li> <li>4. El depósito de aire está dañado.</li> <li>5. Hay una fuga en la junta.</li> <li>6. El regulador está dañado.</li> </ol>	<ol style="list-style-type: none"> <li>1. Apriete la acoplamiento para conector rápido en los que pueda escucharse la fuga de aire. Cambie los acoplamiento.</li> <li>2. Póngase en contacto con un técnico cualificado.</li> <li>3. Póngase en contacto con un técnico cualificado.</li> <li>4. Cambie el depósito de aire. <b>NO REPARE EL DEPÓSITO.</b></li> <li>5. Póngase en contacto con un técnico cualificado.</li> <li>6. Póngase en contacto con un técnico cualificado.</li> </ol>
<b>Golpeteo</b>	La válvula de seguridad está sucia o dañada.	Accione la válvula de seguridad manualmente tirando de la anilla. Si persiste la fuga en la válvula, deberá reemplazarla en un servicio técnico autorizado.

PROBLEMA	MOTIVO	CORRECCIÓN
<b>El compresor no suministra aire suficiente para accionar los accesorios.</b>	<ol style="list-style-type: none"> <li>1. Uso excesivamente prolongado del aire.</li> <li>2. La capacidad del compresor es insuficiente para generar el caudal de aire necesario.</li> <li>3. La manguera está perforada.</li> <li>4. La válvula de retención está obstruida o tiene fugas de aire.</li> <li>5. El filtro de entrada de aire está obstruido.</li> </ol>	<ol style="list-style-type: none"> <li>1. Reduzca la cantidad de aire utilizada.</li> <li>2. Compruebe los requisitos del accesorio. Si superan los CFM o la presión que suministra el compresor, necesitará una unidad de mayor capacidad.</li> <li>3. Inspecciónela y cámbiela si es necesario.</li> <li>4. Póngase en contacto con un técnico cualificado.</li> <li>5. Limpie o cambie el filtro de entrada de aire.</li> </ol>
<b>El motor no arranca, no tiene potencia, arranca y funciona irregularmente o la velocidad del motor varía constantemente.</b>	<ol style="list-style-type: none"> <li>1. El interruptor del motor está situado en la posición Off.</li> <li>2. La válvula de combustible está en la posición Off.</li> <li>3. El filtro de aire está sucio.</li> <li>4. No queda combustible.</li> <li>5. El combustible está viejo, contaminado o contiene agua.</li> <li>6. El cable de la bujía no está conectado a ésta.</li> <li>7. Bujía en mal estado.</li> <li>8. El exceso de combustible en la mezcla de aire/combustible ahoga el motor.</li> <li>9. La mezcla de combustible es demasiado rica.</li> <li>10. Válvula de admisión atascada (abierta o cerrada).</li> <li>11. El motor ha perdido compresión.</li> <li>12. El carburador recibe una mezcla demasiado rica en gasolina o en aire.</li> </ol>	<ol style="list-style-type: none"> <li>1. Sitúe el interruptor en la posición On.</li> <li>2. Sitúe la válvula de combustible en la posición On.</li> <li>3. Limpie o cambie el filtro de aire.</li> <li>4. Espere dos minutos y llene el depósito.</li> <li>5. Vacíe el depósito de combustible y el carburador. Llene el depósito con combustible nuevo.</li> <li>6. Conecte el cable a la bujía.</li> <li>7. Sustituya la bujía.</li> <li>8. Espere 5 minutos y vuelva a arrancar el motor.</li> <li>9. Póngase en contacto con el servicio técnico autorizado.</li> <li>10. Póngase en contacto con el servicio técnico autorizado.</li> <li>11. Póngase en contacto con el servicio técnico autorizado.</li> <li>12. Póngase en contacto con el servicio técnico autorizado.</li> </ol>
<b>El motor se para.</b>	No queda combustible.	Espere dos minutos y llene el depósito.
<b>El compresor no funciona.</b>	<ol style="list-style-type: none"> <li>1. La presión del depósito es superior a la presión de "arranque".</li> <li>2. La válvula de arranque de la válvula de control de ralentí no ha descargado la presión.</li> </ol>	<ol style="list-style-type: none"> <li>1. El motor pasará del ralentí a la velocidad plena cuando la presión del depósito caiga por debajo del ajuste de presión de "arranque".</li> <li>2. Elimine la presión abriendo la válvula de arranque. Si el interruptor no se abre, tire de la anilla de la válvula de seguridad. Sustituya la válvula de control de ralentí.</li> </ol>

## Glosario

La familiarización con los siguientes términos le ayudará a comprender y utilizar mejor el compresor de aire:

**Aisladores antivibración** – Cuando se instalan, minimizan las vibraciones que produce el compresor de aire.

**Camisa de fundición** – Cilindro fino de hierro situado dentro de la cabeza del cilindro que produce una superficie de mayor dureza entre las paredes de aluminio del cilindro y los segmentos de acero del pistón, prolongando así la vida útil del compresor.

**Capacidad del depósito de aire** – Volumen de aire almacenado en el depósito y disponible para un uso inmediato. Un tanque de gran capacidad permite utilizar de forma intermitente un herramienta neumática con un requisito de salida de aire superior a la capacidad nominal del compresor.

**CFM o SCFM** (Standard Cubic Feet per Minute – Pies cúbicos por minuto). SCFM es el volumen de aire, en pies cúbicos, que puede bombear el compresor por minuto a una presión de trabajo concreta. En este manual, se utiliza el término CFM.

**Control de presión** – Dispositivo utilizado para ajustar la salida de presión del compresor de aire. También se denomina regulador. El regulador de presión se ajusta para suministrar la presión (en psi) que necesita cada herramienta neumática. El ajuste se puede ver en el manómetro de presión de salida.

**Corriente alterna (CA)** – Tensión que aumenta hasta un valor positivo máximo (+), vuelve a cero, continúa hasta un valor negativo máximo (-) y llega de nuevo a cero. Este ciclo se repite 60 veces por segundo en el caso de la corriente alterna de 60 hercios.

**Disyuntor** – Interruptor térmico que abre un circuito cuando lo atraviesa demasiada corriente. El motor del compresor de aire cuenta con uno de estos dispositivos de protección rearmables.

**Dos etapas** – Un compresor de aire de dos etapas siempre consta de al menos dos cilindros, uno de baja presión (LP) y mayor tamaño y otro de alta presión (HP) y menor tamaño. Cuando el pistón LP baja, el aire entra a presión atmosférica. Durante la carrera ascendente, el pistón LP descarga el aire a través de un enfriador intermedio y lo introduce en el cilindro HP durante su carrera descendente. Durante la carrera ascendente del pistón HP, el aire se descarga en el depósito. Se recomienda el uso de compresores de aire de dos etapas cuando las herramientas se utilizan de forma continua.

**GFCI** – Interruptor de corriente de fallo de conexión a tierra. Dispositivo que detecta un flujo de corriente en la gama de los miliamperios en un circuito eléctrico de conexión a tierra y activa un relé para abrir ambos conductores de la línea.

**Homologación ASME** – Indica que el recipiente de presión (depósito de aire) y los componentes relacionados se han fabricado, probado e inspeccionado conforme a las especificaciones de la American Society of Mechanical Engineers (Sociedad americana de ingenieros mecánicos).

**Manómetro del depósito** – Dispositivo que indica la presión de aire del depósito en psi.

**Presión de arranque** – A medida que se utiliza el aire del depósito de aire, la presión de éste se reduce. Cuando se alcanza un nivel mínimo determinado, el presostato lo detecta y activa el motor del compresor para volver a llenar el depósito. El nivel en el cual se pone en marcha el motor se denomina presión de arranque.

**Presión de parada** – Cuando el compresor funciona, produce aire que se almacena en el depósito. Si no se utiliza el aire, la presión se acumula en el depósito. El presostato detecta la alta presión y, cuando se alcanza un nivel máximo determinado, detiene el motor del compresor. El nivel en el cual se para el motor se denomina presión de parada.

**psi** – libras por pulgada cuadrada. Medida de la presión de aire que suministra el sistema de aire comprimido.

**Salida de aire** – Combinación de psi y CFM. La salida de aire necesaria para utilizar una herramienta o un accesorio se indica como “‘número’ (S)CFM a ‘número’ psi”. Por ejemplo “9,3 CFM a 90 psi”. La combinación de estos valores determina la capacidad del compresor de aire necesario.

**Toma doble** – Dos tomas de 120 V CA unidas entre sí. Similares a las tomas de uso doméstico.

**Tierra** – Conexión voluntaria o accidental entre un circuito eléctrico y la tierra o algún cuerpo conductor que actúe como la tierra.

**Una etapa** – Los compresores de aire de una etapa constan de uno o varios cilindros que toman aire en su carrera descendente y lo comprimen en el depósito de aire en su carrera ascendente.

**Válvula de seguridad ASME** – Dispositivo de protección que libera automáticamente aire del depósito si la presión de éste supera un valor máximo predeterminado.

# Garantías

## Garantía del sistema de control de emisiones

**Briggs & Stratton Corporation (B&S), el California Air Resources Board (CARB, Consejo de recursos de aire de California) y la United States Environmental Protection Agency (U.S. EPA, Agencia estadounidense de protección del medioambiente)**

**Declaración de garantía del sistema de control de emisiones (derechos y obligaciones del propietario para la garantía contra defectos)**

### Garantía contra defectos del sistema de control de emisiones de California, Estados Unidos y Canadá

California Air Resources Board (CARB), U.S. EPA y B&S le explican a continuación la garantía del sistema de control de emisiones de su pequeño motor para máquinas de servicio (SORE, Small Offroad Engine). En California, los modelos de pequeños motores para máquinas de servicio a partir del año 2006 deben estar diseñados, fabricados y equipados conforme a los exigentes estándares de lucha contra la contaminación del Estado. En otros lugares de Estados Unidos, los modelos de motores para máquinas de servicio con encendido por bujía a partir del año 1997 deben cumplir normas similares determinadas por la U.S. EPA. B&S debe garantizar el sistema de control de emisiones de su motor durante los períodos que se indican a continuación, siempre que no se haya hecho un uso indebido o negligente ni un mantenimiento inadecuado del pequeño motor para máquinas de servicio.

El sistema de control de emisiones incluye las siguientes piezas: carburador, filtro de aire, sistema de encendido, conducto de combustible, silenciador y convertidor catalítico. También puede incluir conectores y otros conjuntos relacionados con las emisiones.

Si se cumplen las condiciones de la garantía, B&S reparará el motor sin coste alguno, incluido el diagnóstico, las piezas y la mano de obra.

### Cobertura de la garantía contra defectos del sistema de control de emisiones de Briggs & Stratton

Los pequeños motores para máquinas de servicio están garantizados contra defectos de las piezas de control de emisiones durante un período de dos años, conforme a las siguientes disposiciones. Si cualquier pieza del motor con cobertura es defectuosa, será reparada o sustituida por B&S.

### Responsabilidades de la garantía del propietario

Como propietario del pequeño motor para máquinas de servicio, usted es responsable de la correcta realización de las operaciones de mantenimiento que se enumeran en las Instrucciones de uso y mantenimiento. B&S recomienda conservar todas las facturas relativas al mantenimiento del motor, pero B&S no puede denegar la garantía basándose únicamente en la falta de facturas o en la imposibilidad por parte del propietario de asegurar la correcta realización de todas las operaciones de mantenimiento.

Como propietario del pequeño motor para máquinas de servicio, debe ser consciente de que B&S puede denegar la cobertura de la garantía si el motor o uno de sus componentes falla debido a un uso indebido o negligente, un mantenimiento inadecuado o modificaciones no autorizadas.

Usted es responsable de presentar su pequeño motor para máquinas de servicio a un distribuidor autorizado de servicio B&S en el momento en que surja un problema. Las reparaciones cubiertas por la garantía se llevarán a cabo en un plazo razonable, no superior a 30 días en ningún caso.

En caso de preguntas sobre los derechos y responsabilidades relativos a la garantía, consulte con un representante de servicio de B&S llamando al 1-414-259-5262.

La garantía de emisiones es una garantía contra defectos. Los defectos se juzgan en función del rendimiento normal del motor. La garantía no dependerá de ninguna prueba de emisiones en funcionamiento.

### Disposiciones de la garantía contra defectos del sistema de control de emisiones de Briggs & Stratton

A continuación se detallan las disposiciones concretas relativas a la Cobertura de la garantía contra defectos del sistema de control de emisiones. Se añaden a la garantía de motores de B&S para motores no regulados, que figura en el Manual del Operario.

#### 1. Piezas garantizadas

La presente garantía cubre únicamente las piezas que se enumeran a continuación (piezas del sistema de control de emisiones) siempre que tales piezas estuvieran presentes en el motor adquirido.

##### a. Sistema de regulación de combustible

- Sistema de enriquecimiento para arranque en frío (estrangulador electrónico)
- Carburador y piezas internas
- Bomba de combustible
- Conducto de combustible, acoplamiento del conducto de combustible, abrazaderas
- Depósito de combustible, tapón y cadena
- Bote de carbono

##### b. Sistema de inducción de aire

- Filtro de aire
- Colector de admisión
- Línea de purga y ventilación

##### c. Sistema de encendido

- Bujía(s)
- Sistema de encendido magnético

##### d. Sistema catalizador

- Convertidor catalítico
- Colector de escape
- Sistema de inyección de aire o válvula de impulso

- e. Elementos diversos utilizados en los sistemas anteriores
    - Válvulas y conmutadores de aspiración, temperatura, posición y temporizados
    - Conectores y unidades
2. Duración de la cobertura  
B&S garantiza al propietario inicial y a cada comprador posterior que las piezas garantizadas no tendrán defectos de materiales ni de mano de obra que provoquen su fallo durante un período de dos años a partir de la fecha de entrega del motor a su comprador.
  3. Servicio gratuito  
La reparación o sustitución de toda pieza garantizada se realizará sin cargo alguno para el propietario, incluido el trabajo de diagnóstico que permita determinar que la pieza garantizada es defectuosa, siempre que se realice en un distribuidor autorizado de servicio B&S. En el caso del servicio de garantía de emisiones, póngase en contacto con el distribuidor autorizado de servicio B&S, que figurará en las Páginas Amarillas, en la sección de "Motores de gasolina", "Gasolina, motores", "Cortacéspedes" o similar.
  4. Solicitudes y exclusiones de cobertura  
Las solicitudes de garantía se cumplimentarán con arreglo a las disposiciones de la Política de garantía de motores B&S. La cobertura no incluye los fallos de piezas garantizadas que no sean originales de B&S ni los fallos debidos al uso indebido o negligente o al mantenimiento inadecuado, conforme a las disposiciones de la Política de garantía de motores B&S. B&S no será responsable de la cobertura de fallos de piezas garantizadas provocados por el uso de piezas complementarias, no originales o modificadas.
  5. Mantenimiento  
Los fallos de toda pieza garantizada que no se deba sustituir como parte del plan de mantenimiento obligatorio o que sólo se deba inspeccionar periódicamente para proceder a su "reparación o cambio en caso de ser necesario" quedarán cubiertos durante el período de garantía. Los fallos de toda pieza garantizada que deba sustituirse como parte del mantenimiento obligatorio quedarán cubiertos únicamente durante el período comprendido entre la compra y la primera sustitución indicada en el plan de mantenimiento. En las operaciones de mantenimiento y reparación, se podrá utilizar cualquier pieza de recambio de rendimiento y durabilidad equivalentes. El propietario es responsable del cumplimiento de todas las operaciones de mantenimiento obligatorio que se definen en el manual del operario de B&S.
  6. Cobertura de daños derivados  
La cobertura se ampliará a los fallos de cualquier componente del motor derivados del fallo de cualquier pieza garantizada y cubierta por la garantía.

## Información sobre emisiones

Los motores con certificación de cumplimiento de la normativa sobre emisiones de nivel 2 del California Air Resources Board (CARB) deben mostrar información sobre el período de durabilidad de las emisiones y el índice de aire. El fabricante del motor ofrece esta información al consumidor mediante etiquetas de emisiones. La etiqueta de emisiones del motor contiene la información de certificación.

El **Período de Durabilidad de las Emisiones** indica el número de horas durante las cuales el motor puede funcionar cumpliendo las normas sobre emisiones, siempre que se realicen las operaciones de mantenimiento que se detallan en las instrucciones de uso y mantenimiento. Se utilizan las siguientes categorías:

**Moderado:** El motor está certificado para cumplir la normativa sobre emisiones durante 125 horas de funcionamiento real.

**Intermedio:** El motor está certificado para cumplir la normativa sobre emisiones durante 250 horas de funcionamiento real.

**Prolongado:** El motor está certificado para cumplir la normativa sobre emisiones durante 500 horas de funcionamiento real.

Por ejemplo, un cortacésped con operario a pie se suele utilizar entre 20 y 25 horas al año. Por tanto, el **Período de Durabilidad de las Emisiones** de un motor con clasificación **intermedia** equivaldría a 10-12 años.

Algunos motores cuentan con la certificación de cumplimiento de la fase 2 de las normas sobre emisiones de la United States Environmental Protection Agency (USEPA, Agencia estadounidense de protección del medioambiente). En el caso de los motores con certificación de fase 2, el período de cumplimiento de la normativa sobre emisiones que figura en la etiqueta de cumplimiento de emisiones indica el número de horas de funcionamiento durante las cuales el motor ha demostrado cumplir los requisitos federales sobre emisiones.

Para motores de menos de 225 cc:

Categoría C = 125 horas

Categoría B = 250 horas

Categoría A = 500 horas.

Para motores de 225 cc o más:

Categoría C = 250 horas

Categoría B = 500 horas

Categoría A = 1000 horas.

## POLÍTICA DE GARANTÍA PARA EL PROPIETARIO DE COMPRESORES DE AIRE BRIGGS & STRATTON POWER PRODUCTS GROUP, LLC

Fecha de entrada en vigor: 1 de julio de 2007. Sustituye a todas las garantías sin fecha y a las de fecha anterior al 1 de julio de 2007

### GARANTÍA LIMITADA

Briggs & Stratton Power Products Group, LLC reparará o sustituirá sin cargo alguno cualquier componente del compresor de aire que presente defectos de materiales y/o mano de obra. Los gastos de transporte de las productos enviadas para reparar o sustituir conforme a los términos de esta garantía correrán a cargo del comprador. El período de vigencia y las condiciones de esta garantía son los que se estipulan a continuación. Para obtener servicio en garantía, localice el distribuidor de servicio autorizado más próximo en nuestro mapa de distribuidores, en [www.BRIGGSandSTRATTON.COM](http://www.BRIGGSandSTRATTON.COM).

NO EXISTE NINGUNA OTRA GARANTÍA EXPLÍCITA. LAS GARANTÍAS IMPLÍCITAS, INCLUIDAS LAS DE COMERCIABILIDAD O IDONEIDAD PARA UN FIN CONCRETO, SE LIMITAN A UN AÑO A PARTIR DE LA FECHA DE COMPRA O AL LÍMITE DE TIEMPO PERMITIDO POR LA LEY. QUEDAN EXCLUIDAS TODAS LAS GARANTÍAS IMPLÍCITAS QUEDA EXCLUIDA LA RESPONSABILIDAD POR DAÑOS SECUNDARIOS Y DERIVADOS HASTA EL LÍMITE PERMITIDO POR LA LEY. Algunos países o estados no permiten limitar la duración de una garantía implícita ni excluir o limitar los daños secundarios y derivados. Por tanto, es posible que las limitaciones y exclusiones mencionadas no sean aplicables en su caso. Esta garantía le otorga determinados derechos legales y es posible que tenga otros derechos que pueden variar de un país o estado a otro.

### PERÍODO DE GARANTÍA

Uso del consumidor	2 años
Uso comercial	2 años

El período de garantía comienza en la fecha de compra del primer consumidor o usuario comercial final y se prolonga durante el tiempo especificado anteriormente. "Uso del consumidor" significa uso doméstico personal por parte de un consumidor final. "Uso comercial" significa cualquier otro uso, incluidos los usos con fines comerciales, de generación de ingresos o alquiler. Una vez que el equipo se haya usado con fines comerciales, se considerará como equipo de uso comercial a efectos de esta garantía.

NO ES NECESARIO REGISTRAR LA GARANTÍA PARA OBTENER SERVICIO DE BRIGGS & STRATTON PRODUCTS. GUARDE SU RECIBO DE COMPRA. SI NO APORTA LA PRUEBA DE LA FECHA DE COMPRA INICIAL EN EL MOMENTO DE SOLICITAR EL SERVICIO EN GARANTÍA, SE UTILIZARÁ LA FECHA DE FABRICACIÓN DEL PRODUCTO PARA DETERMINAR EL PERÍODO DE GARANTÍA.

### ACERCA DE LA GARANTÍA

Esperamos que disfrute de nuestra garantía y le pedimos disculpas por las molestias causadas. Cualquier distribuidor de servicio autorizado puede llevar a cabo reparaciones en garantía. La mayoría de las reparaciones en garantía se gestionan normalmente, pero algunas veces la solicitud de servicio en garantía puede no ser procedente. Por ejemplo, la garantía no será válida si el equipo presenta daños debidos al mal uso, la falta de mantenimiento, el transporte, la manipulación, el almacenamiento o la instalación inadecuados. De manera similar, la garantía quedará anulada si se ha borrado la fecha de fabricación o el número de serie del compresor de aire, o si el equipo ha sido alterado o modificado. Durante el período de garantía, el distribuidor de servicio autorizado podrá reparar o sustituir, a su libre elección, cualquier pieza que, previa inspección, sea defectuosa en condiciones normales de uso y servicio. Esta garantía no cubre las reparaciones y los equipos que se detallan a continuación:

- **Desgaste normal:** Al igual que cualquier otro aparato mecánico, los equipos de uso en exteriores necesitan piezas y mantenimiento periódicos para funcionar correctamente. Esta garantía no cubre las reparaciones cuando el uso normal haya agotado la vida útil de una pieza concreta del equipo.
- **Instalación y mantenimiento:** Esta garantía no cubre los equipos ni las piezas cuya instalación sea incorrecta o no haya sido autorizada, ni aquellos que hayan sido objeto de cualquier tipo de alteración, mal uso, negligencia, accidente, sobrecarga, exceso de velocidad o mantenimiento, reparación o almacenamiento inadecuados que, a nuestro juicio, haya afectado negativamente a su funcionamiento y su fiabilidad. La garantía no cubre el mantenimiento normal, como los filtros de aire, los reglajes, etc.
- **Otras exclusiones:** Esta garantía excluye los elementos sujetos a desgaste, como las juntas, las juntas tóricas, etc. También excluye los compresores de aire que hayan funcionado sin aceite o que hayan sufrido daños derivados de la congelación del agua de los depósitos. El compresor de aire sólo queda cubierto por la garantía si se utiliza de forma no continua y no debe utilizarse continuamente. Los accesorios, como mangueras o herramientas neumáticas no suministradas con el compresor, quedan excluidos de la garantía del producto. Esta garantía excluye los fallos debidos a hechos fortuitos y a otros acontecimientos de fuerza mayor que escapan al control del fabricante. 203939S, Rev. -, 7/1/2007

BRIGGS & STRATTON POWER PRODUCTS GROUP, LLC  
JEFFERSON, WI, EE.UU.





**PROSERIES**

## Compresor de aire

### Especificaciones del producto

Tipo de bomba: . . . . . Accionamiento por correa  
Lubricante de bomba: . . . . . SAE 5W50 o 85W140 Sintético  
Capacidad de aceite de la bomba: . . . . . 450 ml (15,2 oz.)  
Salida de aire:  
    A 40 psi . . . . . 11,0 CFM  
    A 90 psi . . . . . 9,3 CFM  
Valor de presión de arranque: . . . . . 110 psi (7,6 bar)  
Valor de presión de corte: . . . . . 145 psi (10,0 bar)  
Capacidad del depósito: . . . . . 30 l (8 galones)  
Tipo de depósito: . . . . . Doble, Horizontal (Carretilla)

Tamaño recomendado de la manguera  
de aire: . . . . . 14 mm (3/8 de pulgada) de diámetro interior  
Acoplamiento de aire: . . . . . NPT de 1/4 de pulgada  
Tipo de acoplamiento para conector rápido: . . . . . I/M  
Margen de temperatura  
de funcionamiento: . . . . . 32° a 95°F (0° a + 35°C)  
Peso de unidad: . . . . . 69,8 kg (154 libras)  
Cilindrada . . . . . 206 cc (12,48 pulgadas)  
Bujía separación . . . . . 0,76 mm (0,03 pulgadas)  
Capacidad de combustible . . . . . 3,78 l (1 galón EE.UU.)  
Capacidad de aceite . . . . . 0,6 l (20 onzas)

### Servicio común despide

Depurador de aire . . . . . 696263  
Bujía de reóstato . . . . . 491055S  
Botella de aceite de motor . . . . . 100005 o 100028  
Estabilizador de combustible . . . . . 100002 o 5041D  
Apagachispas . . . . . 398067

**Potencia nominal:** El valor de potencia bruta de cada modelo de motor de gasolina se indica en la etiqueta conforme a los requisitos del código J1940 (Procedimiento de valoración de potencia y par de pequeños motores) de la SAE (Society of Automotive Engineers, Sociedad de ingenieros de automoción). Los valores nominales se han obtenido y corregido conforme al código SAE J1995 (Revisión 2002-05). Los valores de par se obtienen a 3060 rpm, y los valores de potencia, a 3600 rpm. La potencia bruta real del motor será inferior y dependerá, entre otros factores, de las condiciones ambientales de uso y de las variaciones entre distintos motores del mismo modelo. Dada la amplia variedad de productos que utilizan nuestros motores y la multitud de factores ambientales que pueden afectar a su funcionamiento, es posible que el motor de gasolina no desarrolle toda su potencia bruta nominal en determinados equipos (potencia “en la aplicación” o neta real). Esta diferencia se debe, entre otros, a los siguientes factores: accesorios (filtro de aire, escape, carga, refrigeración, carburador, bomba de combustible, etc.), limitaciones de la aplicación, condiciones ambientales de uso (temperatura, humedad, altitud) y variaciones entre distintos motores de un mismo modelo. Briggs & Stratton podrá sustituir el motor de esta serie por otro de mayor potencia nominal en caso de limitaciones de fabricación o capacidad.

**Briggs & Stratton Power Products Group, LLC**  
900 N. Parkway  
Jefferson, Wisconsin, 53549 U.S.A.





**PROSERIES**

# Compresseur d'air Manuel d'utilisation

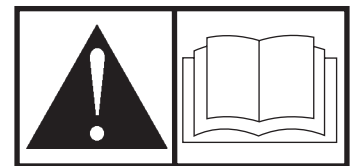

**BRIGGS & STRATTON POWER PRODUCTS GROUP, LLC  
JEFFERSON, WISCONSIN, U.S.A.**

**Merci** d'avoir acheté cette compresseur d'air de qualité Briggs & Stratton. Nous sommes heureux que vous fassiez confiance à la marque Briggs & Stratton. Si vous respectez les instructions d'utilisation et d'entretien de ce manuel, vous pourrez vous fier à votre compresseur d'air Briggs & Stratton durant de nombreuses années.

**Ce manuel contient** des renseignements sur la sécurité pour vous informer des dangers et des risques associés aux compresseur d'air ainsi que de la façon de les éviter. Ce compresseur d'air a été fabriqué pour fournir un volume adéquat d'air compressé pour assurer le fonctionnement d'une variété de petits outils pneumatiques (rectifieurs à main ou clés à rochet) des dispositifs de pulvérisation et de soufflerie requérant moins de 11,0 pi<sup>3</sup>/min de débit d'air pour fonctionner. Il est important de bien lire et comprendre entièrement ces directives avant de tenter de démarrer et d'utiliser cet équipement. **Conservez ces instructions pour référence future.**

**Cette compresseur d'air exige un assemblage final avant utilisation.** Consultez la section *Assemblage* de ce manuel pour les directives sur les procédures d'assemblage finales. Suivez ces instructions à la lettre.

## Où nous trouver

Vous n'aurez jamais à chercher bien loin pour trouver un centre de support et service Briggs & Stratton pour votre compresseur d'air. Consultez les Pages Jaunes. Il y a plus de 30 000 distributeurs de service après-vente agréés Briggs & Stratton dans le monde qui offrent un service de qualité. Vous pouvez aussi téléphoner au Service à la clientèle de Briggs & Stratton au **(800) 743-4115** ou communiquer avec eux par Internet à l'adresse BRIGGSandSTRATTON.COM.

## Compresseur d'air

Numéro de modèle

--	--	--	--	--	--	--	--	--	--

Révision

--	--

Numéro de série

--	--	--	--	--	--	--	--	--	--	--	--	--	--	--	--	--	--	--	--

## Moteur

Numéro de modèle

--	--	--	--	--	--	--	--	--	--

Numéro de type

--	--	--	--	--	--	--	--

Numéro de code

--	--	--	--	--	--	--	--	--	--	--	--	--	--	--	--	--	--	--	--	--

## Date d'achat

--	--	--	--	--	--	--	--

Briggs & Stratton Power Products Group, LLC.  
900 North Parkway  
Jefferson, WI 53549

Copyright © 2007 Briggs & Stratton Power Products Group, LLC. Tous droits réservés. Aucune partie de ce manuel ne peut être reproduite ou transmise sous n'importe quelle forme et par quelque moyen que ce soit sans l'autorisation expresse écrite de Briggs & Stratton Power Products Group, LLC.

# Table des Matières

<b>Sécurité de l'opérateur</b> .....	<b>4</b>
Description de l'équipement .....	4
Règles de sécurité .....	4
<b>Assemblage</b> .....	<b>7</b>
Déballage du compresseur d'air .....	7
Vérifiez le niveau d'huile du moteur et de la pompe .....	7
Ajoutez de l'essence .....	7
Installez le bouchon reniflard de la pompe à l'huile .....	8
<b>Fonctions et commandes</b> .....	<b>9</b>
<b>Opération</b> .....	<b>10</b>
Pour un fonctionnement sécuritaire .....	10
Procédure de rodage .....	10
Démarrage de votre compresseur d'air .....	11
Arrêt de votre compresseur d'air .....	12
Transport .....	12
Utilisation du compresseur .....	12
<b>Entretien</b> .....	<b>14</b>
Calendrier d'entretien .....	14
Entretien du compresseur d'air .....	15
Huile de la pompe .....	16
Vérifiez/nettoyez le filtre à air de la pompe .....	16
Vérifiez les étiquettes de sécurité .....	16
Entretien du moteur .....	17
Entreposage .....	19
<b>Dépannage</b> .....	<b>21</b>
Avant de nous contacter .....	21
Glossaire .....	23
<b>Garanties</b> .....	<b>24</b>
Garantie du dispositif antipollution .....	24
Garantie du propriétaire d'une pompe à résidus .....	26
<b>Caractéristiques</b> .....	<b>28</b>
Caractéristiques du produit .....	28
Pièces d'entretien courant .....	28

## Sécurité de l'opérateur

### Description de l'équipement



Lisez bien ce manuel et familiarisez-vous avec votre compresseur d'air. Sachez à quoi elle peut servir, ses limites et les dangers qui y sont associés.

Ce manuel renferme des renseignements sur le fonctionnement et la maintenance d'un compresseur d'air à un étage qui produit 11,0 pi<sup>3</sup>/min à 40 lb/po<sup>2</sup> (2,8 bars) et 9,3 pi<sup>3</sup>/min à 90 lb/po<sup>2</sup> (6,2 bars) en utilisant un moteur à combustion interne. Ce système de haute qualité est doté d'une pompe à entraînement par courroie lubrifiée à l'huile avec un manchon de fonte, une soupape de démarrage facile et deux sorties d'air.

Ce compresseur d'air a été fabriqué pour fournir un volume adéquat d'air comprimé pour assurer le fonctionnement d'une variété de petits outils pneumatiques (rectifieurs à main ou clés à rochet) des dispositifs de pulvérisation et de soufflerie requérant moins de 11,0 pi<sup>3</sup>/min de débit d'air pour fonctionner. Ne pas faire fonctionner l'unité si la moyenne de température ne se situe pas entre 32° et 95° F (0° et 35° C). Faites fonctionner ce compresseur UNIQUEMENT alors qu'il est placé sur une surface de niveau afin d'éviter tout problème de lubrification. Ce compresseur est conçu pour fonctionner à un maximum de 70 % de charge par heure à pleine capacité.

Ce compresseur d'air n'est pas conçu pour être utilisé dans de l'équipement mobile ou les applications marines.

Tout a été fait pour s'assurer que les renseignements contenus dans ce manuel soient exacts et à jour. Toutefois, nous nous réservons le droit de changer, de modifier ou d'améliorer le produit et ce document en tout temps, et ce, sans préavis.

### Règles de sécurité



Ceci est la sûreté le symbole vif. Il est utilisé pour vous alerter aux dangers de blessure personnels potentiels. Obéir tous messages de sûreté qui suivent ce symbole éviter la blessure ou la mort possibles.

Le symbole (▲) indiquant un message de sécurité est accompagné d'un mot indicateur (DANGER, ATTENTION, AVERTISSEMENT), d'un message illustré et/ou d'un message de sécurité visant à vous avertir des dangers.

**DANGER** indique un danger qui, s'il n'est pas évité, *provoquera* des blessures graves, voire fatales.

**AVERTISSEMENT** indique un danger qui, s'il n'est pas évité, *peut* provoquer des blessures graves, voire fatales.

**ATTENTION** indique un danger qui, s'il n'est pas évité, *peut* provoquer des blessures mineures ou légères. Le mot **AVIS** indique une situation pouvant endommager l'équipement.

Suivez les messages de sécurité pour éviter ou réduire les risques de blessures ou de mort.



### AVERTISSEMENT

L'échappement du moteur de ce produit contient des produits chimiques que l'État de Californie considère comme causant le cancer, des déformations à la naissance ou d'autres dangers concernant la reproduction.

### Symboles de danger et moyens

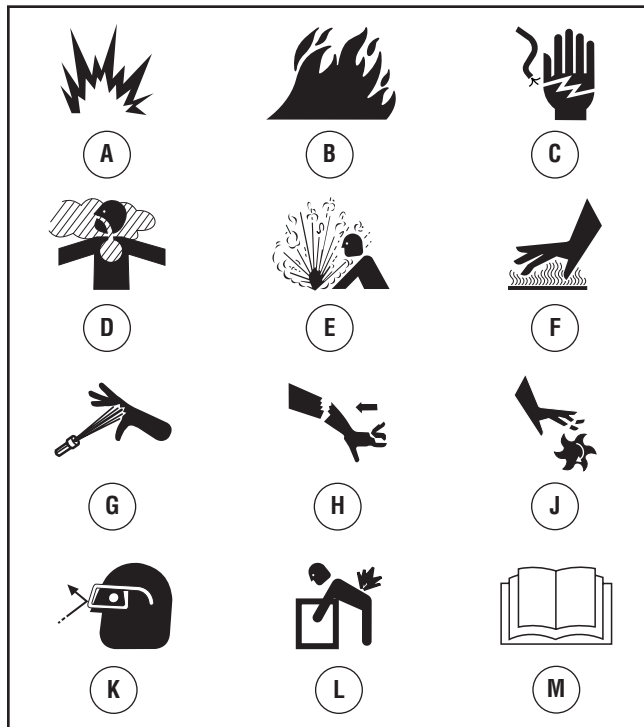

A - Explosion

B - Feu

C - Choc électrique

D - Emanations toxiques

E - Air comprimé

F - Surface chaude

G - Injection pneumatique

H - Recul

J - Pièces mobiles

K - Objets volants

L - Lourd

M - Lisez le manuel

**⚠ AVERTISSEMENT**

L'omission de lire et de suivre les directives de ce manuel pourrait entraîner la mort, des blessures corporelles ou des dommages matériels.

- Avant d'utiliser ce produit, veuillez lire le Manuel d'utilisation et suivre toutes les directives relatives à la sécurité et à l'utilisation énumérées.
- Laissez ce manuel à la disposition des autres utilisateurs de cet équipement.

**⚠ AVERTISSEMENT**

Un moteur en marche dégage du monoxyde de carbone, un gaz inodore, incolore et toxique.

L'inhalation du monoxyde de carbone peut causer des maux de tête, de la fatigue, des étourdissements, le vomissement, de la confusion, des crises épileptiques, des nausées, l'évanouissement ou la mort.

- Faites fonctionner la compresseur d'air SEULEMENT à l'extérieur.
- Évitez que les gaz d'échappement entrent dans un espace restreint, par une fenêtre, une porte, une prise d'aération ou toute autre ouverture.
- NE démarrez, ni ne faites fonctionner un moteur à l'intérieur ou dans un espace fermé, même si les fenêtres ou les portes sont ouvertes.

**⚠ AVERTISSEMENT**

L'inhalation de l'air comprimé n'est pas sécuritaire et peut causer de graves blessures.

Certains produits de peinture ou solvants peuvent être nocifs en cas d'ingestion ou d'inhalation et peuvent provoquer des nausées, un évanouissement ou un empoisonnement.

- N'utilisez PAS l'air comprimé pour l'inhalation.
- Portez toujours un respirateur homologué par la NIOSH et conçu pour votre application.
- Lisez toujours les directives d'utilisation du respirateur de façon à vous assurer qu'il fournit la protection nécessaire contre l'inhalation de vapeurs nocives.

**⚠ AVERTISSEMENT**

Lors du fonctionnement, le compresseur d'air et les tubes de sortie sont CHAUDS et peuvent causer des brûlures.

- NE touchez PAS au compresseur et aux tubes.
- Laissez refroidir le compresseur avant d'effectuer l'entretien.

**⚠ AVERTISSEMENT**

Un effet de recul (rétroaction rapide) de la corde du démarreur pourrait entraîner des blessures corporelles. L'effet de recul tirera votre main et votre bras vers le moteur plus rapidement que vous ne pouvez relâcher la corde.

Vous risquez ainsi de subir des fractures, des ecchymoses ou des entorses.

- NE tirez JAMAIS sur la corde du démarreur sans avoir d'abord ouvert la soupape de démarrage pour libérer la pression.
- Lors du démarrage du moteur, tirez lentement sur la corde jusqu'à ce que vous sentiez une résistance et tirez alors rapidement afin d'éviter un effet de recul.

**⚠ AVERTISSEMENT**

La corrosion non visible à l'intérieur du réservoir peut causer une violente explosion et entraîner des blessures graves ou des dommages à la propriété.

Excéder la pression nominale des outils pneumatiques ou accessoires de gonflement pourrait entraîner des blessures corporelles ou des dommages matériels.

L'altération ou l'enlèvement de la soupape de sûreté ASME peut causer une explosion et entraîner des blessures graves ou des dommages à la propriété.

- VIDANGEZ LE RÉSERVOIR à chaque 4 heures d'utilisation ou quotidiennement, en ouvrant le ou les robinets de vidange et en inclinant le compresseur pour évacuer l'eau accumulée.
- NE modifiez PAS ou ne réparez pas le réservoir, d'aucune façon.
- N'ajustez PAS la pression à un niveau supérieur aux valeurs nominales maximum des outils pneumatiques ou des accessoires de gonflement.
- NE modifiez PAS ou n'enlevez pas la soupape de sûreté ASME. Vérifiez la soupape de sûreté ASME en tirant sur l'anneau avant chaque utilisation. La soupape de sûreté ASME a été réglée à une valeur nominale maximum de protection.

**⚠ AVERTISSEMENT**

La vaporisation de liquides inflammables ou de combustibles peut causer un incendie ou une explosion.



Le compresseur produit des étincelles lors de son fonctionnement qui peuvent enflammer des vapeurs inflammables ou de combustibles.

- NE pulvérisez PAS de liquides inflammables ou de combustibles alors que vous fumez, près d'étincelles, de flammes nues, de veilleuses, de toutes sources d'allumage ou dans des espaces restreints.
- Pulvérisez dans un espace ouvert et bien ventilé à au moins 20 pieds (6,1 m) du compresseur ou d'autres sources d'allumage.

**⚠ AVERTISSEMENT**

Tout contact avec la zone du silencieux peut causer des brûlures graves.



La chaleur et les gaz d'échappement peuvent enflammer des matériaux combustibles et les structures ainsi que causer des dommages au réservoir d'essence et entraîner un incendie.

- NE touchez PAS aux pièces chaudes et ÉVITEZ le contact avec les gaz d'échappement.
- Laissez l'équipement refroidir avant de le toucher.
- Laissez un dégagement d'au moins 1,5 m (5 pi) tout autour de la compresseur d'air, y compris au-dessus.
- Le Code of Federal Regulation (CFR) Title 36 Parks, Forests, and Public Property exige que de l'équipement alimenté par un moteur à combustion interne soit doté d'un pare-étincelles et constamment maintenu en bon état fonctionnement, conformément à la norme de service 5100-1C de la USDA Forest ou à une révision de celle-ci. Dans l'État de la Californie, un pare-étincelles est requis en vertu de la section 4442 du California Public Resources Code. Il se peut que d'autres États aient des lois semblables aux terres fédérales. Si vous équipez le silencieux d'un pare-étincelles, il doit être en bon état de fonctionnement.

**AVERTISSEMENT**

L'essence et ses vapeurs sont extrêmement inflammables et explosives.



Le feu ou l'explosion risque de provoquer des blessures graves, pouvant être fatales.

**LORS DE L'AJOUT OU DE LA VIDANGE DU CARBURANT**

- Éteignez la compresseur d'air et laissez-le refroidir au moins 2 minutes avant de retirer le capuchon du réservoir de carburant. Desserrez lentement le capuchon pour laisser la pression s'échapper du réservoir.
- Remplissez ou vidangez le réservoir d'essence à l'extérieur.
- NE REMPLISSEZ PAS trop le réservoir. Laissez l'expansion de l'essence.
- Si du carburant est renversé, attendez qu'il s'évapore avant de démarrer le moteur.
- Éloignez l'essence des étincelles, des flammes, des veilleuses, de la chaleur et de toute autre source d'inflammation.
- N'ALLUMEZ PAS de cigarette ou ne fumez pas à proximité de l'appareil.

**LORS DU DÉMARRAGE DE L'ÉQUIPEMENT**

- Assurez-vous que la bougie d'allumage, le silencieux, le bouchon à essence et le filtre à air sont en place.
- NE démarrez PAS le moteur lorsque la bougie d'allumage est enlevée.

**LORSQUE L'ÉQUIPEMENT FONCTIONNE**

- NE penchez PAS le moteur ou l'équipement à un angle où l'essence peut se déverser.
- NE pulvérisez PAS des liquides inflammables comme de l'essence ou du mazout.

**LORSQUE VOUS TRANSPORTEZ OU RÉPAREZ L'ÉQUIPEMENT**

- Le réservoir d'essence doit être VIDE ou le robinet d'arrêt de carburant doit être à la position fermée (OFF) pendant le transport ou la réparation.
- Débranchez le câble de bougie.

**LORSQUE VOUS ENTREPOSEZ L'ESSENCE OU UN ÉQUIPEMENT AVEC UN RÉSERVOIR À ESSENCE**

- Entreposez-le loin des appareils de chauffage, des fours, des chauffe-eau, des sècheuses ou de tout autre appareil électroménager disposant d'une veilleuse ou de toute autre source d'inflammation risquant d'enflammer les vapeurs d'essence.

**AVERTISSEMENT**

Unintentional peut résulter dans feu ou électrique.

**LORSQUE VOUS RÉGLEZ OU RÉPAREZ VOTRE COMPRESSEUR D'AIR**

- Débranchez toujours le câble de bougie et placez-le de façon à ce qu'il ne soit pas en contact avec la bougie.

**LORS DE TESTS D'ALLUMAGE DU MOTEUR**

- Utilisez un vérificateur de bougies d'allumage approuvé.
- NE vérifiez PAS l'allumage lorsque la bougie d'allumage est enlevée.

**AVERTISSEMENT**

Le jet d'air comprimé du boyau ou du robinet de vidange peut causer des lésions aux tissus de la peau exposée et peut projeter des objets entraînant des blessures graves et / ou des dommages à la propriété.



- NE dirigez PAS le jet d'air vers vous-même ou quelqu'un d'autres.
- NE tentez PAS de réparer un boyau d'air.
- Portez toujours des lunettes de sécurité avec protection latérale approuvées ANSI Z87.1.

**AVERTISSEMENT**

Démarrateur et autre tourneres peut empêtrer mains, cheveux, vêtement, ou accessoires.

- N' utilisez PAS le compresseur sans les couvercles protecteurs ou si les gardes sont manquants ou endommagés.
- Ne placez JAMAIS vos mains ou des parties de votre corps à l'intérieur de l'unité ou des boyaux lorsqu'elle fonctionne.
- NE portez PAS de vêtements amples, de bijoux ou autres accessoires qui pourraient se prendre dans des pièces rotatives.
- Attachez les cheveux longs et enlevez vos bijoux.

**ATTENTION**

Les vitesses de fonctionnement excessivement élevées augmentent les risques de blessure ou risquent d'endommager le compresseur d'air.

- NE trafiquez PAS la vitesse régulée.
- NE modifiez PAS le compresseur d'air d'aucune façon.

**AVIS**

Le compresseur d'air peut subir d'importants dommages, si les procédures de rodage ne sont pas suivies à la lettre.

- Cette procédure doit être exécutée avant d'utiliser le compresseur d'air pour la première fois et après le remplacement de la soupape de retenue ou de la pompe complète du compresseur.

**AVIS**

Le compresseur d'air peut subir d'importants dommages, si l'unité fonctionne alors que le niveau d'huile est insuffisant. Vérifiez le niveau d'huile quotidiennement ou à chaque utilisation.

- La garantie sera annulée si des dommages à l'équipement sont entraînés par le non-respect de cette directive.

# Assemblage

## Déballage du compresseur d'air

1. Coupez les deux courroies de la boîte de carton et jetez.
2. Retirez la boîte de carton de l'unité.
3. Coupez les trois courroies du compresseur et jetez.
4. Roulez le compresseur hors de la palette d'expédition.

### Les articles dans la boîte incluent:

- Compresseur d'air
- Manuel d'utilisation
- Couvercle de l'orifice de remplissage d'huile pour pompe

Si une pièce est manquante, veuillez joindre le service de dépannage du compresseur d'air au numéro sans frais (800) 743-4115.

### Accessoires également recommandés:

- Lunettes de sécurité (lunettes de sécurité avec protection latérale approuvées ANSI Z87.1)
- Boyau d'air – 25 pieds (7,6 m) 3/8 po de diamètre
- Raccords à connexion rapide – Utiliser les raccords à connexion rapide de type I/M qui se raccordent à un filetage NPT de 1/4 po.
- Protecteurs des oreilles (ANSI S3.19-1974) dans les environnements bruyants
- Respirateur (approuvés NIOSH) dans les environnements poussiéreux
- Entonnoir pour l'huile

### Votre compresseur d'air est prêt pour l'utilisation après:

le niveau d'huile de la pompe et du moteur est vérifié  
le bouchon reniflard de la pompe à l'huile est installé  
avoir complété la procédure de rodage  
le pneu est adéquatement gonflé à 29 lb/po2 (2.0 bars).

### Vérifiez le niveau d'huile du moteur et de la pompe

1. Placez le compresseur sur une surface plane et de niveau.
2. Consultez *Vérifier le niveau d'huile de la moteur* de la section *Entretien* pour la vérification du niveau d'huile de la moteur.
3. Consultez *Vérifier le niveau d'huile de la pompe* de la section *Entretien* pour la vérification du niveau d'huile de la pompe.

## AVIS

Le compresseur d'air peut subir d'importants dommages, si l'unité fonctionne alors que le niveau d'huile est insuffisant. Vérifiez le niveau d'huile quotidiennement ou à chaque utilisation.

- La garantie sera annulée si des dommages à l'équipement sont entraînés par le non-respect de cette directive.

## Ajoutez de l'essence

### L'essence satisfait les exigences suivantes:

- Essence sans plomb fraîche et propre.
- Un indice d'octane minimum de 87/87 AKI (91 IOR). Utilisation à des altitudes élevées, consultez la section *Altitude élevée*.
- Une essence avec jusqu'à 10 % d'éthanol (gazohol) ou jusqu'à 15 % d'éther méthyltertiobutylique est acceptable.

## AVIS

Évitez d'endommager le compresseur d'air.

Le manquement à suivre les recommandations relatives à l'huile du manuel d'utilisation annule la garantie.

- NE PAS utiliser d'essence non approuvée telle que E85.
- NE PAS mélanger l'huile avec l'essence.
- NE PAS modifier le moteur afin qu'il fonctionne avec d'autres types d'essence.

Au moment d'ajouter de l'essence, la mélanger avec un stabilisateur d'essence afin de protéger le circuit d'alimentation contre la formation de dépôts de gomme. Voir *Entreposage*. Les essences ne sont pas toutes pareilles. Si vous éprouvez des problèmes de démarrage ou de performance après avoir utilisé une essence, changez de fournisseur d'essence ou de marque d'essence. Le fonctionnement du moteur avec de l'essence est certifié. Ce dispositif antipollution pour ce moteur est de type EM (Modifications de moteur).

## AVERTISSEMENT



L'essence et ses vapeurs sont extrêmement inflammables et explosives.



Le feu ou l'explosion risque de provoquer des blessures graves, pouvant être fatales.

### LORS DE L'AJOUT DU CARBURANT

- Éteignez le compresseur et laissez-le refroidir au moins 2 minutes avant de retirer le capuchon du réservoir de carburant. Desserrez lentement le capuchon pour laisser la pression s'échapper du réservoir.
- Remplissez ou vidangez le réservoir d'essence à l'extérieur.
- NE remplissez PAS trop le réservoir. Laissez l'expansion de l'essence.
- Attendez le carburant renversé pour s'évaporer avant de démarrer le moteur.
- Éloignez l'essence des étincelles, des flammes, des veilleuses, de la chaleur et de toute autre source d'inflammation.
- N'ALLUMEZ PAS de cigarette ou ne fumez pas à proximité de l'appareil.

1. Nettoyez la partie autour du bouchon du réservoir d'essence, enlevez le bouchon.
2. Ajoutez lentement de l'essence sans plomb ordinaire dans le réservoir d'essence. Remplissez jusqu'à la marque de niveau de carburant (A). Faites attention pour ne pas trop remplir.

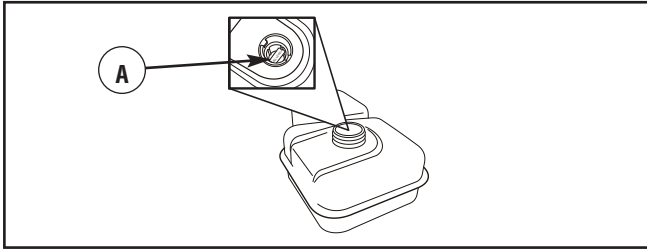

3. Remettez le bouchon à essence et attendez le carburant renversé pour s'évaporer.

### Altitude élevée

À des altitudes de plus de 5 000 pi (1 524 m), il convient d'utiliser des essences présentant un indice d'octane minimal de 85/85 AKI (89 IOR). Un réglage pour les altitudes élevées est requis pour respecter les normes relatives aux émissions. Une utilisation sans ce réglage entraîne une diminution de la performance ainsi qu'une augmentation de la consommation d'essence et des émissions. Consultez un détaillant autorisé Briggs & Stratton pour des renseignements sur les réglages pour les altitudes élevées. L'utilisation à des altitudes inférieures à 762 mètres (2 500 pieds) avec la trousse pour les altitudes élevées est déconseillée.

### Installez le bouchon reniflard de la pompe à l'huile

1. Assurez-vous que le compresseur repose sur une surface plane et de niveau.
2. Ouvrez les deux robinets de vidange (A) (dévissez complètement dans le sens contraire des aiguilles d'une montre) pour libérer une accumulation résiduelle de pression dans les réservoirs d'air.

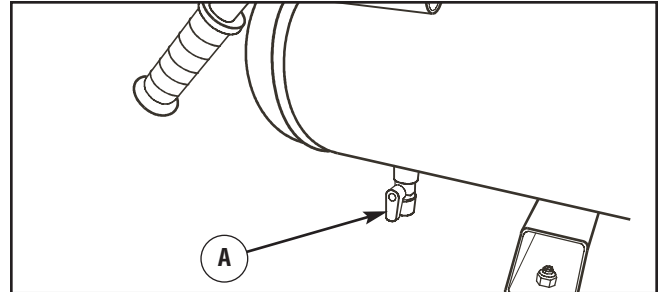

### AVERTISSEMENT



Le jet d'air comprimé du boyau ou du robinet de vidange peut causer des lésions aux tissus de la peau exposée et peut projeter des objets entraînant des blessures graves et / ou des dommages à la propriété.

- Portez toujours des lunettes de sécurité avec protection latérale approuvées ANSI Z87.1.

3. Retirez le bouchon d'expédition de la pompe et jetez-le.
4. Installez le bouchon reniflard de la pompe à l'huile (B) dans l'orifice de remplissage (C).

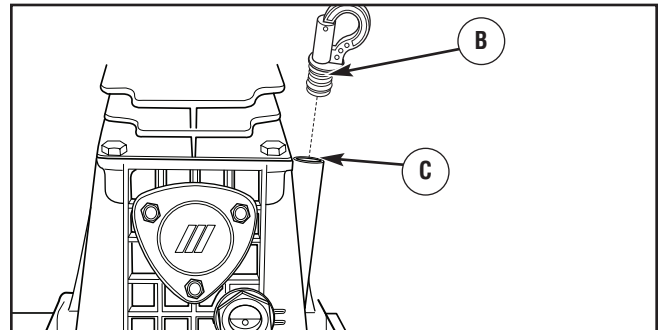

### AVIS

Le compresseur d'air peut subir d'importants dommages, si l'unité fonctionne alors que le niveau d'huile est insuffisant. Vérifiez le niveau d'huile quotidiennement ou à chaque utilisation.

- La garantie sera annulée si des dommages à l'équipement sont entraînés par le non-respect de cette directive.

5. Essuyez tout déversement d'huile.
6. Fermez les robinets de vidange (en tournant complètement dans le sens des aiguilles d'une montre).



## Fonctions et commandes



Lisez ce manuel d'utilisation ainsi que les règles de sécurité avant de faire fonctionner votre compresseur d'air. Comparez les illustrations avec votre compresseur d'air pour vous familiariser avec l'emplacement des différents boutons et réglages. Conservez ce manuel pour référence ultérieure.

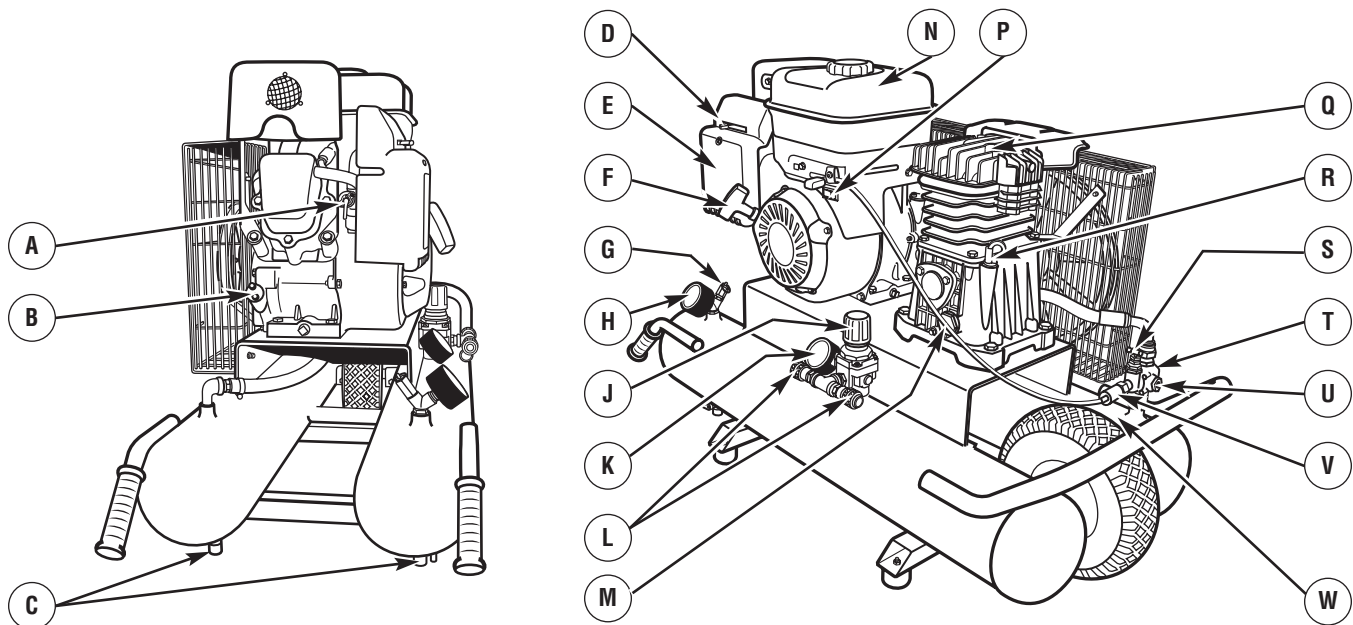

- A - Robinet d'arrêt de carburant** — Utilisé pour alimenter le moteur en essence ou pour couper l'alimentation en essence du moteur.
- B - Bouchon de remplissage** — Vérifiez le niveau d'huile et videz l'huile à moteur ici.
- C - Robinets de vidange** — Les robinets sont situés à la base de chacun des réservoirs d'air à l'extrémité de la poignée et sont utilisés pour vidanger la condensation.
- D - Levier d'étrangleur** — Utilisé lors du démarrage à froid d'un moteur.
- E - Filtre à air** — Protège le moteur en filtrant la poussière et les débris dans la prise d'air.
- F - Lanceur** — Utilisé pour le démarrage du moteur.
- G - Soupape de sûreté** — La soupape protège contre toute surpression en "sautant" à la valeur de pression établie à l'usine et libère la pression.
- H - Manomètre du réservoir** — Indique la pression d'air en réserve dans les réservoirs.
- J - Commande de pression** — Le régulateur contrôle la pression d'air transmis aux raccords de connexion rapide; il peut être verrouillé à l'aide d'un anneau de verrouillage.
- K - Manomètre de pression de sortie** — Indique la pression d'air disponible aux raccords de connexion rapide.
- L - Raccords de connexion rapide** — Connectez ici les boyaux d'air.
- M - Indicateur de niveau d'huile de la pompe** — Regardez le niveau d'huile de la pompe ici.
- N - Réservoir d'essence** — Remplissez le réservoir avec de l'essence ordinaire sans plomb. Laissez toujours de la place pour l'expansion de l'essence.
- P - Interrupteur ON/OFF** — Réglez cet interrupteur sur "On" avant d'utiliser le lanceur. Réglez l'interrupteur sur "Off" pour arrêter le moteur.
- Q - Pompe du compresseur d'air** — La pompe comprime l'air dans le réservoir.
- R - Orifice de remplissage d'huile du compresseur** — Remplissez ici l'huile dans la pompe. L'indicateur de niveau d'huile de la pompe indique le niveau d'huile de la pompe.
- S - Soupape de démarrage** — Ouvrez la soupape de démarrage pour démarrer le moteur. Lorsque le moteur a tourné de 1 à 2 minutes, fermez la soupape de démarrage.
- T - Soupape de retenue** — Lorsque l'unité est en opération, la soupape de retenue est "ouverte", permettant à l'air d'entrer dans le réservoir. Lorsque la pression de déclenchement est atteinte, la soupape de retenue se ferme, pour empêcher le retour d'air dans la pompe. La soupape de retenue ne peut pas être modifiée ou réparée par l'utilisateur.
- U - Soupape de décharge automatique** — La soupape libère automatiquement l'air des composantes du compresseur à la « pression de déclenchement » ou lors du démarrage de l'unité. Cette soupape ne peut être ni réglée, ni modifiée ou réparée par l'utilisateur.
- V - Soupape de commande de ralenti** — La soupape diminue la vitesse du moteur au ralenti lorsque la « pression de déclenchement » est atteinte. Cette soupape ne peut être ni réglée, ni modifiée ou réparée par l'utilisateur.
- W - Étiquette de données** — Indique le numéro de modèle, de révision et de série de la pompe à résidus. Veuillez avoir ces renseignements sous la main lors d'appel de service.



**REMARQUE:** Voir *Glossaire* pour obtenir les définitions.

# Opération

Si vous éprouvez des problèmes avec l'utilisation de votre compresseur d'air, veuillez appeler le service de dépannage du compresseur d'air au **(800) 743-4115**. Si vous appelez pour obtenir de l'assistance, ayez en main le numéro de modèle, le numéro de série et de révision que vous trouverez sur l'étiquette de données.



## Pour un fonctionnement sécuritaire

### Dégagements et mouvement de l'air

 <b>AVERTISSEMENT</b>	
	La chaleur et les gaz d'échappement peuvent enflammer des matériaux combustibles et les structures ainsi que causer des dommages au réservoir d'essence et entraîner un incendie.
<ul style="list-style-type: none"><li>• Laissez un dégagement d'au moins 1,5 m (5 pi) tout autour de la compresseur d'air, y compris au-dessus.</li></ul>	

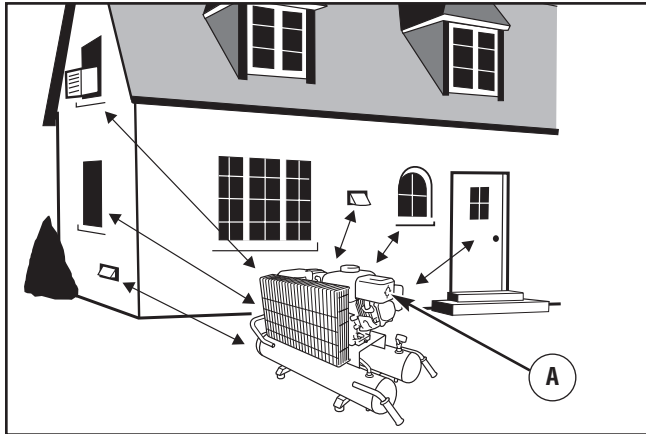
Placez la compresseur d'air dans un endroit bien ventilé qui permet l'élimination des gaz d'échappement mortels. N'installez PAS la compresseur d'air dans un endroit où les gaz d'échappement (A) pourraient s'accumuler et pénétrer ou être aspirés dans un édifice qui pourrait être occupé. Assurez-vous que les gaz d'échappement ne puissent entrer par une fenêtre, une porte, une prise d'aération ou une autre ouverture qui pourrait leur permettre de s'accumuler dans un espace restreint. Tenez aussi compte des vents dominants et des courants d'air au moment de choisir l'endroit où vous installerez la compresseur d'air.



 <b>AVERTISSEMENT</b>	
	Un moteur en marche dégage du monoxyde de carbone, un gaz inodore, incolore et toxique. L'inhalation du monoxyde de carbone peut causer des maux de tête, de la fatigue, des étourdissements, le vomissement, de la confusion, des crises épileptiques, des nausées, l'évanouissement ou la mort.
<ul style="list-style-type: none"><li>• Faites fonctionner le compresseur d'air SEULEMENT à l'extérieur.</li><li>• Évitez que les gaz d'échappement entrent dans un espace restreint, par une fenêtre, une porte, une prise d'aération ou toute autre ouverture.</li><li>• NE démarrez, ni ne faites fonctionner un moteur à l'intérieur ou dans un espace fermé, même si les fenêtres ou les portes sont ouvertes.</li></ul>	

La pompe et la tôle de protection du compresseur d'air sont conçues pour permettre un refroidissement approprié. Les ouvertures d'aération du compresseur sont nécessaires pour maintenir la température de fonctionnement appropriée. Ne placez pas de chiffons ou de contenants sur ou à proximité de ces ouvertures. Le filtre à air doit être libre d'obstructions pouvant réduire le débit d'air au compresseur d'air.

Faites fonctionner le compresseur d'air lorsqu'il se trouve sur une surface plane afin de s'assurer qu'il reçoit la lubrification appropriée.

## Procédure de rodage

Avant la première utilisation de cet équipement, le système doit se soumettre à une procédure de rodage, tel que décrite dans cette section.

<b>AVIS</b>
Le compresseur d'air peut subir d'importants dommages, si les procédures de rodage ne sont pas suivies à la lettre.
<ul style="list-style-type: none"><li>• Cette procédure doit être exécutée avant d'utiliser le compresseur d'air pour la première fois et après le remplacement de la soupape de retenue ou de la pompe complète du compresseur.</li></ul>

1. Ouvrez les deux robinets de vidange (dévissez complètement dans le sens contraire des aiguilles d'une montre) pour empêcher une accumulation de pression dans le réservoir d'air lors de la période de rodage.

**REMARQUE:** Vidangez toujours le réservoir d'air au-dessus d'une surface lavable ou dans un contenant approprié pour éviter des dommages ou abîmer les surfaces.

2. Démarrez le compresseur d'air en suivant les étapes 1 à 7 de la section *Démarrage de votre compresseur d'air*.
3. Faites fonctionner le compresseur pendant 15 minutes. Assurez-vous que la soupape de démarrage et les robinets de vidange demeurent ouverts.
4. Lorsque le compresseur d'air a fonctionné pendant 15 minutes, fermez la soupape de démarrage (tournez la tige en position horizontale) ainsi que les deux robinets de vidange (en tournant complètement dans le sens des aiguilles d'une montre). Les réservoirs d'air s'emplieront jusqu'à la « pression de déclenchement » et le régime du moteur diminuera jusqu'à la vitesse ralentie.

**REMARQUE:** Si vous entendez une fuite d'air, tirez les connecteurs rapides vers l'arrière jusqu'à ce qu'ils se déclenchent pour réamorcer le raccord à manchon.

5. Arrêtez votre compresseur d'air tel que décrit dans *Arrêt de votre compresseur d'air*.

**REMARQUE:** Vérifiez les niveaux d'huile dans le compresseur après la procédure de rodage.

La procédure de rodage du compresseur est terminée et il est prêt pour une utilisation normale.

## Démarrage de votre compresseur d'air

1. Avant d'utiliser l'appareil, assurez-vous qu'il se trouve sur une surface plane de niveau, afin d'éviter tout problème de lubrification.
2. Tournez la vanne de combustible (A) à la position "On". La poignée de la vanne de combustible sera à la verticale (pointant vers le sol).

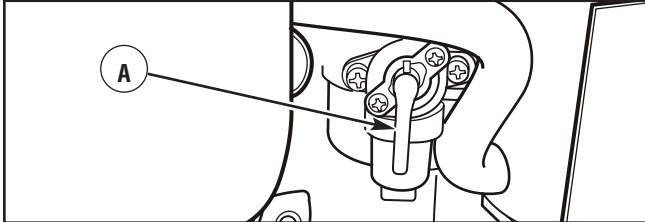

3. Ouvrez la soupape de démarrage (A, montrée en position ouverte) en tournant la tige en position verticale.

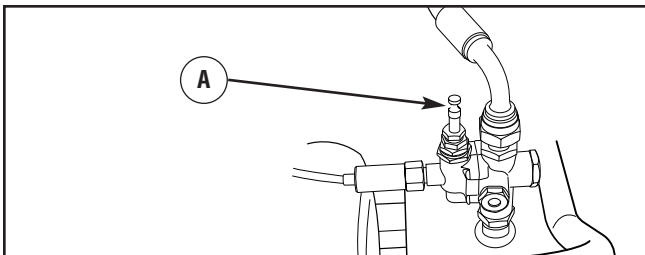

4. Poussez l'interrupteur ON/OFF (B) sur "On".

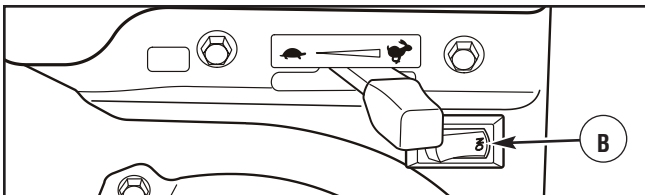

5. Placez le levier d'étrangleur (D) à la position "Choke" (I+I).

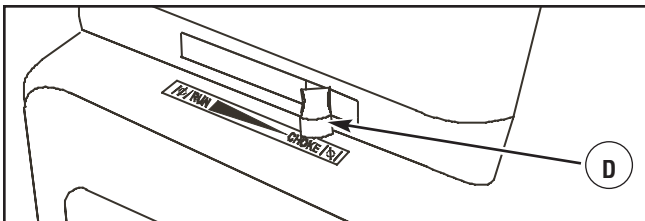

6. Prenez la poignée du lanceur et tirez-la jusqu'à ce que vous sentiez une légère résistance. Tirez alors rapidement sur la poignée pour dépasser la résistance de la compression, empêcher les effets de recul et démarrer le moteur.

### ⚠ AVERTISSEMENT



Un effet de recul (rétroaction rapide) de la corde du démarreur pourrait entraîner des blessures corporelles. L'effet de recul tirera votre main et votre bras vers le moteur plus rapidement que vous ne pouvez relâcher la corde.

Vous risquez ainsi de subir des fractures, des ecchymoses ou des entorses.

- NE tirez JAMAIS sur la corde du démarreur sans avoir d'abord ouvert la soupape de démarrage pour libérer la pression.
- Lors du démarrage du moteur, tirez lentement sur la corde jusqu'à ce que vous sentiez une résistance et tirez alors rapidement afin d'éviter un effet de recul.

**IMPORTANT:** Si le moteur se noie, placez le levier d'étrangleur en position "Run" (I+I) et tirez plusieurs fois sur la poignée jusqu'à ce que le moteur démarre.

7. Déplacez le levier d'étrangleur en position "Run" (I+I) un peu à la fois durant quelques secondes quand il fait chaud ou durant quelques minutes quand il fait froid. Laissez le moteur tourner en douceur avant chaque changement. Faites fonctionner la pompe avec l'étrangleur en position "Run" (I+I).
8. Lorsque le moteur a tourné de 1 à 2 minutes, fermez la soupape de démarrage (tournez la tige en position horizontale).

### ⚠ AVERTISSEMENT



Tout contact avec la zone du silencieux peut causer des brûlures graves.



La chaleur et les gaz d'échappement peuvent enflammer des matériaux combustibles et les structures ainsi que causer des dommages au réservoir d'essence et entraîner un incendie.

- NE touchez PAS aux pièces chaudes et ÉVITEZ le contact avec les gaz d'échappement.
- Laissez l'équipement refroidir avant de le toucher.
- Laissez un dégagement d'au moins 1,5 m (5 pi) tout autour de la compresseur d'air, y compris au-dessus.
- Le Code of Federal Regulation (CFR) Title 36 Parks, Forests, and Public Property exige que de l'équipement alimenté par un moteur à combustion interne soit doté d'un pare-étincelles et constamment maintenu en bon état fonctionnement, conformément à la norme de service 5100-1C de la USDA Forest ou à une révision de celle-ci. Dans l'État de la Californie, un pare-étincelles est requis en vertu de la section 4442 du California Public Resources Code. Il se peut que d'autres États aient des lois semblables aux terres fédérales. Si vous équipez le silencieux d'un pare-étincelles, il doit être en bon état de fonctionnement.

**REMARQUE:** Si le moteur ne démarre pas, veuillez-vous référer à *Dépannage*.

**REMARQUE:** Si vous entendez une fuite d'air, tirez les connecteurs rapides vers l'arrière jusqu'à ce qu'ils déclenchent pour réamorcer le raccord à manchon.



Le compresseur d'air est entièrement automatique et est contrôlé par la soupape de commande de ralenti. Le compresseur fonctionnera jusqu'à ce que la pression des réservoirs d'air atteigne la « pression de déclenchement » puis le régime du moteur diminuera jusqu'à la vitesse ralentie. Le compresseur reviendra à sa pleine vitesse quand la pression dans les réservoirs d'air chutera sous la « pression d'enclenchement ». Voir *Glossaire* pour obtenir les définitions.

**REMARQUE:** Utilisez toujours le compresseur d'air dans des espaces bien aérés sans vapeurs d'essence ni d'autres combustibles. Si le compresseur est utilisé pour pulvériser des substances chimiques volatiles (comme de la peinture), placez le compresseur à au moins 20 pieds (6,1 mètres) de l'endroit de pulvérisation.

### Arrêt de votre compresseur d'air

1. Poussez l'interrupteur ON/OFF sur la position "Off".

Fonctionnement

 <b>AVERTISSEMENT</b>	
	Des explosions dans le silencieux, un incendie ou des dommages au moteur peuvent survenir.
<ul style="list-style-type: none"><li>• N'arrêtez PAS le moteur en plaçant le levier d'étrangleur à la position "Choke" (I\ ).</li></ul>	

2. Tournez la vanne de combustible à la position "Off".
3. Tirez sur la soupape de sûreté pour vidanger la plus grande partie de l'air comprimé du réservoir d'air. Relâchez l'anneau de la soupape.
4. Ouvrez complètement les soupapes de purge pour vidanger entièrement les réservoirs d'air.

**REMARQUE:** Vidangez toujours le réservoir d'air au-dessus d'une surface lavable ou dans un contenant approprié pour éviter des dommages ou abîmer les surfaces.

**REMARQUE:** Le compresseur génère de la condensation d'eau (condensat) qui s'accumule dans le réservoir d'air. Vidangez le condensat à toutes les 4 heures ou quotidiennement.

5. Fermez les robinets de vidange.

### Transport

Assurez-vous de transporter le compresseur d'une façon sécuritaire et de fixer l'unité dans une position stable. NE DÉPLACEZ PAS l'unité alors que le moteur fonctionne.

 <b>AVERTISSEMENT</b>	
	L'unité est lourde. Faites attention lors du levage ou du déplacement de l'unité. Assurez-vous que la surface est adéquate et faites preuve d'attention lorsque vous déplacez le compresseur sur roue afin qu'il ne bascule pas dû à une perte d'équilibre ou que cela occasionne un déversement d'essence.
<ul style="list-style-type: none"><li>• Utilisez les poignées pour soulever ou transporter l'unité.</li><li>• Transportez toujours l'unité alors que l'interrupteur du moteur à la position "Off" que la bougie d'allumage est déconnectée et que le robinet d'arrêt d'essence est à la position "Off".</li><li>• Toujours transporter, opérer et entreposer cette unité alors qu'elle se trouve sur une surface de niveau, afin d'éviter tout risque de basculage et tout problème de lubrification.</li></ul>	

### Utilisation du compresseur

Vous n'aurez pas à utiliser le maximum de pression de fonctionnement en tout temps étant donné que les outils pneumatiques utilisés requièrent souvent moins de pression. Voici donc des lignes directrices générales pour le réglage de la pression d'air.

1. Avant d'utiliser l'appareil, assurez-vous qu'il se trouve sur une surface plane de niveau, afin d'éviter tout problème de lubrification.
2. Alors que le moteur du compresseur fonctionne et que le réservoir d'air est pressurisé, connectez les outils pneumatiques ou accessoires désirés aux raccords de connexion rapide. Utilisez le boyau d'air et les raccords recommandés.

3. Activez l'outil pneumatique, tirez sur le bouton de commande de pression (A) puis tournez-le dans le sens des aiguilles d'une montre pour augmenter la pression de sortie.

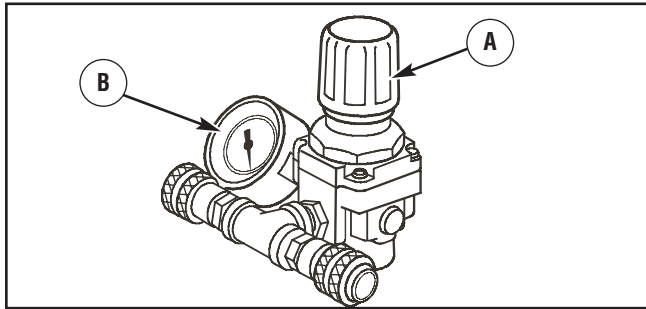

### ⚠ AVERTISSEMENT



Excéder la pression nominale des outils pneumatiques ou accessoires de gonflement pourrait entraîner des blessures corporelles ou des dommages matériels.

- N'ajustez PAS la pression à un niveau supérieur aux valeurs nominales maximum des outils pneumatiques ou des accessoires de gonflement.

4. Observez le manomètre de pression de sortie (B) et réglez la pression selon les recommandations de réglage pour l'outil pneumatique.

**REMARQUE:** Vous devrez régler la pression de sortie d'air alors que l'outil est utilisé ou activé.

5. Poussez sur le bouton de commande de pression pour le verrouiller au réglage de pression désirée.
6. Vous pouvez connecter jusqu'à deux boyaux d'air et outils pneumatiques en même temps au compresseur d'air. Chacun recevra le même pression de sortie d'air.

### Observez ces consignes de sécurité lors de l'utilisation du compresseur d'air:

#### ⚠ AVERTISSEMENT



Lors du fonctionnement, le compresseur d'air et les tubes de sortie sont CHAUDS et peuvent causer des brûlures.

- NE touchez PAS au compresseur et aux tubes.
- Laissez refroidir le compresseur avant d'effectuer l'entretien.

#### ⚠ AVERTISSEMENT



Le jet d'air comprimé du boyau ou du robinet de vidange peut causer des lésions aux tissus de la peau exposée et peut projeter des objets entraînant des blessures graves et / ou des dommages à la propriété.

- NE dirigez PAS le jet d'air vers vous-même ou quelqu'un d'autres.
- Portez toujours des lunettes de sécurité avec protection latérale approuvées ANSI Z87.1.

#### ⚠ AVERTISSEMENT



L'inhalation de l'air comprimé n'est pas sécuritaire et peut causer de graves blessures.

Certains produits de peinture ou solvants peuvent être nocifs en cas d'ingestion ou d'inhalation et peuvent provoquer des nausées, un évanouissement ou un empoisonnement.

- N'utilisez PAS l'air comprimé pour l'inhalation.
- Portez toujours un respirateur homologué par la NIOSH et conçu pour votre application.
- Lisez toujours les directives d'utilisation du respirateur de façon à vous assurer qu'il fournit la protection nécessaire contre l'inhalation de vapeurs nocives.

#### ⚠ AVERTISSEMENT



Démarrateur et autre tourneres peut empêtrer mains, cheveux, vêtement, ou accessoires.

- N' utilisez PAS le compresseur sans les couvercles protecteurs ou si les gardes sont manquants ou endommagés.
- Ne placez JAMAIS vos mains ou des parties de votre corps à l'intérieur de l'unité ou des boyaux lorsqu'elle fonctionne.
- NE portez PAS de vêtements amples, de bijoux ou autres accessoires qui pourraient se prendre dans des pièces rotatives.
- Attachez les cheveux longs et enlevez vos bijoux.

# Entretien

## Calendrier d'entretien

Respectez le calendrier d'entretien de la génératrice selon le nombre d'heures de fonctionnement ou le temps écoulé, le premier des deux prévalant. Lorsque l'appareil est utilisé dans les conditions adverses décrites ci-dessous, il faut en faire l'entretien plus fréquemment.

<b>Cinq (5) premières heures</b>
<ul style="list-style-type: none"><li>• Changer l'huile du moteur</li></ul>
<b>100 premières heures</b>
<ul style="list-style-type: none"><li>• Changez l'huile de la pompe</li></ul>
<b>Aux 8 heures ou Quotidien</b>
<ul style="list-style-type: none"><li>• Nettoyez l'unité</li><li>• Vérifiez la soupape de sûreté</li><li>• Vérifiez les raccords et robinets</li><li>• Vérifiez le niveau d'huile de la pompe</li><li>• Vérifiez le niveau d'huile du moteur</li></ul>
<b>Aux 25 heures ou 1 fois l'an</b>
<ul style="list-style-type: none"><li>• Faire l'entretien du filtre à air du moteur<sup>2</sup></li></ul>
<b>Aux 50 heures ou 1 fois l'an</b>
<ul style="list-style-type: none"><li>• Vérifiez/nettoyez le filtre à air de la pompe</li><li>• Changer l'huile du moteur</li><li>• Faire l'entretien du pare-étincelles</li></ul>
<b>Aux 100 heures ou 1 fois l'an</b>
<ul style="list-style-type: none"><li>• Vérifiez les étiquettes de sécurité<sup>1</sup></li><li>• Faire l'entretien de la bougie d'allumage</li><li>• Nettoyez le système de refroidissement<sup>2</sup></li></ul>
<b>Aux 300 heures</b>
<ul style="list-style-type: none"><li>• Changez l'huile de la pompe</li></ul>

<sup>1</sup> Inspectez annuellement, remplacez au besoin.

<sup>2</sup> Remplacez les pièces plus fréquemment si vous utilisez l'appareil dans un milieu sale ou poussiéreux.

## Recommandations générales

Pour assurer un fonctionnement efficace et une longue durée de vie au compresseur d'air, préparez et conformez-vous à un calendrier d'entretien de routine. La routine décrite dans cette section est conçue pour un compresseur d'air utilisé quotidiennement dans des conditions normales de travail. Au besoin, modifiez le calendrier pour vous adapter aux conditions d'utilisation de votre compresseur. Les modifications seront sujettes aux heures d'utilisation et à l'environnement de travail. L'utilisation des compresseurs d'air dans des environnements extrêmement hostiles et sales nécessitera des vérifications d'entretien plus fréquentes.

**REMARQUE:** Voir *Fonctions et Commandes* et *Fonctionnement* au sujet de l'emplacement des commandes.

Un entretien régulier améliorera la performance et prolongera la durée de vie de la compresseur d'air. Consultez un détaillant autorisé Briggs & Stratton pour l'entretien.

La garantie de la compresseur d'air ne couvre pas les éléments soumis à l'abus ou à la négligence de l'opérateur. Pour qu'elle soit entièrement valide, l'opérateur doit entretenir la compresseur d'air conformément aux instructions contenues dans ce manuel.

Certains ajustements devront être faits périodiquement pour assurer un entretien adéquat de la compresseur d'air.

Il faut effectuer toutes les opérations d'entretien et les réglages au moins une fois par saison. Suivez les instructions du Calendrier d'entretien ci-dessus.

**REMARQUE:** Une fois par année, vous devez nettoyer ou remplacer la bougie d'allumage et remplacer le filtre à air. Une nouvelle bougie d'allumage et un filtre à air propre permettent d'assurer que le mélange essence-air est adéquat en plus de contribuer au meilleur fonctionnement de votre moteur et d'augmenter sa durée de vie.

## Contrôle des émissions

**L'entretien, le remplacement ou la réparation des dispositifs et systèmes antipollution peuvent être effectués par un établissement de réparation de moteurs hors route ou par une personne qualifiée.** Pour obtenir un entretien « sans frais » du dispositif antipollution, le travail doit être effectué par un détaillant autorisé par le fabricant. Voir la *garantie du dispositif antipollution*.



## Entretien du compresseur d'air

L'entretien consiste à garder le compresseur d'air propre. Entrez l'unité dans un environnement propre et sec où elle ne sera pas exposée à une poussière, saleté, humidité excessive ni à des vapeurs corrosives. Les fentes de refroidissement du moteur de la compresseur d'air ne doivent pas être obstruées par de la saleté, des feuilles ou d'autres corps étrangers.

**REMARQUE:** N'utilisez PAS de boyau d'arrosage pour nettoyer le moteur de la compresseur d'air. L'eau peut entrer dans le système d'alimentation et causer des problèmes.

### Nettoyage de l'unité

Conservez votre compresseur d'air propre et sec en le plaçant dans un endroit loin des sources de contamination. Assurez-vous que l'unité est gardée dans un endroit bien aéré. Protégez les boyaux, les raccords, les raccords rapides et les accessoires à l'abri des dommages.

 <b>AVERTISSEMENT</b>	
	Lors du fonctionnement, le compresseur d'air et les tubes de sortie sont CHAUDS et peuvent causer des brûlures.
<ul style="list-style-type: none"><li>• NE touchez PAS au compresseur et aux tubes.</li><li>• Laissez refroidir le compresseur avant d'effectuer l'entretien.</li></ul>	

Pour prolonger la durée de vie du compresseur, effectuez les étapes suivantes à toutes les semaines. Lorsque l'environnement d'utilisation est particulièrement sale, effectuez les étapes suivantes à tous les jours.

**IMPORTANT:** N'utilisez PAS de jet d'eau ou de liquides inflammables pour nettoyer l'unité.

1. Après avoir déconnecté la bougie d'allumage, utilisez un linge doux et une petite brosse pour nettoyer la saleté et les débris accumulés sur les surfaces suivantes:
  - Les ailettes de refroidissement situées sur le dessus et les côtés de la pompe du compresseur d'air et les fentes de soufflerie du bâti du moteur (A).

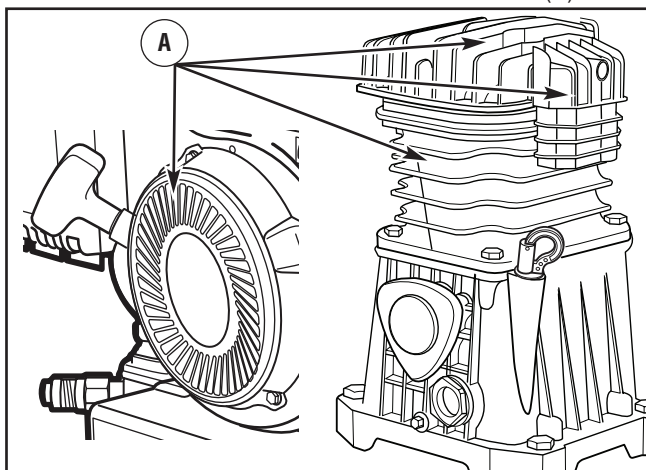

- L'emplacement de l'orifice de remplissage d'huile et ses parties adjacentes sur le bâti de la pompe du compresseur d'air et du moteur
- Le bouchon de vidange d'huile et ses parties adjacentes sur le bâti de la pompe du compresseur d'air et du moteur

- Le bouton de commande de pression, les jauges, les raccords à connexion rapide, les soupapes de purge et la soupape de sûreté
- L'interrupteur du moteur et ses parties adjacentes
- Le levier de l'étrangleur, le levier de régime du moteur, le levier du robinet d'essence et ses parties adjacentes sur le carburateur
- La bougie d'allumage et ses parties adjacentes
- Soupape de commande de ralenti et commutateur
- Le bouchon du réservoir d'essence et ses parties adjacentes

### Vérifiez la soupape de sûreté

1. Tirez sur l'anneau de la soupape de sûreté (A) et assurez-vous que la soupape de sûreté fonctionne sans contrainte.

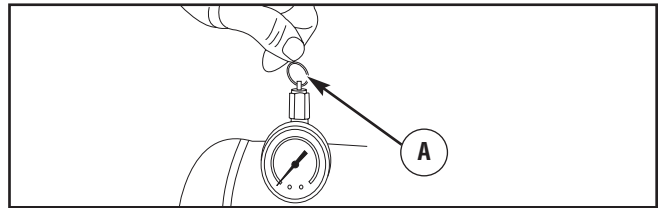

2. Si la soupape est coincée ou si elle ne fonctionne pas librement, elle doit être remplacée par le même type de soupape. Apportez l'unité au centre de service autorisé pour la réparation.

### Vérifiez les raccords de connexion rapide et les robinets de vidange du réservoir

1. Arrêtez votre compresseur d'air tel que décrit dans *Arrêt de votre compresseur d'air*.
2. Déconnectez les boyaux d'air, les outils pneumatiques ou accessoires de l'unité. Vérifiez les raccords de connexion rapide pour les nettoyer et la présence de dommages.
3. Tirez l'anneau de la soupape de sûreté pour réduire la pression d'air. Relâchez l'anneau de la soupape de sûreté.
4. Ouvrez les robinets de vidange (dévissez complètement dans le sens contraire des aiguilles) et vidangez l'eau accumulée. Les soupapes doivent fonctionner librement et posséder la plage complète d'opération.
5. Lorsque l'eau a été vidangée, fermez les robinets de vidange en tournant complètement dans le sens des aiguilles d'une montre.

**REMARQUE:** Si les robinets de vidange sont coincés, tirez avec précaution sur la soupape de sûreté pour vidanger entièrement les réservoirs d'air. Retirez, nettoyez et réinstallez les robinets de vidange en utilisant un scellant pour joints de tuyauterie.

 <b>AVERTISSEMENT</b>	
	Le jet d'air comprimé du boyau ou du robinet de vidange peut causer des lésions aux tissus de la peau exposée et peut projeter des objets entraînant des blessures graves et / ou des dommages à la propriété.
<ul style="list-style-type: none"><li>• NE dirigez PAS le jet d'air vers vous-même ou quelqu'un d'autres.</li><li>• Portez toujours des lunettes de sécurité avec protection latérale approuvées ANSI Z87.1.</li></ul>	

## Huile de la pompe

### Vérification du niveau d'huile de la pompe

Suivez ces étapes pour vérifier le niveau d'huile:

1. Arrêtez votre compresseur d'air tel que décrit dans *Arrêt de votre compresseur d'air*.

<b>⚠ AVERTISSEMENT</b>	
	Lors du fonctionnement, le compresseur d'air et les tubes de sortie sont CHAUDS et peuvent causer des brûlures.
<ul style="list-style-type: none"><li>• NE touchez PAS au compresseur et aux tubes.</li><li>• Laissez refroidir le compresseur avant d'effectuer l'entretien.</li></ul>	

2. Placez l'unité sur une surface plane et de niveau.
3. Regardez avec soin l'indicateur de niveau et vérifiez si le niveau d'huile est au point (E) au centre de l'indicateur de niveau.

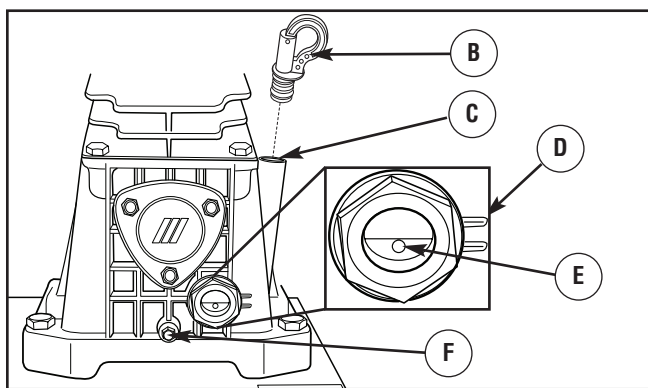

4. Si le niveau d'huile est trop bas, ajoutez l'huile recommandée dans l'orifice de remplissage d'huile (C) jusqu'au niveau approprié. Si le niveau d'huile est au-dessus du niveau d'huile MAXIMUM (D), enlevez l'huile excédentaire tel que décrit dans la après section.

### Changement d'huile de la pompe

Aux intervalles de changement d'huile recommandés, suivez les étapes suivantes:

1. Arrêtez votre compresseur d'air tel que décrit dans *Arrêt de votre compresseur d'air*.
2. Placez l'unité sur une surface plane et de niveau.
3. Retirez le bouchon reniflard (B) de l'orifice de remplissage d'huile (C).
4. Placez un contenant approprié sous le bouchon de vidange d'huile (F) pour récupérer l'huile vidangée.
5. Utilisez une clé à mollette pour enlever le bouchon de vidange.
6. Videz complètement l'huile dans le contenant approprié. Installez le bouchon de vidange et serrez-le en utilisant la clé à mollette. Jetez l'huile usée selon les réglementations.
7. En utilisant un entonnoir, ajoutez lentement l'huile recommandée. Vérifiez visuellement le niveau de l'huile fréquemment sur l'indicateur de niveau pour éviter le remplissage excessif de la pompe du compresseur d'air.
8. Lorsque l'huile se situe au niveau approprié, réinsérez le bouchon reniflard et essuyez toute trace d'huile déversée.

## Vérifiez/nettoyez le filtre à air de la pompe

Suivez les étapes suivantes pour vérifier et nettoyer le filtre à air intégré de la pompe du compresseur.

1. Avec des réservoirs d'air complètement pressurisés, arrêtez votre compresseur d'air tel que décrit dans *Arrêt de votre compresseur d'air*.
2. Utilisez un tournevis à tête cruciforme (Phillips) pour retirer la vis (A) retenant le couvercle du filtre à air (B) sur bâti du compresseur (C). Enlevez le couvercle du filtre à air.

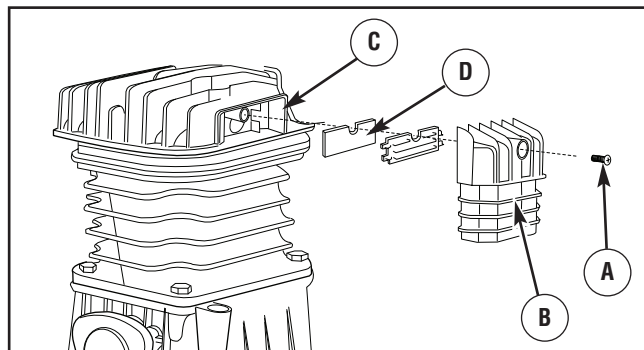

3. Retirez le filtre à air (D).

**IMPORTANT:** NE PAS utiliser le compresseur alors que le filtre à air est enlevé.

<b>⚠ AVERTISSEMENT</b>	
 	Le jet d'air comprimé du boyau ou du robinet de vidange peut causer des lésions aux tissus de la peau exposée et peut projeter des objets entraînant des blessures graves et / ou des dommages à la propriété.
<ul style="list-style-type: none"><li>• NE dirigez PAS le jet d'air vers vous-même ou quelqu'un d'autres.</li><li>• Portez toujours des lunettes de sécurité avec protection latérale approuvées ANSI Z87.1.</li></ul>	

4. S'il est sale, utilisez de l'air comprimé à faible pression pour déloger la saleté du filtre. Soufflez également les débris du couvercle du filtre à air et du bâti du filtre du compresseur.

**REMARQUE:** N'utilisez pas de solvants liquides pour nettoyer le filtre.

5. Remplacez le filtre à air dans le bâti du filtre du compresseur.
6. Remplacez le couvercle du filtre à air sur le filtre. Utilisez un tournevis à tête cruciforme (Phillips) pour fixer le couvercle avec la vis.

**REMARQUE:** Remplacez le filtre à air s'il est extrêmement sale.

### Vérifiez les étiquettes de sécurité

Aussi souvent que vous le désirez ou au moins une fois par année, vérifiez toutes les étiquettes apposées sur le compresseur d'air. Toutes les étiquettes de sécurité doivent être présentes et lisibles. Si une étiquette de sécurité est manquante ou illisible, obtenez un formulaire de remplacement à un centre de service autorisé ou appelez au service de dépannage du compresseur d'air au numéro sans frais (800) 743-4115.



## Entretien du moteur

 <b>AVERTISSEMENT</b>	
	Unintentional peut résulter dans feu ou électrique.
<b>LORSQUE VOUS RÉGLEZ OU RÉPAREZ VOTRE COMPRESSEUR D'AIR</b>	
<ul style="list-style-type: none"><li>• Débranchez toujours le câble de bougie et placez-le de façon à ce qu'il ne soit pas en contact avec la bougie.</li></ul>	
<b>LORS DE TESTS D'ALLUMAGE DU MOTEUR</b>	
<ul style="list-style-type: none"><li>• Utilisez un vérificateur de bougies d'allumage approuvé.</li><li>• NE vérifiez PAS l'allumage lorsque la bougie d'allumage est enlevée.</li></ul>	

## Huile

### Recommandations relatives à l'huile

Nous recommandons l'utilisation des huiles certifiées par garantie Briggs & Stratton pour obtenir une meilleure performance. Les autres huiles détergentes de haute qualité sont acceptables si elles ont les cotes pour service SF, SG, SH, SJ ou plus. N'utilisez pas d'additifs spéciaux.

Les températures extérieures déterminent la viscosité de l'huile requise pour le moteur. Utilisez le tableau pour choisir la meilleure viscosité pour la gamme de températures extérieures attendues.

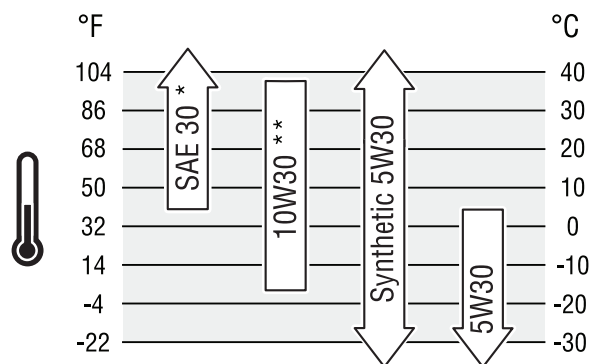

\* Sous 40°F (4°C), l'utilisation d'une huile SAE 30 entraîne un démarrage difficile.

\*\* Au-dessus de 80°F (27°C), l'utilisation d'une huile 10W30 peut entraîner une consommation d'huile plus élevée. Vérifiez fréquemment le niveau d'huile.



**REMARQUE :** L'huile synthétique respectant la marque d'homologation ILSAC GF-2, API et portant le symbole d'entretien API (montré à la gauche) avec la mention « SJ/CF (économie d'énergie) » ou plus, est une huile acceptable pour toutes les températures. L'utilisation d'huile synthétique ne modifie pas les intervalles de changement d'huile.

## Vérification du niveau d'huile du moteur

Il est nécessaire de vérifier le niveau d'huile avant chaque utilisation ou après chaque période de 8 heures d'utilisation. Gardez un niveau d'huile constant.

1. Assurez-vous que compresseur d'air se trouve sur une surface de niveau.
2. Enlevez le bouchon de remplissage d'huile et essuyez avec un linge.
3. Vérifiez que l'huile est sur le point de déborder par l'orifice de remplissage.
4. Remplacez-la et resserrez-la.

## Ajout d'huile du moteur

1. Assurez-vous que compresseur d'air se trouve sur une surface de niveau.
2. Vérifiez le niveau d'huile de la manière décrite dans la rubrique *Vérification du niveau d'huile*.
3. Au besoin, videz lentement l'huile dans l'orifice de remplissage d'huile, jusqu'à ce qu'elle déborde par l'orifice du couvercle de remplissage d'huile.
4. Remplacez-la et resserrez-la.

## Vidange de l'huile moteur

Changez l'huile après la première période de 5 heures d'utilisation. Par la suite, changez l'huile après chaque période de 50 heures d'opération. Si vous utilisez votre compresseur d'air dans des endroits très sales ou poussiéreux ou dans des conditions de chaleur intense, changez alors l'huile plus fréquemment.

 <b>ATTENTION</b>	
Évitez tout contact cutané prolongé ou répété avec l'huile moteur usagée.	
<ul style="list-style-type: none"><li>• Il a été démontré que l'huile moteur usagée risque de provoquer un cancer de la peau chez certains animaux de laboratoire.</li><li>• Rincez consciencieusement les zones exposées avec de l'eau et du savon.</li></ul>	



CONSERVER HORS DE LA PORTÉE DES ENFANTS. NE PAS POLLUER. PRÉSERVER LES RESSOURCES. RETOURNER LA VIEILLE HUILE DANS DES CENTRES DE RÉCUPÉRATION.

Changez l'huile alors que le moteur est encore chaud, de la façon suivante:

1. Assurez-vous que l'unité se trouve sur une surface de niveau.
2. Débranchez le câble de bougie de la bougie et placez-le à un endroit où il ne peut entrer en contact avec la bougie.

- Nettoyez la surface autour du bouchon de vidange d'huile (A). Le bouchon de vidange d'huile se trouve au bas du moteur, à l'opposé du carburateur.

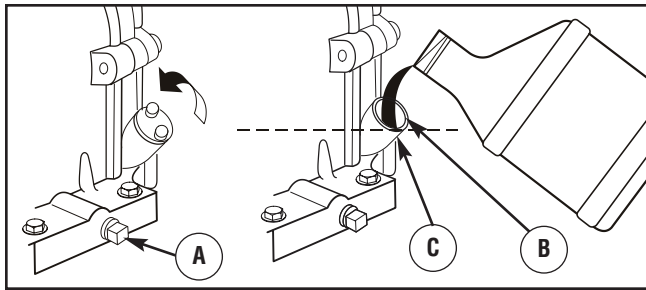

- Dévissez le bouchon de vidange d'huile et vidangez complètement l'huile dans un contenant approprié.
- Réinstallez le bouchon de vidange d'huile et serrez le solidement. Retirez le couvercle de l'orifice de remplissage d'huile.
- Videz lentement de l'huile (environ 20 oz (0,6 l)) dans l'orifice de remplissage d'huile (B), jusqu'à ce qu'elle déborde (C) par l'orifice du couvercle de remplissage d'huile. NE remplissez PAS trop le carter d'huile.
- Revissez le couvercle de l'orifice de remplissage d'huile. Serrez-le fermement à la main.
- Essayez tout déversement d'huile.

### Entretien du filtre à air

Votre moteur ne fonctionnera pas adéquatement et pourrait s'endommager si vous le faites fonctionner avec un filtre à air sale.

Faites l'entretien du filtre à air après toutes les 25 heures d'utilisation ou une fois par an, le premier des deux prévalant. Remplacez le filtre plus souvent si vous utilisez le nettoyeur dans un endroit sale ou poussiéreux.

Entretien

<b>⚠ AVERTISSEMENT</b>	
	L'essence et ses vapeurs sont extrêmement inflammables et explosives.
	Le feu ou l'explosion risque de provoquer des blessures graves, pouvant être fatales.
<ul style="list-style-type: none"> <li>NE démarrez JAMAIS ou faire fonctionner le moteur sans son filtre à air ou si le filtre à air en mousse est retiré.</li> </ul>	

Pour faire l'entretien du filtre à air, procédez comme suit:

- Dévissez la vis (D) et ouvrez le couvercle (E).

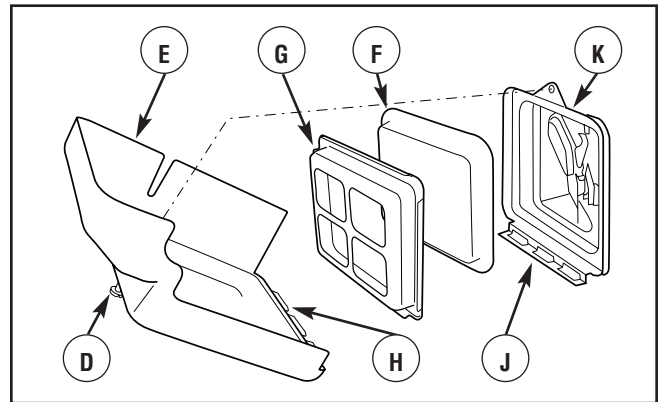

- Retirez le filtre à air en mousse du couvercle.
- Retirez avec soin le filtre à air en mousse (F) de la plaque du filtre à air (G).
- Nettoyez le filtre à air en mousse dans un mélange de détergent liquide et d'eau. Pour sécher, compressez le filtre à air en mousse dans un linge propre.

### AVIS

N'utilisez PAS d'air comprimé ou de solvants pour nettoyer le filtre à air en mousse.

- L'air comprimé peut endommager le filtre à air en mousse; les solvants peuvent dissoudre le filtre à air en mousse.

- Saturez le filtre à air en mousse d'huile à moteur propre. Pour enlever l'huile excédentaire, compressez le filtre à air en mousse dans un linge propre.
- Remplacez le filtre à air en mousse nettoyé et huilé dans la plaque du filtre à air.
- Installez le filtre à air en mousse fermement dans le couvercle.
- Insérez les pattes (H) du couvercle dans les fentes (J) inférieures de la base (K).
- Refermez le couvercle et serrez fermement la vis sur la base.

### Entretien de la bougie d'allumage

Changez la bougie d'allumage à toutes les 100 heures d'utilisation ou une fois par an, le premier des deux prévalant. Ainsi, le moteur démarrera plus facilement et fonctionnera mieux.

- Nettoyez la surface autour de la bougie d'allumage.
- Enlevez la bougie d'allumage et examinez-la.
- Si les électrodes sont usées ou si la porcelaine est craquée ou écaillée. Utilisez la bougie de remplacement recommandée. Consultez *Spécifications*.

- Vérifiez l'écartement des électrodes à l'aide d'une jauge d'épaisseur et si nécessaire, réglez l'écartement à 0,76 mm (0,03 po).

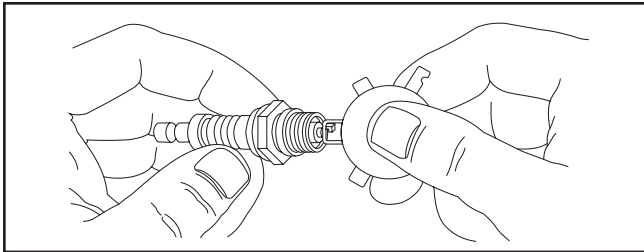

- Installez la bougie d'allumage et serrez-la solidement.

### Nettoyage de l'écran pare-étincelles

Le silencieux du moteur peut être doté d'un écran pare-étincelles. S'il en est doté, vérifiez et nettoyez cet écran à toutes les 50 heures d'utilisation ou une fois par an, le premier des deux prévalant.

Si vous utilisez votre compresseur d'air sur un terrain boisé, couvert de broussailles ou gazonné non défriché, vous devez avoir un pare-étincelles. Le propriétaire/opérateur doit conserver le pare-étincelles en bon état.

Si le moteur fonctionne depuis un certain temps, le silencieux peut être très chaud. Laissez le silencieux refroidir avant d'effectuer l'entretien du pare-étincelles.



### AVERTISSEMENT



Tout contact avec la zone du silencieux peut causer des brûlures graves.



La chaleur et les gaz d'échappement peuvent enflammer des matériaux combustibles et les structures ainsi que causer des dommages au réservoir d'essence et entraîner un incendie.

- NE touchez PAS aux pièces chaudes et évitez le contact avec les gaz d'échappement.
- Laissez l'équipement refroidir avant de le toucher.
- Laissez un dégagement d'au moins 1,5 m (5 pi) tout autour de la compresseur d'air, y compris au-dessus.
- Le Code of Federal Regulation (CFR) Title 36 Parks, Forests, and Public Property exige que de l'équipement alimenté par un moteur à combustion interne soit doté d'un pare-étincelles et constamment maintenu en bon état fonctionnement, conformément à la norme de service 5100-1C de la USDA Forest ou à une révision de celle-ci. Dans l'État de la Californie, un pare-étincelles est requis en vertu de la section 4442 du California Public Resources Code. Il se peut que d'autres États aient des lois semblables aux terres fédérales. Si vous équipez le silencieux d'un pare-étincelles, il doit être en bon état de fonctionnement.

- Enlevez l'écran de pare-étincelles pour procéder au nettoyage et à l'inspection.

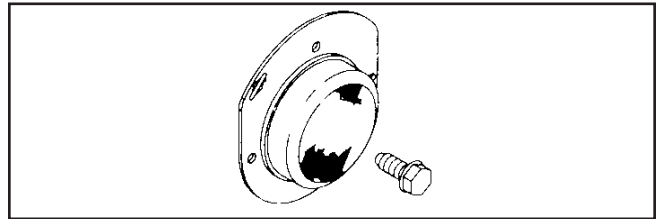

- Vérifiez l'écran et remplacez-le s'il est tordu, troué ou autrement endommagé. N'utilisez PAS un écran défectueux. Si l'écran n'est pas endommagée, nettoyez-le avec du dissolvant commercial.

- Remplacez l'écran de pare-étincelles sur le silencieux.

**REMARQUE:** Vous pouvez acheter un nouvel écran de pare-étincelles en contactant votre local centre de maintenance de Briggs & Stratton.

### Système de refroidissement à air

Avec le temps, les débris peuvent s'accumuler dans les ailettes de refroidissement du cylindre et ne peuvent être repérés que par un désassemblage partiel du moteur. Nous vous recommandons donc de demander à un distributeur de service qualifié de nettoyer le système de refroidissement aux intervalles recommandés (consultez la section *Calendrier d'entretien* figurant au début de la section *Entretien*). Il est aussi important de garder la partie supérieure du moteur libre de débris. Consultez *Nettoyage*.

### Entreposage

Avant d'entreposer votre compresseur d'air, assurez-vous d'exécuter les étapes suivantes:

- Révisez *Entretien* et exécutez le calendrier d'entretien au besoin.
- Arrêtez votre compresseur d'air tel que décrit dans *Arrêt de votre compresseur d'air*.
- Tournez le bouton de commande de pression dans le sens contraire des aiguilles d'une montre jusqu'à ce que le bouton tourne librement.
- Débranchez les boyaux d'air, les outils pneumatiques ou les accessoires.
- Tirez l'anneau de la soupape de sûreté et vidangez l'air des réservoirs d'air pour réduire la pression d'air. Relâchez l'anneau de la soupape de sûreté.

Entretien



### AVERTISSEMENT



Le jet d'air comprimé du boyau ou du robinet de vidange peut causer des lésions aux tissus de la peau exposée et peut projeter des objets entraînant des blessures graves et / ou des dommages à la propriété.



- NE dirigez PAS le jet d'air vers vous-même ou quelqu'un d'autres.
- Portez toujours des lunettes de sécurité avec protection latérale approuvées ANSI Z87.1.

6. Vidangez l'air et le condensat des réservoirs en ouvrant complètement les robinets de vidange dans le sens contraire aux aiguilles d'une montre.
7. Lors de la vidange, agitez doucement l'unité d'un côté à l'autre et vers l'avant et vers l'arrière pour brasser le condensat afin d'accélérer la vidange.
8. Lorsque le condensat a été vidangé, fermez les robinets de vidange en tournant complètement dans le sens des aiguilles d'une montre.
9. Protégez les boyaux d'air des dommages (contre des risques tels que quelqu'un marche dessus ou qu'une voiture roule dessus).
10. Entrez le compresseur d'air à l'intérieur dans un endroit propre et sec.

### Directives d'entreposage à long terme

Pendant la période d'entreposage, il est important d'empêcher la formation de dépôts de gomme dans les parties importantes du système d'alimentation comme le carburateur, le filtre à essence, le tuyau souple de carburant ou le réservoir. De plus, l'expérience a démontré que les carburants à l'alcool (appelés gazohol, éthanol ou méthanol) attire l'humidité, ce qui entraîne la séparation et la formation d'acides durant l'entreposage. Un carburant acide peut endommager le système d'alimentation du moteur pendant l'entreposage.

### Protection du système d'alimentation

*Additif de carburant :*

Le carburant peut être éventé après un entreposage de plus de 30 jours. Un carburant éventé cause la formation de dépôts acides et de gomme dans le système d'alimentation ou sur les pièces essentielles du carburateur. Pour garder l'essence propre, utilisez le stabilisateur d'essence FRESH START™ de Briggs & Stratton, disponible sous forme d'additif liquide ou cartouche de liquide concentré.

Il est inutile de vidanger le carburant du moteur si vous ajoutez un stabilisateur d'essence conformément aux directives. Faites tourner le moteur pendant 2 minutes pour faire circuler le stabilisateur dans le système de carburant. Vous pouvez ensuite entreposer le moteur et l'essence durant une période maximale de 24 mois.

Si le carburant du moteur n'a pas été traité avec un stabilisateur d'essence, vous devez le vidanger dans un contenant approuvé. Faites tourner le moteur jusqu'à ce qu'il s'arrête par manque d'essence. Il est recommandé d'utiliser du stabilisateur d'essence dans le contenant d'entreposage pour en conserver la fraîcheur.

### Changement de l'huile

Alors que le moteur est encore chaud, vidangez l'huile du carter. Remplissez le carter à nouveau avec de l'huile de la qualité recommandée. Consultez la section *Changement d'huile*.

### Huilage de l'alésage du cylindre

- Enlevez la bougie d'allumage et versez environ 15 ml (1/2 once) d'huile à moteur neuve dans le cylindre.
- Installez la bougie d'allumage et tirez lentement la poignée du démarreur pour distribuer l'huile.



### AVERTISSEMENT



Unintentional peut résulter dans feu ou électrique.

- Ne tirez JAMAIS la poignée du démarreur si la bougie d'allumage est enlevée.



### AVERTISSEMENT



L'essence et ses vapeurs sont extrêmement inflammables et explosives.



Le feu ou l'explosion risque de provoquer des blessures graves, pouvant être fatales.

#### LORSQUE VOUS ENTREPOSEZ L'ESSENCE OU UN ÉQUIPEMENT AVEC UN RÉSERVOIR À ESSENCE

- Entrez-le loin des appareils de chauffage, des fours, des chauffe-eau, des sècheuses ou de tout autre appareil électroménager disposant d'une veilleuse ou de toute autre source d'inflammation risquant d'enflammer les vapeurs d'essence.

#### LORS DE L'VIDANGE DU CARBURANT

- Éteignez le compresseur d'air et laissez-le refroidir au moins 2 minutes avant de retirer le capuchon du réservoir de carburant. Desserrez lentement le capuchon pour laisser la pression s'échapper du réservoir.
- Vidangez le réservoir d'essence à l'extérieur.
- Éloignez l'essence des étincelles, des flammes, des veilleuses, de la chaleur et de toute autre source d'inflammation.
- N'ALLUMEZ PAS de cigarette ou ne fumez pas à proximité de l'appareil.

### Autres conseils d'entreposage

1. N'entreposez PAS d'essence d'une saison à l'autre à moins qu'elle ne soit traitée tel que décrit dans *Protection du système d'alimentation*.
2. Remplacez le contenant à essence s'il commence à rouiller. Un carburant contaminé peut causer des problèmes de moteur.
3. Couvrez l'appareil à l'aide d'une housse de protection adéquate qui ne retient pas l'humidité.



### AVERTISSEMENT



Les couvertures de rangement peuvent être inflammables.

- NE placez JAMAIS une couverture de rangement sur un compresseur d'air.
- Laissez l'appareil refroidir suffisamment avant de placer la couverture de rangement dessus.

# Dépannage

## Avant de nous contacter

Si vous éprouvez des problèmes avec l'utilisation de votre compresseur d'air, veuillez appeler le service de dépannage du compresseur d'air au **(800) 743-4115**. Si vous appelez pour obtenir de l'assistance, ayez en main le numéro de modèle, le numéro de série et de révision que vous trouverez sur l'étiquette de données.

PROBLÈMES	CAUSE	SOLUTION
<b>Suppression du réservoir – Déclenchement de la soupape de sûreté</b>	Le manostat n'arrête pas le moteur lorsque le compresseur atteint la pression de déclenchement ou les ajustements de rupture trop élevés.	Déplacez l'interrupteur du moteur à la position Arrêt (OFF). Communiquez avec un technicien qualifié.
<b>Fuite d'air</b>	<ol style="list-style-type: none"><li>1. Raccord à connexion fendillé ou lâche.</li><li>2. Vérifiez si le siège de la soupape est sale ou endommagé.</li><li>3. Soupape de relâchement de manostat défectueuse.</li><li>4. Réservoir d'air défectueux.</li><li>5. Joint d'étanchéité qui fuit.</li><li>6. Régulateur endommagé.</li></ol>	<ol style="list-style-type: none"><li>1. Resserrez les raccords à connexion rapide aux endroits où des fuites d'air sont perçues. Remplacez les raccords.</li><li>2. Contactez un technicien de service qualifié.</li><li>3. Contactez un technicien de service qualifié.</li><li>4. Le réservoir d'air doit être remplacé. <b>NE RÉPAREZ PAS LE RÉSERVOIR.</b></li><li>5. Contactez un technicien de service qualifié.</li><li>6. Contactez un technicien de service qualifié.</li></ol>
<b>Cognement</b>	Soupape de sûreté sale ou défectueuse.	Activez manuellement la soupape de sûreté en tirant sur l'anneau. Si la soupape fuit toujours, faites-la remplacer à un centre de service autorisé.

PROBLÈME	CAUSE	SOLUTION
<b>Le compresseur ne fournit pas suffisamment d'air pour le fonctionnement des accessoires.</b>	<ol style="list-style-type: none"> <li>Utilisation excessive prolongée de l'air.</li> <li>Le compresseur n'est pas de capacité suffisante pour les exigences d'air demandées.</li> <li>Trou dans le boyau.</li> <li>Vérifiez la restriction de la soupape ou les fuites d'air.</li> <li>Restriction du filtre de la prise d'air.</li> </ol>	<ol style="list-style-type: none"> <li>Diminuez la quantité d'air utilisé.</li> <li>Vérifiez les exigences de l'accessoire. Si elles sont supérieures au CFM ou à la pression fournie par votre compresseur d'air, vous aurez besoin d'un compresseur d'air de plus grande capacité.</li> <li>Vérifiez et remplacez au besoin.</li> <li>Contactez un technicien de service qualifié.</li> <li>Nettoyez ou remplacez le filtre de la prise d'air.</li> </ol>
<b>Le moteur ne démarre pas; manque de puissance; démarre et a des ratés; ou le régime du moteur fluctue constamment (ratés).</b>	<ol style="list-style-type: none"> <li>L'interrupteur du moteur réglé à Off.</li> <li>Le robinet d'essence est en position Off.</li> <li>Filtre à air encrassé.</li> <li>Panne d'essence.</li> <li>Essence éventée ou contaminée ou eau dans l'essence.</li> <li>Fil de bougie non branché à la bougie.</li> <li>Bougie défectueuse.</li> <li>Trop grande quantité d'essence dans le mélange air/essence, ce qui "noie" le moteur.</li> <li>Mélange d'essence trop riche.</li> <li>Soupape d'admission bloquée en position ouverte ou fermée.</li> <li>Perte de compression du moteur.</li> <li>Le mélange est trop riche ou trop pauvre dans le carburateur.</li> </ol>	<ol style="list-style-type: none"> <li>Réglez l'interrupteur sur On.</li> <li>Tournez le robinet d'essence à la position On.</li> <li>Nettoyez ou remplacez le filtre à air.</li> <li>Attendez deux minutes et remplissez le réservoir d'essence.</li> <li>Vidangez le réservoir et le carburateur; faites le plein avec de l'essence nouvelle.</li> <li>Branchez le fil à la bougie.</li> <li>Remplacez la bougie.</li> <li>Attendez 5 minutes et redémarrez le moteur.</li> <li>Contactez un centre de service autorisé.</li> <li>Contactez un centre de service autorisé.</li> <li>Contactez un centre de service autorisé.</li> <li>Contactez un centre de service autorisé.</li> </ol>
<b>Le moteur s'arrête quand il fonctionne.</b>	Panne d'essence.	Attendez deux minutes et remplissez le réservoir d'essence.
<b>Le compresseur ne fonctionne pas.</b>	<ol style="list-style-type: none"> <li>La pression dans le réservoir excède la pression de l'interrupteur « d'enclenchement ».</li> <li>La soupape de démarrage de la soupape de commande du ralenti n'a pas libéré la pression de la tête.</li> </ol>	<ol style="list-style-type: none"> <li>Le moteur passera du ralenti à plein régime lorsque la pression dans le réservoir chute sous le réglage « d'enclenchement ».</li> <li>Libérez la pression en ouvrant la soupape de démarrage. Si la soupape ne s'ouvre pas, tirez sur l'anneau de la soupape de sûreté. Remplacez la soupape de commande du ralenti.</li> </ol>

## Glossaire

En devenant familier avec ces termes, ceci vous aidera à comprendre et à utiliser votre compresseur d'air.

**Sortie d'air** – Une combinaison de lb/po2 et de pi3/min La sortie d'air requise par un outil pneumatique ou un accessoire est indiquée en "nombre" de pi3/min à "nombre de lb/po2". Par exemple "9.3 CFM à 90 lb/po2". La combinaison de ces valeurs détermine la capacité requise par le compresseur d'air.

**Taille du réservoir d'air** – Le volume d'air emmagasiné dans le réservoir et sa disponibilité pour usage immédiat.

**Courant alternatif (C.A.)** – La tension qui augmente à une valeur positive maximum (+) et qui chute à zéro et qui continue à une valeur négative maximum (-) et qui retourne à zéro. Ce cycle se répète 60 fois par seconde pour une alimentation C.A. de 60 hertz.

**Certification ASME** – Indique que l'appareil sous pression (réservoir d'air) et les composants qui y sont reliés sont fabriqués, testés et inspectés conformément aux spécifications établies par l'American Society of Mechanical Engineers.

**Souape de sûreté ASME** – Un dispositif de protection qui vidange automatiquement le réservoir d'air si l'air qu'il contient excède une valeur nominale maximum réglée au préalable.

**Manchon en fonte** – Un fin cylindre de fer moulé dans la tête du cylindre, produisant une surface plus dure entre les parois d'aluminium du cylindre et les segments de piston d'acier, qui augmente ainsi la durée de vie du compresseur.

**CFM pi3/min ou SCFM** (Pieds cubes par minute standard). Le SCFM est le volume d'air, par pieds cubes que le compresseur peut pomper en en minute à une pression de travail spécifique. Le terme pi3/min est utilisé dans ce manuel.

**Disjoncteur** – Un thermorupteur qui ouvre un circuit si une quantité d'intensité trop élevée y passe. Le moteur du compresseur d'air est protégé par ce dispositif de réarmement.

**Pression d'enclenchement** – L'air qui sort du réservoir d'air fait décroître la pression dans le réservoir d'air. À un certain niveau bas, le manostat détecte cette baisse de pression et fait passer le moteur du compresseur du ralenti à plein régime, remplissant ainsi à nouveau le réservoir d'air. Le niveau auquel l'interrupteur du moteur devient en Marche (ON) est appelé Pression d'enclenchement.

**Pression de déclenchement** – Alors que le compresseur fonctionne, de l'air est produit et emmagasiné dans le réservoir d'air. Si l'air n'est pas utilisé, la pression d'air augmentera dans le réservoir. À un certain haut niveau, le manostat détecte cette hausse de pression et fait diminuer le régime du moteur au ralenti. Le niveau auquel l'interrupteur du moteur devient à la position OFF est appelé Pression de déclenchement.

**Prise double** – Deux prises de 120 volts C.A. qui sont réunis ensemble. Similaires aux prises murales d'une maison.

**GFCI**– Disjoncteur de fuite de terre. Un dispositif qui détectera le débit d'intensité à la valeur nominale de milliampères dans un circuit d'alimentation au conducteur à la terre et qui activera un relais qui ouvrira l'un et l'autre des conducteurs d'alimentation.

**Mise à la terre** – Une connexion soit intentionnelle ou accidentelle entre un circuit électrique et la terre ou à un corps conducteur tenant lieu de la terre.

**Commande de pression** – Souvent appelé un régulateur, ce dispositif est utilisé pour régler la pression de sortie d'air du compresseur. La commande de pression est réglée pour fournir une valeur en lb/po2 requise par certains outils pneumatiques tels que surveillés par le manomètre de pression de sortie.

**lb/po2** - livres par pouce carré. La mesure de la pression d'air fournie par le système du compresseur d'air.

**Compresseur à un étage** – Un compresseur à un étage fait référence à un compresseur d'air possédant un cylindre ou plus qui prélève l'air dans chacun des cylindres en course descendante et qui comprime l'air dans le réservoir d'air en course ascendante.

**Jauge de pression de réservoir** – Un dispositif utilisé pour indiquer la pression d'air contenue en lb/po2 dans le réservoir d'air.

**Compresseur à deux étages** – Un compresseur à deux étages possède toujours un minimum de deux cylindres – un cylindre de basse pression (LP) et un cylindre de haute pression (HP) (plus petit). Lorsque le piston LP est en course descendante, l'air est prélevé dans la pression atmosphérique, en course ascendante le piston LP décharge l'air par un refroidisseur intermédiaire et dans le cylindre HP en course descendante. Le piston HP en course ascendante décharge l'air dans le réservoir d'air. Les compresseurs à deux étages sont recommandés lorsque l'outil pneumatique est en utilisation continue.

**Antivibrateurs** – Leur installation est conçue pour minimiser les vibrations produites par le compresseur d'air.

# Garanties

## Garantie du dispositif antipollution

**Briggs & Stratton Corporation (B&S), le California Air Resources Board (CARB) et le United States Environmental Protection Agency (U.S. EPA)**

**Énoncé de garantie du dispositif antipollution (Droits et obligations du propriétaire relatifs à la garantie contre les défauts)**

**Énoncé de garantie du dispositif antipollution pour la Californie, les États-Unis et le Canada**

Le California Air Resources Board (CARB), l'U.S. EPA et B&S sont heureux de vous expliquer la garantie couvrant le dispositif antipollution de votre petit moteur hors route. En Californie, les nouveaux modèles de petits moteurs hors route de l'année 2006 et ultérieurs doivent être conçus, construits et équipés de façon à respecter les normes anti-smog rigoureuses de l'état. Ailleurs aux États-Unis, les nouveaux moteurs à étincelles hors route homologués, modèles 1997 ou plus récents, doivent respecter des normes semblables définies par l'U.S. EPA. B&S doit garantir le dispositif antipollution de votre moteur pour les périodes indiquées ci-dessous, à condition qu'il n'y ait pas eu d'abus, de négligence, de mauvais entretien sur ledit moteur.

Votre dispositif antipollution comprend des pièces comme le carburateur, le filtre à air, le système d'allumage, le conduit d'essence, le silencieux et le convertisseur catalytique. Il peut aussi y avoir des connecteurs et d'autres dispositifs reliés aux émissions.

Dans le cas d'un défaut couvert par la garantie, B&S réparera votre petit moteur hors route sans frais, et ce, incluant le diagnostic, les pièces et la main d'œuvre.

**Couverture de garantie contre les défauts du dispositif antipollution de Briggs & Stratton**

La garantie de votre petit moteur hors route couvre les pièces défectueuses du dispositif antipollution pour une période de deux ans, sujette aux dispositions détaillées ci-dessous. Si une pièce de votre moteur couverte par la garantie est défectueuse, B&S la réparera ou la remplacera.

**Responsabilités de la garantie du propriétaire**

En tant que propriétaire de petit moteur hors route, vous êtes responsable de l'exécution de l'entretien requis indiqué dans vos instructions d'utilisation et d'entretien. B&S recommande de conserver tous les reçus reliés à l'entretien de votre petit moteur hors route; toutefois, B&S ne peut refuser la garantie uniquement parce que vous êtes dans l'impossibilité de produire les reçus ou que vous n'avez pas effectué toutes les étapes de l'entretien prévu.

Néanmoins, vous devez savoir, en tant que propriétaire de petit moteur hors route, que B&S peut renier la garantie si votre moteur ou une pièce font défaut en raison d'abus, de négligence, d'entretien inadéquat ou de modifications non approuvées.

Dès qu'un problème survient, vous avez la responsabilité de faire examiner votre moteur chez un distributeur de service B&S autorisé. Les réparations couvertes par la garantie non contestées doivent être effectuées dans un délai raisonnable, n'excédant pas 30 jours.

Si vous avez des questions au sujet de vos droits et responsabilités reliés à la garantie, veuillez communiquer avec un représentant de B&S au 1-414-259-5262.

La garantie du dispositif antipollution est une garantie contre les défauts. Les défauts sont évalués selon la performance normale du moteur. La garantie n'est pas reliée à un test du dispositif antipollution à l'usage.

**Dispositions de la garantie contre les défauts du dispositif antipollution de Briggs & Stratton**

Les dispositions qui suivent sont spécifiques à la couverture de garantie contre les défauts du dispositif antipollution. Elle est un ajout à la garantie sur les moteurs de B&S pour les moteurs non régulés, figurant dans le manuel d'utilisation.

### 1. Pièces garanties

La couverture de cette garantie n'englobe que les pièces énumérées ci-dessous (pièces du dispositif antipollution) dans la mesure où ces pièces étaient présentes sur le moteur au moment de l'achat.

- a. Système de contrôle d'alimentation en carburant
  - Dispositif d'enrichissement pour démarrage à froid (étrangleur à glissement)
  - Carburateur et pièces internes
  - Pompe à carburant
  - Conduit d'essence, raccords de conduit d'essence, brides de serrage
  - Réservoir d'essence, bouchon et attache
  - Absorbant de vapeurs d'essence
- b. Circuit d'entrée d'air
  - Filtre à air
  - Collecteur d'admission
  - Ligne de purge et d'évacuation
- c. Système d'allumage
  - Bougie(s) d'allumage
  - Système d'allumage à magnéto
- d. Système de catalyseur
  - Catalytic converter
  - Collecteur d'échappement
  - Système d'injection d'air ou soupape d'impulsion
- e. Éléments divers utilisés dans les systèmes précédemment mentionnés
  - Soupapes et interrupteurs de dépression, de température, de position, à délai critique
  - Connecteurs et dispositifs



## 2. Durée de la couverture

B&S garantit au propriétaire initial et à tous les acheteurs ultérieurs que les pièces garanties seront libres de tout défaut de matériel et de main d'œuvre qui pourrait entraîner la défectuosité des pièces garanties, et ce, pour une période de deux ans à compter de la date de livraison du moteur à un acheteur au détail.

## 3. Aucun frais

La réparation ou le remplacement de toute pièce garantie s'effectuera sans frais pour le propriétaire, y compris la main d'œuvre reliée au diagnostic concluant qu'une pièce garantie est effectivement défectueuse, si le diagnostic est effectué chez un distributeur de service B&S approuvé. Pour obtenir des services en vertu de la garantie sur les émissions, veuillez appelez le distributeur de service autorisé de B&S le plus près de chez vous. Vous le trouverez dans les "Pages Jaunes" sous "Moteurs, essence", "Essence, moteurs", "Tondeuses à gazon" ou une catégorie similaire.

## 4. Réclamations et exclusions de couverture

Les réclamations au titre de la garantie doivent être présentées conformément aux dispositions de la politique de garantie du moteur de B&S. La couverture de garantie n'englobe pas les défectuosités sur des pièces garanties qui ne sont pas les pièces originales de B&S ou les défectuosités reliées à un abus, de la négligence ou un entretien inapproprié tel que détaillé dans la politique de garantie du moteur de B&S. B&S n'a pas la responsabilité de couvrir les défectuosités des pièces garanties causées par l'utilisation de pièces ajoutées, non originales ou modifiées.

## 5. Entretien

Toute pièce garantie dont le remplacement n'est pas prévu dans l'entretien requis, ou qui ne doit faire l'objet que d'une inspection régulière et qu'il ne faut que "réparer ou remplacer au besoin", est garantie contre les défectuosités pour la durée de la période de garantie. Toute pièce garantie dont le remplacement fait partie de l'entretien requis est garantie contre les défauts seulement pour la période se terminant au premier remplacement prévu de ladite pièce. Toute pièce de rechange dont la performance et la durabilité sont équivalentes peut être utilisée pour l'entretien ou les réparations. Le propriétaire est responsable de l'exécution de l'entretien requis, indiqué dans le manuel d'utilisation de B&S.

## 6. Couverture indirecte

La couverture prévue aux présentes englobe toute défectuosité de l'un des composants du moteur causée à la suite d'une défectuosité d'une des pièces garanties encore couverte par la garantie.

## Renseignements sur les émissions

Les renseignements concernant la période de durabilité des émissions et l'indice de pollution atmosphérique doivent être fournis avec les moteurs qui répondent aux normes relatives aux émissions de catégorie 2 de la California Air Resources Board (CARB). Le fabricant du moteur doit fournir ces renseignements aux consommateurs sur des étiquettes d'émissions. L'étiquette des émissions du moteur fournit des renseignements sur la certification.

La **période de durabilité des émissions** décrit le nombre d'heures pendant lesquelles le moteur peut fonctionner en respectant les normes relatives aux émissions, en supposant que l'entretien est effectué conformément aux directives de fonctionnement et d'entretien. Les catégories utilisées sont les suivantes:

**Modéré** : Le moteur peut fonctionner pendant 125 heures tout en respectant la norme relative aux émissions.

**Intermédiaire** : Le moteur peut fonctionner pendant 250 heures tout en respectant la norme relative aux émissions.

**Prolongé** : Le moteur peut fonctionner pendant 500 heures tout en respectant la norme relative aux émissions.

Par exemple, l'utilisation d'une tondeuse poussée est d'environ 20 à 25 heures par année. Par conséquent, la **période de durabilité des émissions** d'un moteur de catégorie **intermédiaire** équivaut à une période de 10 à 12 années.

Certains moteurs respecteront les normes relatives aux émissions de phase 2 de la United States Environmental Protection Agency (USEPA). Dans le cas des moteurs homologués phase 2, la période de conformité des émissions indiquée sur l'étiquette de conformité des émissions indique le nombre d'heures de fonctionnement pendant lesquelles le moteur a démontré qu'il respectait les exigences fédérales en matière d'émissions.

Pour les moteurs de cylindrée inférieure à 225 cc:

Catégorie C = 125 heures

Catégorie B = 250 heures

Catégorie A = 500 heures.

Pour les moteurs de cylindrée égale ou supérieure à 225 cc:

Catégorie C = 250 heures

Catégorie B = 500 heures

Catégorie A = 1000 heures.

## GARANTIE DU PROPRIÉTAIRE D'UN COMPRESSEUR D'AIR DE BRIGGS & STRATTON POWER PRODUCTS GROUP, LLC

À partir du 1 juillet, 2007, la présente garantie remplace toute garantie non datée et toute garantie dont la date est antérieure au 1 juillet, 2007

### GARANTIE LIMITÉE

Briggs & Stratton Power Products Group, LLC réparera ou remplacera, sans frais, toutes pièces défectueuses du compresseur d'air comportant un vice de matériau ou un défaut de fabrication ou les deux. En vertu de la présente garantie, les frais de transport des produits soumis pour réparation ou remplacement sont à la charge de l'acheteur. La présente garantie sera en vigueur durant les périodes stipulées ci-dessous et est assujettie aux conditions stipulées ci-dessous. Pour obtenir des services en vertu de la garantie, veuillez consulter notre Outil de recherche d'un Service après-vente agréé au <http://www.BRIGGSandSTRATTON.COM> afin de trouver un distributeur de service après-vente agréé dans votre région.

IL N'EXISTE AUCUNE AUTRE GARANTIE EXPRESSE. LES GARANTIES IMPLICITES, INCLUANT CELLES DE QUALITÉ MARCHANDE ET D'ADAPTATION À UN USAGE PARTICULIER, SONT LIMITÉES À UNE PÉRIODE D'UN AN À PARTIR DE LA DATE D'ACHAT OU JUSQU'À LA LIMITE PERMISE PAR LA LOI, TOUTE GARANTIE IMPLICITE EST EXCLUE. LA RESPONSABILITÉ POUR DOMMAGES ACCESSOIRES OU INDIRECTS EST EXCLUE DANS LA MESURE OÙ UNE TELLE EXCLUSION EST PERMISE PAR LA LOI. Certains États/provinces ou pays n'autorisent aucune restriction sur la durée d'une garantie implicite, et certains États/provinces ou pays n'autorisent pas l'exclusion ou la limitation des dommages consécutifs ou indirects. Par conséquent, les restrictions et exclusions décrites ci-dessus pourraient ne pas s'appliquer dans votre cas. La présente garantie vous accorde certains droits légaux spécifiques et vous pourriez également en avoir d'autres, qui peuvent varier d'un État ou d'une province à l'autre et d'un pays à l'autre.

### PÉRIODE DE GARANTIE

Usage par un consommateur	2 ans
Usage à des fins commerciales	2 ans

La période de garantie débute à la date d'achat par le premier acheteur au détail ou par le premier utilisateur commercial final, et se prolonge pour la durée stipulée ci-dessus. "Usage par un consommateur" signifie utilisation domestique personnelle dans une résidence, par l'acheteur au détail. "Usage à des fins commerciales" signifie toute autre utilisation, y compris à des fins commerciales, générant de revenus ou de location. Aux fins de la présente garantie, dès qu'un équipement a été utilisé commercialement une fois, il est par la suite considéré comme étant d'usage à des fins commerciales.

POUR EXERCER LA GARANTIE SUR TOUT PRODUIT FABRIQUÉ PAR BRIGGS & STRATTON, IL N'EST PAS NÉCESSAIRE DE L'ENREGISTRER. CONSERVEZ LE REÇU COMME PREUVE D'ACHAT. SI, LORS D'UNE RÉCLAMATION DE GARANTIE, VOUS NE POUVEZ PROUVER LA DATE INITIALE DE L'ACHAT, NOUS UTILISERONS LA DATE DE FABRICATION DU PRODUIT COMME DATE DE RÉFÉRENCE POUR DÉTERMINER LA PÉRIODE DE GARANTIE.

### À PROPOS DE LA GARANTIE

Nous acceptons de faire effectuer les réparations couvertes par la garantie et tenons à nous excuser pour tout inconvénient subi. Tout agent d'un service après-vente agréé peut exécuter les réparations couvertes par la garantie. La plupart des réparations couvertes par la garantie sont traitées automatiquement; cependant, il arrive parfois que les demandes de service en vertu de la garantie soient non fondées. Par exemple, la garantie ne couvre pas les dommages causés à l'équipement par une utilisation abusive, par un manque d'entretien périodique, durant l'expédition, la manutention ou l'entreposage, ou en raison d'une installation inadéquate. De même, la garantie sera annulée si la date de fabrication ou le numéro de série apposé sur le compresseur d'air a été enlevé ou si l'équipement a été changé ou modifié. Durant la période de garantie, le distributeur de service après-vente agréé réparera ou remplacera, à son gré, toute pièce qui, après examen, est trouvée défectueuse à la suite d'une utilisation et d'un entretien normaux. La présente garantie ne couvre pas les réparations et les équipements suivants:

- **Usure normale:** Comme tout autre dispositif mécanique, les groupes électrogènes d'extérieur nécessitent l'entretien périodique de certaines pièces pour fonctionner adéquatement. La présente garantie ne couvre pas les frais de réparation des pièces ou des équipements dont la durée de vie utile a été dépassée à la suite d'une utilisation normale.
- **Installation et entretien:** La présente garantie ne couvre pas les équipements ou les pièces qui ont fait l'objet d'une installation ou de modifications et de changements inadéquats ou non autorisés, d'une mauvaise utilisation, de négligence, d'un accident, d'une surcharge, d'emballement, d'entretien inadéquat, de réparation ou d'entreposage qui, selon nous, auraient nui à la performance et à la fiabilité du produit. De plus, la garantie ne couvre pas l'entretien normal tel que les filtres à air, les réglages et ainsi de suite.
- **Exclusions supplémentaires:** La présente garantie exclut les pièces qui s'usent tels que les joints d'étanchéité et les joints toriques, etc. La présente garantie exclut également les compresseurs d'air ayant fonctionné sans huile, soumise au gel avec de l'eau dans le ou les réservoirs. Ce compresseur d'air est garanti pour une utilisation intermittente et ne doit pas être soumis à une utilisation continue. Les pièces accessoires telles que les boyaux d'air ou les outils pneumatiques non fournis avec le compresseur ne sont pas couverts par la garantie du produit. Cette garantie exclut toute défaillance due à une catastrophe naturelle ou à toute autre force majeure hors du contrôle du fabricant. 203939F, Rev. -, 7/1/2007





**PROSERIES**

## Compresseur d'air

### Caractéristiques du produit

Type de pompe: ..... Entraînement par courroie  
Lubrifiant pour la  
pompe: ..... Huile synthétique SAE 5W50 ou 85W140  
Capacité de la pompe à l'huile: ..... 15.2 oz. (450ml)  
Sortie d'air:  
    À 40 lb/po2 ..... 11,0 CFM  
    À 90 lb/po2 ..... 9,3 CFM  
Réglage de la pression  
d'enclenchement: ..... 110 lb/po2 (7,6 bars)  
Réglage de la pression de  
déclenchement: ..... 145 lb/po2 (10,0 bars)  
Taille du réservoir: ..... 8 Gallons (30 L)

Style de réservoir: ..... Double, Horizontal (sur brouette)  
Dimension recommandée de  
boyau d'air: ..... 3/8 pouces (14mm) DI  
Raccords d'air: ..... 1/4 pouce NPT  
Type de raccords à connexion rapide: ..... I/M  
Plage d'utilisation de température: 32° à 95°F (0° à + 35°C)  
Poids d'unité: ..... 154 lb (69,8 Kg)  
Cylindrée ..... 12,48 po (206 cc)  
Écartement des électrodes ..... 0,76 mm (0,03 po)  
Capacité du réservoir d'essence ... 1 gallon américain (3,8 l)  
Capacité du carter d'huile ..... 20 onces (0.6 litres)

### Pièces d'entretien courant

Filtre à air ..... 696263  
Bougie antiparasite ..... 491055S  
Bouteille d'huile à moteur ..... 100005 o 100028  
Stabilisateur d'essence ..... 100002 o 5041D  
Pare-étincelles ..... 398067

**Puissance nominale:** La puissance nominale brute des modèles avec moteur à essence est indiquée sur une étiquette, conformément au code J1940 (Small Engine Power & Torque Rating Procedure) de la SAE (Society of Automotive Engineers), et la performance nominale a été obtenue et corrigée conformément au code J1995 (révision 05-2002) de la SAE. Les valeurs de couple ont été mesurées à 3 060 tr/min; les valeurs de puissance ont été mesurées à 3 600 tr/min. La puissance brute réelle du moteur sera inférieure et sera affectée, entre autres choses, par les conditions de fonctionnement ambiantes ainsi que par les différents entre moteurs. Étant donné la vaste gamme de produits sur lesquels nos moteurs sont installés, ainsi que la variété de problèmes environnementaux reliés au fonctionnement de l'équipement, il est possible que le moteur à essence que vous avez acheté ne développe pas la puissance nominale brute indiquée lorsqu'il est utilisé pour entraîner un appareil électrique donné (puissance « sur site » ou net réelle). Cette différence est causée par différents facteurs dont, entre autres, les accessoires (filtre à air, échappement, chargement, refroidissement, carburateur, pompe à essence, etc.), les limites de l'appareil, les conditions de fonctionnement ambiante (température, humidité, l'altitude) et les différences entre moteurs. En raison des limites de fabrication et de capacité, Briggs & Stratton peut substituer un moteur de plus grande puissance pour un moteur de cette série.

**Briggs & Stratton Power Products Group, LLC**  
900 N. Parkway  
Jefferson, Wisconsin, 53549 U.S.A.

## Free Manuals Download Website

<http://myh66.com>

<http://usermanuals.us>

<http://www.somanuals.com>

<http://www.4manuals.cc>

<http://www.manual-lib.com>

<http://www.404manual.com>

<http://www.luxmanual.com>

<http://aubethermostatmanual.com>

Golf course search by state

<http://golfingnear.com>

Email search by domain

<http://emailbydomain.com>

Auto manuals search

<http://auto.somanuals.com>

TV manuals search

<http://tv.somanuals.com>