

e3/20

Canon

SURE SHOT Z70w



E INSTRUCTIONS
English Edition

F MODE D'EMPLOI
Edition française

S INSTRUCCIONES
Edición española

E Handling Precautions

1. This camera is not resistant to water, and should not be used outdoors if it is raining or snowing. If it is accidentally dropped in water, contact an authorized Canon service facility. Keep the camera out of salt spray and excessive humidity. If used at the beach, clean it thoroughly afterward with a dry cloth.
2. Store the camera in a cool, dry, dust-free place. Be sure to keep the camera out of direct sunlight, and away from "hot spots" such as the trunk or rear window shelf of a car. Avoid places where mothballs are used, and use a desiccant in excessive humidity.
3. Do not attempt to disassemble the camera yourself, since there is high-voltage circuitry inside.
4. The batteries may explode or cause burns if disassembled, recharged, shorted, exposed to high temperatures, or disposed of in a fire.
5. Use a blower brush to remove dust and sand from the lens and inside the camera. Do not apply any fluids to the lens or body. Take the camera to an authorized Canon service facility for a more thorough cleaning if necessary.
6. Film passing through X-ray examinations at an airport may be exposed and ruined even when loaded in the camera. Request a different method of inspection to avoid damage.
7. Color reproduction may be adversely affected if the film is left in the camera for a long time. **Always** develop exposed film promptly.

Précautions d'emploi

F

1. Cet appareil n'est pas étanche, et ne doit pas être utilisé en extérieur lorsqu'il pleut ou qu'il neige. Si l'appareil tombe accidentellement dans l'eau, portez-le au Service Après-Vente Canon. Maintenez l'appareil éloigné des embruns et d'une humidité excessive. Après l'avoir utilisé à la plage, nettoyez-le soigneusement à l'aide d'un chiffon sec.
2. Rangez l'appareil dans un endroit frais, sec et à l'abri de la poussière. Ne le laissez pas exposé au soleil et dans des "points chauds" comme la plage arrière ou le coffre d'une voiture.
3. Ne pas tenter de démonter l'appareil car il possède un circuit haute tension.
4. Si les piles sont démontées, rechargées, court-circuitées ou exposées à des températures trop élevées ou jetées dans le feu, elles peuvent exploser ou provoquer des brûlures.
5. Utilisez une brosse soufflante pour retirer la poussière et le sable de l'objectif et de l'intérieur de l'appareil. N'utilisez aucun produit liquide sur l'objectif ou le boîtier. Si un nettoyage approfondi s'imposait, portez votre appareil au Service Après-Vente Canon.
6. Un film soumis aux rayons X dans un aéroport peut être exposé et voilé même lorsqu'il est chargé dans l'appareil. Exigez une méthode d'inspection différente pour éviter tout dommage.
7. Si le film reste longtemps dans l'appareil, la reproduction des couleurs peut en être irréversiblement affectée. Faites toujours développer les films exposés rapidement.

S Precauciones de manipulación

1. Esta cámara no es resistente al agua y no la deberá usar bajo la lluvia o la nieve. Si se cae accidentalmente al agua, póngase en contacto con un servicio Canon autorizado. Protéjala de las salpicaduras de agua salada y de la humedad excesiva. Si la utiliza en la playa, límpiela completamente después de usarla, con un paño seco.
2. Guarde la cámara en un lugar fresco, seco y libre de polvo. No exponga la cámara a la luz solar directa, y procure no dejarla en sitios calientes tales como en el maletero o la bandeja de un automóvil.
3. No intente desarmar la cámara Ud. mismo; el interior aloja circuitos de alta tensión.
4. La pila podría estallar o causar quemaduras si la desarma, recarga, cortocircuita, expone a altas temperaturas, o arroja al fuego.
5. Utilice un pincel soplador para eliminar el polvo o la arena del objetivo y del interior de la cámara. No aplique ninguna clase de fluidos al objetivo o al cuerpo. Si se requiere una limpieza a fondo, lleve la cámara a un servicio de Canon autorizado.
6. Aunque esté cargada en la cámara, la película podría dañarse si la somete a una inspección con rayos X en los aeropuertos. Solicite un método de inspección diferente para evitar daños.
7. La reproducción del color podría resultar afectada si se deja la película cargada en la cámara por largo tiempo. Revele siempre las películas expuestas, a la mayor brevedad posible.

This device complies with Part 15 of the FCC Rules. Operation is subject to the following two conditions: (1) This device may not cause harmful interference, and (2) this device must accept any interference received, including interference that may cause undesired operation.

Do not make any changes or modifications to the equipment unless otherwise specified in the instructions. If such changes or modifications should be made, you could be required to stop operation of the equipment.

This equipment has been tested and found to comply with the limits for a class B digital device, pursuant to part 15 of the FCC Rules. These limits are designed to provide reasonable protection against harmful interference in a residential installation. This equipment generates, uses and can radiate radio frequency energy and, if not installed and used in accordance with the instructions, may cause harmful interference to radio communications.

However, there is no guarantee that interference will not occur in a particular installation. If this equipment does cause harmful interference to radio or television reception, which can be determined by turning the equipment off and on, the user is encouraged to try to correct the interference by one or more of the following measures:

- Reorient or relocate the receiving antenna.
- Increase the separation between the equipment and receiver.
- Consult the dealer or an experienced radio/TV technician for help.

This digital apparatus does not exceed the Class B limits for radio noise emissions from digital apparatus as set out in the interference-causing equipment standard entitled "Digital Apparatus", ICES-003 of the Industry Canada.

Cet appareil numérique respecte les limites de bruits radioélectriques applicables aux appareils numériques de Classe B prescrites dans la norme sur le matériel brouilleur: "Appareils Numériques", NMB-003 édictée par l'Industrie Canada.

E Table of Contents

• How to use these instructions

These instructions are divided into 4 parts, in order of priority: Basic Operations, Active Operations, Advanced Operations and Additional Information. If you are using the camera for the first time, read the instructions from the beginning.

The following visual cues are used throughout the instructions:



Additional information on using the camera.



Tips on how to use or shoot with the camera.





Introduction

 Handling Precautions	2
Table of Contents	6
Quick Reference	12
Nomenclature	20









Basic Operations

 Loading the Battery	26
Opening the Lens Cover (Turning the Main Switch On)	28
Zoom Operation	30
Holding the Camera	32
Shutter Button Action	34
Green Indicator Lamp Operation	36
Viewfinder	37
Loading the Film	38
Taking Pictures (Full Auto)	41
AiAF (Smart AF) Function	46
Removing the Film	48

Active Operations

	Taking Pictures with the Best Shot Dial	50
	Taking Pictures of Moving Subjects	54
	Action Mode	
	Taking Portraits Against a Night Background	56
	Night Mode	
	Taking Close-ups of Nearby Objects	58
	Close-up Mode	
	Taking Portraits	60
	Portrait Mode	
SPOT	Taking Centrally-focused Pictures	62
	Spot Mode	

Advanced Operations

	Focus Lock Mode	64
	Self-timer Mode	66
	Changing the Flash  and Red-eye Reduction  Modes	70
	 Flash ON Mode	72
	 Flash OFF Mode	74
	 /  Slow-synchro Mode	76
	 Red-eye Reduction Function	78

Additional Information

	Questions and Answers	82
	Troubleshooting	83
	Specifications	88

F Table des matières

• Comment utiliser ce mode d'emploi

Ce mode d'emploi est divisé en quatre chapitres classés par ordre de priorité comme suit: Opérations de base, Programmes résultats, Opérations élaborées et Informations supplémentaires. Pour la première utilisation de l'appareil, nous vous suggérons de lire le mode d'emploi depuis le commencement.

Les symboles suivants sont utilisés dans le mode d'emploi:



Information supplémentaire sur l'utilisation de l'appareil.



Conseils sur l'utilisation de l'appareil.

Introduction

Précautions d'emploi	3
Table des matières	8
Utilisation rapide	14
Nomenclature	20

Opérations de base

 Mise en place de la pile	26
Ouverture du volet d'objectif (Activation de l'interrupteur principal)	28
Fonctionnement du zoom	30
Prise en main de l'appareil	32
Déclencheur	34
Fonctionnement du témoin vert	36
Visueur	37
Chargement du film	38
Prises de vues (entièrement automatique)	41
Fonction AiAF (Smart AF)	46
Rembobinage du film	48

Programmes résultats

Prises de vues avec le sélecteur "Programmes Résultats" ..50

 Prises de vues de sujets en mouvement54
Mode sport

 Portraits sur fond sombre56
Mode nuit

 Prises de vues en gros plan de sujets rapprochés58
Mode macro



 Portrait60
Mode portrait

SPOT Prises de vues de sujets centrés.....62
Mode spot

Opérations élaborées

Mode de mise au point mémorisée64

 Retardateur.....66

Changement des modes flash  et anti-yeux
rouges 70

 Mode flash forcé (ON)72

 Mode flash débrayé (OFF)74

 /  Mode synchronisation lente76

 Fonction anti-yeux rouges78

Informations supplémentaires

Questions et réponses84

Avant de s'adresser au S.A.V.85

Fiche technique90

S Contenido

• Acerca de estas instrucciones

Estas instrucciones están divididas en 4 partes, en orden de prioridad: Operaciones básicas, Operaciones activas, Operaciones avanzadas e Información adicional. Si utiliza la cámara por primera vez, lea las instrucciones desde el principio.

Estas instrucciones utilizan las siguientes claves visuales:



Información adicional sobre el uso de la cámara.



Consejos sobre cómo utilizar o fotografiar con la cámara.





Introducción

Precauciones de manipulación	4
Contenido	10
Guía rápida	16
Nomenclatura	20









Operaciones básicas

☐ Instalación de la pila	26
Apertura de la tapa del objetivo (Activación del interruptor principal)	28
Funcionamiento del zoom	30
Sujeción de la cámara	32
Accionamiento del disparador	34
Funcionamiento de la luz indicadora verde	36
Visor	37
Carga de la película	38
Toma de fotos (completamente automática)	41
Función AiAF (Smart AF)	46
Extracción de la película	48

Operaciones activas

	Fotografía con el selector "Best shot"	50
	Fotografía de sujetos en movimiento	54
	Modo de acción	
	Fotografía de retratos de personas en contraste con un fondo nocturno	56
	Modo nocturno	
	Fotografía de primer plano de objetos cercanos	58
	Modo de primer plano	
	Fotografía de retratos	60
	Modo de retrato	
SPOT	Fotografía de imágenes enfocadas en el centro	62
	Modo spot	

Operaciones avanzadas

	Modo de bloqueo del enfoque	64
	Modo de autodisparo	66
	Cambio de los modos de flash  y de reducción de "ojos rojos" 	70
	 Modo con flash (ON)	72
	 Modo sin flash (OFF)	74
	 /  Modo de sincro lento	76
	 Función de reducción de "ojos rojos"	78

Información adicional

	Preguntas y Respuestas	86
	Localización de averías	87
	Especificaciones	92

E Quick Reference

• In these instructions "(→ p. ...)" means "See page ...".

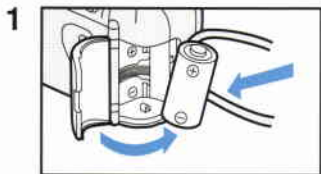

1. Load a battery.
(→ p. 26)

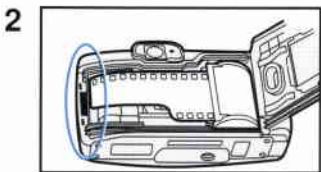

2. Load the film and
close the back cover.
(→ p. 38)

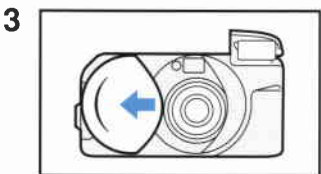

3. Open the lens cover.
(Main switch is turned
on.)
(→ p. 28)

• The lens and flash are
set.

4

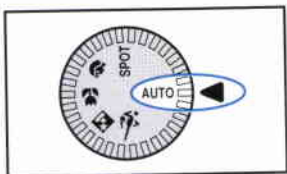

4. Turn the dial to **AUTO**.
(→ p. 42)

5

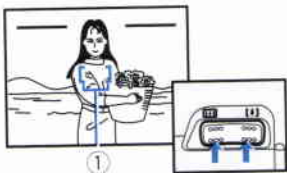

5. Place the AF frame over the subject ① and compose your picture.

6



6. Press the shutter button lightly. Make sure the green indicator lamp is lit, then press the shutter button fully.

F Utilisation rapide

• Dans ce mode d'emploi, "(→ p. ...)" signifie: "voir page ...".

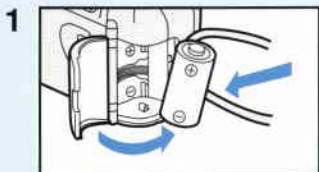

1. Introduisez une pile.
(→ p. 26)

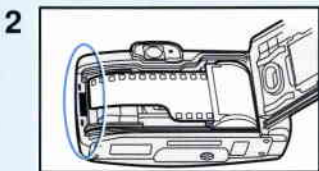

2. Chargez le film et fermez le dos. (→ p. 38)

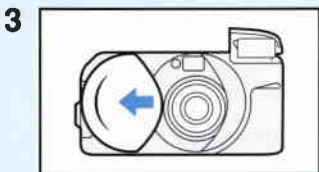

3. Ouvrez le volet d'objectif.
(L'interrupteur principal est activé.) (→ p. 28)

• L'objectif et le flash sont réglés.

4

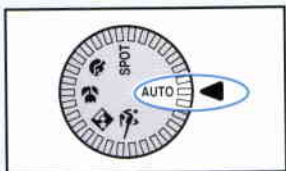

4. Tournez le sélecteur sur la position **AUTO**. (→ p. 42)

5

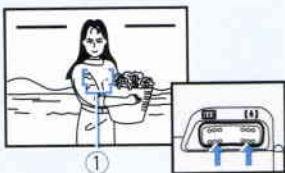

5. Centrez le collimateur autofocus sur le sujet ① et composez l'image.

6

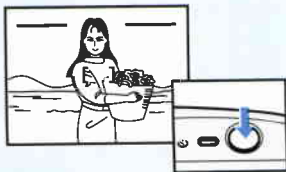

6. Appuyez légèrement sur le déclencheur. Assurez-vous que le témoin vert est allumé, puis appuyez à fond sur le déclencheur.

S Guía rápida

• En estas instrucciones "(→ p. ...)" significa "Vea página...".

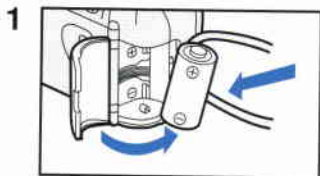

1. Instale una pila.
(→ p. 26)

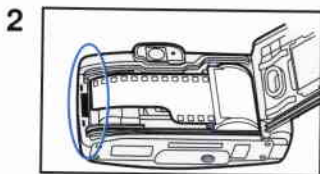

2. Cargue la película y
cierre la tapa posterior. (→ p. 38)

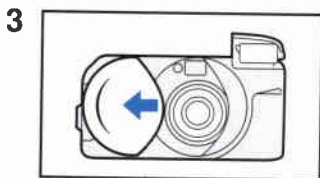

3. Abra la tapa del obje-
tivo. (Se activa el
interruptor principal.)
(→ p. 28)

• Se ajustan el objetivo y
el flash.

4

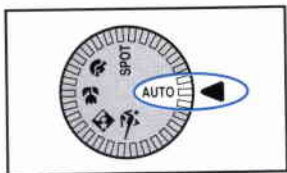

4. Gire el selector a
AUTO .
(→ p. 42)

5

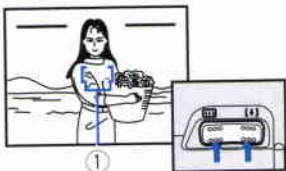

5. Sitúe el cuadro AF
sobre el sujeto ① y
componga su imagen.

6



6. Oprima ligeramente el
disparador.
Asegúrese de que
esté encendida la luz
indicadora verde, y
oprime a fondo el dis-
parador.

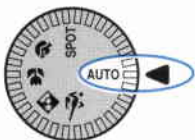

SPOT



E

The best shot dial gives you the ideal settings for different situations.

AUTO

Set to Auto.

Select this mode to take snapshots. (→ p. 41)

Close-up

Select this mode to take close-ups of nearby objects. (→ p. 58)

Action

Select this mode to take photos of a moving subject. (→ p. 54)

Portrait

Select this mode to take portraits. (→ p. 60)

Night

Select this mode to take photos of people with a night background. (→ p. 56)

Spot

Select this mode to take photos of subjects in the center of the picture. (→ p. 62)

F

Le sélecteur "Programmes Résultats" vous offre les meilleurs réglages pour diverses situations.

AUTO

Réglez sur Auto.
Sélectionnez ce mode pour prendre des instantanés.
(→ p. 41)

Macro

Sélectionnez ce mode pour la photographie en gros plan de sujets rapprochés. (→ p. 58)

Sport

Sélectionnez ce mode pour les prises de vues de sujets en mouvement. (→ p. 54)

Portrait

Sélectionnez ce mode pour les portraits. (→ p. 60)

Nuit

Sélectionnez ce mode pour photographier des personnages la nuit. (→ p. 56)

Spot

Sélectionnez ce mode pour les photographies de sujets se trouvant au centre de l'image. (→ p. 62)

S

El selector "Best shot" proporciona ajustes ideales para diferentes situaciones.

AUTO

Ajuste a Auto.
Seleccione este modo para tomar fotos instantáneas.
(→ p. 41)

Primer plano

Seleccione este modo para tomar fotos de primer plano de sujetos cercanos.
(→ p. 58)

Acción

Seleccione este modo para tomar fotos de sujetos en movimiento. (→ p. 54)

Retrato

Seleccione este modo para fotografiar retratos.
(→ p. 60)

Nocturno

Seleccione este modo para tomar fotos de personas con un fondo nocturno. (→ p. 56)

Spot

Seleccione este modo para tomar fotos de sujetos que están en el centro de la imagen. (→ p. 62)

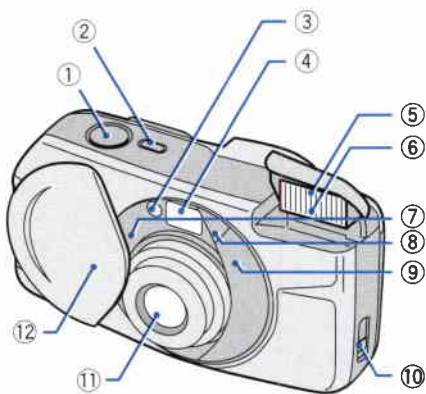

Nomenclature

E

- 1 Shutter Button
- 2  Self-timer Button (→ p. 66)
- 3 Metering Window
- 4 Viewfinder Window (→ p. 37)
- 5 Flash
- 6 Red-eye Reduction/Self-timer Lamp (→ p. 66)
- 7 AF Light Emitter
- 8 AF Sub Light Emitter
- 9 AF Light Receptor
- 10 Back Cover Latch (→ p. 38)
- 11 Lens
- 12 Lens Cover

Nomenclature

F





- 1 Déclencheur
- 2  Touche de retardateur (→ p. 66)
- 3 Fenêtre de posemètre
- 4 Fenêtre du viseur (→ p. 37)
- 5 Flash
- 6 Lampe-pilote anti-yeux rouges/témoin de retardateur (→ p. 66)
- 7 Emetteur d'éclair AF
- 8 Emetteur d'éclair AF auxiliaire
- 9 Récepteur d'éclair AF
- 10 Verrou du dos (→ p. 38)
- 11 Objectif
- 12 Volet d'objectif

Nomenclatura

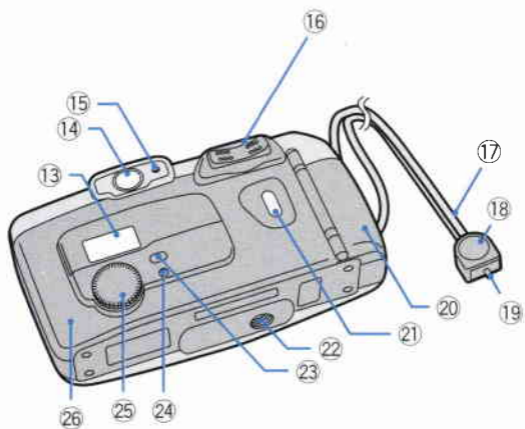



S

- 1 Disparador
- 2  Botón de autodisparo (→ p. 66)
- 3 Ventana de medición
- 4 Ventana del visor (→ p. 37)
- 5 Flash
- 6 Luz de reducción de "ojos rojos"/autodisparo (→ p. 66)
- 7 Emisor de luz para AF
- 8 Emisor de luz secundaria para AF
- 9 Receptor de luz para AF
- 10 Cierre de la tapa posterior (→ p. 38)
- 11 Objetivo
- 12 Tapa del objetivo







- 13 LCD Panel
- 14 Viewfinder
- 15 Green Indicator Lamp (→ p. 36)
- 16  Wide-angle/ Telephoto Zoom Lever (→ p. 30)
- 17 Strap
- 18 Strap Fixture
- 19 Protrusion
- 20 Battery Cover
- 21 Film Check Window
- 22 Tripod Socket
- 23  Flash Mode Button (→ p. 70)
- 24  Film Rewind Button (→ p. 48)
- 25 Best Shot Dial (→ p. 50)
- 26 Back Cover

E

- 13 Ecran de contrôle LCD
- 14 Viseur
- 15 Témoin vert (→ p. 36)
- 16 Commande de zoom  Grand angle/ Téléobjectif (→ p. 30)
- 17 Courroie
- 18 Attache de courroie
- 19 Partie saillante
- 20 Couvercle du logement de la pile
- 21 Fenêtre de contrôle du film
- 22 Filetage pour trépied
- 23  Touche de mode flash (→ p. 70)
- 24  Touche de rembobinage (→ p. 48)
- 25 Sélecteur "Programmes résultats" (→ p. 50)
- 26 Dos

F

- 13 Pantalla LCD
- 14 Visor
- 15 Luz indicadora verde (→ p. 36)
- 16 Palanca del zoom de  Gran angular/ Telefoto (→ p. 30)
- 17 Correa
- 18 Eganche de la correa
- 19 Saliente
- 20 Tapa de la pila
- 21 Ventana de verificación de la película
- 22 Rosca para el trípode
- 23  Botón del modo de flash (→ p. 70)
- 24  Botón de rebobinado de la película (→ p. 48)
- 25 Selector "Best shot" (→ p. 50)
- 26 Tapa posterior

S

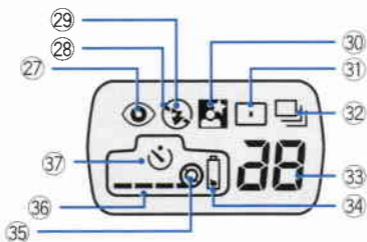

LCD Panel



This diagram shows all the symbols for explanation only. The LCD panel will never actually look like this.

Ecran de contrôle LCD



A titre explicatif, ce schéma montre tous les symboles affichés simultanément. En réalité, les symboles n'apparaissent jamais tous en même temps sur l'écran de contrôle LCD.

Pantalla LCD



Este diagrama le muestra todos los símbolos, sólo para la explicación. La pantalla LCD realmente no se asemeja a esto.

- 27 Red-eye Reduction Indicator
- 28  Flash OFF Indicator
- 29  Flash ON Indicator
- 30 Slow-synchro Indicator
- 31 1-point Measurement Indicator
- 32 Continuous Shooting Indicator
- 33 Frame Counter
- 34 Battery Check Mark (→ p. 27)
- 35 Film Indicator
- 36 Film Advance Indicator
- 37 Self-timer Indicator

E

- 27 Indicateur de la fonction anti-yeux rouges
- 28  Indicateur de flash débrayé (OFF)
- 29  Indicateur de flash forcé (ON)
- 30 Indicateur de synchronisation lente
- 31 Indicateur de mise au point centrée
- 32 Indicateur de prises de vues en rafale
- 33 Compteur de vues
- 34 Symbole de contrôle de la pile (→ p. 27)
- 35 Indicateur de film
- 36 Indicateur d'avance du film
- 37 Indicateur du retardateur

F

- 27 Indicador de reducción de "ojos rojos"
- 28  Indicador del modo sin flash
- 29  Indicador del modo con flash
- 30 Indicador de sincro lento
- 31 Indicador de medición de 1-punto
- 32 Indicador de tomas continuas
- 33 Contador de exposiciones
- 34 Marca de verificación de la pila (→ p. 27)
- 35 Indicador de película
- 36 Indicador de avance de la película
- 37 Indicador del autodisparador

S

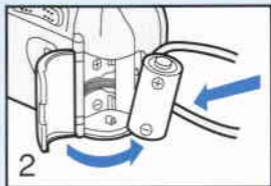
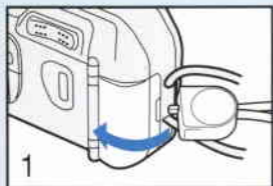

E Loading the Battery

This camera uses one 3V lithium battery (CR 123A or DL 123A)

1. Open the battery cover by inserting the protrusion on the strap fixture or a coin into the slot.
2. Load the battery so that the terminals face in the direction shown in the illustration.
3. Close the battery cover until it clicks.

F Mise en place de la pile

Cet appareil est alimenté par une pile de 3 volts au lithium (CR 123A ou DL 123A).

1. Ouvrez le couvercle du logement de la pile en insérant la partie saillante de l'attache de courroie ou une pièce de monnaie dans la fente.
2. Introduisez la pile en orientant ses bornes dans la direction indiquée sur l'illustration.
3. Refermez le couvercle. Un déclic se produit lorsque celui-ci est parfaitement fermé.

S Instalación de la pila

Esta cámara funciona con una pila de 3V (CR 123A o DL 123A).

1. Abra la tapa de la pila insertando en la ranura una moneda o el saliente del enganche de la correa.
2. Instale la pila con los terminales orientados en la dirección que se indica en la ilustración.
3. Cierre la tapa de la pila hasta que encaje con un chasquido.

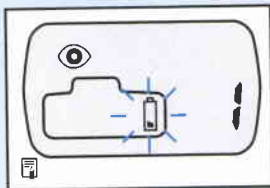
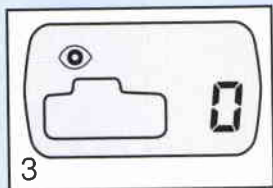

- The battery check mark  on the LCD panel disappears.



- Replace the battery when the  mark flashes in the LCD panel.
- Always check the battery before taking pictures.
- Always carry a supply of spare batteries, especially when traveling where the appropriate battery may not be available.
- When shooting continuously with the flash, the battery power is reduced temporarily and the battery check indicator display may be incorrect. In this case, wait for a while before turning on the power again.

- Le symbole de contrôle de la pile  à l'écran de contrôle LCD disparaît.



- Remplacez la pile lorsque le symbole  clignote sur l'écran de contrôle LCD.
- Contrôlez toujours la pile avant de prendre des photos.
- Pensez à vous munir de piles de rechange, en particulier lors de voyages vers des destinations où la pile appropriée peut ne pas être disponible.
- Lorsque vous prenez des photos continuellement avec le flash, la puissance de la pile est momentanément réduite et l'indicateur de contrôle de la pile peut être incorrect. Dans ce cas, attendre un instant avant de remettre sous tension.

- La marca de verificación de la pila  desaparece de la pantalla LCD.



- Reemplace la pila cuando la marca  destelle en la pantalla LCD.
- Verifique siempre el estado de la pila antes de tomar las fotos.
- Lleve siempre una provisión de pilas de repuestos, especialmente cuando tenga que viajar a lugares donde le sea difícil conseguir la pila apropiada.
- Cuando tome fotos continuamente con el flash, la energía de la pila se reducirá temporalmente y el indicador de verificación de la pila podrá ser incorrecto. En este caso, espere un momento antes de volver a conectar la alimentación.

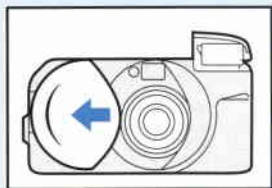

E Opening the Lens Cover (Turning the Main Switch On)

When the lens cover is opened, the main switch is turned on and the lens and flash are automatically set for shooting.



- The lens first zooms to the full wide (28mm) position.
- Slide the lens cover open until it clicks.
- If the lens and flash are not set for shooting, check to see if there is a battery loaded.

F Ouverture du volet d'objectif (Activation de l'interrupteur principal)

Lorsque le volet d'objectif est ouvert, l'interrupteur principal est mis sous tension et l'objectif ainsi que le flash sont réglés automatiquement pour la prise de vues.



- A l'ouverture du volet, le zoom se positionne sur la focale minimum (28 mm).
- Pour ouvrir le volet d'objectif, faites-le glisser jusqu'au déclic.
- Si l'objectif et le flash ne sont pas réglés pour la prise de vues, vérifiez si une pile est installée dans l'appareil.

S Apertura de la tapa del objetivo (Activación del interruptor principal)

Al abrir la tapa del objetivo se activa el interruptor principal, asimismo el objetivo y el flash se ajustan automáticamente para fotografiar.



- El objetivo primero efectúa el zoom a la posición de abertura total (28mm).
- Deslice y abra la tapa del objetivo hasta que se escuche un chasquido.
- Si el objetivo y el flash no se ajustan para la toma, revise si hay una pila instalada.

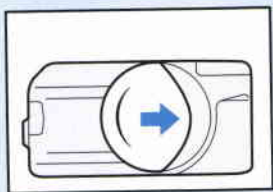

Turning the Power Off

Slide the lens cover closed until it clicks.

- The lens and flash retract into the camera for protection. This also prevents the shutter being accidentally released.

Mise hors tension

Fermez le volet d'objectif en le faisant glisser jusqu'au déclic.

- L'objectif et le flash rentrent alors dans l'appareil. Cette protection permet d'éviter un déclenchement accidentel.



Para desactivar la alimentación

Deslice y cierre la tapa del objetivo hasta escuchar un chasquido.

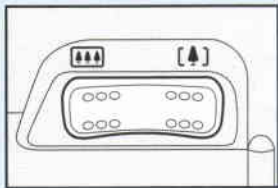
- El objetivo y el flash se introducen en la cámara para fines de protección. Esto, también evita que el disparador se accione accidentalmente.





E Zoom Operation

You can freely change the size of the image in the viewfinder by using the wide-angle  / telephoto  zoom lever.



- If the lens is extended for approx. 4 minutes without use, the lens automatically retracts into the camera and is set to the wide-angle (28mm) end. This is to protect the lens.



F Fonctionnement du zoom

Vous pouvez changer à volonté la taille de votre image dans le viseur à l'aide de la commande de zoom grand angle  / téléobjectif .



- Si l'appareil reste ouvert pendant près de 4 minutes sans être utilisé, l'objectif rentre automatiquement et se règle en position de focale minimum (28 mm).

S Funcionamiento del zoom

Ud. podrá cambiar libremente el tamaño de la imagen en el visor utilizando la palanca del zoom de gran angular  / telefoto .



- Si el objetivo está extendido durante aprox. 4 minutos sin utilizarse, éste se ajusta automáticamente a la posición de gran angular (28mm). Esto sirve para proteger el objetivo.



28mm



70mm

☐ Wide-angle End (28mm)

Press the zoom lever to the wide-angle side.

The lens is set to 28mm wide-angle. This gives you a wide field of view, suitable for taking group or landscape pictures.

☐ Telephoto End (70mm)

Press the zoom lever to the telephoto side.

The lens is set to 70mm telephoto. This makes the image larger, suitable for taking portraits.

☐ Position grand angle (28 mm)

Appuyez sur la commande de zoom pour obtenir la position grand angle 28 mm. Vous obtenez ainsi un grand champ de visée approprié pour vos photos de groupes ou de paysages.

☐ Position télé (70 mm)

Appuyez sur la commande de zoom pour obtenir la position télé 70 mm. Cette position, qui rapproche l'image est particulièrement appropriée pour la réalisation de portraits.

☐ Extremo de gran angular (28mm)

Presione la palanca del zoom hacia el lado de gran angular. El objetivo se ajusta a 28mm de gran angular. Esto proporciona un amplio campo de visión, apropiado para tomar fotos de grupos o de paisajes.

☐ Extremo de telefoto (70mm)

Presione la palanca del zoom hacia el lado de telefoto. El objetivo se ajusta a 70mm de telefoto. Esto proporciona una imagen más grande, apropiada para fotografiar retratos.



E Holding the Camera

To take sharp pictures, hold the camera firmly.

1. Hold the camera with both hands.
2. Keep your elbows close to your body.
3. Hold the camera against your nose and look through the viewfinder.

F Prise en main de l'appareil

Pour réaliser des photographies nettes, tenez fermement l'appareil.

1. Tenez l'appareil à deux mains.
2. Gardez vos coudes contre le corps.
3. Faites reposer l'appareil sur votre nez et regardez dans le viseur.

S Sujeción de la cámara

Sujete firmemente la cámara para tomar fotos bien definidas.

1. Sujete la cámara con ambas manos.
2. Mantenga los codos cerca de su cuerpo.
3. Apoye la cámara contra su nariz al mirar por el visor.



- Be careful to keep hair and fingers from blocking the lens, AF light emitter and receptor, metering window, or flash when holding the camera.



- Attention à ne pas boucher l'objectif, l'émetteur/récepteur d'éclair AF, la fenêtre de posemètre, ou le flash avec vos doigts ou vos cheveux.



- Tenga cuidado para no tapar el objetivo, el emisor y receptor de luz para AF, la ventana de medición o el flash con sus cabellos o dedos al sujetar la cámara.

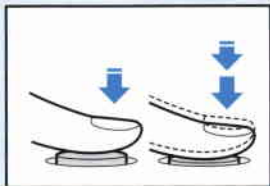
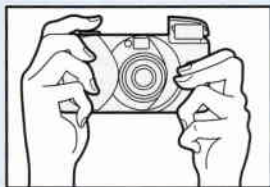

E Shutter Button Action

Press the shutter button lightly to focus, then press it fully to take the picture. After shooting, the film automatically advances.

F Déclencheur

Appuyez légèrement sur le déclencheur pour effectuer la mise au point, puis appuyez à fond pour prendre la photo. Lorsque la photo est prise le film avance automatiquement.

S Accionamiento del disparador

Oprima ligeramente el disparador para enfocar, luego oprímalo a fondo para tomar la foto. Después de la toma, la película avanza automáticamente.



- Shutter button action plays an important part in taking pictures. A quick stroke with the tip of your finger or fingernail may cause camera shake. Be sure to press the shutter button gently.



- Le déclenchement joue un rôle important dans la netteté de vos photos. Si vous appuyez rapidement du bout du doigt ou avec l'ongle, vous provoquerez un flou de bougé. Assurez-vous d'appuyer légèrement sur le déclencheur.



- El accionamiento del disparador juega un papel muy importante a la hora de tomar las fotos. Un golpe brusco con la punta de su dedo o la uña podría hacer que se sacuda la cámara. Asegúrese de oprimir suavemente el disparador.

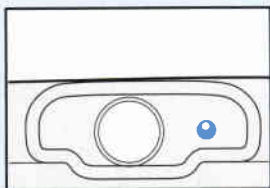

E Green Indicator Lamp Operation

(When you press the shutter button lightly)

Lights up

Subject is in focus (ready for shooting)

Blinks

Camera shake warning (when flash is off)

Red-eye reduction lamp operating (The shutter will not release for about 1 second.)

F Fonctionnement du témoin vert

(Lorsque le déclencheur est légèrement enfoncé)

Témoin allumé

Le sujet est net (prêt pour la prise de vues).

Témoin clignote

Avertissement de risque de bougé de l'appareil (lorsque le flash est désactivé)

Fonctionnement de la lampe-pilote anti-yeux rouges (Le déclenchement se produit après environ une seconde.)

S Funcionamiento de la luz indicadora verde

(Cuando presione ligeramente el disparador)

Se ilumina

El sujeto está enfocado (listo para la toma)

Parpadea

Advertencia sobre la vibración de la cámara (cuando el flash está desactivado)

Funcionamiento de la luz de reducción de "ojos rojos"
(El obturador no se soltará durante aproximadamente 1 segundo.)

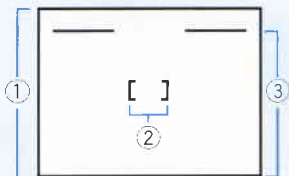

Viewfinder

① Picture frame

For normal shooting, compose your picture within this frame.

② AF frame

Place this frame over the subject.

③ Close-up frame

When the shooting distance is less than 1m/3.3ft., compose your picture within this frame.

Viseur

① Cadre de l'image

Pour la prise de vues normale, composez l'image dans ce cadre.

② Collimateur autofocus

Placez ce collimateur sur le sujet.

③ Collimateur macro

Composez l'image dans ce cadre lorsque la distance de prise de vues est inférieure à 1 mètre.

Visor

① Recuadro de la imagen

Para la fotografía normal, componga la imagen dentro de este cuadro.

② Cuadro AF

Sitúe este cuadro sobre el sujeto.

③ Cuadro de primer plano

Cuando la distancia para la toma sea menor que 1m, componga la imagen dentro de este cuadro.

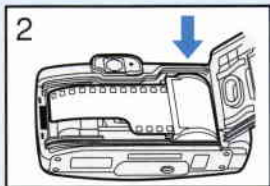
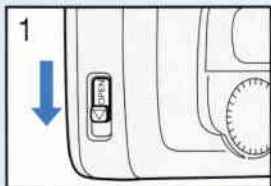

E Loading the Film

Use DX-coded film whenever possible. The camera automatically sets the film speed.

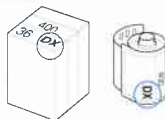

1. Slide the back cover latch in the direction of the arrow to open the back cover.
2. Insert the film cartridge as shown in the illustration.



• We recommend using an ISO 400 film speed.

F Chargement du film

Nous vous recommandons de n'utiliser que des films codés DX. Pour ces films, l'appareil identifie et règle automatiquement la sensibilité du film.

1. Pour ouvrir le dos de l'appareil, glissez le verrou du dos dans le sens de la flèche.
2. Insérez la cartouche de film comme indiqué sur l'illustration.



• Nous vous recommandons l'utilisation de films de 400 ISO.

S Carga de la película

Siempre que sea posible utilice sólo película con código DX. La cámara selecciona automáticamente la sensibilidad de la película.

1. Deslice el cierre de la tapa posterior en la dirección de la flecha para abrirla.
2. Inserte el cartucho de la película tal como se indica en la ilustración.



• Recomendamos utilizar una película con sensibilidad de 400 ISO.

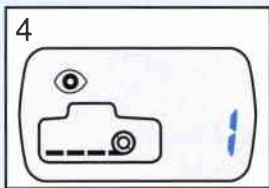
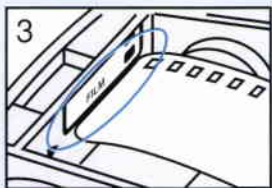

3. Carefully pull the film tip across until it reaches the film tip position mark. Make sure the film is positioned properly between the film guides, then close the back cover.
4. Open the lens cover to switch the camera on.
If the film has been correctly loaded, "1" will be displayed in the frame counter.

3. Tirez délicatement l'amorce du film jusqu'au repère de position de début du film. Assurez-vous que le film est bien tendu et correctement positionné entre ses guides, et refermez le dos.
4. Ouvrez le volet d'objectif pour mettre l'appareil sous tension.
Le chiffre "1" apparaît dans le compteur de vues si le film a été installé correctement dans l'appareil.

3. Tire con cuidado del extremo de la película hasta llegar a la marca de posición. Cerciórese de que la película quede colocada correctamente entre las guías y cierre la tapa posterior.
4. Abra la tapa del objetivo para activar la cámara.
Si se ha instalado correctamente la película, se visualizará "1" en el contador de exposiciones.

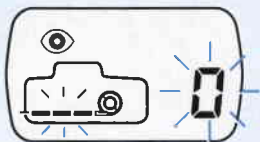
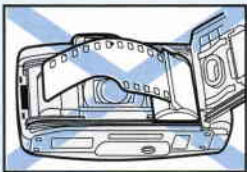

E Loading the Film



- If "0" and --- blink in the LCD panel, the film has been loaded incorrectly. Reload the film.

F Chargement du film



- Le chiffre "0" et --- clignotent sur l'écran de contrôle LCD si le film n'est pas installé correctement. Procédez de nouveau au chargement du film.

S Carga de la película



- Si "0" y --- parpadean en la pantalla LCD, significa que no se ha cargado correctamente la película, vuelva a cargarla.

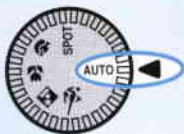

Taking Pictures (Full Auto)

Even if the subject is not exactly centered, the AiAF (Smart AF) function will focus on the subject.

Prises de vues (entièrement automatique)

Même si le sujet est décentré, la fonction de mise au point AiAF (Smart AF) effectuera la mise au point sur le sujet.

Toma de fotos (completamente automática)

Aunque el sujeto no esté centrado con exactitud, la función AiAF (Smart AF) enfocará al sujeto.

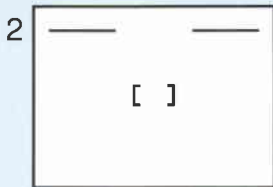
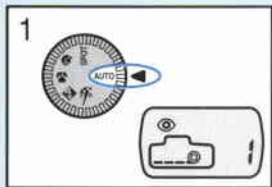

E Taking Pictures (Full Auto)

1. Turn the dial to AUTO.
2. Compose the picture. While looking at the subject through the viewfinder, press the zoom lever to change the subject size as desired.

F Prises de vues (entièrement automatique)

1. Tournez le sélecteur en position AUTO.
2. Composez l'image, tout en regardant le sujet dans le viseur, appuyez sur la commande de zoom pour changer la taille du sujet comme vous le souhaitez.

S Toma de fotos (completamente automática)

1. Gire el selector a AUTO.
2. Componga la imagen. Mientras mira al sujeto por el visor, presione la palanca del zoom para cambiar el tamaño del sujeto tal como lo desee.

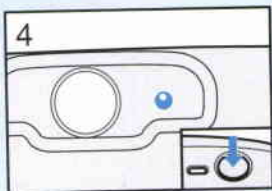

3. Position the AF frame over the subject. Press the shutter button lightly and make sure the green indicator lamp is lit.
 4. Gently press the shutter button fully to take the picture.
- The flash fires automatically when necessary in low-light or backlit conditions.

3. Centrez le collimateur autofocus sur le sujet. Appuyez légèrement sur le déclencheur et assurez-vous que le témoin vert est allumé.
 4. Déclenchez doucement à fond pour prendre la photo.
- Le flash se déclenche automatiquement quand la lumière est insuffisante.

3. Sitúe el cuadro AF sobre el sujeto. Presione ligeramente el disparador y asegúrese de que esté encendida la luz indicadora verde.
 4. Suavemente oprima el disparador a fondo para tomar la foto.
- El flash se dispara automáticamente cuando sea necesario en condiciones de iluminación insuficiente o de contraluz.

(A)

	28mm	70mm
ISO 100	0.6–3.3m (2–10.8ft.)	0.6–2.4m (2–7.9ft.)
ISO 400	0.6–6.6m (2–21.7ft.)	0.6–4.7m (2–15.4ft.)

E Taking Pictures (Full Auto)



- If the green indicator lamp does not light up, you are too close to the subject. Move at least 0.6m/2ft. away from the subject and refocus.

Flash Shooting Distance Range (Using a color print film) — (A)

Shooting Capacity

Approx. 13 rolls of 24-exposure film with 50% flash use. (Data based on Canon's Standard Test Method.)

F Prises de vues (entièrement automatique)



- Si le témoin vert ne s'allume pas, vous êtes trop près du sujet. Eloignez-vous à une distance d'au moins 0,6 mètre du sujet et refaites la mise au point.

Plage de distance de prises de vues au flash (Utilisation d'un film négatif en couleurs) — (A)

Autonomie de la pile

Environ 13 films de 24 poses avec utilisation du flash à 50%. (Ces données sont basées sur la Méthode de Test Standard Canon.)

S Toma de fotos (completamente automática)



- Si la luz indicadora verde no se enciende, significa que Ud. está muy cerca del sujeto. Sitúese a 0,6m o más del sujeto y vuelva a enfocar.

Alcance de distancias para las tomas con flash (Utilizando una película a color) — (A)

Duración de la pila

Aprox. 13 rollos de 24 exposiciones usando el flash al 50%. (Datos basados en el Método de Prueba Estándar de Canon.)



- The red-eye reduction function operates when the  indicator is displayed during flash photography. The red-eye reduction lamp will automatically light up and the shutter is released approx. 1 second after the shutter button is pressed (→ p. 78).
- We recommend placing your subject in the center of the picture in backlit conditions.
- Check the best shot dial before taking the picture.



- Lors de la prise de vues au flash, la fonction anti-yeux rouges est activée lorsque l'indicateur  est affiché. La lampe-pilote anti-yeux rouges s'allume automatiquement et le déclenchement se produit environ une seconde après avoir appuyé sur le déclencheur (→ p. 78).
- Nous vous recommandons de cadrer le sujet au centre de l'image en contre-jour.
- Vérifiez le sélecteur "Programmes Résultats" avant de prendre la photo.



- La función de reducción de "ojos rojos" se activa cuando se visualiza el indicador  durante la fotografía con flash. La luz de reducción de "ojos rojos" se encenderá automáticamente y el obturador se soltará aproximadamente 1 segundo después de oprimir el disparador (→ p. 78)
- Recomendamos situar el sujeto en el centro de la imagen en condiciones de contraluz.
- Verifique el selector "Best shot" antes de tomar la foto.

E AiAF (Smart AF) Function

AI = Artificial Intelligence, AF = Autofocus

The AiAF (Smart AF) function has a wide measuring area and is the latest mechanism for accurately adjusting the focus. This mechanism was developed based on the analysis of several thousand photographs and Canon's unique know-how.

F Fonction AiAF (Smart AF)

AI = Intelligence artificielle, AF = Autofocus

La fonction AiAF (Smart AF) dispose d'une zone de mesure élargie. Ce dispositif a été mis au point en se basant sur l'analyse de plusieurs milliers de photographies et du savoir-faire unique de Canon.

S AiAF (Smart AF) Function

AI = Inteligencia Artificial, AF = Autoenfoco

La función AiAF (Smart AF) tiene un área de medición extensa, y es el último mecanismo para ajustar el enfoque con precisión. Este mecanismo fue desarrollado en base a los análisis de varios de miles de fotografías y los conocimientos únicos de Canon.

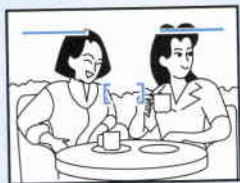

1



2

- By pressing the shutter button this mechanism enables you to focus on the subject, even if the subject is not in the center of the picture. (Example 1)
- If there is an obstruction between the subject and the camera, the camera will accurately focus on the subject. (Example 2)
- If you are taking a picture through glass, the camera focuses on the subject instead of the glass (→ p. 82).

- En appuyant sur le déclencheur, ce dispositif vous donne la possibilité de faire la mise au point sur le sujet, même lorsque le sujet n'est pas centré dans l'image. (Exemple 1)
- S'il y a un obstacle entre le sujet et l'appareil, l'appareil effectue la mise au point sur le sujet. (Exemple 2)
- De la même façon, lors de la prise de vues à travers une vitre, l'appareil effectue la mise au point sur le sujet au lieu de la faire sur la vitre (→ p. 84).

- Presionando el disparador, este mecanismo lo capacita para enfocar el sujeto, aunque el sujeto no esté centrado en el fotograma. (Ejemplo 1)
- Si hubiera un obstáculo entre el sujeto y la cámara, la cámara enfocarí al sujeto con exactitud. (Ejemplo 2)
- Si está tomando fotos a través de un cristal, la cámara enfocarí al sujeto en vez de enfocar al cristal (→ p. 86).

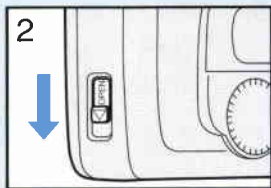
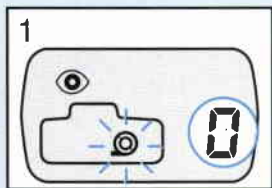

E Removing the Film

1. The film automatically rewinds when it reaches the end. The frame counter counts down while the film is rewinding.
2. When "0" appears in the frame counter and the film indicator blinks, the film has finished rewinding. Slide the back cover latch in the direction of the arrow and remove the film.

F Rembobinage du film

1. Le film est automatiquement rembobiné après la dernière vue. Le compteur de vues décompte les vues pendant le rembobinage.
2. Lorsque le chiffre "0" apparaît dans le compteur de vues et que l'indicateur de film clignote, le rembobinage du film est terminé. Glissez le verrou du dos dans le sens de la flèche et retirez le film de l'appareil.

S Extracción de la película

1. La película se rebobina automáticamente al llegar al final. El contador de exposiciones efectúa la cuenta hacia atrás mientras se rebobina la película.
2. Cuando aparezca "0" en el contador de exposiciones y parpadee el indicador de película, significa que la película ha terminado de rebobinarse. Deslice el cierre de la tapa posterior en la dirección de la flecha y extraiga la película.

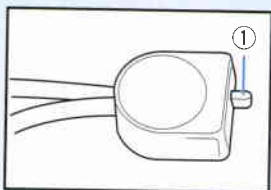
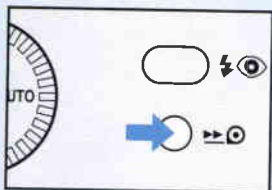

Rewinding the film in mid-roll

To rewind the film in mid-roll, use the protrusion on the strap fixture ① to press the film rewind button.



- Use the protrusion on the strap fixture to press the small buttons on the back cover, or to open the battery cover.

Rembobinage en cours de film

Pour rembobiner en cours de film, appuyez sur la touche de rembobinage à l'aide de la partie saillante de l'attache de courroie ①.



- Utilisez la partie saillante de l'attache de courroie pour appuyer sur les petites touches au dos de l'appareil, ou pour ouvrir le couvercle du logement de la pile.

Rebobinado de la película a mitad del rollo

Para rebobinar la película a mitad del rollo, utilice el saliente del enganche de la correa ① para oprimir el botón de rebobinado de la película.



- Utilice el saliente del enganche de la correa para oprimir los botones pequeños de la tapa posterior, o para abrir la tapa de la pila.



E Taking Pictures with the Best Shot Dial

By simply turning this dial, the appropriate AF mode, film advance mode, flash mode and other modes are set, so you can take great pictures easily.

F Prises de vues avec le sélecteur “Programmes Résultats”

Grâce à une simple rotation du sélecteur, le mode autofocus, le mode d’avance de film, le flash et les autres modes sont réglés, pour vous permettre de prendre facilement d’excellentes photos.

S Fotografía con el selector “Best shot”

Con sólo girar este selector, se efectúa el ajuste del modo AF apropiado, del modo de avance de la película, del modo de flash y otros modos, para que Ud. pueda tomar fotos preciosas con facilidad.



SPOT



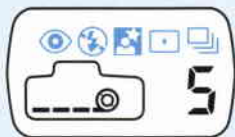

E LCD Panel

Indicator	Indicator Name
	Red-eye reduction indicator
	Flash OFF indicator
	Flash ON indicator
	Slow-synchro indicator
	1-point measurement indicator
	Continuous shooting indicator

F Ecran de contrôle LCD

Indicateur	Nom de l'indicateur
	Indicateur de fonction anti-yeux rouges
	Indicateur de flash débrayé (OFF)
	Indicateur de flash forcé (ON)
	Indicateur de synchronisation lente
	Indicateur de mesure centrée
	Indicateur de prise de vues en rafale

S Pantalla LCD

Indicador	Nombre del indicador
	Indicador de reducción de "ojos rojos"
	Indicador del modo sin flash
	Indicador del modo con flash
	Indicador de sincro lento
	Indicador de medición de 1-punto
	Indicador de tomas continuas

Function

In flash photography the shutter releases approx. 1 second after the red-eye reduction lamp lights.

The flash will not fire.

The flash fires every time.

The flash fires with a slow shutter speed.

The camera focuses on 1 point in the center of the frame.

Continuous shooting for as long as the shutter button is pressed (max. 1 frame/sec.).

Fonction

Lors de la prise de vues au flash, le déclenchement se produit environ 1 seconde après que la lampe-pilote anti-yeux rouges s'allume.

Le flash ne se déclenche pas.

Le flash se déclenche à chaque fois.

Le flash se déclenche avec une vitesse d'obturation lente.

L'appareil effectue la mise au point sur un point situé au centre du cadre.

Prise de vues en rafale possible tant que le déclencheur est enfoncé (max. 1 image/sec.).

Función

En la fotografía con flash, el obturador se soltará aprox. 1 segundo después de iluminarse la luz de reducción de "ojos rojos".

El flash no se dispara.

El flash se dispara cada vez.

El flash se dispara a una velocidad de obturación lenta.

La cámara enfoca en un punto del centro del cuadro.

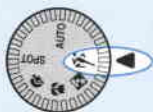

Se efectúan tomas continuas mientras oprime el disparador (máx. 1 cuadro/seg.)



E Taking Pictures of Moving Subjects

Use this function to maintain continuous focus on a moving subject.



The servo auto focus maintains continuous focus on the moving subject. By keeping the shutter button pressed, you can take pictures continuously.

When you turn the dial to , the LCD panel will display  and .

F Prises de vues de sujets en mouvement

Cette fonction permet la mise au point continue de sujets en mouvement.



L'autofocus Servo modifie en permanence la mise au point de sujets en mouvement. La prise de vues en rafale est possible en maintenant le déclencheur enfoncé.

Lorsque vous tournez le sélecteur en position ,  et  sont affichés sur l'écran de contrôle LCD.

S Fotografía de sujetos en movimiento

Utilice esta función para mantener el enfoque continuo sobre un sujeto en movimiento.

El servomecanismo del enfoque automático mantiene un enfoque continuo sobre el sujeto en movimiento. Manteniendo oprimido el disparador, se podrán tomar fotos continuamente.

Cuando gire el selector a , se visualizarán  y  en la pantalla LCD.

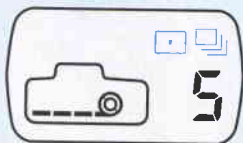

Keep the AF frame on the moving subject.



- The flash fires automatically when necessary in low-light or backlit conditions.
- Lightly press the shutter button. The camera continuously focuses on the main subject for up to 40 seconds. (The green indicator lamp does not light.)
- The red-eye reduction function does not operate to reduce the delay before exposure.

Maintenez le collimateur autofocus sur le sujet en mouvement.



- Le flash se déclenche automatiquement quand la lumière est insuffisante ou en contre-jour.
- Appuyez légèrement sur le déclencheur. L'appareil effectue une mise au point continue sur le sujet principal jusqu'à 40 secondes. (Le témoin vert ne s'allume pas.)
- La fonction anti-yeux rouges ne fonctionne pas afin de réduire le délai avant l'exposition.

Mantenga el cuadro AF sobre el sujeto en movimiento.



- El flash se dispara automáticamente cuando sea necesario, en condiciones de iluminación insuficiente o en contraluz.
- Oprima ligeramente el disparador. La cámara enfoca continuamente al sujeto principal durante unos 40 segundos. (La luz indicadora verde no se ilumina.)
- La función de reducción de "ojos rojos" no funcionará para reducir el retardo antes de la exposición.



E Taking Portraits Against a Night Background

Use this function for best results when taking pictures of people against a night background.





Flash and slow shutter speed are combined so that the flash illuminates the subject, and the slow shutter speed illuminates a clear night background.

When you turn the dial to , the LCD panel will display ,  and .

F Portraits sur fond sombre

Cette fonction permet d'obtenir de meilleurs résultats lors de la prise de vues de sujets sur fond sombre.



Le flash et une vitesse d'obturation lente sont combinés pour éclairer le sujet et enregistrer correctement l'arrière plan.

Lorsque vous tournez le sélecteur sur , l'écran de contrôle LCD affiche ,  et .

S Fotografía de retratos de personas en contraste con un fondo nocturno

Utilice esta función para mejores resultados cuando desee fotografiar retratos de personas en contraste con un fondo nocturno.

El flash y la velocidad de obturación lenta se combinan de tal manera que el flash ilumina al sujeto, y la velocidad de obturación lenta ilumina el fondo nocturno para que éste sea más claro.

Cuando gire el selector a , se visualizarán ,  y  en la pantalla LCD.



- The red-eye reduction function operates when the  indicator is displayed during flash photography. The red-eye reduction lamp will automatically light up and the shutter is released approx. 1 second after the shutter button is pressed (→ p. 78).
- When the dial is set on this mode, the camera shake warning will not operate. Place the camera on a steady surface or tripod to prevent camera shake.

To take pictures of a night view only

For best results, turn off the flash. For details, see Advanced Operations "Flash OFF Mode  " (→ p. 74).



- Lors de la prise de vues au flash, la fonction anti-yeux rouges fonctionne lorsque l'indicateur  est affiché. La lampe-pilote anti-yeux rouges s'allume automatiquement et le déclenchement se produit environ 1 seconde après avoir appuyé sur le déclencheur (→ p. 78).
- Lorsque le sélecteur est réglé sur ce mode, l'avertisseur de risque de flou de bougé ne fonctionne pas. Placez l'appareil sur une surface stable ou sur un trépied.

Pour la prise de vues de nuit uniquement

Pour obtenir des résultats optimaux, désactivez le flash. Pour plus de détails, voir le chapitre Opérations élaborées "Mode flash débrayé  " (→ p. 74).



- La función de reducción de "ojos rojos" funciona cuando se visualiza el indicador  durante la fotografía con flash. La luz de reducción de "ojos rojos" se iluminará automáticamente y el disparador se soltará aprox. 1 segundo después de oprimirlo (→ p. 78).
- Cuando el selector se ajusta a este modo, la advertencia de vibración de la cámara no funcionará. Ponga la cámara sobre una superficie estable o un trípode para evitar la vibración de la cámara.

Para tomar fotografías sólo de vistas nocturnas

Para mejores resultados, desactive el flash. Para los detalles, consulte Operaciones avanzadas "Modo sin flash  " (→ p. 74).

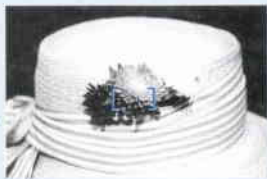

E Taking Close-ups of Nearby Objects

Use this function for best results when taking close-ups of plants, etc.

You can approach the subject to as close as 0.45m/1.5ft.

When you turn the dial to , the LCD panel will display .

F Prises de vues en gros plan de sujets rapprochés

Cette fonction permet d'obtenir des résultats optimaux lors de la réalisation de photographies en gros plan.

Il est possible d'approcher un objet jusqu'à 0,45 mètre.

Lorsque vous tournez le sélecteur en position , l'écran de contrôle LCD affiche .

S Fotografía de primer plano de objetos cercanos

Utilice esta función para mejores resultados al fotografiar plantas, etc. en primer plano.

Ud. podrá acercarse al sujeto como a 0,45m.

Cuando gire el selector a , se visualizará  en la pantalla LCD.

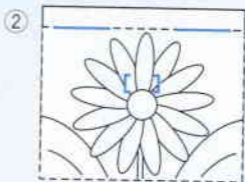
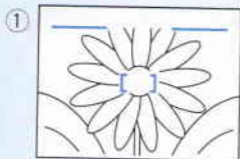

When taking a picture of less than 1m/3.3ft. away, position the AF frame over the subject in the viewfinder and press the shutter button lightly ①. While pressing it lightly, frame the picture within the close-up frame, then press the shutter button fully ②.



- Pictures can be taken from infinity to 0.45m/1.5ft.
- The flash fires automatically when necessary in low-light or backlit conditions.
- Zoom the lens to 70mm for maximum magnification.

Lors de la prise de vues à une distance inférieure à 1 mètre, centrez le collimateur autofocus sur le sujet dans le viseur et appuyez légèrement sur le déclencheur ①. Sans relâcher le déclencheur, cadrez l'image à l'intérieur du collimateur macro, puis déclenchez à fond ②.



- Les photos peuvent être prises de l'infini à 0,45 mètre.
- Le flash se déclenche automatiquement si nécessaire en basses lumières ou en contre-jour.
- Effectuez un zoom de l'objectif à 70 mm pour grossissement maximal.

Al tomar una foto a menos de 1m de distancia, sitúe el cuadro AF sobre el sujeto en el visor, y oprima ligeramente el disparador ①. Mientras oprima ligeramente el disparador, encuadre la imagen dentro del cuadro de primer plano, y oprima a fondo el disparador ②.







- Las fotos se pueden tomar desde el infinito hasta 0,45m.
- El flash se dispara automáticamente cuando sea necesario en condiciones de iluminación insuficiente o en contraluz.
- Efectúe el zoom del objetivo a 70mm para una máxima amplificación.



E Taking Portraits

Use this function for best results when taking portraits.

The camera automatically zooms to head-and-shoulders distance (within 1-2m/3.3-6.6ft.), and the flash fires to add sparkle to the subject's eyes.

When you turn the dial to , the LCD panel will display ,  and .

F Portrait

Cette fonction permet d'obtenir de meilleurs résultats pour les portraits.

L'appareil se règle automatiquement en position zoom et le flash se déclenche pour ajouter un scintillement dans les yeux du sujet.

Lorsque vous tournez le sélecteur en position , l'écran de contrôle LCD affiche ,  et .

S Fotografía de retratos

Utilice esta función para obtener mejores resultados al fotografiar retratos de personas.

La cámara automáticamente efectúa el zoom a la distancia del busto (entre 1 a 2m), y el flash se dispara para aumentar el brillo de los ojos del sujeto.

Cuando gire el selector a , se visualizarán ,  y  en la pantalla LCD.

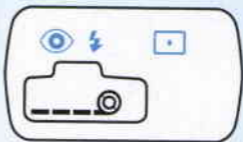

Position the AF frame over the subject.



- After automatic zooming, you can readjust the zoom.
- The red-eye reduction function operates when the  indicator is displayed during flash photography. The red-eye reduction lamp will automatically light up and the shutter is released approx. 1 second after the shutter button is pressed (→ p. 78).

Centrez le collimateur autofocus sur le sujet.



- L'appareil se règle automatiquement en position zoom si vous êtes à une distance d'un à deux mètres du sujet.
- Une fois l'objectif en position zoom, vous pouvez réajuster le zoom pour tout changement de cadrage.
- La fonction anti-yeux rouges est activée lorsque l'indicateur  est affiché pendant la photographie au flash. La lampe-pilote anti-yeux rouges s'allume automatiquement et le déclenchement se produit environ 1 seconde après avoir enfoncé le déclencheur (→ p. 78).

Centre el cuadro AF sobre el sujeto.



- Después de efectuar el zoom automático, Ud. podrá volver a ajustar el zoom.
- La función de reducción de "ojos rojos" funcionará cuando se visualice el indicador  durante la fotografía con flash. La luz de reducción de "ojos rojos" se iluminará automáticamente y el obturador se soltará aprox. 1 segundo después de oprimir el disparador (→ p. 78).

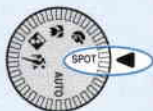

E Taking Centrally-focused Pictures

Use this function for best results when taking pictures of small subjects etc. in the center of the picture area.

When you turn the dial to **SPOT**, focus and exposure metering are automatically set to the center of the viewfinder. The LCD panel displays . Center the AF frame over the subject in the viewfinder.

F Prises de vues de sujets centrés

Cette fonction permet d'obtenir de meilleurs résultats lors de la prise de vues de petits sujets se trouvant au centre de la zone photographiée.

Lorsque vous tournez le sélecteur vers la position **SPOT**, la mise au point et la mesure de l'exposition sont automatiquement réglées au centre du viseur. L'écran de contrôle LCD affiche . Centrez le collimateur autofocus sur le sujet dans le viseur.

S Fotografía de imágenes enfocadas en el centro

Utilice esta función para mejores resultados al tomar fotos de objetos pequeños, etc. en el centro del área de la imagen.

Cuando gire el selector a **SPOT**, el enfoque y el exposímetro se ajustan automáticamente en el centro del visor. Se visualiza  en la pantalla LCD. Centre el cuadro AF sobre el sujeto en el visor.

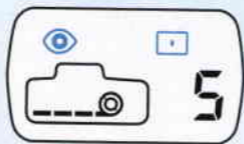

- The red-eye reduction function operates when the  indicator is displayed during flash photography. The red-eye reduction lamp will automatically light up and the shutter is released approx. 1 second after the shutter button is pressed (→ p. 78).



This mode is also effective when shooting:

- Snow backgrounds
- A landscape through a window from a dark room



- Lors de la prise de vues au flash, la fonction anti-yeux rouges est activée lorsque l'indicateur  est affiché. La lampe-pilote anti-yeux rouges s'allume automatiquement et le déclenchement se produit environ 1 seconde après avoir appuyé sur le déclencheur (→ p. 78).



Ce mode procure également de meilleurs résultats lors de la prise de vues:

- sur fond de neige
- de paysages à travers une fenêtre depuis une pièce sombre



- La función de reducción de "ojos rojos" funcionará cuando se visualice el indicador  durante la fotografía con flash. La luz de reducción de "ojos rojos" se iluminará automáticamente y el obturador se soltará aprox. 1 segundo después de oprimir el disparador (→ p. 78).



Este modo también resulta efectivo para fotografiar:

- Fondos de nieve
- Un paisaje a través de una ventana desde una habitación oscura



E Focus Lock Mode

Use this mode when you wish to shoot your subject outside the AF frame. Press the shutter button lightly to change the composition of the picture without changing the focus or the exposure level (this is called Focus Lock).

- This mode is more effective when used with the spot mode. (→ p. 62)

F Mode de mise au point mémorisée

Utilisez ce mode lorsque vous souhaitez prendre votre sujet en dehors du collimateur autofocus. Appuyez légèrement sur le déclencheur pour modifier la composition de l'image sans modifier la mise au point ni le niveau de l'exposition (ceci s'appelle mise au point mémorisée).

- Ce mode est encore plus efficace lorsqu'il est utilisé avec le mode spot. (→ p. 62)

S Modo de bloqueo del enfoque

Utilice este modo cuando desee fotografiar un sujeto que esté fuera del cuadro AF. Oprima ligeramente el disparador para cambiar la composición de la imagen sin cambiar el enfoque o el nivel de exposición (esto se denomina Bloqueo del enfoque).

- Este modo resulta más eficaz cuando se utiliza con el modo spot. (→ p. 62)



1. Center the AF frame over the subject. Press the shutter button lightly to focus the subject. The green indicator lamp lights up when the subject is in focus.
2. While pressing the shutter button lightly, frame your picture as desired. Press the shutter button fully to take the picture.



- The focus lock mode cannot be used with the action mode .
- After focusing, if the distance or the zoom is changed, be sure to refocus.

1. Centrez le collimateur autofocus sur le sujet. Appuyez légèrement sur le déclencheur pour effectuer la mise au point sur le sujet. Le témoin vert s'allume lorsque le sujet est au point.
2. Tout en appuyant à mi-course sur le déclencheur, cadrez l'image comme vous le désirez. Appuyez à fond sur le déclencheur pour prendre la photo.



- Le mode de mise au point mémorisée ne peut pas être utilisé avec le mode sport .
- Après la mise au point, si la distance ou le zoom a changé, veuillez à refaire la mise au point.

1. Centre el cuadro AF sobre el sujeto. Oprima ligeramente el disparador para enfocar al sujeto. La luz indicadora verde se ilumina cuando el sujeto queda enfocado.
2. Mientras oprime ligeramente el disparador, encuadre la imagen tal como lo desee. Oprima a fondo el disparador para tomar la foto.



- El modo de bloqueo del enfoque no se podrá usar con el modo de acción .
- Después de enfocar, si se cambia la distancia o el zoom, asegúrese de volver a enfocar.

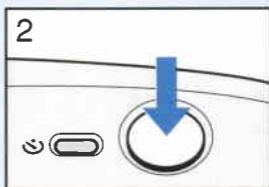
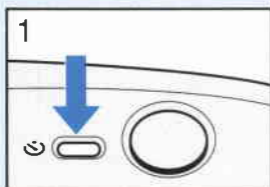

E **Self-timer Mode**

The self-timer function allows you to include yourself in the picture.

1. Press the self-timer button. Make sure  is displayed on the LCD panel.
2. Compose the picture while looking through the viewfinder. Press the shutter button to begin self-timer shooting.

F **Retardateur**

La fonction retardateur vous permet de figurer sur la photo.

1. Appuyez sur la touche de retardateur. Assurez-vous que  apparaît sur l'écran de contrôle LCD.
2. Composez l'image tout en regardant dans le viseur. Appuyez ensuite sur le déclencheur pour commencer la prise de vues au retardateur.

S **Modo de autodisparo**

La función de autodisparo le permite a Ud. aparecer en la foto.

1. Oprima el botón de autodisparo. Asegúrese de que se visualice  en la pantalla LCD.
2. Componga la escena mientras mira a través del visor. Oprima el disparador para comenzar a fotografiar con autodisparo.

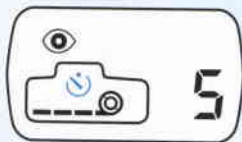

- The red-eye reduction/self-timer lamp blinks (approx. 1/sec.) for about 10 seconds before the picture is taken.

To cancel self-timer mode

You can do one of the following:

- Press the self-timer button again
- Turn the best shot dial to a different position
- Close the lens cover to turn the power off

- La lampe-pilote anti-yeux rouges/témoin de retardateur clignote (environ 1 fois/sec.) pendant environ 10 secondes avant que l'image soit prise.

Pour annuler la fonction retardateur

Vous pouvez choisir une des opérations suivantes:

- Appuyez une nouvelle fois sur la touche de retardateur.
- Tournez le sélecteur "Programmes Résultats" sur une position différente.
- Fermez le volet d'objectif pour mettre hors tension.
- La luz de reducción de "ojos rojos"/autodisparo parpadea (aprox. 1/seg.) durante aproximadamente 10 segundos antes de tomar la foto.

Para cancelar el modo de autodisparo

Ud. podrá hacer una de las siguientes pautas:

- Oprima de nuevo el botón de autodisparo
- Gire el selector "Best shot" a una posición diferente
- Cierre la tapa del objetivo para desactivar la alimentación

E Self-timer Mode



- For the last 2 seconds before the picture is taken, the red-eye reduction/self-timer lamp blinks rapidly (approx. 4/sec.). When the red-eye reduction function is operating, it lights continuously for the last 2 seconds before the picture is taken.
- The self-timer function operates for about 4 minutes while  is displayed in the LCD panel.

F Retardateur



- Pendant les deux dernières secondes avant le déclenchement, la lampe-pilote anti-yeux rouges/témoin de retardateur clignote rapidement (environ 4 fois/sec.). Lorsque la fonction anti-yeux rouges est activée, la lampe-pilote reste allumée en continu pendant les deux dernières secondes avant le déclenchement.
-  apparaît sur l'écran de contrôle LCD pendant environ 4 minutes. La prise de vues au retardateur est possible pendant ce temps.

S Modo de autodisparo



- Durante los últimos 2 segundos antes de tomar la foto, la luz de reducción de "ojos rojos"/autodisparo parpadea rápidamente (aprox. 4/seg.). Cuando la función de reducción de "ojos rojos" va a realizarse, la luz se iluminará constantemente durante los últimos 2 segundos antes de tomar la foto.
- La función de autodisparo funciona durante aproximadamente 4 minutos mientras que  aparece en la pantalla LCD.

- Place the camera on a tripod or position it on a flat, steady surface.
- Do not stand in front of the camera when pressing the self-timer button. This may cause improper focus and exposure.
- In the portrait mode, when you press the shutter button lightly, the camera zooms at first. Press the shutter button continuously until the self-timer begins to operate.

- Placez l'appareil sur un trépied ou sur une surface plane et stable.
- Ne restez pas devant l'appareil alors que vous appuyez sur le déclencheur. Mise au point et exposition pourraient être faussés.
- En mode portrait, lorsque vous appuyez légèrement sur le déclencheur l'appareil effectue tout d'abord un zoom. Appuyez et maintenez le déclencheur enfoncé jusqu'à l'activation du retardateur.

- Coloque la cámara sobre un trípode o colóquela sobre una superficie plana y estable.
- No se pare delante de la cámara cuando oprima el disparador. Esto podría causar un enfoque y exposición inadecuados.
- En el modo de retrato, cuando oprima ligeramente el disparador, la cámara primero efectúa el zoom. Oprima continuamente el disparador hasta que el autodisparador empiece a funcionar.

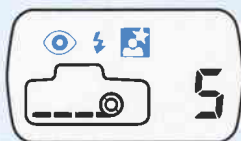
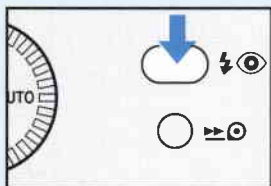

E Changing the Flash ⚡ and Red-eye Reduction 👁 Modes

When you press the flash mode button, the flash mode changes in the order shown. The flash can be made to fire every time you take a picture, or can be turned off. You can check the flash mode on the LCD panel. If you turn the dial, the camera returns to the flash mode that was originally set.

F Changement des modes flash ⚡ et anti-yeux rouges 👁

Lorsque vous appuyez sur la touche de mode flash, le mode flash change dans l'ordre indiqué. Le flash peut être déclenché à chaque prise de vues, ou peut être désactivé. Il est possible de vérifier le mode flash sur l'écran de contrôle LCD. Si vous tournez le sélecteur, l'appareil revient au mode flash qui était initialement réglé.

S Cambio de los modos de flash ⚡ y de reducción de "ojos rojos" 👁

Cuando oprima el botón del modo de flash, el modo de flash cambiará en el orden que se indica. Se puede hacer que el flash dispare cada vez que Ud. tome una foto, o puede desactivarlo. Ud. podrá verificar el modo de flash en la pantalla LCD. Si gira el selector, la cámara regresará al modo de flash ajustado originalmente.

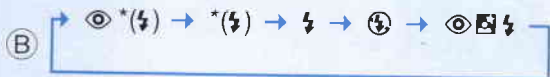
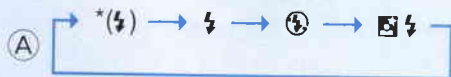

When the best shot dial is set to ACTION, the flash mode changes as shown in (A).

In other shooting modes, the flash mode changes as shown in (B).

* With auto flash, ⚡ appears in the LCD panel when the flash fires.

Lorsque le sélecteur est réglé sur SPORT, le mode flash change comme indiqué sur l'illustration (A).

Dans les autres modes de prise de vues, le mode flash change comme indiqué sur l'illustration (B).

* En flash automatique, ⚡ apparaît sur l'écran de contrôle LCD lorsque le flash se déclenche.

Cuando el selector "Best shot" se ajuste a ACTION, el modo de flash cambia como se indica en (A).

En otros modos de fotografía, el modo de flash cambia como se indica en (B).

* Con el flash automático, aparecerá ⚡ en la pantalla LCD cuando destelle el flash.



E ⚡ Flash ON Mode

In this mode the flash fires every time, regardless of the light conditions. Use this setting for fill-in daylight flash, or to soften the outline of the subject.

F ⚡ Mode flash forcé (ON)

Dans ce mode le flash se déclenche à chaque prise de vues, quelles que soient les conditions d'éclairage. Utilisez ce réglage en tant que flash d'appoint en plein jour, ou pour adoucir les contours du sujet.

S ⚡ Modo con flash (ON)

En este modo, el flash se dispara cada vez que tome una foto, indiferentemente de las condiciones de iluminación. Utilice este ajuste para fotografiar con luz diurna de relleno, o para suavizar el contorno del sujeto.

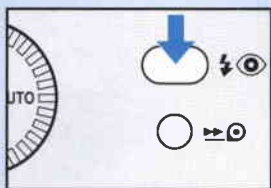

Press the flash mode button until ⚡ is displayed on the LCD panel.

Appuyez sur la touche de mode flash jusqu'à ce que ⚡ apparaisse sur l'écran de contrôle LCD.

Oprima el botón del modo de flash hasta que se visualice ⚡ en la pantalla LCD.



E **Flash OFF Mode**

Use this mode in places where flash is prohibited, for night views and for available-light photography.

Press the flash mode button until  is displayed on the LCD panel.

F **Mode flash débrayé (OFF)**

Utilisez ce mode dans des endroits où l'utilisation d'un flash est interdite, pour les prises de vues nocturnes, et les photographies en éclairage ambiant.

Appuyez sur la touche de mode flash jusqu'à ce que  apparaisse sur l'écran de contrôle LCD.

S **Modo sin flash (OFF)**

Utilice este modo en lugares donde se prohíbe usar el flash, para vistas nocturnas y para fotografiar sólo con la iluminación disponible.

Oprima el botón del modo de flash hasta que se visualice  en la pantalla LCD.

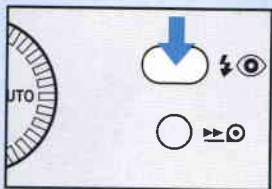

- In this mode, a slow shutter speed is set when shooting in low-light situations.
- When the green indicator lamp blinks to indicate camera shake, place the camera on a steady surface or tripod.



- Dans ce mode, une vitesse d'obturation lente est réglée lors de la prise de vues en basses lumières.
- Lorsque le témoin vert clignote indiquant un risque de flou de bougé, placez l'appareil sur une surface stable ou un trépied.





- En este modo, se ajusta una velocidad de obturación lenta cuando se toma fotos en condiciones de iluminación insuficiente.
- Cuando la luz indicadora verde parpadea indicando vibración de la cámara, coloque la cámara sobre un trípode o una superficie estable.





E / **Slow-synchro Mode**

Use this setting for taking pictures of people with a night or evening background.

Press the flash mode button until  and  are displayed on the LCD panel.



F / **Mode synchronisation lente**

Utilisez ce réglage pour photographier des personnes la nuit ou en soirée.

Appuyez sur la touche de mode flash jusqu'à ce que  et  soient affichés sur l'écran de contrôle LCD.

S / **Modo de sincro lento**

Utilice este ajuste para tomar fotos de personas con un fondo de atardecer o nocturno.

Oprima el botón del modo de flash hasta que se visualicen  y  en la pantalla LCD.

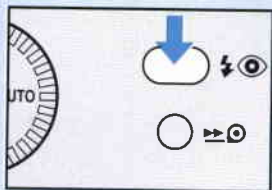

- The shutter speed becomes slow, so place the camera on a steady surface or tripod to prevent camera shake.
- The red-eye reduction function operates when the  indicator is displayed during flash photography. The red-eye reduction lamp will automatically light up and the shutter is released approx. 1 second after the shutter button is pressed (→ p. 78).



- La vitesse d'obturation devient plus lente. Placez l'appareil sur une surface stable ou utilisez un trépied afin d'éviter un bougé de l'appareil.
- Lors de la photographie au flash, la fonction anti-yeux rouges est activée lorsque l'indicateur  est affiché. La lampe-pilote anti-yeux rouges s'allume automatiquement et le déclenchement se produit environ 1 seconde après avoir enfoncé le déclencheur (→ p. 78).



- La velocidad de obturación se vuelve lenta, por tal motivo, coloque la cámara sobre un trípode o una superficie estable para evitar la vibración de la cámara.
- La función de reducción de "ojos rojos" funcionará cuando se visualice el indicador  durante la fotografía con flash. La luz de reducción de "ojos rojos" se iluminará automáticamente y el obturador se soltará aprox. 1 segundo después de oprimir el disparador (→ p. 78).



E **Red-eye Reduction Function**

With flash photography in dark places, the subject's eyes may appear red. This phenomenon is called "red-eye" and occurs when flash illumination reflects off the retina.

F **Fonction anti-yeux rouges**

Lors de la photographie au flash dans les endroits sombres, les yeux du sujet peuvent ressortir en rouge sur la photo. Ce phénomène est appelé "yeux rouges" et se produit lorsque l'illumination du flash se reflète sur la rétine du sujet.

S **Función de reducción de "ojos rojos"**

Cuando se usa el flash en lugares oscuros, los ojos del sujeto podrían aparecer rojos en la fotografía. Este fenómeno se conoce como efecto de "ojos rojos" y ocurre cuando la luz del flash es reflejada por la retina del sujeto.

With the red-eye reduction function  , the red-eye reduction lamp lights to illuminate the subject for about 1 second before the flash fires. This contracts the subject's pupils and minimizes the chances of red-eye.

Avec la fonction anti-yeux rouges  , la lampe témoin anti-yeux rouges illumine le sujet pendant environ 1 seconde avant que le flash ne se déclenche. Ceci contracte les pupilles du sujet et réduit les chances d'apparition du phénomène "yeux rouges".

Con la función de reducción de "ojos rojos"  , la luz de reducción de "ojos rojos" se encenderá para iluminar al sujeto durante aprox. 1 segundo antes de que se dispare el flash. Esto hará que se contraigan las pupilas del sujeto para minimizar el riesgo de "ojos rojos".

E Red-eye Reduction Function



- When the red-eye reduction lamp lights, the green indicator lamp blinks.
- When the red-eye reduction lamps lights, the shutter will not release for about 1 second. This is to increase the effectiveness of the red-eye reduction function. If you want to shoot right away, press the flash mode button and turn the red-eye reduction function off.
- If the dial is set on , the red-eye reduction function will not operate to allow you to take pictures continuously.

F Fonction anti-yeux rouges



- Lorsque la lampe-pilote anti-yeux rouges s'allume, le témoin vert clignote.
- Lorsque la lampe-pilote anti-yeux rouges s'allume, l'obturateur ne se déclenche pas pendant 1 seconde. Ceci pour accroître l'efficacité de la fonction anti-yeux rouges. Si vous désirez prendre des photos immédiatement, appuyez sur la touche de mode flash pour désactiver la fonction anti-yeux rouges.
- Lorsque le sélecteur est placé en position , la fonction anti-yeux rouges est désactivée pour vous permettre des prises de vues en rafale.

S Función de reducción de "ojos rojos"



- Cuando se ilumine la luz de reducción de "ojos rojos", parpadeará la luz indicadora verde.
- Cuando se ilumine la luz de reducción de "ojos rojos", el obturador no se soltará durante aprox. 1 segundo. Esto es para aumentar la efectividad de la función de reducción de "ojos rojos". Si desea disparar de inmediato, oprima el botón de modo de flash para desactivar la función de reducción de "ojos rojos".
- Si el selector está ajustado a , la función de reducción de "ojos rojos" no funcionará de modo que

Important guidelines for using the red-eye reduction function

1. This function is not effective unless the subject looks at the red-eye reduction lamp directly while it is lit. Be sure to tell your subject to look at the lamp directly.
2. Stay within approx. 2m (6ft.) of your subject.
3. The effect of the red-eye reduction function varies from person to person.
4. Set the camera to the wide-angle end.
5. Try to raise the ambient room light level as much as possible.

Points importants pour l'utilisation de la fonction anti-yeux rouges

1. Cette fonction n'est efficace que si le sujet regarde directement la lampe-pilote anti-yeux rouges lorsqu'elle est allumée. Demandez à votre sujet de regarder directement la lampe.
2. Restez à une distance d'environ 2 mètres du sujet.
3. L'effet des yeux rouges varie d'une personne à une autre.
4. Réglez l'appareil sur grand angle.
5. Tentez d'augmenter le niveau d'éclairage de la pièce au maximum.

Directrices sobre el uso de la función de reducción de "ojos rojos"

1. Esta función no resultará eficaz a menos que el sujeto mire directamente hacia la luz de reducción de "ojos rojos" mientras se encuentre encendida. Asegúrese de decirle al sujeto que mire directamente hacia la luz.
2. Ubíquese a menos de unos 2m del sujeto
3. El efecto de la función de reducción de "ojos rojos" varía de una persona a otra.
4. Ajuste la cámara al extremo de gran angular.
5. Trate de encender todas las luces que tenga disponibles.

E Questions and Answers

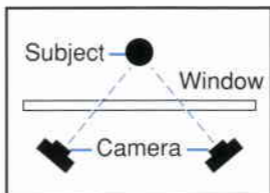

- Q.1** Can slide film be used with this camera?
A.1 Yes, it can, but use DX-coded film with a speed of ISO 25, 50, 100, 200, 400, 800, 1600 or 3200.
- Q.2** What is ISO?
A.2 The ISO number indicates the film's sensitivity to light in numerical terms. The higher the number, the more sensitive the film is to light. For ordinary photography ISO 200 or 400 film is recommended.
- Q.3** Can films other than DX-coded films be used?
A.3 Yes, they can. For ISO 25 films and Non-DX-coded film, load the film and close the back cover. Press the shutter button until "1" appears in the frame counter. Non-DX-coded films are automatically registered as ISO 25.
- Q.4** How should I take a picture through a window?
A.4 When taking a picture through a window, set the camera at an appropriate angle, with a camera-to-window distance of approx. 20cm/0.7ft.



Troubleshooting

E

Before taking your camera to be repaired, check the table below. If your camera does not function properly even after making these checks, take it to your nearest Canon service center.

Problem	Cause	Remedy	Page
1. The battery check mark  blinks.	The battery has expired.	Change the battery.	26
2. Does not function even if the battery check mark  is not displayed.	1. No battery loaded.	1. Load a battery.	26
	2. The battery is inserted with the wrong polarity.	2. Reinsert the battery correctly.	26
	3. The battery has completely expired.	3. Replace the battery.	26
3. The shutter does not release.	1. The lens cover is not open.	1. Open the lens cover to turn on the power.	28
	2. The battery has expired.	2. Replace the battery.	26
	3. The film is not loaded properly.	3. Reload the film correctly.	38
	4. A finished film is loaded in the camera.	4. Remove the film and load a new one.	38
	5. The shutter releases after the red-eye reduction lamp is lit.	5. Keep pressed until the shutter is released. Change the flash mode.	80 70
4. The pictures are blurry.	1. When the shutter was released, the AF light emitter and receiver were blocked.	1. Make sure the AF light emitter and receiver are not blocked by hair, fingers, etc.	33
	2. During self-timer photography, you pressed the shutter button while standing immediately in front of the camera.	2. Make sure you are not standing directly in front of the camera.	69
	3. The camera was moved when the shutter button was pressed (camera shake).	3. Press the shutter button gently.	34
5. "E" is displayed on the LCD panel.	This is a self-diagnosis display when reset is necessary.	Open then close the lens cover. (If the display remains, take the camera to be repaired.)	28

F Questions et réponses

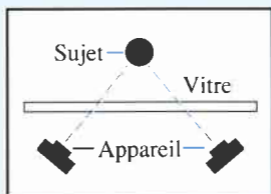

- Q.1** Est-ce que les films pour diapositives peuvent être utilisés avec cet appareil?
- R.1** Oui. Utilisez des films codés DX d'une sensibilité de 25, 50, 100, 200, 400, 800, 1600 ou 3200 ISO.
- Q.2** Que signifie ISO?
- R.2** Le nombre ISO indique la sensibilité du film à la lumière en terme numérique. Plus le nombre est élevé, plus le film est sensible à la lumière. Pour des photographies ordinaires, un film 200 ou 400 ISO est recommandé.
- Q.3** Des films autres que les films codés DX peuvent-ils être utilisés?
- R.3** Oui. Mais les films de 25 ISO et non codés DX ne s'enroulent pas automatiquement sur la bobine. Appuyez jusqu'à ce que le chiffre "1" apparaisse dans le compteur de vues. Les films non codés DX sont automatiquement enregistrés comme des films de 25 ISO.
- Q.4** Comment faut-il prendre des photos à travers une vitre?
- R.4** Réglez l'appareil sur l'angle approprié et tenez-le à 20 centimètres environ de la vitre.



Avant de s'adresser au S.A.V.

F

Même si vous considérez que l'appareil nécessite des réparations, vérifiez tout d'abord les points ci-dessous. Si malgré ces vérifications, le problème persiste, apportez l'appareil au S.A.V. Canon le plus proche.

Problème	Cause	Remède	Page
1. Le symbole de contrôle de la pile  clignote.	La pile est épuisée.	Changez la pile.	26
2. Ne fonctionne pas même lorsque le symbole de contrôle de la pile  n'est pas allumé.	1. Pas de pile installée. 2. La pile est installée avec la polarité inversée. 3. La pile est complètement épuisée.	1. Installez une pile. 2. Réinsérez la pile correctement. 3. Changez la pile.	26 26 26
3. L'obturateur ne se déclenche pas.	1. Le volet d'objectif n'est pas ouvert. 2. La pile est épuisée. 3. Le film n'est pas positionné correctement. 4. Un rouleau terminé est installé dans l'appareil. 5. L'obturateur se déclenche une fois que la lampe-pilote anti-yeux rouges est allumée.	1. Ouvrez le volet d'objectif pour mettre sous tension. 2. Changez la pile. 3. Remettez le film correctement. 4. Retirez le film et remplacez-le par un film neuf. 5. Maintenez enfoncé jusqu'au déclenchement. Changez de mode flash.	28 26 38 38 80 70
4. Les images sont floues.	1. Lorsque l'obturateur a été déclenché, l'émetteur/récepteur d'éclair AF étaient bouchés. 2. Lors de la photographie au retardateur, vous avez appuyé sur le déclencheur alors que vous étiez devant l'objectif. 3. L'appareil a bougé lorsque le déclencheur a été enfoncé (bougé de l'appareil).	1. Assurez-vous que l'émetteur/récepteur d'éclair AF ne sont pas recouverts par vos cheveux ou vos doigts. 2. Assurez-vous de ne pas vous tenir debout juste devant l'appareil. 3. Appuyez légèrement sur le déclencheur.	33 69 34
5. "E" apparaît sur l'écran de contrôle LCD.	Un auto-diagnostic apparaît lorsque la réinitialisation s'avère nécessaire.	Ouvrez puis fermez le volet d'objectif. (Si l'affichage persiste, portez l'appareil à réparer.)	28

S Preguntas y Respuestas

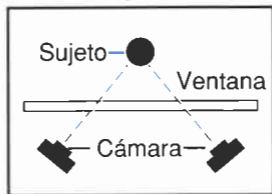

- P.1** ¿Se puede usar una película diapositiva con esta cámara?
- R.1** Sí, se puede, pero utilice películas de código DX con una sensibilidad de ISO 25, 50, 100, 200, 400, 800, 1600 o 3200.
- P.2** ¿Qué es ISO?
- R.2** El número ISO indica la sensibilidad de una película para iluminar en términos numéricos. Cuanto más alto sea el número, mayor será la sensibilidad de la película a la luz. Para tomar fotos comunes, se recomienda una película de ISO 200 o 400.
- P.3** ¿Se puede utilizar otras películas diferentes a las del código DX?
- R.3** Sí, se puede. Para las películas de ISO 25 y que no sean del código DX, cargue la película y cierre la tapa posterior. Oprima el disparador hasta que aparezca el "1" en el contador de exposiciones. Las películas que no sean del código DX se registran automáticamente como ISO 25.
- P.4** ¿Como se toma una foto a través de una ventana?
- R.4** Ponga la cámara en un ángulo apropiado, a una distancia entre la cámara y la ventana de aprox. 20cm.



Localización de averías

S

Antes de solicitar la reparación de la cámara, revise la tabla de abajo. Si su cámara no funciona correctamente aun después de haber hecho estas revisiones, llévela al centro de servicio Canon más cercano.

Problema	Causa	Solución	Página
1. La marca de verificación  de la pila parpadea.	La pila está agotada.	Cambie la pila.	26
2. No funciona aunque no esté visualizada la marca de verificación  de la pila.	1. La pila no está cargada.	1. Instale una pila.	26
	2. La pila está puesta con las polaridades invertidas.	2. Reinstale correctamente la pila.	26
	3. La pila está completamente agotada.	3. Cambie la pila.	26
3. El obturador no se libera.	1. La tapa del objetivo no está abierta.	1. Abra la tapa del objetivo para conectar la alimentación.	28
	2. La pila está agotada.	2. Cambie la pila.	26
	3. La película no está insertada correctamente.	3. Vuelva a insertar correctamente la película.	38
	4. Se ha colocado un rollo de película ya usado.	4. Saque la película e instale una nueva.	38
	5. El obturador se dispara después de iluminarse la luz de reducción de "ojos rojos".	5. Siga oprimiendo hasta que se dispare el obturador. Cambie el modo de flash.	80 70
4. Las fotos salen borrosas.	1. Cuando se soltó el obturador, se bloquearon el emisor y receptor de luz para AF.	1. Asegúrese de no cubrir el emisor y receptor de luz para AF con sus dedos, cabellos, etc.	33
	2. Durante la fotografía con autodisparo, Ud. oprimió el disparador cuando estaba inmediatamente al frente de la cámara.	2. Asegúrese de no pararse frente a la cámara.	69
	3. Se movió la cámara cuando oprimió el disparador (vibración de la cámara).	3. Oprima suavemente el disparador.	34
5. Se visualiza "E" en la pantalla LCD.	Esto es un auto-diagnóstico de la pantalla cuando se requiere de reajuste.	Abra luego cierre la tapa del objetivo. (Si la visualización continúa, lleve la cámara para su reparación.)	28

E Specifications

Type: 35mm fully automatic lens-shutter camera with built-in zoom

Display Size: 24 × 36mm (standard size)

Lens: Canon 28–70mm f/5.6–7.8

Focus Control: AI Active autofocus system (1-point measurement possible)

Shooting Distance Range: 0.6m/2ft. to infinity
(Close-up 0.45m/1.5ft to infinity)

Shutter: Electromagnetically-driven shutter with combinable programs

Viewfinder: Real-image zoom finder

Viewfinder Magnification: 0.28× (wide-angle), 0.7× (telephoto)

Viewfinder Displays: Picture frame, AF frame, close-up frame

Right side of viewfinder eyepiece: green indicator lamp (ready/camera shake warning)

Film Loading: Automatic (automatic blank film advance)

Film Winding: Automatic; single-frame/continuous shooting possible

Film Rewinding: Automatic at end of film, mid-roll rewind possible

Frame Counter: Counts up during film winding, counts down during film rewinding; warns of film loading failure

Film Check: Film check window on back cover

Self-timer: Electronically-controlled 10-second delay timer activated by pressing the shutter button. The red-eye reduction/self-timer lamp blinks during operation. Remaining seconds are counted down and displayed in the frame counter.

Metering Range (100 ISO):

Auto mode/flash ON mode

Wide: 1/30 f/5.6–1/590 f/16

Tele: 1/60 f/7.8–1/590 f/32

Flash OFF mode/slow-synchro mode

Wide: 2 sec. f/5.6–1/590 f/16

Tele: 2 sec. f/7.8–1/590 f/32

Exposure Compensation: +1.5 stops automatic exposure compensation for backlit scenes in flash OFF mode

Film Speed Setting: ISO 25–3200; DX-coded film set in one-stop increments

Built-in Flash: Retractable built-in flash, automatically flashes in dark or backlit conditions

Continuous Flash Range:

With ISO 100 color print film

Wide: 0.6 (0.45)–3.3m 2 (1.5)–10.8ft.

Tele: 0.6 (0.45)–2.4m 2(1.5)–7.9ft.

With ISO 400 color print film

Wide: 0.6 (0.45)–6.6m 2 (1.5)–21.7ft.

Tele: 0.6 (0.45)–4.7m 2(1.5)–15.4ft.

Flash Recycling Time: Approx. 4 seconds

Flash Conditions: Using best shot dial or flash mode button

1. Auto flash mode: Automatically flashes in dark or backlit conditions
2. Flash ON mode: Flash fires every time
3. Flash OFF mode: Flash does not fire regardless of conditions
4. Slow-synchro mode: Flash fires every time

Power Supply: One 3V lithium battery (CR 123A/DL 123A)

Shooting Capacity: Approx. 13 rolls of 24-exp. film

Dimensions:

123 (W) × 64 (H) × 43.8 (D) mm

4-13/16 (W) × 2-1/2 (H) × 1-11/16 (D) in

Weight: 260g/9.2oz. (without camera battery)

- All data are based on Canon's Standard Test Method.
- Subject to change without notice

F Fiche technique

Type: Appareil 35 mm entièrement automatique avec objectif zoom intégré

Format: 24 × 36 mm (taille standard)

Objectif: Canon 28–70 mm f/5,6–7,8

Commande AF: Système d'évaluation AiAF (AF centré possible)

Plage de distance de prises de vues: 0,6 mètre à l'infini
(Gros plan 0,45 mètre à l'infini)

Obturateur: De type électronique programmé

Viseur: Viseur image réelle

Grossissement: 0,28× (grand angle), 0,7× (téléobjectif)

Affichages dans le viseur: Cadre de l'image, collimateur macro, collimateur autofocus

Côté droit de l'oculaire du viseur: témoin vert
(Prêt/avertissement de bougé de l'appareil)

Chargement du film: Automatique (avance automatique à la première vue)

Avance du film: Automatique; vue par vue et rafale possible

Rembobinage du film: Automatique à la fin du film, possible en cours de rouleau

Compteur de vues: Comptage pendant l'avance et décomptage pendant le rembobinage; avertissement d'erreur de chargement.

Contrôle du film: Fenêtre de contrôle du film au dos de l'appareil

Retardateur: Electronique avec déclenchement différé de 10 secondes activé par la pression du déclencheur. Fonctionnement indiqué par le clignotement de la lampe-pilote anti-yeux rouges/témoin de retardateur. Le temps restant est décompté et affiché dans la fenêtre du compteur de vues.

Plage de mesure (à 100 ISO):

Mode Auto/mode flash forcé

Grand angle: 1/30 f/5,6–1/590 f/16

Téléobjectif: 1/60 f/7,8–1/590 f/32

Mode flash débrayé/ mode synchronisation lente

Grand angle: 2 sec. f/5,6–1/590 f/16

Téléobjectif: 2 sec. f/7,8–1/590 f/32

Compensation de l'exposition: Compensation automatique d'une valeur de +1,5 pour les scènes en contre-jour en mode flash débrayé.

Réglage de sensibilité du film: 25 à 3200 ISO; réglage automatique par incréments d'une valeur.

Flash: Flash intégré rétractible, se déclenche automatiquement dans les endroits sombres ou en contre-jour.

Plage de distance de couplage de flash:

Avec un film négatif couleur de 100 ISO

Grand angle: 0,6 (0,45) à 3,3 m

Téléobjectif: 0,6 (0,45) à 2,4 m

Avec un film négatif couleur de 400 ISO

Grand angle: 0,6 (0,45) à 6,6 m

Téléobjectif: 0,6 (0,45) à 4,7 m

Temps de recyclage: 4 secondes environ

Conditions de déclenchement du flash: A l'aide du sélecteur "Programmes Résultats" ou de la touche de mode flash

1. Mode flash auto: Se déclenche automatiquement dans des endroits sombres ou en contre-jour.
2. Mode flash forcé (ON): Le flash se déclenche à chaque fois.
3. Mode flash débrayé (OFF): Le flash ne se déclenche pas quelles que soient les conditions d'éclairage.
4. Mode synchronisation lente: Le flash se déclenche à chaque fois.

Source d'alimentation: Une pile au lithium de 3 volts (CR 123A/DL 123A)

Autonomie de prise de vues: 13 rouleaux de 24 vues

Dimensions: 123 (L) × 64 (H) × 43,8 (P) mm

Poids: 260g (sans la pile pour l'appareil)

- Toutes les données sont basées sur la méthode d'essai standard Canon.
- Sous réserve de modifications sans préavis

Especificaciones

Tipo: Cámara de 35mm con obturador de objetivo totalmente automático con zoom objetivo incorporado

Tamaño de la pantalla de visualización: 24 X 36mm (tamaño estándar)

Objetivo: Canon de 28-70mm f/5,6-7,8

Control de enfoque: Sistema de autoenfoque Activo AI (posible la medición de 1-punto)

Distancia de enfoque: 0,6m al infinito (Primer plano 0,45m hasta el infinito)

Obturador: Obturador de accionamiento electro-magnético con programas combinables

Visor: Visor con zoom de imagen real

Aumento del visor: 0,28X (gran angular), 0,7X (telefoto)

Informaciones en el visor: Recuadro de la imagen, cuadro AF, cuadro de primer plano

Lado derecho del ocular del visor: luz indicadora verde (aviso de preparado/vibración de la cámara)

Carga de la película: Automática (avance automático de la película en blanco).

Avance de la película: Automático; de un solo fotograma, son posibles las tomas continuas

Rebobinado de la película: Automático al acabarse el rollo, es posible el rebobinado a mitad del rollo

Contador de exposiciones: Cuenta sumando al avanzar la película, y restando al rebobinar; avisa si falla la carga de la película.

Chequeo de la película: Ventana de verificación de la película en la tapa posterior.

Autodisparador: Temporizador controlado electrónicamente con 10 segundos de demora, se activa al oprimir el disparador. La luz de reducción de "ojos rojos"/autodisparo parpadea durante la operación. El contador de exposiciones cuenta en retroceso los segundos de demora restantes y se visualizan en el contador de exposiciones.

Alcance de medición (ISO 100):

Modo automático/modo con flash

Gran angular: 1/30 f/5,6-1/590 f/16

Telefoto: 1/60 f/7,8-1/590 f/32

Modo sin flash/modo de sincro lento

Gran angular: 2 seg. f/5,6-1/590 f/16

Telefoto: 2 seg. f/7,8-1/590 f/32

Compensación de exposición: Compensación automática de exposición de +1,5 pasos en escenas al contraluz en el modo sin flash.

Ajuste de la sensibilidad de la película: La ISO 25-3200, película con código DX se ajusta en incrementos de 1 paso.

Flash incorporado: Flash incorporado retráctil, acciona automáticamente en condiciones oscuras o de contraluz

Alcance del flash continuo:

Con película de color de ISO 100

Gran angular: 0,6 (0,45)-3,3m

Telefoto: 0,6 (0,45)-2,4m

Con película de color de ISO 400

Gran angular: 0,6 (0,45)-6,6m

Telefoto: 0,6 (0,45)-4,7m

Tiempo de reciclaje del flash: Aprox. 4 segundos

Condiciones del flash: Utilizando el selector "Best shot" o el botón del modo de flash

1. Modo con flash automático: Destella automáticamente en condiciones oscuras o de contraluz.
2. Modo con flash: Destella todas las veces.
3. Modo sin flash: No destella, indiferentemente de las condiciones de iluminación.
4. Modo de sincro lento: Destella todas las veces.

Fuente de alimentación: Una pila de litio de 3V (CR 123A/DL 123A)





Duración de la pila: Aprox. 13 rollos de 24 exposiciones

Dimensiones: 123 (An) × 64 (Al) × 43,8 (F) mm





Peso: 260g (sin la pila en la cámara)

- Todos los datos están basados en el Método de Pruebas Estándar de Canon.
- Sujeto a cambios sin previo aviso.

E

Mode	AF				Light Measurement	
	AiAF	One-point AF	One shot	Servo	Three-zone	Spot
AUTO Full Auto	●		●		●	
 Action		●		●	●	
 Night	●		●		●	
 Close-up		●	●		●	
 Portrait		●	●		●	
SPOT Spot		●	●			●

F

Mode	AF				Mesure de la lumière	
	AiAF	Autofocus centré	One-shot	Servo	Trois zones	Spot
AUTO Full Auto	●		●		●	
 Sport		●		●	●	
 Nuit	●		●		●	
 Macro		●	●		●	
 Portrait		●	●		●	
SPOT Spot		●	●			●

S

Modo	AF				Medida de luz	
	AiAF	AF de un punto	Un disparo	Servo	Tres zonas	Spot (luz concentrada)
AUTO Completamente automático	●		●		●	
 Acción		●		●	●	
 Nocturno	●		●		●	
 Primer plano		●	●		●	
 Retrato		●	●		●	
SPOT Centro		●	●			●

Backlight Detection	Exposure Compensation for Backlight	Constant Magnification	Close-up Range Limit	Film Advance Mode		Mode Initial Setting	
				Single Shot	Continuous	Flash	Red-eye Reduction
●	●		0.6m/2ft.	●		Auto	●
●	●		0.6m/2ft.		●		
●	●		0.6m/2ft.	●		Slow-synchro	●
●	●		0.45m/1.5ft.	●		Auto	
●	●	●	0.6m/2ft.	●		On	●
			0.6m/2ft.	●		Auto	●

Détection de contre-jour	Compensation de l'exposition pour les contre-jours	Grossissement constant	Limites de la plage de gros plan	Mode d'avance du film		Réglage initial du mode	
				Par prise	En rafale	Flash	Anti-yeux rouges
●	●		0,6 m	●		Auto	●
●	●		0,6 m		●		
●	●		0,6 m	●		Synchro lente	●
●	●		0,45 m	●		Auto	
●	●	●	0,6 m	●		On	●
			0,6 m	●		Auto	●

Detección de contraluz	Compensación de exposición para contraluz	Aumento constante	Límite de alcance de primer plano	Modo de avance de película		Modo de ajuste inicial	
				Disparo único	Tomas continuas	Flash	Reducción de "ojos rojos"
●	●		0,6m	●		Auto	●
●	●		0,6m		●		
●	●		0,6m	●		Sincro lento	●
●	●		0,45m	●		Auto	
●	●	●	0,6m	●		On	●
			0,6m	●		Auto	●

Canon

CANON INC. 30-2, Shimomaruko 3-chome, Ohta-ku, Tokyo 146, Japan

U.S.A.

CANON U.S.A. INC.

FOR ALL INQUIRIES CONCERNING THIS CAMERA, CALL TOLL FREE IN THE U.S.

1-800-828-4040

OR WRITE TO:

CUSTOMER RELATIONS,

CANON U.S.A., INC.

ONE CANON PLAZA,

LAKE SUCCESS, N.Y. 11042

CANADA

CANON CANADA INC. HEADQUARTERS

6390 Dixie Road, Mississauga, Ontario L5T 1P7, Canada

CANON CANADA INC. MONTREAL SERVICE CENTRE

10652 Côte de Liesse, Lachine, Québec H8T 1A5, Canada

CANON CANADA INC. CALGARY OFFICE

2828, 16th Street, N.E. Calgary, Alberta T2E 7K7, Canada

EUROPE, AFRICA & MIDDLE EAST

CANON EUROPA N.V.

Bovenkerkerweg 59-61, P.O. Box 2262, 1180 EG Amstelveen, The Netherlands

CANON PHOTO VIDEO FRANCE S.A.

"Le Doublon" 11, Avenue Dubonnet 92407 Courbevoie Cedex, France

CANON UK LTD.

Units 4 & 5, Brent Trading Centre, North Circular Road, London NW10 0JF, United Kingdom

CANON EURO-PHOTO G. m. b. H.

Siemensring 90-92, D-47877 Willich 1, Germany

CENTRAL & SOUTH AMERICA

CANON LATIN AMERICA, INC. DEPTO DE VENTAS

Apartado 7022, Panamá 5, República de Panamá

CANON LATIN AMERICA, INC. CENTRO DE SERVICIO Y REPARACION

Apartado 2019, Zona Libre de Colón, República de Panamá

SOUTHEAST ASIA

CANON HONGKONG TRADING CO., LTD.

10/F, Mirror Tower, 61 Mody Road, Tsimshatsui East, Kowloon, Hong Kong

CANON SINGAPORE PTE. LTD.

79 Anson Road #09-01/06 Singapore 0207

OCEANIA

CANON AUSTRALIA PTY. LTD.

i Thomas Holt Drive, North Ryde, N.S.W. 2113, Australia

CANON NEW ZEALAND LTD.

Fred Thomas Drive, P.O. Box 33-336, Takapuna, Auckland, New Zealand

JAPAN

CANON SALES CO., INC.

12-15 Mita, 3-Chome, Minato-ku, Tokyo 108, Japan

Free Manuals Download Website

<http://myh66.com>

<http://usermanuals.us>

<http://www.somanuals.com>

<http://www.4manuals.cc>

<http://www.manual-lib.com>

<http://www.404manual.com>

<http://www.luxmanual.com>

<http://aubethermostatmanual.com>

Golf course search by state

<http://golfingnear.com>

Email search by domain

<http://emailbydomain.com>

Auto manuals search

<http://auto.somanuals.com>

TV manuals search

<http://tv.somanuals.com>