



**Model • Modèle • Modelo
DPAC8399**

For service, contact your nearest service depot or call:

**1-800-26-Danby
(1-800-263-2629)**

to recommend a depot in your area.

Pour obtenir le service, consultez votre succursale régionale de service ou téléphonez:

**1-800-26-Danby
(1-800-263-2629)**

qui vous recommandera un centre régional.

Para obtener servicio, comuníquese con su departamento de servicio más cercano o llame al teléfono:

**1-800-26-Danby
(1-800-263-2629)**

para que le recomienden un representante en su zona.



Portable 4 Season Home Comfort

The model number can be found on the serial plate located on the back panel of the unit.

All repair parts available for purchase or special order when you visit your nearest service depot. To request service and/or the location of the service depot nearest you, call the TOLL FREE NUMBER.

When requesting service or ordering parts, always provide the following information:

- Product Type
- Model Number
- Part Number
- Part Description

Appareil de confort au foyer portatif 4 saisons

Le numéro de modèle se trouve sur la plaque d'information sur la paroi arrière de l'appareil.

Toutes les pièces de rechange ou commandes spéciales sont disponibles de votre centre régional de service autorisé. Pour exiger le service et/ou le nom de votre centre de service régional, signalez le NUMÉRO SANS FRAIS.

Ayez les renseignements suivants à la portée de la main lors de la commande de pièce ou service:

- Genre de produit
- Numéro de modèle
- Numéro de pièce
- Description de la pièce

Aparato de confort doméstico para 4 estaciones

El número del modelo se encuentra en la placa de información ubicada en el tablero posterior de la unidad.

Todos los repuestos disponibles a la venta, o encargos especiales se pueden obtener a través de su departamento de servicio más cercano. Para solicitar servicio y/o la ubicación del departamento de servicio más cercano, llame a nuestro número de teléfono DE LLAMADA GRATIS.

Cuando solicite servicio o encargue repuestos, siempre suministre la siguiente información:

- Tipo de producto
- Número del modelo
- Número del repuesto
- Descripción del repuesto



**OWNER'S MANUAL
MANUEL
D'UTILISATION
MANUAL DEL
PROPIETARIO**

**Model • Modèle • Modelo
DPAC8399**

CAUTION:

Read and follow all safety rules and operating instructions before first use of this product.

PRÉCAUTION:

Veillez lire attentivement les consignes de sécurité et les instructions d'utilisation avant l'utilisation initiale de ce produit.

ADVERTENCIA:

Es importante que lea y observe todas las reglas de seguridad e instrucciones de operación antes de usar este producto por primera vez.



Danby®
PORTABLE 4 SEASON HOME COMFORT
Table of contents 1

Danby®
APPAREIL DE CONFORT AU
FOYER PORTATIF 4 SAISONS
Table des matières 24

Danby®
APARATO DE CONFORT DOMÉSTICO
PARA 4 ESTACIONES
Índice 47



| Table Of Contents | |
|--|------|
| | Page |
| Introduction | 2 |
| Electrical and Unit Specifications | 3 |
| Energy-Saving Tips. | 4 |
| Window Installation. | 4 |
| External Water Tank Instructions | 5 |
| Operating Instructions. | 7 |
| Care and Maintenance | 22 |
| Warranty | 23 |

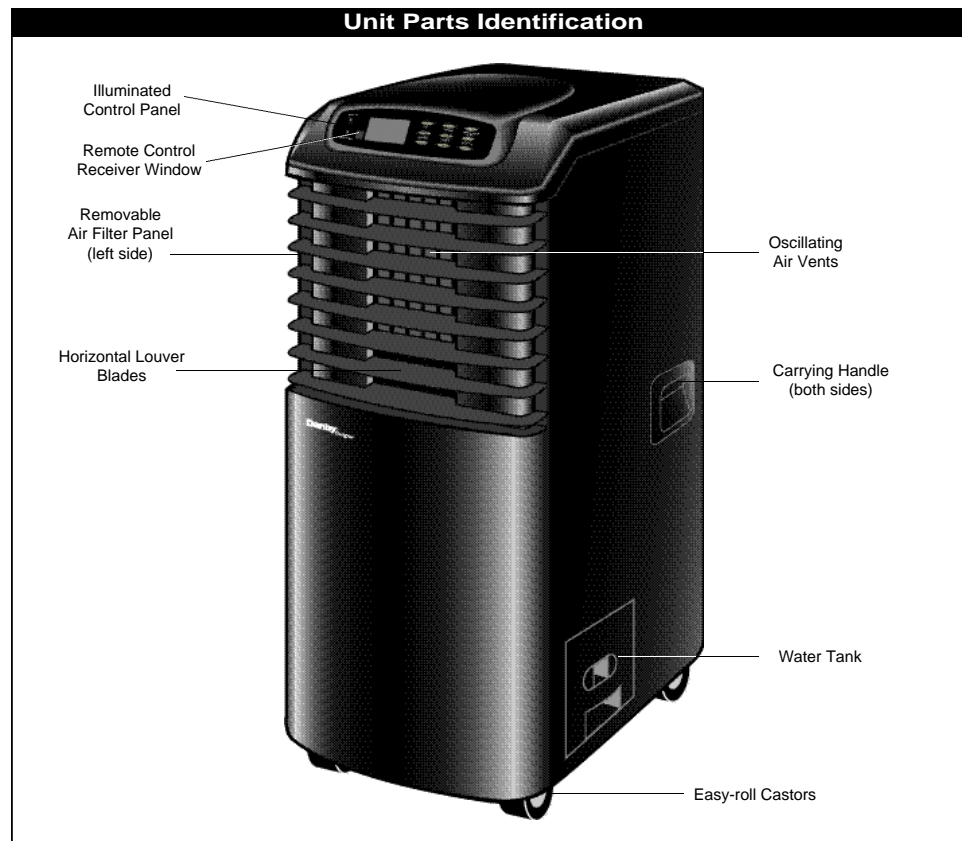

Danby® GARANTIA LIMITADA DEL PRODUCTO

Se garantiza que este producto de calidad se encuentra libre de defectos de fabricación en material y mano de obra, siempre que la unidad se use bajo las condiciones de funcionamiento normales propuestas por el fabricante.

Esta garantía se encuentra disponible solamente para la persona a quien Danby o un distribuidor autorizado de Danby vendió originalmente esta unidad, y no se puede transferir.

TERMINOS DE LA GARANTIA

- El primer año** Durante el primer año (1), todas las partes eléctricas de este producto que se encuentren defectuosas, incluyendo todas las unidades selladas del sistema, se repararán o cambiarán, a opción del garante, sin cargo alguno para el comprador ORIGINAL.
- Del segundo al quinto año** Durante los siguientes cuatro años (4) toda parte del sistema sellado que se encuentre defectuosa (compuesto del compresor, condensador, evaporador, secador y todas las tuberías asociadas) se cambiarán sin cargo alguno. El comprador pagará por toda la mano de obra y flete de regreso durante este período de cuatro años (4) para reparar o cambiar cualquiera de los componentes sellados del sistema. Toda unidad que se diagnostique como no funcional debido a una falla del sistema sellado y a la que corresponda un cambio durante los cuatro años (4) existentes, estará sujeta a una depreciación correspondiente o cuota de usuario, incluyendo cualquiera y todos los costos de flete que se le exijan al consumidor.
- Para obtener servicio** Danby se reserva el derecho de establecer los límites de "Servicio en el hogar" por la proximidad de un Centro de Servicio Autorizado. Cualquier traslado a un centro de servicio que resulte por estar fuera de los límites correrá por parte del cliente, será su responsabilidad y será pagado por él mismo. Comuníquese con su representante en donde compró la unidad, o con el departamento de servicio autorizado de Danby más cercano, en donde un técnico de servicio competente efectuará la reparación. Si cualquier otro departamento que no sea el autorizado lleva a cabo el servicio de reparaciones en las unidades o si la unidad se usa para una aplicación comercial, todas las obligaciones de Danby bajo esta garantía se verán terminadas.

EXCLUSIONES

Con excepción de lo que se especifica en la presente, Danby Products Limited (Canada) o Danby Products Inc. (U.S.A.), no existe ninguna otra garantía, condición o representación, explícita o implícita, hecha o pretendida por Danby Products Limited o sus distribuidores autorizados, y toda otra garantía, condición o representación, incluyendo toda garantía, condición o representación bajo la Ley de Venta de Artículos, u otra legislación o estatuto similar, queda por la presente excluida. Con excepción de lo que se especifica en la presente, Danby Products Limited (Canada) o Danby Products Inc. (U.S.A.) no será responsable de ningún perjuicio a personas o propiedad, incluyendo la unidad misma, de cualquier manera que se hubiese causado, ni de ningún perjuicio resultante del malfuncionamiento de la unidad y, con la compra de la unidad, el comprador por la presente acuerda indemnizar y exonerar a Danby Products Limited de todo reclamo por daños y perjuicios a personas o propiedad causados por la unidad.

ESTIPULACIONES GENERALES

Ninguna garantía o seguro contenido en la presente o determinado por la presente corresponderá cuando el perjuicio o la reparación hayan sido causados por cualquiera de las siguientes causas:

- 1) Corte de corriente
- 2) Daño en tránsito o cuando se estaba moviendo el aparato
- 3) Corriente eléctrica inadecuada como baja tensión, conexiones defectuosas en la casa o fusibles inadecuados.
- 4) Accidente, alteración, abuso o mal uso del aparato como circulación inadecuada de aire en la habitación o condiciones de funcionamiento anormales (temperaturas de la habitación demasiado altas o bajas).
- 5) Uso para fines comerciales o industriales.
- 6) Incendio, daños causados por agua, robo, guerras, insurrecciones, hostilidades, actos de fuerza mayor como huracanes, inundaciones, etc.
- 7) Llamadas para recibir servicio que resulte en la educación del cliente.

Prueba de la fecha de compra será necesaria para los reclamos sobre garantía; de modo que tenga la bondad de guardar la boleta de venta. En caso que se requiera un servicio bajo garantía, presente este documento a nuestro DEPARTAMENTO DE SERVICIO AUTORIZADO.

| | Servicio de Garantía | | | Servicio de Garantía | |
|--------------------------------|----------------------|------------------------------|--------------------------------|----------------------|------------------------------|
| | Dentro del Canadá | Dentro de los Estados Unidos | | Dentro del Canadá | Dentro de los Estados Unidos |
| Aparatos de aire acondicionado | En el hogar | En el hogar | Deshumecedores Congeladores | Llevado al taller | Llevado al taller |
| Refrigeradores Compactos | En el hogar | En el hogar | | En el hogar | En el hogar |
| Un sola puerta | En el hogar | En el hogar | | Horizontales | En el hogar |
| Dos puertas | En el hogar | En el hogar | | Verticales | En el hogar |

Danby Products Limited
PO Box 1778, 5070 Whiteclaw Road,
Guelph, Ontario, Canada N1H 6Z9
Telephone: (519) 837-0920 FAX: (519) 837-0449

11/99

Danby Products Inc.
PO Box 669, 101 Bentley Court,
Findlay, Ohio, U.S.A. 45839-0669
Telephone: (419) 425-8627 FAX: (419) 425-8629

Cuidado y Mantenimiento



PRECAUCIÓN



Antes de limpiar o reparar esta unidad, se recomienda desconectarla del tomacorriente.

- 1) **No** use gasolina, bencina, diluyentes ni ningún otro producto químico para limpiar esta unidad, ya que estas sustancias pueden perjudicar la terminación de la unidad y deformar las piezas de plástico.
- 2) **Nunca** trate de limpiar la unidad vertiendo agua directamente sobre la superficie de la misma, ya que ello puede deteriorar los componentes eléctricos y el aislamiento de los cables.

Remoción y limpieza del filtro de aire

Si el filtro de aire se tapa con suciedad/polvo, la corriente de aire se verá restringida y ello reducirá la eficacia de la unidad. El filtro de aire se debe limpiar cada dos (2) semanas. Es posible que se requiera una limpieza más frecuente dependiendo de la calidad del aire interior.

- 1) Saque el filtro de aire. Sujete la **lengüeta del filtro de aire**.
- 2) Tire del filtro hacia afuera y luego hacia arriba. *Figura 34.*
- 3) El polvo/la suciedad que estén tapando el filtro pueden ser sacados utilizando una aspiradora en la zonas sucias.
- 4) También se puede lavar el filtro en agua tibia jabonosa mientras se le frota suavemente con un cepillo. Se recomienda el uso de un detergente suave (jabón para lavar vajilla).
- 5) Enjuague bien el filtro usando agua limpia. Deje que se seque antes de volver a instalarlo en la unidad.
- 6) Vuelva a colocar el filtro de aire.
- 7) Se pueden obtener filtros de repuesto a través del Departamento de Repuestos al Servicio del Cliente.

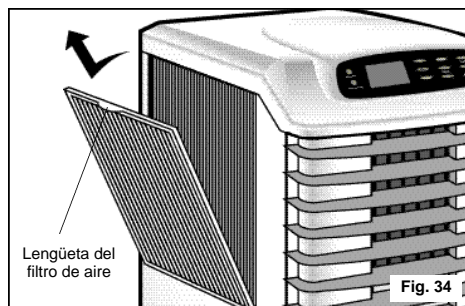

PRECAUCIÓN



Nunca haga funcionar la unidad sin el filtro de aire instalado ya que esto puede ser perjudicial para el artefacto.

Introduction

Thank you for choosing a Danby appliance to provide you and your family with all of the "Home Comfort" requirements for your home, cottage or office. This Owner's Manual will provide you with valuable information necessary for the proper care and maintenance of your new appliance. If properly maintained, your Danby appliance will give you many years of trouble free operation. Please take a few moments and read the instructions thoroughly and familiarize yourself with all of the operational aspects of this appliance.

Your Danby Portable Air-Conditioner is a multi-functional room air-exchanging, air-processing appliance, designed to offer you the functions of; Air Conditioning, Dehumidifying, Heating and Independent Fan. Each individual mode, is featured with "oscillating" air swing capabilities. This unit can be conveniently moved from room to room within your home and set-up in just minutes. Imagine the convenience of "4 Season Home Comfort" at your fingertips, anytime, anywhere. Just sit back and wait to feel what "Mother Nature" has forecast and respond with the push of a button.

For easy reference, may we suggest you attach a copy of your sales slip/receipt to this page, along with the following information which is located on the manufacturers nameplate located on the rear panel of the unit.

Model Number: _____

Serial Number: _____

Date of Purchase: _____

Dealer's Name and Address: _____

This information will be required if your unit requires servicing and/or for general inquiries. To contact a Customer Service Representative, call Danby TOLLFREE.

1-800-26-Danby®

Keep these instructions for future reference.



This symbol denotes a caution or warning



CAUTION



Do not leave this unit unattended in a space where people or animals who cannot react to a failed unit are located. A failed unit can cause extreme overheating or death in such an enclosed, unattended space.

Electrical Specifications

- All wiring must comply with local and national electrical codes and be installed by a qualified electrician. If you have any questions regarding the following instructions, contact a qualified electrician.
- Check available power supply and resolve any wiring problems BEFORE installation and operation of this unit.
- This unit draws 9.0 amps (nameplate rated) under **Cooling Mode** and 12.0 amps (nameplate rated) under **Heating Mode** and may be used in any properly wired, general purpose 15 amp household grounded receptacle.
- For your safety and protection, this unit is grounded through the power cord plug when plugged into a matching wall outlet. If you are not sure whether the wall outlets in your home are properly grounded, please consult a qualified electrician. **DO NOT USE PLUG ADAPTERS OR EXTENSION CORDS WITH THIS UNIT.** If it is necessary to use an extension cord with this unit, use an approved "air conditioner" extension cord only. (available at most local hardware stores)

- The manufacturer's nameplate is located on the rear panel of the unit and contains electrical and other technical data specific to this unit.
- To avoid the possibility of personal injury, always disconnect the power supply to the unit, before installing and/or servicing.

Table 1

Suggested Individual Branch Circuit

| Nameplate Amps | AWG Wire Size* |
|----------------|----------------|
| 7.4 to 12.0 | 14 |

AWG- American Wire Gage
* Based on copper wire at 60°C temperature rating.

Table 2

Receptacle and Fuse Types

| | |
|--------------------------------------|---|
| Rated Volts | 125 |
| Amps | 15 |
| Wall Outlet |  |
| Fuse Size | 15 |
| Time Delay Fuse (or circuit breaker) | Plug Type |

| Unit Specifications: | Model DPAC8399 |
|------------------------------------|---|
| Cooling Capacity | 8300 Btu/h |
| Heating Capacity (High/Low) | 1380W/830W |
| Dehumidifying Capacity | 57 Pints (27 L/ 24 Hrs) |
| Noise Level | Less than 54 dB(A) |
| Power Source | 115 V / 60 Hz |
| Refrigerant | R22 |
| Internal Water Tank Capacity | 5.5 L(11.6 Pints) |
| External Water Tank Capacity | 8.5 L(18 Pints) |
| Unit Weight | 38 kg (83.7 lb.) |
| Unit Dimensions (inches) W x D x H | 15 1/4" x 18" x 32 5/8" |
| Unit Dimensions (cm) W x D x H | 38.7 x 45.6 x 82.9 |
| Fan Speeds | 3 |
| Control Panel (Illuminated) | Soft Touch Controls |
| Remote Control | Yes |
| Time of Day Clock | Yes |
| Auto - Timer | Yes |
| Power Consumption: | |
| Cooling | 1050 Watts (9.0 Amps) |
| Heating | 1380 Watts (High) 12 Amps 830 Watts (Low) 7.2 Amps |
| Dehumidifying | 1050 W (9.0 Amps) |
| Fan | 90 W (0.8 Amps) |

NOTE: Specifications are subject to change without notice, for further improvements.

Instrucciones para la operación con el control remoto (cont'd)

- Graduación de la oscilación:** Oprima el botón "Swing" en el control remoto para activar la opción de oscilación automática del aire. El símbolo "▲" aparecerá en la ventana LCD por un momento confirmando que la opción "oscilación" está activada y/o desactivada.
- Botón L(lock = traba):** Oprima el botón "L" en el control remoto para protegerse contra cambios accidentales de programación. Cuando se oprime el botón "L", aparece el símbolo de traba (Ⓕ) en la ventana LCD del control remoto. Oprima el botón "L" nuevamente para desactivar el programa registrado (el símbolo de la llave desaparecerá).
- Botón R (re-set - cancelación):** Oprima el botón "R" en el control remoto para cancelar todos los programas del control remoto. Esto borrará la información contenida dentro de la ventana LCD del control remoto (incluyendo la del reloj de la hora del día).
- °C/°F:** Se usa para seleccionar/ presentar las selecciones en Celsius o Fahrenheit del control remoto portátil solamente. Oprima el botón del remoto (°C/°F) (usando la punta de un lápiz) para graduar la escala Celsius o la escala Fahrenheit.
NOTA: Para cambiar la visualización de la temperatura de la unidad principal, oprima la tecla (temp/clock) "▼" y la tecla "clock" simultáneamente para alternar entre las escalas °C y °F.
NOTA: Cuando se apaga la unidad principal con el control remoto, es posible que haya una reacción demorada (off) entre 5 y 15 segundos antes de que la unidad se detenga. Esto es normal.

Como el tanque de agua externo funciona

Esta unidad viene equipada con rasgos distintivos como el conector rápido y el tanque del agua externo. Cuando el tanque de agua externo está conectado a la unidad principal se aumentará el tiempo de funcionamiento de la unidad (modo de aire acondicionado y deshumidificación) hasta 12 horas, incluso los dos tanques (según las condiciones de humedad).
Durante los modos de aire acondicionado y deshumidificación agua condensada se acumula en una bandeja pre-enfría localizada por debajo de las bobinas de evaporación (bobinas de refrigeración). Cuando el tanque de agua llega a un nivel predeterminado el flujo de agua está desviado primordialmente al tanque de agua secundario. Cuando el nivel de agua dentro del tanque de agua secundario llega a un nivel predeterminado el flujo de agua invertirá (hacia atrás) y estará desviado por dentro del tanque de agua interno principal. Cuando el nivel de agua dentro del tanque de agua principal llega a un nivel predeterminado el mecanismo del conmutador flotando se activa automáticamente, lo que causa la unidad de apagar automáticamente. El motor del ventilador continuará operando después de que el ciclo de condensación de agua ha terminado. (esto es normal)

Nota: el mecanismo del conmutador flotando se activa según el nivel de agua dentro del tanque interno (tanque principal solamente).

Si el tanque de agua no está conectado a la unidad principal, el flujo de agua está desviado automáticamente por dentro del tanque de agua interno.

Nota especial: (modos de aire acondicionado y deshumidificación solamente)

- puede operar esta unidad sin instalar el tanque de agua externo secundario con tal que el tanque de agua interno principal está instalado correctamente.
- no puede operar esta unidad si el tanque de agua externo secundario está instalado pero el tanque de agua interno principal no está.

Nota: Los accesorios del conector rápido que están suministrado con la unidad principal y el tanque de agua externo están conexiones auto-cerrados.

Es decir que tan pronto como desconecta las conexiones el flujo de agua deja inmediatamente entre la unidad principal y el tanque de agua externo.

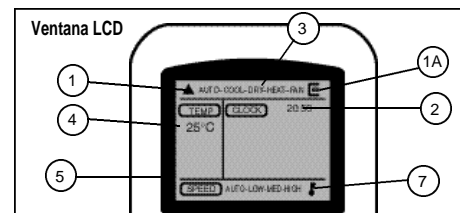

Instrucciones para la operación con el control remoto

- Para enviar una señal:** Cuando se enciende la unidad principal (botón I/O), aparece este símbolo (1A) en la ventana LCD del control remoto. El control remoto debe estar apuntando directamente al tablero de control en la unidad principal cuando se inician los comandos. Cuando se presiona un botón de control remoto (excluyendo los botones Ly R, Reloj y °C/°F), el símbolo "▲" centellea una vez en la ventana LCD del control remoto. Este símbolo confirma que se despachó una señal desde el control remoto y un "Pitido" desde la unidad principal confirma que se recibió la señal. La unidad principal entonces reconocerá y responderá según la selección realizada. Todas las selecciones (excluyendo las graduaciones de la hora del día) aparecerán inmediatamente en la ventana LCD del control remoto y en la ventana LCD de la unidad principal cuando la unidad se encuentre operacional. Es posible que haya una demora pequeña (2 a 5 segundos) antes de que la unidad principal responda a la señal remota. Esto es normal. Si la unidad principal no responde, repita el procedimiento. Si la unidad principal no responde nuevamente:

Chequee lo siguiente:

- ¿Se encuentran el receptor y la unidad remota dentro de la distancia que se requiere para la operación (7 metros o 23 pies)?
- ¿Está la ventana del receptor en la unidad principal parcialmente bloqueada y/o oscurecida?
- ¿Se han instalado las pilas correctamente dentro del control remoto (positivo + /negativo -)?
- Inspeccione las pilas. Si están agotadas, cámbielas.

- Graduación del reloj de la hora del día (control remoto):** Cuando se instalan las pilas, el reloj indica "0:00" y los dos puntos centillean (:). Oprima el botón de "Temp/Timer" ▲▼ para graduar la hora corriente del día (0-24 horas). Cada vez que se oprime el botón la graduación de la hora del día va a aumentar o disminuir (incrementos de 1 minuto). Cuando se haya establecido la hora correcta, presione el botón "Set" para activar la graduación del reloj de la hora del día (los dos puntos dejarán de centillear). Para cambiar la graduación del reloj de la hora del día, oprima y sostenga el botón "Clock" (reloj) durante 3 segundos hasta que los dos puntos (:) centilleen. Ajuste la graduación del reloj de la hora del día (botones para graduar la hora) y luego oprima el botón "Set" para activar la graduación del reloj de la hora del día (los dos puntos(:) dejarán de centillear).

NOTA: La graduación del reloj de la hora del día en la unidad de control remoto funciona en forma independiente y no controla la graduación del reloj de la hora del día en la unidad principal.

- La Graduación del modo:** Oprima el botón "mode" para graduar el modo de operación deseada. Cada vez que se oprime el botón de modo, se graduará a una función diferente (Automático-Frío-Seco-Calor-Ventilador).

NOTA: El modo de "auto" es una característica incorporada que se activa del control remoto portátil solamente). No puedo

programar el modo de auto del tablero de control de la unidad principal. En el modo de "auto" la unidad graduará automáticamente el modo de operación según la selección de la temperatura. La unidad principal responderá automáticamente, cambiando entre el modo "Automático-Frío-Calor-Ventilador" para mantener la temperatura programada seleccionada. La deshumidificación no responde/funciona en el modo de "auto".

- Graduación de la temperatura:** Oprima el botón para seleccionar la temperatura de operación deseada. Cada vez que se oprime el botón de temperatura, se aumenta o disminuye la graduación de temperatura (incrementos de 1°C, incrementos de 2°F). La temperatura seleccionada aparecerá en la ventana LCD del control remoto (solamente 17°C - 30°C).

- Graduación de la velocidad del ventilador:** Presione el botón "Fan" en el control remoto para seleccionar la velocidad deseada del operación del ventilador. Dependiendo del modo que se seleccione, cada vez que se oprime el botón, se avanzará a una graduación diferente (Automática-Baja-Mediana-Alta). La velocidad seleccionada del ventilador se visualizará en la ventana LCD del control remoto. **Por ej.**

| MODO | VELOCIDADES del VENTILADOR |
|------------------|------------------------------|
| COOL (Frio) | Auto/Medium-Low-Medium-High* |
| HEAT (Calor) | Auto/Medium-Low-Medium-High* |
| DRY (Seco) | Auto (Medium solamente) |
| FAN (Ventilador) | Auto/Medium-Low-Medium-High* |

(Automática/Mediana-Baja-Mediana-Alta*)

Automática equivale a Mediana (graduación de la velocidad del ventilador) en el tablero de control de la unidad principal.

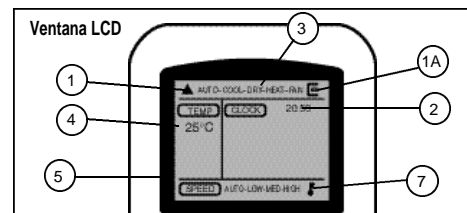

Energy-Saving Tips

Your Danby appliance is designed to be highly efficient in energy savings. Follow these recommendations for greater efficiency.

- Select a thermostat setting that suits your comfort needs and leave at that chosen setting.
- The air filter is very efficient in removing airborne particles. Keep the air filter clean at all times.
- Use drapes, curtains or shades to keep direct sunlight from penetrating and heating room, but do not allow drapes or curtains to obstruct the air flow around the unit.

Window Installation

Electric Shock Hazard

To avoid the possibility of personal injury, disconnect power to the unit before installing or servicing.

CAUTION

To avoid installation/operation difficulties, read these instructions thoroughly.

Installation Accessories Fig. 1

| Description | Quantity |
|---|----------|
| Flexible exhaust hose with adapters stretches from 19 1/2" (50 cm) up to 74 3/4" (190 cm) | 3/set |
| Window exhaust adapter (flat mouth) | 1pc |
| Adjustable window/patio door slider kit from 26 5/8" (67.5 cm) up to 80" (203 cm) | 3/set |
| Drain hose connector (continuous drain option (hose not included)) | 1 pc |
| External Water Tank Accessories Fig. 1a | |
| Support Tray & Castor | 1 pc |
| External Tank & Cover | 1 pc |
| Quick Connect (External Tank) | 1 pc |

SPECIAL NOTE: Exterior drain hose extension (direct drain) is not included with this unit and can be purchased through any local Hardware Store.

WARNING

When the patio door kit is installed, it will not be possible to lock the patio door. THIS COULD POSE A SECURITY RISK! Installation of a "FOOTBOLT" or "DROP BAR" behind the door is suggested. (Available through most local hardware stores)

- Start your air conditioner before the outdoor air becomes hot and uncomfortable. This avoids an initial period of discomfort while the unit is cooling off the room. Use of the automatic start/stop programmable **TIMER** feature can be a major asset in this regard if utilized to the fullest extent.
- When outdoor temperatures are cool enough, turn the air conditioner off and use the **FAN MODE** on **HIGH, MED** or **LOW**. This circulates indoor air, providing some cooling comfort and utilizes less electricity.

The exhaust/window kit must be installed at all times when the unit is operating under the **AIR CONDITIONING** mode.

There should be at least 11.8" (30 cm) clearance between the unit and any other objects or building structure. The unit should be installed on a level surface. The window kit does not have to be installed during operation of the remaining three modes. (Heating/Dehumidifying/Fan).

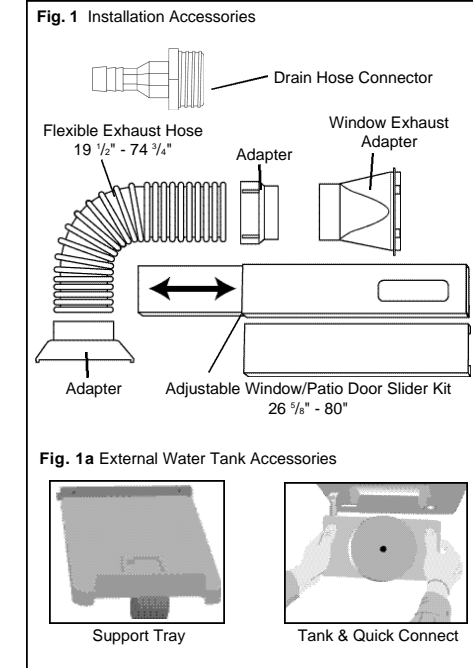

External Water Tank Feature:

This unit is equipped with a secondary "External Water Tank" feature. (tank quick connect to be installed by customer)
The main unit is inclusive of a factory installed "quick connect" fitting located at the rear of the unit. When the external tank is connected to the main unit, it will increase total running time/operation (air conditioner & dehumidifying modes only) up-to approximately 12 hours (depending on relative humidity conditions) utilizing both tanks. **It is possible to operate this unit utilizing the "Internal" (primary) water tank only. (However, running time/operation will be reduced) If the external water tank is not connected to the main unit, water flow will be automatically directed into the internal water tank.**

During air conditioner & dehumidifying modes, (external tank attached) condensed water accumulates in a pre-cooler drip tray located underneath the evaporator (cooling) coil. When the water level reaches a predetermined level, the water flow is directed (first) into the (secondary) external water tank. When the water level inside the external tank reaches a predetermined level, the water flow is reversed and re-directed into the (primary) internal water tank. The water level inside the internal tank is monitored/controlled by a float switch mechanism (safety shut-off) self-activated when the water level reaches a predetermined level, causing the unit to stop/cease (air conditioning/dehumidifying) operation automatically. The fan motor will continue to operate. (this is normal)

NOTE: The float switch mechanism (safety shut-off) is activated/controlled by the water level inside the (primary) internal water tank only.

If the external water tank is not connected to the main unit, water flow is automatically directed inside the internal water tank.

NOTE:

- The quick connect fittings supplied with both the main unit and external water tank are "self-sealing" connections.
- This means as soon as the quick connects are "disconnected", water flow between the main unit and external water tank stops immediately.

External Water Tank Instructions:

1. Attach the water tank support tray (with factory installed castor) to the (2) saddle brackets located at the rear (lower section) of the unit, using the screws provided. See Fig. 35

IMPORTANT NOTE: In the event the original screws supplied with the unit are misplaced and to avoid damage to the sealed (cooling) system, never use replacement screws longer than 16mm (5/8)

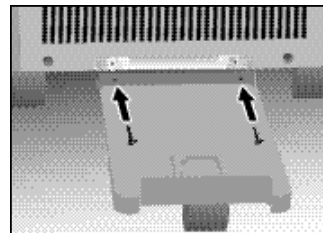

Fig.35

2. Remove the (male) quick connect fitting located inside the external water tank and attach it to the female receptacle/port at the rear of the external tank, tighten moderately. See Fig. 36

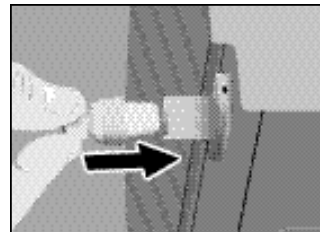

Fig.36

Propiedades del control remoto

La unidad portátil de control remoto le permite controlar todos los aspectos operativos (excluyendo los programas de horario automático) de su Artefacto de Confort Doméstico Portátil para 4 Estaciones, desde la conveniencia de su sillón favorito. A continuación presentamos algunos puntos importantes para la operación de la unidad con el control remoto portátil.

Botones superiores de control

I/O: Conmutador de encendido/apagado

Mode: Selecciona el modo de operación (Automático-Frío-Seco/Deshumidificador-Calor-Ventilador). El modo "auto" es una opción incorporada que se activa desde la unidad remota portátil solamente. En el modo "auto" su unidad seleccionará **automáticamente** el modo de operación deseado en base a la selección de temperatura. La unidad responderá automáticamente, cambiando adecuadamente entre los modos "frío-calor-ventilador" para mantener la temperatura seleccionada.

Fan: Selecciona las graduaciones de velocidad del ventilador (automática-alta-mediana-baja). "Auto" se registra como mediana en la unidad principal del tablero de control.

Se usa para graduar (aumentar) la hora del día y la temperatura.
▲ (incrementos de 1 minuto) para la hora del día (incrementos de 1°) para la escala de Celsius. (incrementos de 2°) para la escala de Fahrenheit

TEMP/TIMER

se usa para graduar (disminuir) la hora del día y la temperatura.
▼ (incrementos de 1 minutos) para la hora del día. (incrementos de 1°) para la escala de Celsius. (incrementos de 2°) para la escala de Fahrenheit.

Botones inferiores de control

(debajo de la tapa inferior corredera)

Swing: Se usa para activar la opción de oscilación automática del aire (oscilación de 70°)

Set: Se usa para trabar/registrar la graduación de la hora del día

Clock: Se usa para graduar la hora del día.

L: (Lock) Se usa para trabar el modo de programa seleccionado (contra un cambio accidental de programación)

R: (Re-set) Se usa para anular/ volver a graduar los programas y graduaciones de la hora del día que se habían trabado.

°C/F: Se usa para graduar la temperatura en Celsius o Fahrenheit.

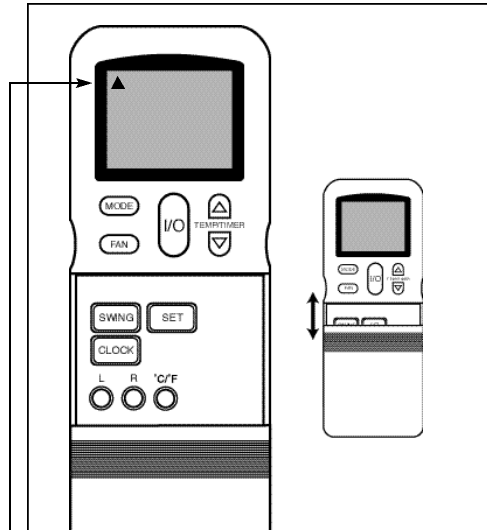

Para operar el control remoto, se requieren dos pilas alcalinas "AAA" (vienen incluidas).

Se deben cambiar las pilas cuando:

- a) No se escucha una señal (pitido) cuando se trata de programar la unidad principal.
- b) El símbolo "▲" no aparece en la ventana LCD del control remoto cuando se inicia los comandos.

Cambio de las pilas:

1. Deslice la tapa inferior de control en el control remoto hacia abajo hasta que se detenga. Continúe tirando (suavemente) hasta que la sección inferior se separe completamente de la unidad de control remoto.
2. Introduzca las pilas (AAA) según se ilustra dentro del compartimiento para las pilas.
3. Vuelva a colocar la tapa inferior.
4. Si el control remoto no se usa por períodos de tiempo prolongados (vacaciones, etc.) se recomienda sacar las pilas.

El control remoto funciona dentro de una distancia de 7 metros (23 pies) del receptor ubicado en la unidad principal. Toda obstrucción entre el receptor y el control remoto podrán causar interferencias en las señales, limitando la capacidad para programar la unidad principal.

NOTA: La opción del tablero iluminado de control en la unidad principal no funcionará cuando se estén estableciendo las graduaciones de las funciones por medio de la unidad de control remoto. (esto es normal)

Graduación del RELOJ DE ENCENDIDO Y APAGADO AUTOMÁTICO

Antes de graduar el reloj de encendido y apagado automático (**AUTO-ON** y **AUTO-OFF**), se debe graduar y hacer funcionar el reloj de la hora del día. También se debe seleccionar el **MODO** de operación adecuado. Después de haber establecido las graduaciones correspondientes, apague la unidad.

- 1) Oprima la tecla de **TIMER-ON** (RELOJ DE ENCENDIDO AUTOMÁTICO) para iniciar la secuencia de tiempo de ENCENDIDO AUTOMÁTICO. *Figura 32.* La ventana de visualización indicará **TIMER ON** y la palabra ON (ENCENDIDO) centelleará durante 5 segundos. Oprima la tecla Δ o ∇ para seleccionar la hora deseada de encendido automático.

Figura 32a.

∇ La tecla disminuirá la graduación del horario automático en incrementos de 10 minutos.

Δ La tecla aumentará la graduación del horario automático en incrementos de 10 minutos.

Cuando haya establecido el horario deseado (la hora centelleará en la ventana de visualización) oprima la tecla **CLOCK** (RELOJ) para registrar el programa de RELOJ DE ENCENDIDO AUTOMÁTICO. La palabra ON dejará de centellear y permanecerá encendida (RELOJ DE ENCENDIDO AUTOMÁTICO) indicando que se ha graduado el programa. La graduación del reloj de la hora del día regresará inmediatamente a la ventana de visualización.

La unidad deberá permanecer apagada mientras se establece el programa de APAGADO AUTOMÁTICO.

- 2) Oprima la tecla de **AUTO-OFF** (APAGADO AUTOMÁTICO) para iniciar la secuencia de tiempo de APAGADO AUTOMÁTICO.

Figura 33. La ventana de visualización indicará **TIMER OFF** y la palabra **OFF** (APAGADO) centelleará durante 5 segundos.

Oprima la tecla Δ o ∇ para seleccionar la hora deseada de apagado automático. *Figura 33a.*

∇ La tecla disminuirá la graduación del horario automático en incrementos de 10 minutos.

Δ La tecla aumentará la graduación del horario automático en incrementos de 10 minutos.

Cuando haya establecido el horario deseado (la hora centelleará en la ventana de visualización) oprima la tecla **CLOCK** (RELOJ) para registrar el programa de RELOJ DE APAGADO AUTOMÁTICO. La palabra **OFF** dejará de centellear y permanecerá encendida (RELOJ DE APAGADO AUTOMÁTICO) indicando que se ha graduado el programa. La graduación del reloj de la hora del día regresará inmediatamente a la ventana de visualización.

Cuando se hayan graduado los horarios para el ENCENDIDO Y APAGADO AUTOMÁTICO dentro de la misma secuencia de programación, la ventana de visualización mostrará **TIMER ON OFF** (RELOJ DE ENCENDIDO Y APAGADO AUTOMÁTICO) identificando que se han programado ambos horarios de ENCENDIDO Y APAGADO (que se repetirán diariamente hasta que se cancele y/o se cambie el programa).

IMPORTANTE: Las horas deseada para el RELOJ DE ENCENDIDO Y APAGADO AUTOMÁTICO se deben registrar dentro de un período de 5 segundos (después de oprimir la teclas **TIMER-ON/OFF**) ya que de lo contrario las horas seleccionadas no quedarán registradas y el sistema regresará automáticamente a la graduación corriente del reloj de la hora del día.

La unidad se encenderá automáticamente cuando el reloj de la hora del día indique la hora de ENCENDIDO AUTOMÁTICO especificada y se apagará automáticamente cuando el reloj de la hora del día indique la hora de APAGADO AUTOMÁTICO especificada. Para cancelar o sobrepasar el programa de horario automático (AUTO-TIMED), simplemente encienda o apague la unidad antes de la hora programada para el encendido o apagado automático (AUTO-ON o AUTO-OFF). Se puede verificar la hora seleccionada para ENCENDIDO/APAGADO AUTOMÁTICO en cualquier momento, simplemente oprimiendo la tecla correspondiente de **TIMER ON/TIMER OFF**, y la hora seleccionada aparecerá provisoriamente, reemplazando la hora del día, por unos 5 segundos.

External Water Tank Instructions (cont'd)

3. Position the external water tank on the support tray, making sure the quick connect on the water tank is aligned with the factory installed quick connect at the back of the cabinet. See *Fig.37*

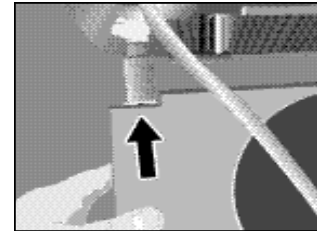

Fig.37

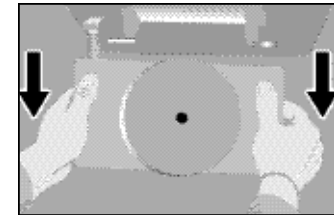
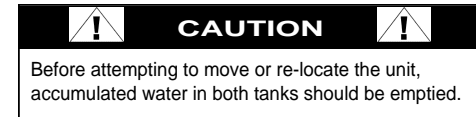

Fig.39



4. To make the connection, simply "push" the water tank quick connect into the cabinet quick connect. You will hear a positive "click" when the connection is made.
5. Install the cover on the water tank.
6. To release (disconnect) the external water tank, simply push down the (silver) "release" button located on top of the cabinet quick connect, grasp the recessed handles on each side of the tank, lift and pull the tank towards you. See *fig.38, 39*

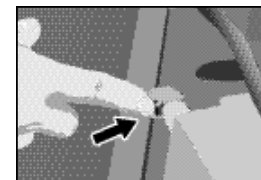

Fig.38

Window / Patio Door Kit Installation

Your window kit has been designed to fit most standard "vertical" and "horizontal" window applications. Now with the addition of a 3rd slider section, (Fig.2b), it is possible to install this kit in a patio door application (up to a maximum height of 80"). Please refer to Fig. 2, Fig. 2a, & Fig. 2b for minimum and maximum openings. For vertical window and/or patio door applications, multi-lock positions are provided on the edge of each slider section. Two lock screws are provided to secure each sliding section in position. Fig. 2c.

Internal Water Tank Safety Feature

This unit is equipped with a fail-safe switch mechanism which prevents the unit from condensing water in the event the water tank is accidentally displaced, and/or FULL with water. If this situation occurs, the unit will signal 8 BEEPS and the WATER FULL indicator light will flash red continuously until the water tank is correctly positioned and/or emptied.

NOTE: The fan motor will continue to operate under this condition. This is normal, but no cooling or dehumidifying will occur until the tank is emptied and/or correctly installed (It may take several minutes before the compressor resumes normal operation).

Operating Instructions

Before Starting This Unit

- 1) Select a suitable location, making sure you have easy access to an electrical outlet.
- 2) Install the **Flexible Exhaust Hose** and the **Adjustable Window/Patio Door Slider Kit** as depicted in Fig. 2, Fig. 2a or Fig. 2b.

NOTE: Step 2 is required only while using the AIR CONDITIONER MODE

- 3) Plug the unit into a 115 V /60 Hz grounded electrical outlet.
DO NOT USE A REGULAR EXTENSION CORD.
If it is necessary to use an extension cord with this unit, use an approved "air conditioner" extension cord only. (available at most local hardware stores)
- 4) Make sure the **Water Tank** is correctly positioned inside the cabinet otherwise the unit will not operate. Fig. 4.

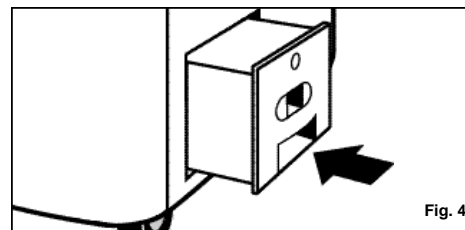
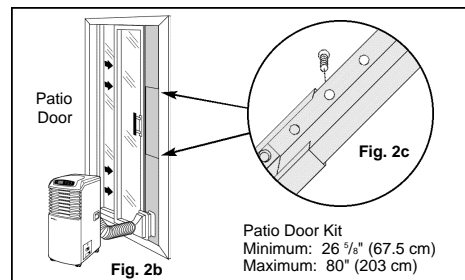
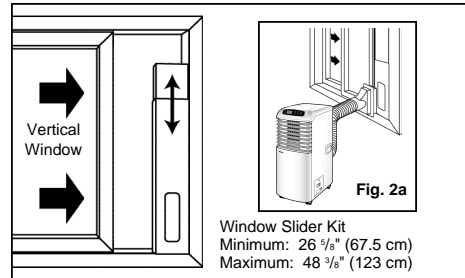
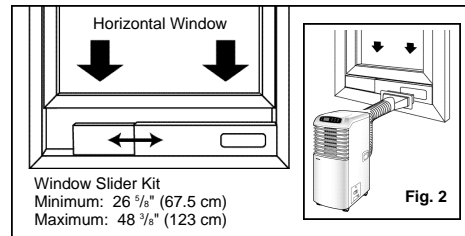

Graduación del RELOJ DE APAGADO AUTOMÁTICO

- 1) Antes de graduar el reloj de APAGADO AUTOMÁTICO, se debe graduar y hacer funcionar el RELOJ DE LAHORAELDÍA.
- 2) Oprima la tecla de **TIMER-OFF** (RELOJ DE APAGADO AUTOMÁTICO) para iniciar la secuencia de tiempo de APAGADO AUTOMÁTICO. Figura 33. La ventana de visualización indicará **TIMER OFF** y la palabra **OFF** (APAGADO) centelleará durante 5 segundos. Oprima la tecla Δ o ∇ para seleccionar la hora deseada de apagado automático. Figura 33a.
 ∇ La tecla disminuirá la graduación del horario automático en incrementos de 10 minutos.
 Δ La tecla aumentará la graduación del horario automático en incrementos de 10 minutos.
Cuando haya establecido el horario deseado (la hora centelleará en la ventana de visualización) oprima la tecla **CLOCK** (RELOJ) para registrar el programa de RELOJ DE APAGADO AUTOMÁTICO. La palabra **OFF** dejará de centellear y permanecerá encendida (RELOJ DE APAGADO AUTOMÁTICO) indicando que se ha graduado el programa. La graduación del reloj de la hora del día regresará inmediatamente a la ventana de visualización.

Se puede verificar la selección del horario de apagado automático (**AUTO-OFF**) en cualquier momento oprimiendo la tecla de **TIMER-OFF**. La hora seleccionada aparecerá (centelleará) por unos 5 segundos (en vez de la hora del día).

IMPORTANTE: La hora deseada para el RELOJ DE APAGADO AUTOMÁTICO se debe registrar dentro de un periodo de 5 segundos (después de oprimir la tecla TIMER-OFF) ya que de lo contrario la hora seleccionada no quedará registrada y el sistema regresará automáticamente a la graduación corriente del reloj de la hora del día. Si esto sucede, se deberá repetir el paso número 2.

La unidad se apagará automáticamente cuando el reloj de la hora del día indique la hora de APAGADO AUTOMÁTICO especificada. Para cancelar o reemplazar el programa de RELOJ DE APAGADO AUTOMÁTICO, simplemente apague la unidad en forma manual antes de la hora en que el APAGADO AUTOMÁTICO está programado para funcionar.

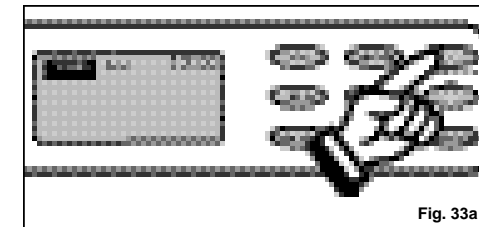
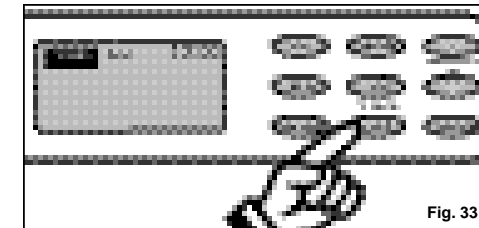

Graduación del RELOJ DE ENCENDIDO AUTOMÁTICO (continúa)

- 5) Ahora se han registrado todas las graduaciones. APAGUE LA UNIDAD USANDO EL CONMUTADOR I/O.
- 6) Para graduar el reloj de ENCENDIDO AUTOMÁTICO, la unidad deberá estar en la posición "off" (apagada) o sea no funcionando.
- 7) Oprima la tecla de **TIMER-ON** (RELOJ DE ENCENDIDO AUTOMÁTICO) para iniciar la secuencia de tiempo de ENCENDIDO AUTOMÁTICO. *Figura 32.* La ventana de visualización indicará **TIMER ON** y la palabra **ON** (ENCENDIDO) centelleará durante 5 segundos. Oprima la tecla Δ o ∇ para seleccionar la hora deseada de encendido automático. *Figura 32a.*

∇ La tecla disminuirá la graduación del horario automático en incrementos de 10 minutos.

Δ La tecla aumentará la graduación del horario automático en incrementos de 10 minutos.

Cuando haya establecido el horario deseado (la hora centelleará en la ventana de visualización) oprima la tecla **CLOCK** (RELOJ) para registrar el programa de RELOJ DE ENCENDIDO AUTOMÁTICO. La palabra **ON** dejará de centellear y permanecerá encendida (RELOJ DE ENCENDIDO AUTOMÁTICO) indicando que se ha graduado el programa. La graduación del reloj de la hora del día regresará inmediatamente a la ventana de visualización.

IMPORTANTE: La hora deseada para el RELOJ DE ENCENDIDO AUTOMÁTICO se debe registrar dentro de un período de 5 segundos (después de oprimir la tecla **TIMER-ON**) ya que de lo contrario la hora seleccionada no quedará registrada y el sistema regresará automáticamente a la graduación corriente del reloj de la hora del día. Si esto sucede, se deberá repetir el paso número 7.

La unidad se encenderá automáticamente cuando el reloj de la hora del día indique la hora de ENCENDIDO AUTOMÁTICO especificada (la señal de **TIMER ON** desaparecerá de la ventana de visualización). Para cancelar o reemplazar el programa de RELOJ DE ENCENDIDO AUTOMÁTICO, simplemente encienda la unidad antes de la hora en que el ENCENDIDO AUTOMÁTICO está programado para funcionar (la señal de **TIMER ON** desaparecerá de la ventana de visualización).

Se puede verificar la hora seleccionada para ENCENDIDO AUTOMÁTICO en cualquier momento (antes de que se inicie el programa), simplemente oprimiendo la tecla de **TIMER ON**. La hora seleccionada aparecerá (centelleará) provisoriamente (reemplazando la hora del día) por unos 5 segundos.

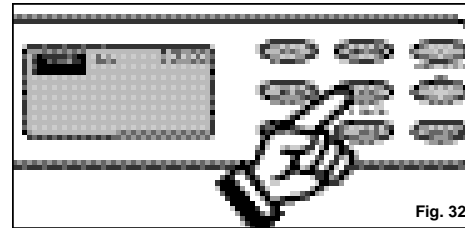

Fig. 32

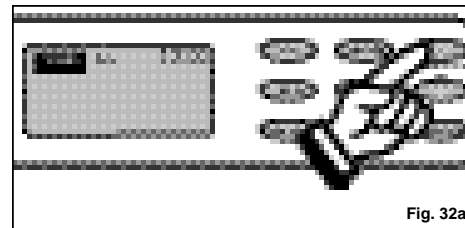

Fig. 32a

Key Pad Functions Fig. 5

The control panel on this unit "illuminates" automatically when any key pad is depressed. This "illumination" feature will "self-deactivate" (turn-off) automatically approx. 30 seconds after the last key pad is depressed.

I/O: Power Switch On / Off.

MODE Indicator Lights: Illuminate under the different mode settings Fig. 6;

COOL Mode: Green Light

DRY (Dehumidifier) Mode: Green Light

HEAT Mode: Red Light

FAN Mode: No indicator light

Green Light: Remains on while compressor is operating. Green light turns off when desired temperature is achieved. **Applicable to both Air Conditioner and Dehumidifier.**

Red Light: Remains on while heater is operating. Red light turns off when desired temperature is achieved.

Water Full Indicator Light: Flashes red when the water level of the water tank exceeds the maximum set level or if the water tank is not correctly positioned in the cabinet. Fig. 7.

FAN: Selects **Low-Medium-High** fan speeds.

Fan Options:

Cooling (3 speeds) **Low-Medium-High**

Heating (2 speeds) **Low-High**

Dry - Dehumidifying (1 speed) **Medium.**

Fan (3 speeds) **Low-Medium-High**

Temp/Clock Adjustments:

Δ : Used to adjust (forward) Time of Day Clock settings (1 min. increments).

Used to adjust (forward) Temperature settings (1°C increments).

Used to adjust (forward) Temperature settings (2°F increments).

Used to adjust (forward) Auto-Timer settings (10 min. increments)

∇ : Used to adjust (backward) Time of Day Clock settings (1 min. increments).

Used to adjust (backward) Temperature settings (1°C increments).

Used to adjust (backward) Temperature settings (2°F increments).

Used to adjust (backward) Auto-Timer settings (10 min. increments)

SWING: Allows the vertical louver grills to oscillate back and forth automatically (70° Swing).

CLOCK: Allows you to initiate and/or change the **TIME OF DAY** setting.

TIMER ON: Used to initiate the **AUTO ON** start time program, in conjunction with the Δ & ∇ key pads.

TIMER OFF: Used to initiate the **AUTO OFF** stop time program, in conjunction with the Δ & ∇ key pads.

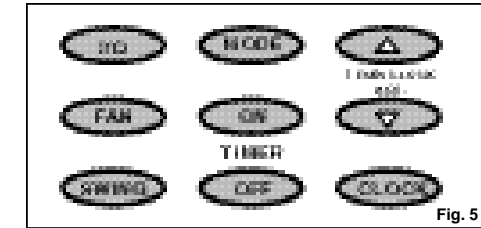

Fig. 5

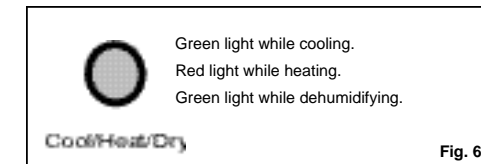

Fig. 6

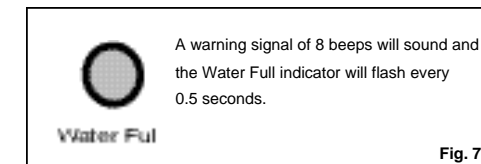

Fig. 7

| Temperature Conversion Chart | |
|------------------------------|-------------------------------------|
| °C | 10 11 12 13 14 15 16 17 18 19 20 21 |
| °F | 50 52 54 55 57 59 61 63 64 66 68 70 |
| °C | 22 23 24 25 26 27 28 29 30 31 32 33 |
| °F | 72 73 75 77 79 81 82 84 86 88 90 91 |

NOTE: This appliance provides a feature that will allow you the option of setting "temperatures" in "Celsius" or "Fahrenheit". To change the temperature display on the main unit, press the (Temp/Clock) " ∇ " keypad & "Clock" keypad "simultaneously" to alternate between the °C & °F scale Celsius scale allows adjustments in 1°C increments. Fahrenheit scale allows adjustments in 2°F increments.

Setting TIME OF DAY (Clock) Instructions:

- 1) Push and hold the **CLOCK** key pad for three (3) seconds. The clock display will flash indicating "12.00" for approximately 10 seconds. *Fig. 8.*
- 2) Push either the Δ or ∇ key pad, to enter the correct time of day. Each depression of the key pad will increase or decrease the time of day setting (1 minute increments). *Fig. 9.*
- 3) When the correct time of day has been established in the display window, push the **CLOCK** key pad again to activate the **TIME OF DAY** clock setting. The "colons" between the **TIME OF DAY** will start to flash indicating the clock is operational.

Important Note: Any interruption to the electrical power supply will automatically cancel the **TIME OF DAY** clock program. In the event this should happen, you will be required to re-set the clock program.

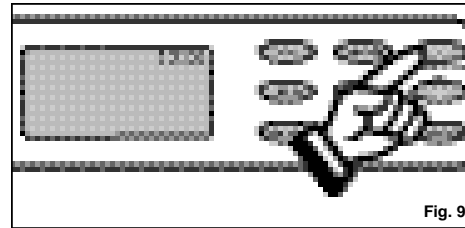
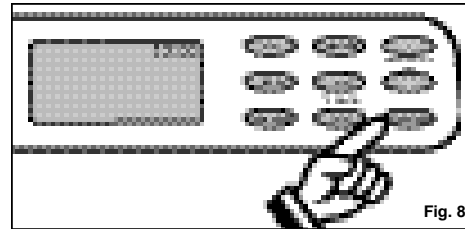

Air Conditioner Operating Instructions

- 1) Install the **Flexible Exhaust Hose** *Fig. 10* and the **Adjustable Window/Patio Door Slider Kit** as depicted in *Fig. 2, 2a & 2b (pg. 5)*.
- 2) Press the **I/O** (on/off) key pad to switch on the unit.
- 3) Press the **MODE** key until the word **COOL** is displayed in the **LCD (Liquid Crystal Display)** window. *Fig. 12.* Each depression of the **MODE** key will advance to a different mode setting (**Cool-Dry-Heat-Fan**).
- 4) Press the appropriate Δ or ∇ key to select a suitable temperature setting. The temperature selected will be indicated in the **LCD (Liquid Crystal Display)** window. Temperature settings are adjustable between 17°C (63°F) to 30°C (88°F). *Fig. 13.*

The **green** indicator light will come on indicating the air-conditioning mode is operational (there may be a slight delay of 10-30 seconds before the cycle begins, this is normal).

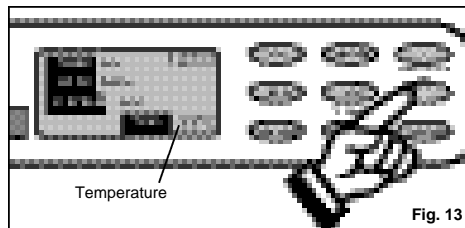
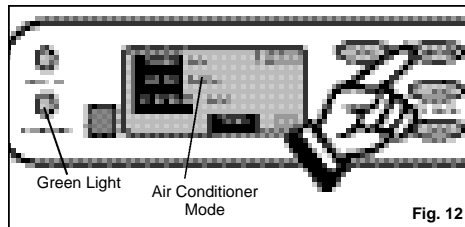
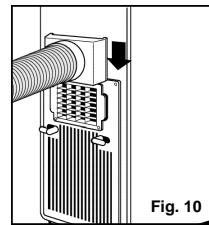

Instrucciones para el reloj automático

NOTA: No puede graduar los programas del horario automático con el control remoto portátil. El **RELOJ DE LAHORADELDÍA** se debe graduar antes de que el **RELOJ AUTOMÁTICO** pueda funcionar.

La opción del **RELOJ AUTOMÁTICO** ofrece una selección especial de programas de selección múltiple y encendido/apagado totalmente automático entre 0-23 horas, 50 minutos, bajo cualquiera de los modos de su unidad de Confort Doméstico Portátil de 4 Estaciones. Los programas son los siguientes:

- a. **Auto-off (apagado automático):** Seleccione de antemano una hora en la que la unidad se apagará (automáticamente) (entre 0-23 horas, 50 minutos). Esta función se debe seleccionar diariamente, (si se requiere) ya que el programa se cancela/borra automáticamente una vez que la función se haya completado.
- b. **Auto-on (encendido automático):** Seleccione de antemano una hora en la que la unidad se encenderá (automáticamente) (entre 0-23 horas, 50 minutos). Esta función se debe seleccionar diariamente, (si se requiere) ya que el programa se cancela/borra automáticamente una vez que la función se haya completado.
- c. **Auto-on (encendido automático) y Auto-off (apagado automático):** Seleccione de antemano una hora en la que la unidad se encenderá y se apagará (automáticamente) (entre 0-23 horas, 50 minutos). Este programa contiene una memoria incorporada. Contrario a lo que sucede con los programas a) y b) mencionados arriba, este programa almacena automáticamente en la memoria, los horarios seleccionados y repetirá las funciones diariamente (a las mismas horas especificadas), hasta que se seleccione otro programa y/o se cancele el que se había seleccionado. Toda interrupción de suministro de corriente eléctrica a la unidad, cancelará/borrará automáticamente todos los programas de **horario automático**. En este caso, deberá volver a graduar el programa de su selección.

Graduación del RELOJ DE ENCENDIDO AUTOMÁTICO

Antes de graduar el reloj de ENCENDIDO AUTOMÁTICO, se debe graduar y hacer funcionar el **RELOJ DE LAHORADELDÍA**. Seleccione el **MODO** y las graduaciones (**VENTILADOR**, **VELOCIDAD**, **TEMPERATURA**, **OSCILACIÓN**, etc.) adecuados que requerirá bajo el programa del **RELOJ AUTOMÁTICO**.

- 1) Encienda la unidad (conmutador I/O).
- 2) Seleccione el **MODO** adecuado en el cual desea que funcione la unidad (**Frio-Seco-Calor-Ventilador**). *Figura 29.*
- 3) Seleccione la graduación adecuada de **VELOCIDAD DEL VENTILADOR** en la cual desea que funcione la unidad. (Alta, mediana, baja) (excluyendo la deshumidificación, ya que ese modo tiene solamente una graduación de velocidad de ventilación). *Figura 30.*
- 4) Si desea oscilación (oscilación automática), presione la tecla **SWING** (el símbolo de oscilación de aire aparecerá en la ventana de visualización). *Figura 31.*

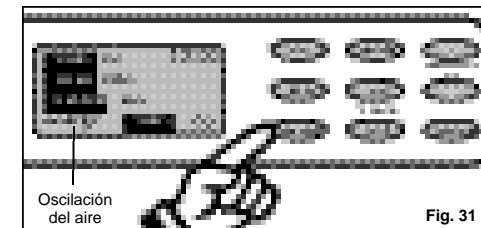
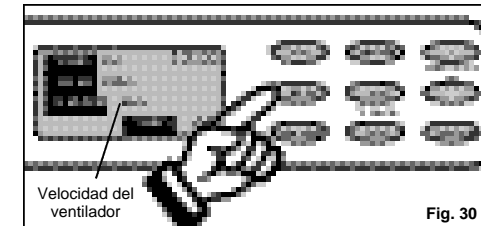
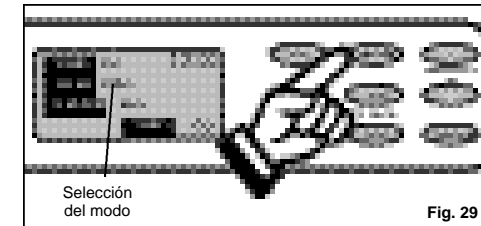

Instrucciones para la operación del ventilador

- 1) Oprima la tecla **I/O** (encendido/apagado) para encender la unidad.
- 2) Oprima la tecla de **MODO** hasta que la palabra **FAN** (VENTILADOR) aparezca en la ventana de visualización de cristal líquido (**LCD** según sus siglas en inglés). *Figura 25*. Cada vez que se oprima la tecla de **MODO**, se adelantará a una graduación de modo diferente. (**Frío-Seco-Calor-Ventilación**). No hay ninguna luz indicadora de modo visible durante el funcionamiento del modo de VENTILADOR (esto es normal).
- 3) Oprima la tecla **FAN** (VENTILADOR) para seleccionar la graduación de velocidad (**FAN SPEED**) del ventilador que se desea. *Figura 26*. Su selección aparecerá en la ventana **LCD**. Cada vez que se oprima la tecla del ventilador, se alternará entre las diferentes graduaciones de velocidad del ventilador (**Baja-Mediana-Alta**).
- 4) Oprima la tecla **SWING** (OSCILACIÓN) para activar la opción de oscilación automática de aire (el símbolo "air swing" aparecerá en la ventana **LCD**). *Figura 27*. Para desactivar la opción de oscilación de aire, oprima nuevamente la tecla **SWING**.
- 5) Para ajustar la dirección de la corriente de aire (hacia arriba/hacia abajo solamente), ajuste cualquiera de **las láminas horizontales tipo persiana (excluyendo la lámina superior e inferior)**, y las láminas restantes se ajustarán automáticamente a la posición determinada. *Figura 28*.

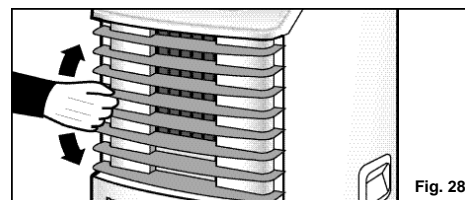
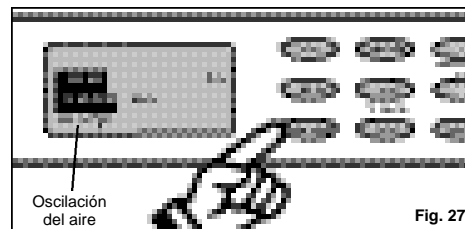
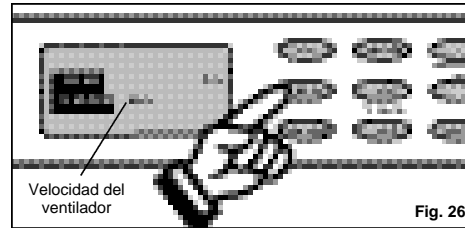
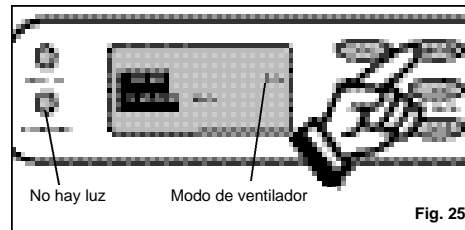

Air Conditioner Operating Instructions (cont'd)

- 5) Press the **FAN** key to select the desired fan speed setting (**Low-Med-High**). See *Fig. 14*. Your selection will be displayed in the **LCD** window (each depression of the fan key will advance to a different setting).
- 6) Press the **SWING** key to activate the automatic air swing (oscillating) feature (the "air swing" symbol will appear in the **LCD** window). *Fig. 15*. To deactivate the air swing feature, press the **SWING** key again.
- 7) Condensed water will be accumulated in the water tank. When the tank is full, the unit will sound a signal (**8 beeps**) and the **Water Full** indicator light start flashing. At this time the air conditioning process will immediately stop. However, the fan motor will continue to operate (this is normal). Carefully remove the water tank from the cabinet and dispose of the water. Replace the water tank back to its original position (in cabinet) and the air conditioning process will automatically resume. It may take 3-5 minutes for the compressor to re-start. This is normal.
- 8) To adjust "air flow" direction, (up / down only) adjust any one of the **Horizontal Louver Blades (excluding the top or bottom louver)** and the remaining louvers will automatically adjust to the set position (**excluding the top and/or bottom louvers**). *Fig. 16*.

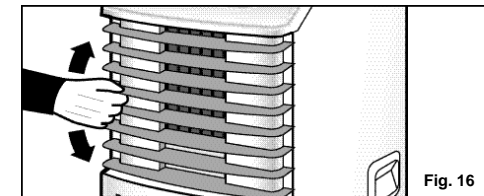
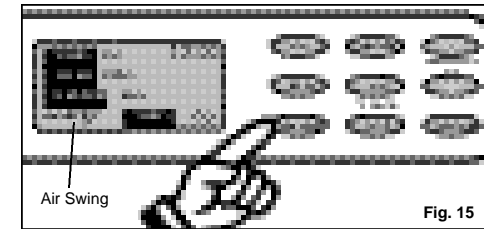
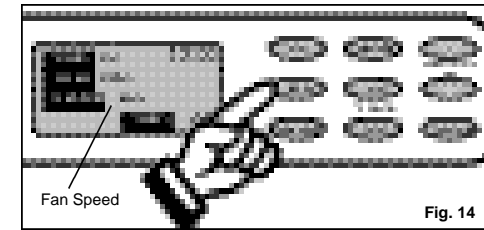

Cooling stops automatically when the set temperature is achieved. Cooling resumes when the room temperature rises above the set temperature level. The temperature has no effect on the fan operation. Therefore, the fan will operate continuously (after the compressor has cycled off) to maintain optimal temperature control.

CAUTION

During air conditioning and dehumidifying modes, if the compressor cycle is interrupted (unplugged, power failure, etc.) and reinstated immediately thereafter, (within 3-5 minutes) a "compressor protection circuit" is automatically self-affected. The mode indicator light will flash "green" for approximately 10 seconds, confirming the protection circuit is activated. The compressor cannot operate during a "compressor protection" condition. (this is normal) It may take 3-5 minutes before the "protection circuit" self-deactivates.

DO NOT ATTEMPT TO START THE UNIT (COMPRESSOR) DURING THIS PERIOD.

Upon re-starting the unit (turn I/O switch on) all program information (i.e. time, mode, fan speed, auto

ATTENTION

Removal and/or partial displacement of the water tank will cause the compressor to stop operating (this is a safety feature). This condition will cause the unit to "beep 8 times" and the "water full" light will flash (**red**) continuously until corrected. **The compressor cannot operate during a flashing "red" light condition.** Check the following;

1. *Is the water tank full?*
Empty and re-install water tank.
2. *Has the water tank been accidentally displaced?*
Re-position water tank.

The "red" light will stop flashing automatically when the water tank has been emptied and/or

DRY(Dehumidifier) Operating Instructions

- 1) Press the **I/O** (on/off) key pad to switch on the unit.
- 2) Press the **MODE** key until the word **DRY** (Dehumidifying) is displayed in the **LCD** display window. *Fig. 17*. Each depression of the **MODE** key will advance to a different mode setting (**Cool-Heat-Dry-Fan**).

- 3) Press the appropriate Δ or ∇ key to set a dehumidifying temperature between 10°C (50°F) to 30°C (88°F). *Fig. 18*. The **green** indicator light will come on indicating the dehumidifying mode is operational (there may be a slight delay of 10-30 seconds before the cycle begins, this is normal).

IMPORTANT: The temperature selected should always be set a few degrees lower than the room ambient temperature, to ensure normal dehumidifying operation. However, **it is not recommended to operate your Dehumidifier, below temperatures of 15.5°C (60°F)**, this could result in icing-up conditions of the evaporator coils, minimizing efficiency. Under the dehumidifying mode, you cannot select a fan speed. The fan motor operates at a pre-set speed, which registers as **MED** in the **LCD** window.

- 4) Condensed water will be accumulated in the water tank. When the tank is full, the unit will sound a signal (**8 beeps**) and the **Water Full** indicator light start flashing. At this time the dehumidification process will immediately stop. However, the fan motor will continue to operate (this is normal). Carefully remove the water tank from the cabinet and dispose of the water. Replace the water tank back to its original position (in cabinet) and the Dehumidifying process will automatically resume. It may take 3-5 minutes for the compressor to re-start. This is normal.

- 5) This unit also has provisions for a continuous "drain" option (for basement applications having a floor drain). The required drain hose extension is not included with this unit. It can be purchased through any local Hardware Store. Drain Hose Specifications: Standard garden hose.

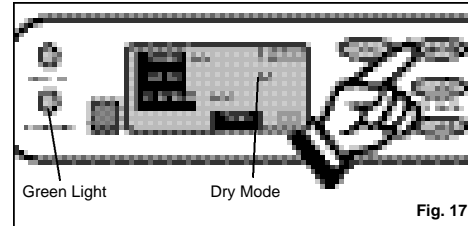

Fig. 17

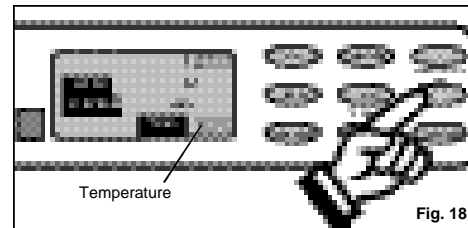

Fig. 18

Instrucciones para la operación de la calefacción

- 1) Oprima la tecla **I/O** (encendido/apagado) para encender la unidad. Oprima la tecla de **MODO** hasta que la palabra **HEAT** (CALOR) aparezca en la ventana de visualización de cristal líquido (**LCD** según sus siglas en inglés). *Figura 20*. Cada vez que se oprima la tecla de **MODO**, se adelantará a una graduación de modo diferente. (**Frio-Seco-Calor-Ventilación**). La luz indicadora **roja** se iluminará indicando que el modo de "Calefacción" está funcionando (es posible que se requieran unos 5 a 10 segundos antes de que el ciclo comience, esto es normal).

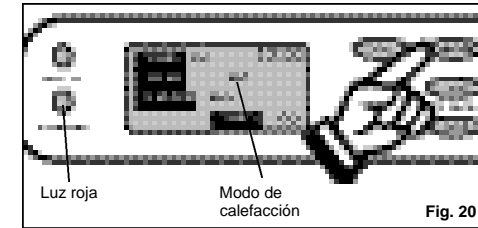

Fig. 20

- 2) Oprima la tecla Δ o ∇ correspondiente para seleccionar una graduación de temperatura adecuada entre 17°C (63°F) y 30°C (88°F). *Figura 21*.

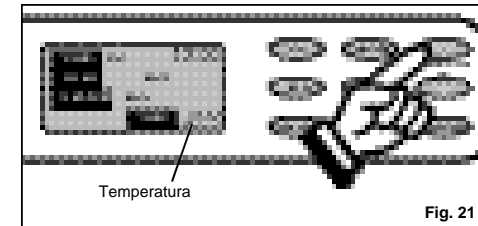

Fig. 21

- 3) Oprima la tecla **FAN** (VENTILADOR) para seleccionar la graduación de velocidad del ventilador que se desea (**Baja-Alta**). Su selección aparecerá en la ventana **LCD**. Cada vez que se oprima la tecla del ventilador, se alternará entre las diferentes graduaciones de velocidad del ventilador. *Figura 22*.

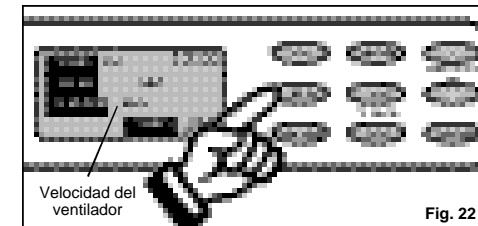

Fig. 22

- 4) Oprima la tecla **SWING** (OSCILACIÓN) para activar la opción de oscilación automática de aire (el símbolo "air swing" aparecerá en la ventana **LCD**). *Figura 23*. Para desactivar la opción de oscilación de aire, oprima nuevamente la tecla **SWING**.

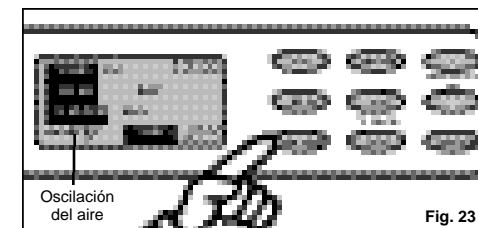

Fig. 23

- 5) Para ajustar la dirección de la corriente de aire (hacia arriba/hacia abajo solamente), ajuste cualquiera de **las láminas horizontales tipo persiana (excluyendo la lámina superior e inferior)**, y las láminas restantes se ajustarán automáticamente a la posición determinada. *Figura 24*.

La calefacción se detiene automáticamente cuando se obtiene la temperatura determinada. La luz "roja" indicadora de modo se apagará. La calefacción vuelve a comenzar cuando la temperatura de la habitación cae por debajo de la graduación de temperatura determinada.

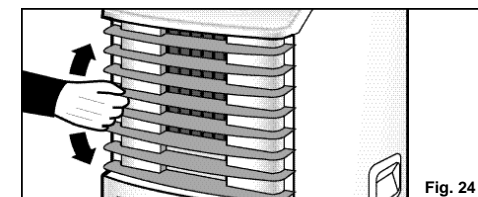

Fig. 24

Instrucciones de operación para SECAR (Deshumidificador) (continúa)

6) Para conectar la opción de desagüe continuo, retire el tanque de agua del armario. Dentro del armario (zona del tanque de agua), encontrará una sección de la manguera colgada al lado del tanque de agua, que tiene un **tapón/tapa** en el extremo. Saque el **tapón** del extremo de la manguera e instale el **conector de la manguera de desagüe** (que viene incluido con esta unidad) en el extremo de esta sección de la manguera. Dirija el extremo de la manguera (con la conexión de desagüe) hacia el tanque de agua, y luego a través del orificio que hay en la superficie delantera del tanque de agua. Una la sección de la **Manguera de Jardín** (para adaptarse a los requisitos de la opción de desagüe continuo) al conector de la manguera de desagüe. Coloque el extremo abierto de la manguera directamente sobre la zona de desagüe en el piso de su sótano. *Figura 19.*

IMPORTANTE: Asegúrese de que la sección de la manguera de desagüe dirigida a través del tanque de agua no interfiera con la posición correcta del tanque de agua dentro del armario, ya que de otro modo se activará el **mecanismo de seguridad integrada**, que no permitirá que la unidad funcione.

7) Es importante recordar que se debe **invertir** el procedimiento para la opción de desagüe continuo y volver a colocar el **tapón/tapa** en la **manguera interna de desagüe** y/o dejar la manguera interna de desagüe (destapada) dentro del tanque de agua, cuando cambie la ubicación de su unidad a un lugar (habitación) en donde no es posible utilizar la opción de desagüe continuo. **Si no se cumplen con estos procedimientos, existe el riesgo de inundación.**

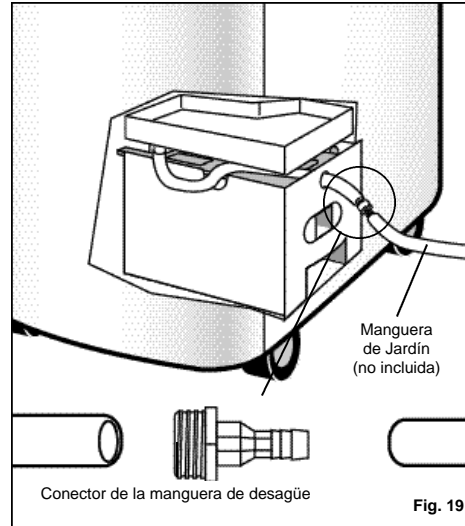

DRY (Dehumidifier) Operating Instructions (cont'd)

6) To connect the continuous drain option. Remove the water tank from the cabinet. Inside the cabinet (water tank area) you will find a section of hose hanging beside the water tank, which is **plugged/capped** at the end. Remove the **plug** from the end of the hose and install the **drain hose connector** (included with this unit) into the end of this hose section. Route the end of the hose (with drain connection) into the water tank, then through the hole provided in the face of the water tank. Attach a section of **Garden Hose** (to suit your continuous drain option requirements) to the drain hose connector. Place the open end of the hose directly over the drain area in your basement floor. *Fig. 19.*

IMPORTANT: Please make sure the drain hose section routed through water tank does not interfere with the correct positioning of the water tank inside the cabinet, or the **fail-safe switch mechanism** will be activated, not allowing the unit to operate.

7) You must remember to **reverse** the continuous drain option procedure **re-cap/plug** the **internal drain hose** and/or leave the **internal drain hose** (unplugged) inside the water tank, when re-locating your unit to a location (room) where continuous draining is not possible. **Failure to comply with these procedures will result in flooding.**

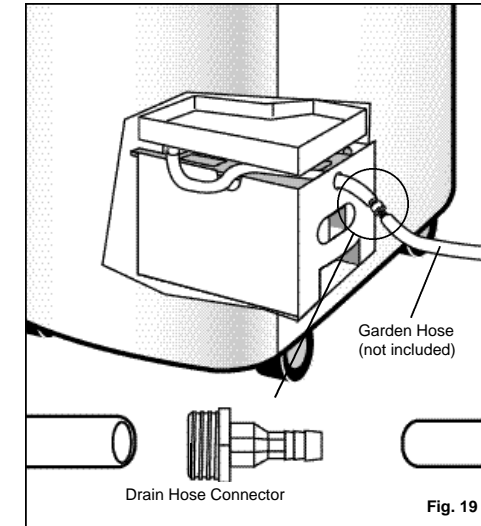

PRECAUCIÓN

Durante los modos de aire acondicionado y deshumidificación, si se interrumpe el ciclo del compresor (por ejemplo, la unidad está desconectada o hay una corte de corriente, etc.), y está reinstalado inmediatamente después entre 3 y 5 minutos se activará automáticamente un "circuito de protección del compresor". Esto hará que la luz indicadora de modo centellee en color "verde" durante unos 10 segundos. El compresor no funciona durante el modo de "circuito de protección del compresor" (esto es normal). Es posible que se requieran entre 3 y 5 minutos antes de que el "circuito de protección" se desactive automáticamente. **NO TRATE DE HACER FUNCIONAR EL COMPRESOR DURANTE ESTE PERÍODO.** Cuando usted reenciende la unidad será necesario volver a graduar toda la información programada (por ejemplo, hora del día, modo, velocidad del ventilador, programas de horario automático)

ATENCIÓN

Si el tanque de agua se saca y/o se mueve parcialmente de su posición, esto hará que el compresor deje de funcionar (esta es una característica de seguridad). Esta situación hará que la unidad emita una alarma de "8 pitidos" y que la luz de "tanque lleno" centellee (rojo) continuamente hasta que se corrija la situación. **El compresor no puede operar durante una situación de luz "roja" centelleante.** Inspeccione lo siguiente:

- ¿Está lleno el tanque de agua?
Vacíelo y vuelva a instalar el tanque de agua.
- ¿Se ha movido el tanque de agua accidentalmente?
Vuelva a colocar el tanque de agua en la posición correcta.

La luz "roja" dejará de centellear automáticamente una vez que el tanque de agua se haya vaciado y/o se haya vuelto a colocar en la posición correcta.

CAUTION

During air conditioning and dehumidifying modes, if the compressor cycle is interrupted (unplugged, power failure, etc.) and reinstated immediately thereafter, (within 3-5 minutes) a "compressor protection circuit" is automatically self-affected. The mode indicator light will flash "green" for approximately 10 seconds, confirming the protection circuit is activated. The compressor cannot operate during a "compressor protection" condition. (this is normal) It may take 3-5 minutes before the "protection circuit" self-deactivates.

DO NOT ATTEMPT TO START THE UNIT (COMPRESSOR) DURING THIS PERIOD. Upon re-starting the unit (turn 1/0 switch on) all program information (i.e. time, mode, fan speed, auto timed programs) will have to be re-set.

ATTENTION

Removal and/or partial displacement of the water tank will cause the compressor to stop operating (this is a safety feature). This condition will cause the unit to "beep 8 times" and the "water full" light will flash (red) continuously until corrected. **The compressor cannot operate during a flashing "red" light condition.** Check the following:

- Is the water tank full?*
Empty and re-install water tank.
- Has the water tank been accidentally displaced?*
Re-position water tank.

The "red" light will stop flashing automatically when the water tank has been emptied and/or correctly re-positioned.

Heater Operating Instructions

1) Press the **MODE** key until the word **Heat** is displayed in the **LCD** window. *Fig. 20*. Each depression of the **MODE** key will advance to a different mode setting (**Cool-Dry-Heat-Fan**). The **red** indicator light will come on indicating the "Heating" mode is operational (there may be a slight delay of 5-10 seconds before the cycle begins, this is normal).

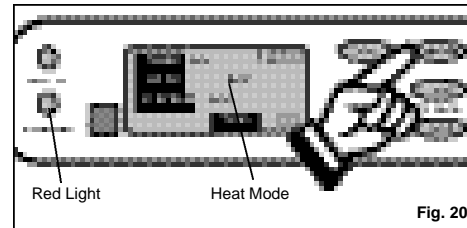

2) Press the appropriate Δ or ∇ key to select a suitable temperature between 17°C (63°F) to 30°C (88°F). *Fig. 21*.

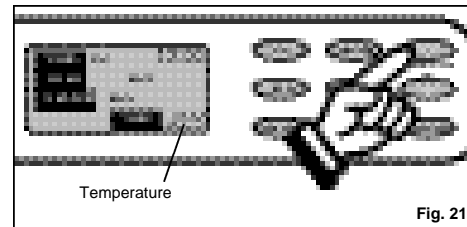

3) Press the **FAN** key to select the desired fan speed setting (**High-Low**). Your selection will be displayed in the **LCD** window. Each depression of the fan key will alternate between the different fan speed settings. *Fig. 22*.

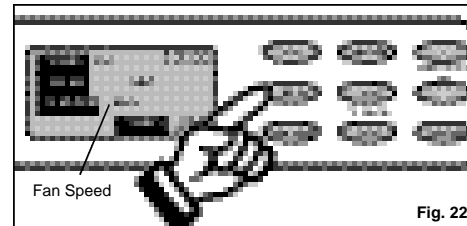

4) Press the **SWING** key to activate the automatic air swing (oscillating) feature, (the "air swing" symbol will appear in the **LCD** window). *Fig. 23*. To deactivate the air swing feature, press the **SWING** key again.

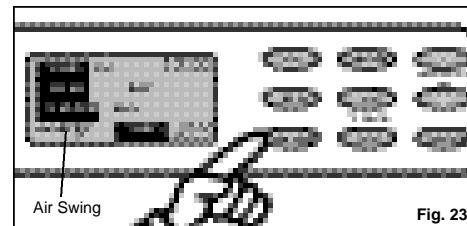

5) To adjust "air flow" direction, (up / down only) adjust any one of the **Horizontal Louver Blades (excluding the top or bottom louver)** and the remaining louvers will automatically adjust to the same position. *Fig. 24*.

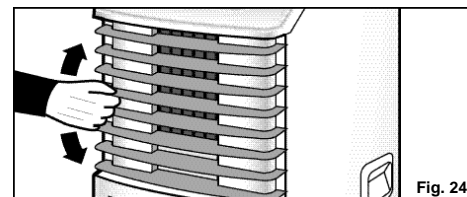

Heating stops automatically when the room temperature reaches the desired setting. The "red" indicator mode light will close. Heating will resume when the room temperature falls below the established temperature setting.

Instrucciones de operación para SECAR (Deshumidificador)

- 1) Oprima la tecla **IO** (encendido/apagado) para encender la unidad.
- 2) Oprima la tecla de **MODO** hasta que la palabra **DRY** (SECAR) aparezca en la ventana de visualización de cristal líquido (**LCD** según sus siglas en inglés). *Figura 17*. Cada vez que se oprima la tecla de MODO, se adelantará a una graduación de modo diferente. (**Frío-Calor-Seco-Ventilación**).
- 3) Oprima la tecla Δ o ∇ correspondiente para seleccionar una graduación de temperatura de deshumidificación entre 10°C (50°F) y 30°C (88°F). *Figura 18*. La luz indicadora **verde** se encenderá indicando que el modo de deshumidificación está funcionando (es posible que haya una pequeña demora de 10-30 segundos antes de que el ciclo comience, lo que es normal).

IMPORTANTE: La temperatura seleccionada debe ser siempre unos grados más baja que la temperatura ambiente de la habitación, para asegurar una operación normal de deshumidificación. Sin embargo, **no se recomienda operar el Deshumidificador por debajo de temperaturas de 15.5°C (60°F)**, ya que esto podría resultar en situaciones de congelamiento en las bobinas de evaporación lo que reduciría la eficacia. En el modo de deshumidificación, no se puede seleccionar una velocidad para el ventilador. El motor del ventilador funciona a una velocidad determinada de antemano que se visualiza como **Mediana** en la ventana **LCD**.

- 4) Agua condensada se acumulará en el tanque de agua. Cuando el tanque esté lleno, la unidad emitirá una señal (**8 pitidos**) y la luz indicadora de **Tanque Lleno** comenzará a centellear. En ese momento, el proceso de deshumidificación se detendrá inmediatamente. Sin embargo, el motor del ventilador continuará funcionando (esto es normal). Retire cuidadosamente el tanque de agua del armario y elimine el agua. Vuelva a colocar el tanque de agua nuevamente en su posición original (en el armario) y el proceso de deshumidificación continuará automáticamente. Es posible que se requieran unos 3 a 5 minutos para que el compresor vuelva a funcionar. Esto es normal.

- 5) Esta unidad viene equipada con una opción de "desagüe" continuo (para aplicaciones en sótanos con un desagüe en el piso). La extensión de la manguera de desagüe que se requiere en este caso no viene incluida con la unidad. Se puede adquirir en cualquier tienda de ferretería local. Especificaciones para la manguera de desagüe: Manguera estándar para jardín.

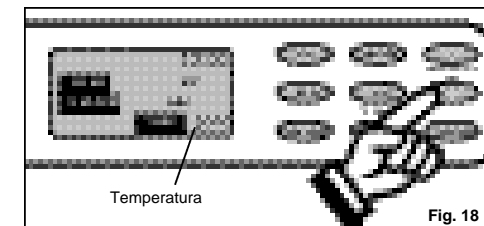
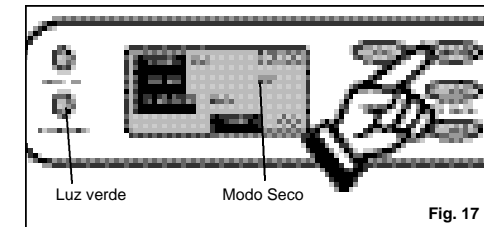

Instrucciones de operación del acondicionador de aire (continúa)

- Oprima la tecla **FAN** (VENTILADOR) para seleccionar la graduación de velocidad del ventilador que se desea (**Baja-Mediana-Alta**). Ver *Figura 14*. Su selección aparecerá en la ventana **LCD** (cada vez que se oprima la tecla del ventilador, se avanzará a una graduación diferente).
- Oprima la tecla **SWING** (OSCILACIÓN) para activar la opción de oscilación automática de aire (el símbolo "air swing" aparecerá en la ventana **LCD**). *Figura 15*. Para desactivar la opción de oscilación de aire, oprima nuevamente la tecla **SWING**.
- Agua condensada se acumulará en el tanque de agua. Cuando el tanque esté lleno, la unidad emitirá una señal (**8 pitidos**) y la luz indicadora de **Tanque Lleno** comenzará a centellear. En ese momento, el proceso de acondicionamiento de aire se detendrá inmediatamente. Sin embargo, el motor del ventilador continuará funcionando (esto es normal). Retire cuidadosamente el tanque de agua del armario y elimine el agua. Vuelva a colocar el tanque de agua nuevamente en su posición original (en el armario) y el proceso de acondicionamiento de aire continuará automáticamente. Es posible que se requieran unos 3 a 5 minutos para que el compresor vuelva a funcionar. Esto es normal.
- Para ajustar la dirección de la corriente de aire (hacia arriba/hacia abajo solamente), ajuste cualquiera de **las láminas horizontales tipo persiana (excluyendo la lámina superior e inferior)**, y las láminas restantes se ajustarán automáticamente a la posición determinada (excluyendo la lámina superior y/o inferior). *Figura 16*.

El enfriamiento se detiene automáticamente cuando se obtiene la temperatura determinada. El enfriamiento vuelve a comenzar cuando la temperatura de la habitación se eleva por encima del nivel determinado de temperatura. La temperatura no tiene ningún efecto sobre el funcionamiento del ventilador. Por lo tanto, el ventilador funcionará continuamente (después de que el compresor haya completado su ciclo) para mantener un control óptimo de temperatura.

! **PRECAUCIÓN** !

Durante los modos de aire acondicionado y deshumidificación, si se interrumpe el ciclo del compresor (por ejemplo, la unidad está desconectada o hay una corte de corriente, etc.), y está reinstalado inmediatamente después entre 3 y 5 minutos se activará automáticamente un "circuito de protección del compresor". Esto hará que la luz indicadora de modo centellee en color "verde" durante unos 10 segundos. El compresor no funciona durante el modo de "circuito de protección del compresor" (esto es normal). Es posible que se requieran entre 3 y 5 minutos antes de que el "circuito de protección" se desactive automáticamente. **NO TRATE DE HACER FUNCIONAR EL COMPRESOR DURANTE ESTE PERIODO.** Cuando usted reenciende la unidad será necesario volver a graduar toda la información programada (por ejemplo, hora del día, modo, velocidad del ventilador, programas de horario automático)

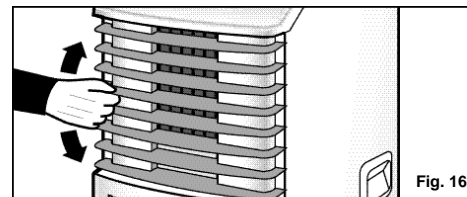
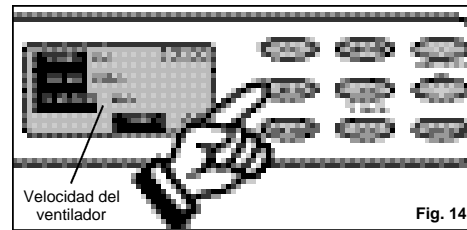

! **ATENCIÓN** !

Si el tanque de agua se saca y/o se mueve parcialmente de su posición, esto hará que el compresor deje de funcionar (esta es una característica de seguridad). Esta situación hará que la unidad emita una alarma de "8 pitidos" y que la luz de "tanque lleno" centellee (rojo) continuamente hasta que se corrija la situación. **El compresor no puede operar durante una situación de luz "roja" centelleante.** Inspeccione lo siguiente:

- ¿Está lleno el tanque de agua?
Vacíelo y vuelva a instalar el tanque de agua.
- ¿Se ha movido el tanque de agua accidentalmente?
Vuelva a colocar el tanque de agua en la posición correcta.

La luz "roja" dejará de centellear automáticamente una vez que el tanque de agua se haya vaciado y/o se haya vuelto a colocar en la posición correcta.

Fan Operating Instructions

- Press the **I/O** (on/off) key pad to switch on the unit.
- Press the **MODE** key until the word **FAN** is displayed in the **LCD** window. *Fig. 25*. Each depression of the **MODE** key will advance to a different mode setting (**Cool-Dry-Heat-Fan**). No indicator mode light is visible during operation of the **FAN** mode (this is normal).
- Press the **FAN** key to select the desired **FAN SPEED** setting. *Fig. 26*. Your selection will be displayed in the **LCD** window. Each depression of the fan key will advance to a different speed (**Low-Med-High**).
- Press the **SWING** key to activate the automatic air swing (oscillating) feature (the air swing symbol will appear in the **LCD** window). *Fig. 27*. To deactivate the air swing feature, press the **SWING** key again.
- To adjust "air flow" direction, (up / down only) adjust any one of the **Horizontal Louver Blades (excluding the top and bottom louver)** and the remaining louvers will automatically adjust to the same position. *Fig. 28*.

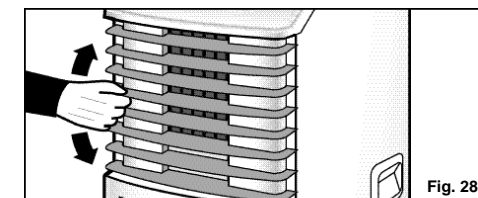
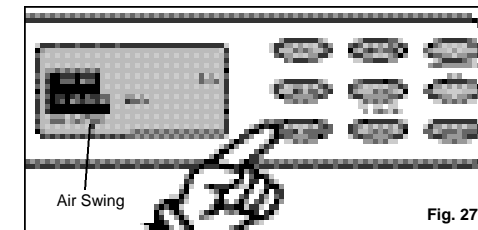
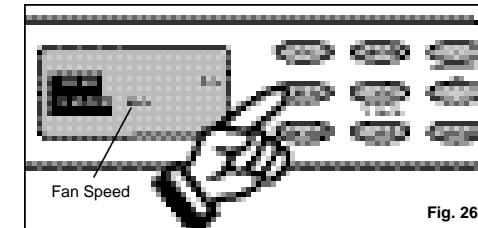
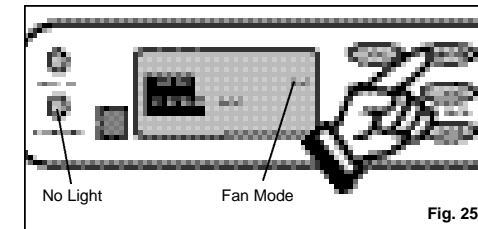

Auto-Timer Instructions

NOTE: Auto-Timed programs cannot be set with the hand held remote control. The **TIME OF DAY CLOCK** must be set before the **AUTO-TIMER** feature will operate.

The AUTO-TIMER feature offers a unique selection of multiple choice, fully automatic on/off (start/stop) programs between 0 - 23 hrs, 50 min. under any one mode of your Portable 4 Season Home Comfort unit. The programs are as follows:

- Auto -Off:** Pre-select a time that will turn off the unit (automatically) at a specified time (between 0 - 23 hrs, 50 min.). This function must be performed daily, (if required) as the program is automatically canceled/erased upon completion.
- Auto-On:** Pre-select a time that will turn on the unit (automatically) at a specified time (between 0 - 23 hrs, 50 min.). This function must be performed daily, (if required) as the program is automatically canceled/erased upon completion.
- Auto-On & Auto-Off:** Pre-select a time that will turn on and turn off the unit (automatically) at specified times (between 0 - 23 hrs, 50 min.). This program contains built-in memory. Unlike programs a) and b) above. This program automatically stores into memory the selected times and will repeat daily, (same specified times) until the program is overridden and/or canceled. Any interruption to the electrical power supply of the unit automatically cancels/erases all **auto timed** programs. In the event this should happen, you will be required to re-set your program.

Setting the AUTO-ON TIMER

Before setting the **AUTO-ON** timer, the **TIME OF DAYCLOCK** must be set/operational. You must also select the appropriate **MODE** and settings (FAN SPEED, TEMP, SWING etc.) you will require under the **AUTO TIMED** program.

- Turn the unit "on" (I/O switch).
- Select the appropriate **MODE** under which you want the unit to operate (**Cool-Dry-Heat-Fan**). Fig. 29.
- Select the appropriate **FAN SPEED** setting, under which you want the unit to operate. (**Hi, Med, Low**) (excluding Dehumidifying, as this mode has "1" fan speed setting only). Fig. 30.
- If you desire **oscillation** (auto-swing) push the **SWING** key pad (the "air swing" symbol will be displayed in the display window). Fig. 31.

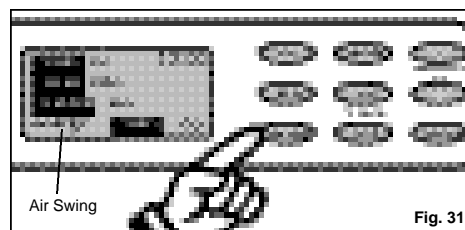
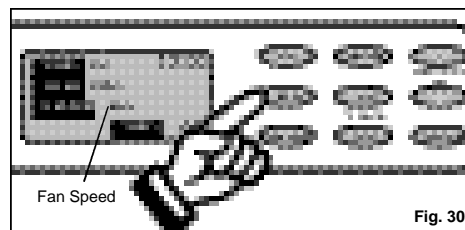
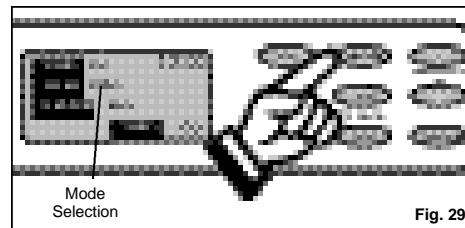

Instrucciones para graduar la HORA DEL DÍA (Reloj):

- Presione y sostenga la tecla de **CLOCK** (RELOJ) durante tres (3) segundos. La visualización del reloj centelleará indicando "12.00" durante unos 10 segundos. Fig. 8.
- Presione ya sea la tecla Δ o ∇ para entrar la hora correcta del día. Cada vez que presione la tecla, aumentará o disminuirá la graduación de la hora del día (incrementos de 1 minuto). Fig. 9.
- Cuando se haya establecido la hora correcta del día en la ventana de visualización, presione la tecla de **CLOCK** (RELOJ) nuevamente para activar la graduación del reloj con la **HORADEL DÍA**. Los "dos puntos" entre la **HORADEL DÍA** comenzarán a centellear indicando que el reloj está funcionando.

Nota importante: Toda interrupción en el suministro de corriente eléctrica cancelará automáticamente el programa del reloj de **HORA DEL DÍA**. En este caso, se deberá volver a graduar el programa del reloj.

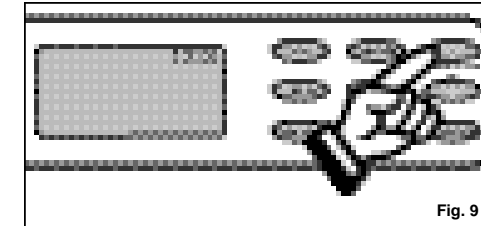
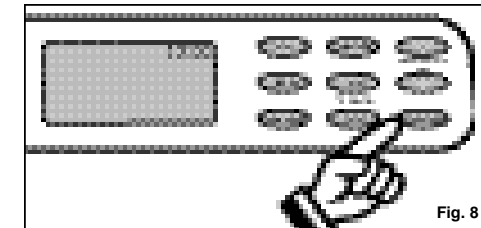

Instrucciones de operación del acondicionador de aire

- Instale la **Manguera Flexible de Escape** - figura 10 - y el **Juego Graduado de Corredera para Ventana/Puerta de Patio** según se ilustra en las figuras 2, 2a y 2b (página 45).
- Oprima la tecla **I/O** (encendido/apagado) para encender la unidad.
- Oprima la tecla de **MODO** hasta que la palabra **COOL** (FRÍO) aparezca en la ventana de visualización de cristal líquido (**LCD según sus siglas en inglés**). Fig. 12. Cada vez que se oprima la tecla de **MODO**, se adelantará a una graduación de modo diferente. (Frio-Seco (Deshumidificador)-Calor-Ventilación).
- Oprima la tecla Δ o ∇ correspondiente para seleccionar una graduación de temperatura adecuada. La temperatura seleccionada quedará indicada en la ventana de visualización de cristal líquido (**LCD según sus siglas en inglés**). Las graduaciones de temperatura se pueden cambiar entre 17°C (63°F) y 30°C (88°F). Fig. 13.

La luz indicadora **verde** se encenderá indicando que el modo de aire acondicionado está funcionando (es posible que haya una pequeña demora de 10-30 segundos antes de que el ciclo comienza, lo que es normal).

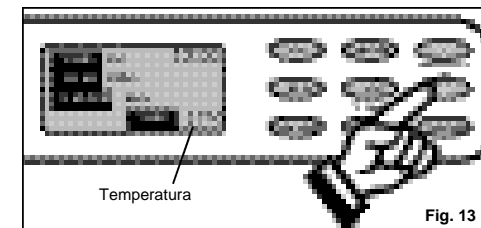
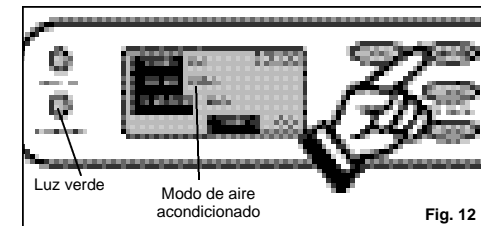
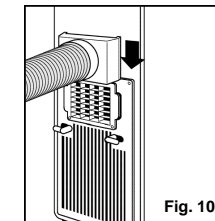

Funciones del teclado (Figura 5)

El panel de control sobre esta unidad "ilumina" automáticamente cuando cualquier almohadilla(bloc) clave es deprimida.

Este rasgo "de iluminación" "auto-desactivará" (la vuelta - de) automáticamente aprox. 30 segundos después de que la almohadilla (el bloc) pasada(última) clave es deprimida.

I/O: Conmutador de corriente – encendido/apagado.

Luces indicadoras de MODO: Se iluminan bajo diferentes graduaciones de modo, Fig. 6.

Modo FRÍO: Luz verde

Modo CALIENTE: Luz roja

Modo SECO (deshumidificador): Luz verde

Modo de VENTILADOR: No hay luz indicadora

Luz verde: Permanece encendida mientras el compresor está funcionando. La luz verde se apaga cuando se obtiene la temperatura deseada. Corresponde tanto para el Aire Acondicionado como para el Deshumidificador.

Luz roja: Permanece encendida mientras la calefacción está funcionando. La luz roja se apaga cuando se obtiene la temperatura deseada.

Luz indicadora de lleno de agua: Centellea en rojo cuando el nivel del agua en el tanque de agua supera el nivel máximo de graduación o si el tanque de agua no se encuentra en posición correcta en el armario. Figura 7.

VENTILADOR: Selecciona las velocidades del ventilador Baja-Mediana-Alta.

Opciones de ventilación:

Enfriamiento (3 velocidades) **Baja-Mediana-Alta**

Calefacción (2 velocidades) **Alta-Mediana**

Secar – Deshumidificación (1 velocidad) **Mediana**

Ventilador (3 velocidades) **Baja-Mediana-Alta**

La graduación de la temperatura/ la hora del día:

▲ : se usa para graduar (hacia adelante) el Reloj de la hora. del día (incrementos de 1 minuto)
 Se usa para graduar (hacia adelante) la temperatura. (incrementos de 1 grado Celsius)
 Se usa para graduar (hacia adelante) la temperatura. (incrementos de 2 grados Fahrenheit).
 Se usa para graduar (hacia adelante) el reloj automático. (incrementos de 10 minutos)

▼ : Se usa para graduar (hacia atrás) el Reloj de la hora del día. (incrementos de 1 minuto)
 Se usa para graduar (hacia atrás) la temperatura. (incrementos de 1 grado Celsius)
 Se usa para graduar (hacia atrás) la temperatura. (incrementos de 2 grados Fahrenheit)
 Se usa para graduar (hacia atrás) el reloj automático. (incrementos de 10 minutos)

VAIVÉN: Permite que las rejillas verticales tipo persiana oscilen automáticamente hacia adelante y hacia atrás (vaivén de 70°).

RELOJ: Permite iniciar y/o cambiar la graduación de la HORA DEL DÍA.

RELOJ ACTIVADO: Se usa para iniciar el programa de tiempo de inicio automático **AUTO ON**, junto con las teclas ▲ y ▼.

RELOJ DESACTIVADO: Se usa para iniciar el programa de tiempo de parada automática **AUTO OFF**, junto con las teclas ▲ y ▼

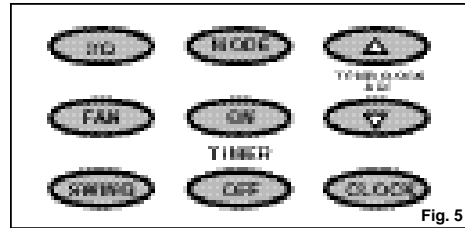

Fig. 5

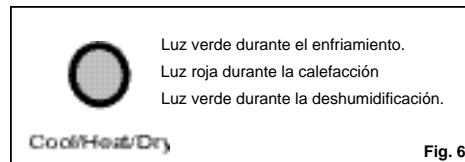

Fig. 6

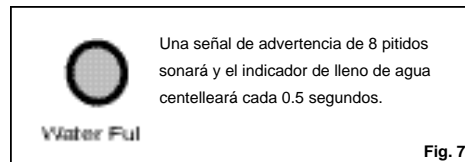

Fig. 7

| Tabla de conversión de temperaturas | |
|-------------------------------------|-------------------------------------|
| °C | 10 11 12 13 14 15 16 17 18 19 20 21 |
| °F | 50 52 54 55 57 59 61 63 64 66 68 70 |
| °C | 22 23 24 25 26 27 28 29 30 31 32 33 |
| °F | 72 73 75 77 79 81 82 84 86 88 90 91 |

Nota: Este aparato tiene la opción que se permite de ponerlo en las temperaturas "Celsius" o "Fahrenheit" Para cambiar la visualización de la temperatura oprima la tecla "▼" (temp/clock) y la tecla "clock" simultáneamente para cambiar entre la escala Celsius y la escala Fahrenheit.

La escala Celsius permite cambios en incrementos de 1°C.
 La escala Fahrenheit permite cambios en incrementos de 2°F.

Setting the AUTO-ON TIMER (cont'd)

- All of the settings are now registered. **TURN THE UNIT "OFF" USING THE I/O SWITCH.**
- To set the **AUTO-ON** timer, the unit must be turned to the "off" position (non-operational).
- Press the **TIMER-ON** key pad to initiate the **AUTO-ON** time sequence. Fig. 32. The display window will indicate **TIMER-ON** and the word **ON** will flash for 5 seconds. Press the ▲ or ▼ key to select the desired **AUTO-ON** start time. Fig. 32a.
 ▼ key pad will decrease the **AUTO-TIMED** setting in 10 minute increments.
 ▲ keypad will increase the **AUTO-TIMED** setting in 10 minute increments.
 When the desired time is established, (the time will flash in the display window) press the **CLOCK** key pad to register the **AUTO-TIMER-ON** program. The word **ON** will stop flashing and remain "on" (**TIMER ON**) indicating the program is set. The time of day clock setting will immediately revert back in the display window.

IMPORTANT: The desired **AUTO-ON** time must be registered within a 5 second period (after pressing the **TIMER-ON** key pad) otherwise the selected time will not register and the system will automatically revert back to the regular "time of day" clock setting. If this occurs, you must repeat step 7 again.

The unit will start automatically when the specified **AUTO-ON** time is achieved on the time of day clock (the "TIMER ON" prompt will disappear from the display window). To cancel or override the **AUTO-TIMED** program, simply turn on the unit before the **AUTO-ON** time is scheduled to operate (the "TIMER ON" prompt will disappear from the display window).

You can verify the **AUTO-ON** time selection anytime (prior to the program starting) by pressing the **TIMER-ON** key pad. The time you selected will appear (flash) temporarily (replacing the time of day) for approximately 5 seconds.

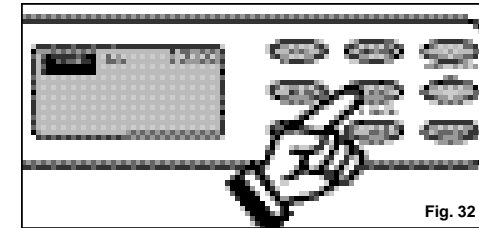

Fig. 32

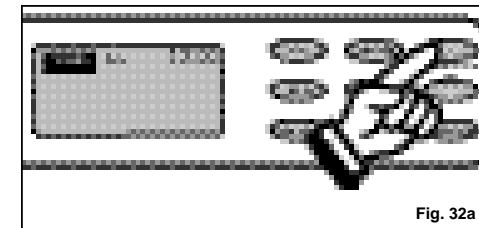

Fig. 32a

Setting the AUTO-OFF TIMER

Before setting the **AUTO-OFF** timer, the **time of day clock** must be set/operational.

- 1) To set the **AUTO-OFF** timer, the unit must be turned on (I/O switch) and operational.
- 2) Press the **TIMER-OFF** key pad to initiate the **AUTO-OFF** time sequence. Fig. 33. The display window will indicate **TIMER-OFF** and the word **OFF** will flash for 5 seconds. Press the Δ or ∇ key pad to select the desired **AUTO-OFF** time. Fig. 33a.
 ∇ key pad will decrease the **AUTO-TIMED** setting in 10 minute increments.
 Δ keypad will increase the **AUTO-TIMED** setting in 10 minute increments.
When the desired time is established, (the time will flash in the display window) press the **CLOCK** key pad to register the **AUTO TIMER-OFF** program. The word **OFF** will stop flashing and remain "on" (**TIMER OFF**) indicating the program is set. The time of day clock setting will immediately revert back in the display window.

You can vary the **AUTO-OFF** time selection anytime by pressing the **TIMER-OFF** key pad. The time you selected will appear (flash) temporarily (replacing the time of day) for approximately 5 seconds.

IMPORTANT: The desired **AUTO-OFF** time must be registered within a 5 second period (after pressing the **TIMER-OFF** key pad) otherwise the selected time will not register and the system will automatically revert back to the regular "time of day" clock setting. If this occurs, you must repeat step 2 again.

The unit will stop automatically when the specified **AUTO-OFF** time is achieved on the time of day clock. To cancel or override the **AUTO-TIMED** program, simply turn off the unit manually, prior to the scheduled **AUTO-OFF** time.

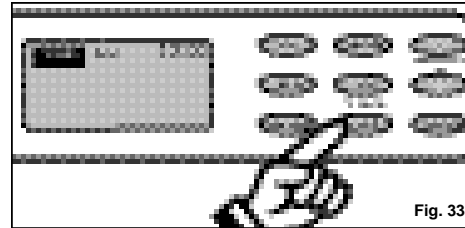

Fig. 33

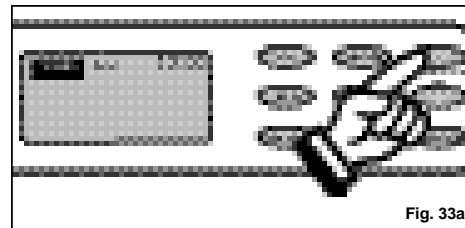

Fig. 33a

INSTALACIÓN DEL JUEGO PARA LA VENTANA/PUERTA DE PATIO

Su juego para la ventana ha sido diseñado para que se adapte a la mayoría de aplicaciones estándar de ventanas verticales y horizontales. Ahora con la adición de una tercera sección de corredera (Fig. 2b), es posible instalar este juego en puertas de patio (hasta una altura máxima de 80"). Consulte las figuras 2, 2a y 2b para verificar las aberturas mínimas y máximas. Para aplicaciones de ventanas verticales y/o puertas de patio, se suministran trabas de posiciones múltiples en el borde de cada sección de corredera. También se suministran dos tornillos de traba para asegurar cada sección corregida en la posición deseada. Figura 2c.

Opción de seguridad del tanque de agua interno

Esta unidad viene equipada con un mecanismo conmutador de seguridad integrada que evita que la unidad condense agua si el tanque de agua se mueve por accidente y/o está **LLENO** de agua. Si ocurre esta situación, la unidad emitirá una señal de **8 PITIDOS** y la luz indicadora de **LLENO DE AGUA** centelleará en color rojo continuamente hasta que el tanque de agua se vuelva a colocar en posición correcta y/o se vacíe.

NOTA: El motor del ventilador continuará operando en este estado. Esto es normal, pero no habrá ni refrigeración ni deshumidificación hasta que el tanque se vacíe y/o se instale correctamente (podrá demorar unos minutos antes de que el compresor regrese a su funcionamiento normal).

Instrucciones de operación

Antes de encender esta unidad

- 1) Seleccione un lugar adecuado, asegurándose de que tenga un acceso fácil a un tomacorriente.
- 2) Instale la **Manguera flexible de escape** y el **Juego graduable de corredera para la ventana** según se ilustra en las figuras 2, 2a y 2b

NOTA: El segundo paso se requiere solamente cuando se usa el **MODO DE AIRE ACONDICIONADO**.

- 3) Enchufe la unidad en un tomacorriente con conexión a tierra de 115 V/60 Hz. **NO USE UN CABLE DE ALARGAMIENTO REGULAR CON ESTA UNIDAD.**

Si es necesario usar un cable de alargamiento para conectar su acondicionador de aire use un cable de alargamiento aprobado específicamente para un acondicionador de aire (disponible en cualquier tienda de ferretería local).

- 4) Asegúrese de que el **Tanque de agua** esté en posición correcta dentro del armario ya que, de otra forma, la unidad no funcionará. Figura 4.

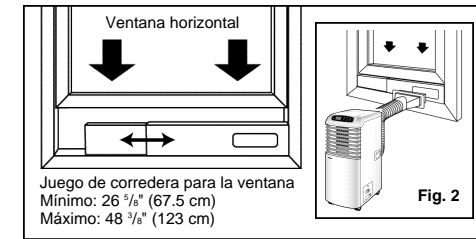

Fig. 2

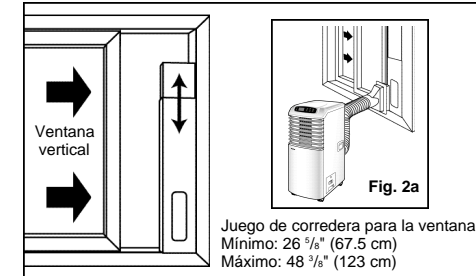

Fig. 2a

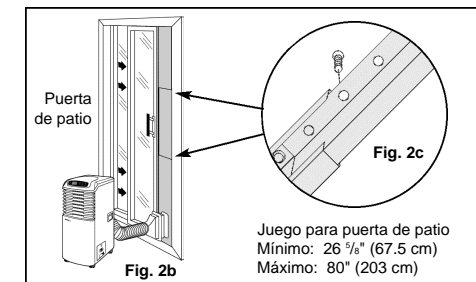

Fig. 2b

Fig. 2c

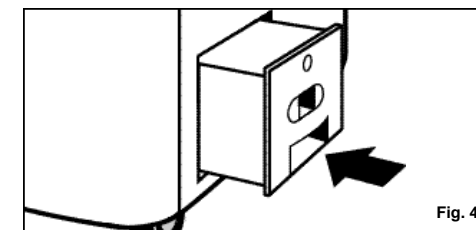

Fig. 4

Instrucciones para la instalación del tanque de agua (continúa)

3. Ponga el tanque de agua a la posición correcta sobre la reborde apoyante. Asegúrese de que el conector rápido sobre el tanque de agua está alineado con el conector rápido, instalado a la factoría, localizado al posterior del armario. (véase la figura 37)

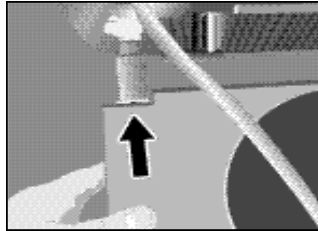

Fig.37

4. Para hacer la conexión, empuje el conector del tanque de agua en el conector del armario. Ud. va a oír un chasquido positivo cuando hace la conexión
5. Instale la tapa sobre el tanque de agua.
6. Para desenganchar (desconectar) el tanque de agua externo, apreta el botón de desenganchar que está en la parte superior del conector rápido del armario, pues sujete los mangos de desenganchar localizado por ambos lados del tanque, levante y tire hacia adelante. (véase la figura 38, 39)

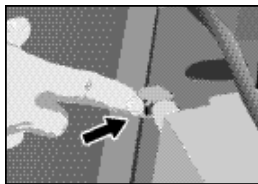

Fig.38

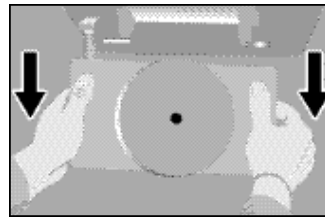

Fig.39

PRECAUCIÓN

Es necesario vaciar el agua acumulada en ambos tanques antes de mover la unidad.

Setting the AUTO-ON & AUTO-OFF TIMER

Before setting the **AUTO-ON & AUTO-OFF Timer**, the **time of day clock** must be set/operational. You must also select the appropriate operating **MODE**. After the appropriate settings have been made, **turn off the unit**.

- 1) Press the **TIMER-ON** key pad to initiate the **AUTO-ON** time sequence. (Fig. 32). The display window will indicate **TIMER-ON** and the word **ON** will flash for 5 seconds. Press the **△** or **▽** key pad to select the desired **AUTO-ON** start time. (Fig. 32a). **▽** key pad will decrease the **AUTO-TIMED** setting in 10 minute increments. **△** keypad will increase the **AUTO-TIMED** setting in 10 minute increments. When the desired time is established, (the time will flash in the display window) press the **CLOCK** key pad to register the **AUTO TIMER-ON** program. The word **ON** will stop flashing and remain "on" (**TIMER ON**) indicating the program is set. The time of day clock setting will immediately revert back in the display window.

The unit must remain "OFF" while programming the AUTO-OFF program.

- 2) Press the **AUTO-OFF** key pad to initiate the **AUTO-OFF** time sequence. (Fig. 33). The display window will indicate **TIMER-OFF** and the word **OFF** will flash for 5 seconds. Press the **△** or **▽** key pad to select the desired **AUTO-OFF** time. (Fig. 32a). **▽** key pad will decrease the **AUTO-TIMED** setting in 10 minute increments. **△** keypad will increase the **AUTO-TIMED** setting in 10 minute increments. When the desired time is established, (the time will flash in the display window) press the **CLOCK** key pad to register the **AUTO TIMER-OFF** program. The word **OFF** will stop flashing and remain "on" (**TIMER OFF**) indicating the program is set. The time of day clock setting will immediately revert back in the display window.

When the **AUTO-ON & AUTO-OFF** times are set, within the same program sequence, the display window shows **TIMER ON OFF** identifying that both **ON** and **OFF** times are now programmed (Repeatable daily until until such time the program is canceled and/or changed).

IMPORTANT: The desired AUTO-ON & AUTO-OFF time must be registered within a 5 second period (after pressing the TIMER-ON/OFF key pads) otherwise the selected time will not register and the system will automatically revert back to the regular "time of day" clock setting

The unit will start automatically when the specified **AUTO-ON** time is achieved on the time of day clock and will stop automatically when the specified **AUTO-OFF** time is achieved on the time of day clock. To cancel or override the **AUTO-TIMED** program, simply turn the unit on or off prior to the scheduled **AUTO-ON/OFF** time. You can verify the **AUTO-ON/OFF** time selection anytime by pressing each respective **TIMER-ON/TIMER-OFF** key pad and the selected time will temporarily appear replacing the time of day clock for approximately 5 seconds.

Remote Control Features

The hand held remote unit allows you to control all operational aspects (**excluding Auto-Timed Programs**) of your Portable 4 Season Home Comfort Appliance from the convenience of your favorite armchair. Here are some things you should know about operating the unit with the hand held remote.

Upper Control Buttons

I/O: Power switch (On/Off).

Mode: Selects the operating mode (Auto–Cool–Dry/Dehumidifier–Heat–Fan). The "auto" mode is a built in feature activated from the hand held remote unit only. Under "auto" mode, your unit will **automatically** select the required operating mode based on temperature selection. Dehumidifying mode is not operational under the "auto" mode function. The main unit will respond automatically, switching appropriately between modes "cool-heat-fan" to maintain the selected temperature.

Fan: Selects fan speed settings (Auto–LOW–MED–HIGH).
NOTE: The "Auto" fan speed setting is equivalent to "Medium" fan speed.

- ▲ Used to adjust (increase) both time of day clock settings and temperature settings.
(1 min. increments) for time of day clock settings.
(1° increments) on the Celsius scale.
(2° increments) on the Fahrenheit scale.

TEMP/TIMER

- ▼ Used to adjust (decrease) both time of day clock settings and temperature settings.
(1 min. increments) for time of day clock settings.
(1° increments) on the Celsius scale.
(2° increments) on the Fahrenheit scale.

Lower Control Buttons (Under Lower Sliding Cover)

Swing: Used to activate automatic air swing (oscillating) feature (70° swing).

Set: Used to lock/register time of day setting.

Clock: Used to initiate time of day clock setting.

L: (Lock) Used to lock a selected program mode (Against accidental program change).

R: (Re-set) Used to cancel/reset locked programs. (Clock setting will also be erased)

°C/F: Used to select temperature settings in either "Celsius" or "Fahrenheit".

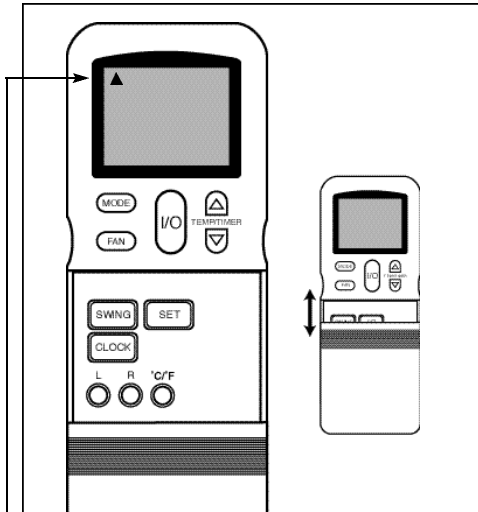

To operate the remote, you will require two "AAA" Alkaline batteries (included).

Batteries should be replaced when:

- No signal (beep) is heard while attempting to program the main unit.
- No symbol "▲" appears in the remote LCD window when a command is initiated.

Battery replacement:

- Slide the lower control cover on the remote down until it stops. Continue pulling (gently) until the lower section separates completely from the unit.
- Insert batteries (AAA) as depicted inside the battery chamber.(+/-)
- Re-install lower cover.
- If the remote control is not being used for extended periods of time (vacations etc.), batteries should be removed.

The remote operates within a range of 7 meters (23 ft.) from the receiver located inside the main unit. Any obstruction between the receiver and remote may cause signal interference, limiting the ability to program the main unit.

NOTE: The illuminated control panel feature on the main unit is not operational when setting functions using the remote control unit. (this is normal)

El tanque de agua externo

Esta unidad viene equipada con un "tanque de agua externo" secundario (el tanque con el conector rápido tiene que estar instalado por el consumidor). El conector rápido está instalado por la factoría y viene con la unidad principal. Se encuentra por la parte trasera de la unidad. Cuando el tanque de agua externo está conectado a la unidad principal se aumentará el tiempo de funcionamiento de la unidad (modo de aire acondicionado y deshumidificación solamente) hasta 12 horas, incluso los dos tanques (según las condiciones de humedad). Es posible operar esta unidad usando el tanque de agua interno (principal) solamente. Sin embargo, el tiempo de funcionamiento se disminuirá. Si el tanque de agua externo no está conectado a la unidad el flujo de agua está desviado automáticamente por dentro del tanque de agua interno.

Durante los modos de aire acondicionado y deshumidificación agua condensada se acumula en una bandeja pre-enfría localizada por debajo de las bobinas de evaporación (bobinas de refrigeración). Cuando el nivel de agua por dentro del tanque llega a un nivel predeterminado el flujo de agua está desviado primordialmente al tanque de agua secundario. Cuando el nivel de agua dentro del tanque de agua secundario llega a un nivel predeterminado el flujo de agua invertirá (hacia atrás) y estará desviado por dentro del tanque de agua interno principal. Cuando el nivel de agua dentro del tanque de agua principal llega a un nivel predeterminado el mecanismo del conmutador flotando se activa automáticamente, lo que causa la unidad de apagar automáticamente (aire acondicionado y deshumidificación). El motor del ventilador continuará operando (esto es normal).

NOTA: El mecanismo del conmutador flotando se activa según el nivel de agua dentro del tanque interno (tanque principal solamente).

Nota: Los accesorios del conector rápido que están suministrado con la unidad principal y el tanque de agua externo están conexiones auto-cerrandos.

Es decir que tan pronto como desconecta las conexiones el flujo de agua deja inmediatamente entre la unidad principal y el tanque de agua externo.

Instrucciones para la instalación del tanque de agua externo:

- Usando 2 tornillos suministrados asegure la reborde apoyante para el tanque de agua externo (con las ruedecillas instaladas a la factoría) al soporte (consulte la figura 35).

Nota importante: Es posible que usted pierda los tornillos originales que están suministrados. Para evitar daños a la sistema cerrada nunca usar tornillos de reemplazo más larga de 16mm (5/8 pulgadas).

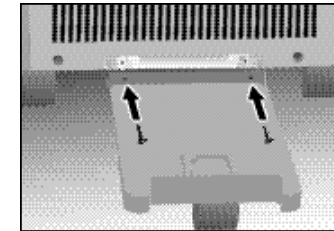

Fig.35

- Saque el conector rápido del tanque de agua (macho) que se encuentra por dentro del tanque de agua y asegúrelo al conector hembra que se encuentra sobre el tanque de agua externo, apriete moderadamente (consulte la figura 36).

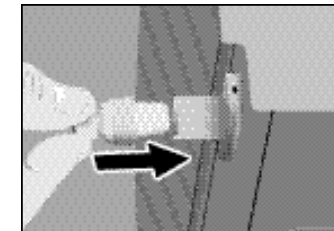

Fig.36

Sugerencias para ahorrar energía

Su artefacto Danby ha sido diseñado para un rendimiento muy eficaz en ahorro de energía. Siga estas recomendaciones para una mayor eficacia.

1. Seleccione una graduación del termostato que se adapte a sus requisitos de confort y déjelo en la graduación seleccionada.
2. El filtro de aire es muy eficaz en la remoción de partículas contenidas en el aire. Siempre mantenga limpio este filtro.
3. Use cortinas o persianas para evitar que la luz directa del sol penetre en la habitación y la caliente, pero no permita que las cortinas o persianas obstruyan la corriente de aire alrededor de la unidad.

Instalación en la ventana



Riesgo de choque eléctrico

Para evitar la posibilidad de lesiones personales, desconecte la corriente a la unidad antes de instalarla o de repararla.



PRECAUCIÓN



Para evitar dificultades en la instalación/operación, es importante que lea bien estas instrucciones.

Accesorios para la instalación – Figura 1

| Descripción | Cantidad |
|---|----------|
| Manguera flexible de escape con adaptadores. | 3/juego |
| Se extiende de 19 1/2" (50 cm) hasta 74 3/4" (190 cm) | |
| Adaptador de escape de la ventana (boca plana) | 1 pieza |
| Juego graduable de corredera para ventana/puerta de patio | |
| De 26 3/8" (67.5 cm) hasta 80" (203 cm) | 3/juego |
| Conector para la manguera de desagüe | 1 pieza |
| Opción de desagüe continuo (manguera no incluida) | |

Accesorios del tanque de agua externo Fig. 1a

| | |
|---|------|
| Bandeja de soporte y ruedita | 1 pc |
| Tanque externo y tapa | 1 pc |
| Conector rápido(Tanque externo) | 1 pc |

OBSERVACIÓN ESPECIAL: La extensión para la manguera de desagüe exterior (desagüe directo) no viene incluida con esta unidad y se puede adquirir a través de su tienda local de artículos de ferretería.



ADVERTENCIA



Cuando el juego de la puerta del patio se encuentre instalado, no será posible trabar la puerta del patio. Esta podría plantear un problema de seguridad. Se recomienda que instale un "perno de pie" o una "barra de protección" detrás de la puerta. (disponible en cualquier tienda de ferretería local).

4. Encienda su acondicionador de aire antes de que el aire del exterior se vuelva caliente e incómodo. Esto evita un período inicial de incomodidad mientras la unidad está enfriando la habitación. El uso de la opción del **RELOJ** automático programable de arranque/parada puede darle una ventaja importante en estas situaciones, si se usa al máximo.
5. Cuando las temperaturas externas sean suficientemente frescas, apague el acondicionador de aire y use el **MODO DE VENTILADOR** en las posiciones **ALTA, MEDIANO BAJA**. Esto hace que el aire del interior circule, proporcionando una cierta medida de confort de enfriamiento y utilice menos electricidad.

El juego de escape/ventana debe estar instalado en todo momento cuando la unidad está funcionando en el modo de **AIRE ACONDICIONADO**.

Debe haber por lo menos 11.8" (30 cm) de espacio libre entre la unidad y cualquier otro objeto o estructura construida. La unidad se debe instalar sobre una superficie nivelada. No es necesario instalar el juego para ventanas durante la operación de los otros tres modos. (Calefacción (DPAC7599)/Deshumidificación/Ventilación).

Fig. 1 Accesorios para la instalación

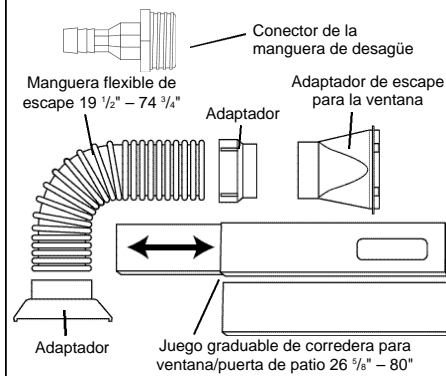
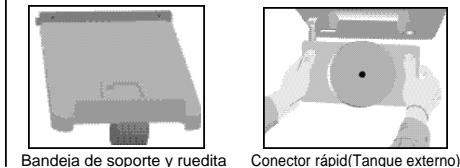

Fig. 1 Accesorios del tanque de agua externo



Remote Control Operating Instructions

1. **Sending Signal:** When the main unit is turned on (I/O button), this symbol (1A) will appear in the remote LCD window. The remote must be aimed directly at the control panel on the main unit when initiating commands. When a remote control button is depressed (excluding L, R, Clock, & set °C/°F), the following symbol (▲) flashes once in the remote LCD window. This symbol confirms that a signal was dispatched from the remote and a "Beep" from the main unit confirms the signal was received. The main unit will then recognize and respond accordingly to the selection made. All selections (excluding time of day settings) will appear immediately in the remote LCD window and main unit LCD window when the unit becomes operational. There may be a slight delay (2-5 seconds) before the main unit responds to the remote signal. This is normal. If the main unit does not respond, try the procedure again. If the main unit again fails to respond;

Check the following:

- Are the receiver and the remote unit within the required 7 meter (23 ft.) operating distance?
- Is the receiver window on the main unit partially blocked and/or obscured?
- Are the batteries correctly installed inside the remote (positive+/ negative-)?
- Check the batteries. If low, replace.

2. Setting/Adjusting Time of Day Clock (Remote Control):

When the batteries are installed, the clock displays "0:00" and the colons (:) flash. Push the "Temp/Timer" ▲▼ buttons to adjust the current time of day (0-24hrs). Each depression of the button will increase or decrease the time of day setting (1 min. increments). When the correct time of day has been established, push the "Set" button to activate the time of day clock setting (colons stop flashing). To change the time of day clock setting, push and hold the "clock" button (3 seconds) until the colons (:) flash. Adjust the time of day clock setting (time adjust buttons) then push the "Set" button to activate time of day clock setting (colons (:) stop flashing).

NOTE: The time of day clock setting on the remote control unit operates independently and does not control the time of day clock setting on the main unit.

3. **Mode Setting:** Press the "Mode" button to select the desired operating mode. Each depression of the button will advance to a different setting

(Auto-Cool-Dry-Heat-Fan). NOTE: The "Auto" mode is a built in feature, activated from the hand held remote unit only. (Auto mode cannot be programmed from the main unit control panel) Under the "Auto" mode, the unit will automatically select the operating mode, based on temperature selection. The main unit will respond automatically, switching appropriately between the "Auto-cool-heat-fan" mode to maintain the program temperature selected. Dehumidifying does not respond/operate under the "Auto" mode function.

4. **Temperature Setting:** Press the remote ▲ buttons to select the desired operating temperature. Each depression of the temperature button will increase/decrease the temperature settings (1°C increments, 2°F increments). The temperature selected will be displayed in the remote LCD window. Remote temperature ranges 17°C-30°C

5. **Fan Speed Setting:** Press the remote "Fan" button to select the desired operating fan speed. Depending on the mode selection, each depression of the fan button will advance to a different fan speed (Auto-Low-Medium-High) The fan speed selected will be displayed in the remote LCD window. i.e.

MODE FAN SPEEDS

| | |
|------|-----------------------------|
| Cool | Auto/Medium-Low-Medium-High |
| Heat | Auto/Medium-Low-Medium-High |
| Dry | Auto (Medium Only) |
| Fan | Auto/Medium-Low-Medium-High |

"AUTO" is equivalent to "MEDIUM" (fan speed setting) on the main unit control panel.

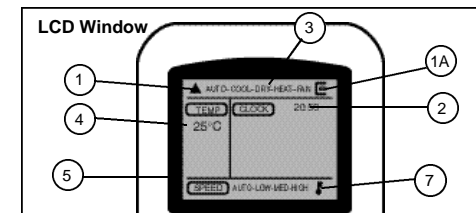

Remote Control Operating Instructions (cont'd)

- Swing Setting:** Press the remote "Swing" button to activate the automatic air swing (oscillation) feature. The symbol "▲" will momentarily appear in the LCD window confirming the "swing" feature is activated and/or deactivated.
- L(Lock) Button:** Press the remote "L" button to guard against accidental program change. When the "L" button is depressed, the lock symbol (F) will be displayed in the remote LCD window. Press the "L" button again to unlock the registered program (key symbol will disappear).
- R (Re-set) Button:** Press the remote "R" button to cancel all remote control programs. This will erase all information contained within the remote LCD window (including time of day clock).
- °C/°F:** Used to select/display temperature settings in either "Celsius" or "Fahrenheit" on the hand held remote unit only. Press the remote (°C/°F) button (using pencil tip) to select either the Celsius or Fahrenheit scale.
NOTE: To change the temperature display on the main unit, press the (Temp/Clock) "∇" keypad & "Clock" keypad simultaneously to alternate between the °C & °F scale.

NOTE: When turning off the main unit with the remote control, there may be a delayed (off) reaction (5-15 seconds) before the unit actually stops. This is normal.

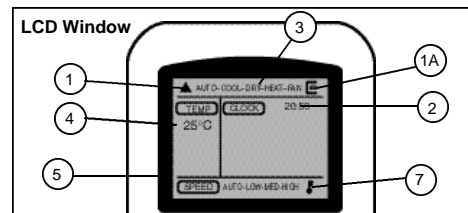

How the External Water Tank Feature Works

This unit is featured with a factory installed "Quick Connect" and "External Water Tank" feature. When the external tank is connected to the main unit, it will "increase" the total running time of the main unit, (air conditioner and dehumidifying mode) up-to 12 hours, inclusive of both tanks. (Depending on relative humidity conditions)

During air conditioner and dehumidifying modes, condensed water accumulates in a pre-cooler drip tray located underneath the evaporator (cooling) coil. When the water reaches a predetermined level, the water flow is channeled first into the secondary external water tank. When the water level inside the secondary tank reaches a predetermined level, the water flow will reverse (backwards) and be re-directed into the primary internal tank. When the water level inside the primary tank reaches a predetermined level, the automatic float switch mechanism (safety shut-off) is activated, causing the unit to stop automatically. The fan motor will continue to operate after the water condensing cycle has terminated. (this is normal)

NOTE: The float switch mechanism is activated by the water level inside the (primary) internal tank only.

If the external water tank is not connected to the main unit, water flow is automatically directed inside the internal water tank.

SPECIALNOTE: (Air Conditioner & Dehumidifier Modes Only)

- This unit can operate without the secondary external water tank being installed, providing the primary "internal" water tank is correctly installed.
- This unit cannot operate if the secondary external water tank is installed, but the primary internal water tank is not.

NOTE:

- The quick connect fittings supplied with both the main unit and external water tank are "self-sealing" connections.
- This means as soon as the quick connects are "disconnected", water flow between the main unit and external water tank stops immediately.

Especificaciones Eléctricas

- Todo el cableado debe estar conforme a los códigos eléctricos locales y nacionales y debe ser instalado por un electricista competente. Si desea hacer alguna pregunta con respecto a las siguientes instrucciones, comuníquese con un electricista competente.
- Inspeccione el suministro de energía disponible y resuelva todo problema de cableado ANTES de instalar y operar esta unidad.
- Esta unidad utiliza 9.0 amperios (capacidad nominal de la placa técnica) en el **Modo de Refrigeración** y 12.0 amperios (capacidad nominal de la placa técnica) en el **Modo de Calefacción** y se puede usar en cualquier receptáculo doméstico de 15 amperios, con conexión a tierra, para uso general, y correctamente cableado.
- Para su seguridad y protección, esta unidad está conectada a tierra a través del enchufe del cordón de potencia cuando está enchufada a un tomacorriente apropiado. Si Ud. No está seguro de que los tomacorrientes en su hogar están conectados a tierra en forma adecuada, es importante que consulte a un electricista competente.
NO USE ADAPTADORES DE ENCHUFE O CABLES DE ALARGAMIENTO REGULARES CON ESTA UNIDAD. Si es necesario usar un cable de alargamiento para conectar su acondicionador de aire use un cable de alargamiento aprobado específicamente para un **acondicionador de aire** (disponible en cualquier tienda de ferretería local).
- La placa técnica del fabricante se encuentra ubicada en el tablero posterior de la unidad y contiene datos eléctricos y técnicos de otro tipo específicos de esta unidad.

- Para evitar la posibilidad de heridas personales, siempre desconecte el suministro de corriente a la unidad antes de instalarla y/o repararla.

| Tabla 1 | |
|---|------------------------|
| Circuito de desviación individual sugerido | |
| Amperios según la placa técnica | Tamaño AWG del cable * |
| 7.4 a 12.0 | 14 |
| AWG - Calibre Americano de Cables | |
| * Basado en cables de cobre de capacidad nominal de 60° C de temperatura. | |

| Tabla 2 | |
|------------------------------------|---|
| Tipos de receptáculo y de fusibles | |
| Capacidad nominal de tensión | 125 |
| Amperios | 15 |
| Tomacorriente de pared |  |
| Tamaño del fusible | 15 |
| Fusible temporizado (o disyuntor) | Tipo enchufe |

| Especificaciones de la unidad | Modelo DPAC8399 |
|--|----------------------------------|
| Capacidad de refrigeración | 8300Btu/h |
| Capacidad de calefacción (Alta/Baja) | 1380W/830W |
| Capacidad de deshumidificación | 57 pintas (27/24 horas) |
| Nivel de ruido | Menos de 54 dB (A) |
| Fuente de energía | 115 V /60 Hz |
| Refrigerante | R22 |
| Capacidad del tanque de agua interno | 5.5 L(11.6 Pints) |
| Capacidad del tanque de agua externo | 8.5 L(18 Pints) |
| Peso de la unidad | 38 kg (83.7 lbs) |
| Dimensiones de la unidad (pulgadas) ancho x profundidad x alto | 15 1/4" x 18" x 32 5/8" |
| Dimensiones de la unidad (cm) ancho x profundidad x alto | 38.7 x 45.6 x 82.9 |
| Velocidades del ventilador | 3 |
| Tablero de control (iluminado) | Controles sensibles al tacto |
| Control remoto | Sí |
| Reloj de la hora del día | Sí |
| Reloj automático | Sí |
| Consumo de potencia: | |
| Refrigeración | 1050 vatios (9.0 amperios) |
| Calefacción | 1380 vatios (alto) 12.0 amperios |
| | 830 vatios (bajo) 7.2 amperios |
| Deshumidificación | 1050 W (9.0 amperios) |
| Ventilación | 90 W (0.8 amperios) |

NOTA: Las especificaciones están sujetas a cambios sin aviso previo, para mejoras futuras.

Introducción

Gracias por su compra de un artefacto Danby para proporcionarle a Ud. y a su familia todos los requisitos de "Confort Doméstico" que necesite en su hogar, su casa de verano u oficina. Este Manual del Propietario le proporcionará información importante y necesaria para el cuidado y mantenimiento correctos de su nuevo artefacto. Si se le mantiene en forma adecuada, su artefacto Danby funcionará por muchos años sin problemas. Le solicitamos que se tome unos pocos momentos y lea bien las instrucciones para familiarizarse con todos los aspectos de la operación de este artefacto.

Su Acondicionador de Aire Portátil de Danby es un artefacto multi-funcional de intercambio y tratamiento del aire ambiental y ha sido diseñado para ofrecerle las funciones de: acondicionador de aire, deshumidificador, calefacción (DPAC7597) y ventilador independiente. Cada modo individual viene con capacidades "oscilantes" de vaivén de aire. Esta unidad se puede mover en forma conveniente de una habitación a otra dentro de su hogar y se puede graduar en unos pocos minutos. Imagine la conveniencia del "Confort Doméstico de 4 Estaciones" al alcance de sus manos, en cualquier momento y en cualquier lugar. Simplemente siéntese, reclíne su respaldo, espere para ver lo que "la Naturaleza" le tiene prometido y responda simplemente oprimiendo un botón.

Para fácil referencia, le sugerimos que fije una copia de su recibo/nota de ventas a esta página, junto con la siguiente información que se encuentra en la placa técnica del fabricante ubicada en el tablero posterior de la unidad.

Número de modelo: _____

Número de serie: _____

Fecha de compra: _____

Nombre y dirección del representante de ventas: _____

Esta información será necesaria si se requiere dar servicio a la unidad y/o para toda solicitud de información al respecto. Para comunicarse con un Representante de Servicio al Cliente, tenga la bondad de llamar por teléfono sin cargo alguno a Danby, al número: 1-800-26-Danby®

1-800-26-Danby®

Guarde estas instrucciones para referencia futura.



(symbol) Este símbolo indica una precaución o advertencia



PRECAUCIÓN



No deje esta unidad desatendida en un lugar en donde se encuentren personas o animales que no puedan reaccionar a una unidad defectuosa. Una unidad defectuosa puede ocasionar un recalentamiento extremo o muerte en lugares cerrados y desatendidos.

Care and Maintenance



CAUTION



Before cleaning or servicing this unit, it is recommended that the unit be disconnected from any electrical supply outlet.

- 1) **Do Not** use gasoline, benzene, thinner or any other chemicals to clean this unit ,as these substances may cause damage to the finish and deformation of plastic parts.
- 2) **Never** attempt to clean the unit by pouring water directly over any of the surface areas, as this will cause deterioration of electrical components and wiring insulation.

Removal and Cleaning of the Air Filter

If the air filter becomes clogged with dust/dirt, air flow is restricted and reduces efficiency. The air filter should be cleaned every two (2) weeks. More frequent cleaning may be necessary depending upon indoor air quality.

- 1) To remove the air filter: Grasp the **air filter tab**.
- 2) Pull the filter "out" then "up". *Fig. 34*.
- 3) Dust/Dirt clogged in the filter can be removed by vacuum cleaning the soiled areas.
- 4) The filter can also be washed in lukewarm soapy water while rubbing it lightly with a brush. A mild detergent (dishwashing soap) is recommended.
- 5) Rinse the filter well using clean water. Allow time to dry before reinstalling into the unit.
- 6) Replace the air filter.
- 7) Replacement air filters are available through the Customer Service Parts Department.

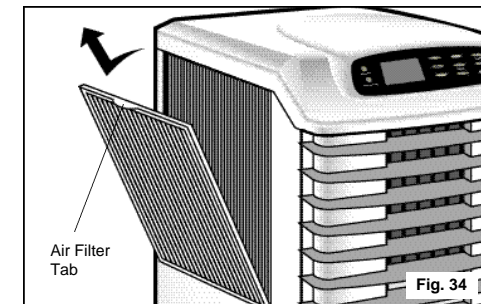

CAUTION



Never operate the unit without the air filter in place as this may result in damage to the unit.

Danby® LIMITED PRODUCT WARRANTY

This quality product is warranted to be free from manufacturer's defects in material and workmanship, provided that the unit is used under the normal operating conditions intended by the manufacturer.

This warranty is available only to the person to whom the unit was originally sold by Danby or by an authorized distributor of Danby, and is non-transferable.

TERMS OF WARRANTY

| | |
|----------------------------------|---|
| <i>First Year</i> | During the first year (1), any electrical parts of this product found to be defective, including any sealed system units, will be repaired or replaced, at warrantor's option, at no charge to the ORIGINAL purchaser. |
| <i>Second Through Fifth Year</i> | During the next four years (4) any part of the sealed system found to be defective (consisting of compressor, condenser, evaporator, dryer and all related tubing) will be replaced without charge. The purchaser shall pay for all labour and return freight during this four year (4) period for repair or replacement of any sealed system components. Any unit being diagnosed as non-functional due to sealed system failure and warranting an exchange during the existing four (4) years will be subject to an appropriate depreciation or user fee, including any and all freight charges being levied against the consumer. |
| <i>To obtain Service</i> | Danby reserves the right to limit boundaries of "In Home Service" due to the proximity of an Authorized Service Depot. Any appliance requiring service outside the limited boundaries of "In Home Service", it will be the customer's responsibility to transport the appliance to the closest Authorized Service Depot at their own expense. Contact your dealer from whom your unit was purchased, or contact your nearest authorized Danby service depot, where service must be performed by a qualified service technician. If service is performed on the units by anyone other than an authorized service depot, or the unit is used for commercial application, all obligations of Danby under this warranty shall be at an end. |

EXCLUSIONS

Save as herein provided, Danby Products Limited (Canada) or Danby Products Inc. (U.S.A.), there are no other warranties, conditions, representations or guarantees, express or implied, made or intended by Danby Products Limited or its authorized distributors and all other warranties, conditions, representations or guarantees, including any warranties, conditions, representations or guarantees under any Sale of Goods Act or like legislation or statute is hereby expressly excluded. Save as herein provided, Danby Products Limited (Canada) or Danby Products Inc. (U.S.A.), shall not be responsible for any damages to persons or property, including the unit itself, howsoever caused or any consequential damages arising from the malfunction of the unit and by the purchase of the unit, the purchaser does hereby agree to indemnify and save harmless Danby Products Limited from any claim for damages to persons or property caused by the unit.

GENERAL PROVISIONS

No warranty or insurance herein contained or set out shall apply when damage or repair is caused by any of the following:

- 1) Power Failure.
- 2) Damage in transit or when moving the appliance.
- 3) Improper power supply such as low voltage, defective house wiring or inadequate fuses.
- 4) Accident, alteration, abuse or misuse of the appliance such as inadequate air circulation in the room or abnormal operating conditions, (extremely high or low room temperature).
- 5) Use for commercial or industrial purposes.
- 6) Fire, water damage, theft, war, riot, hostility, acts of God such as hurricanes, floods etc.
- 7) Service calls resulting in customer education.

Proof of purchase date will be required for warranty claims; so, please retain bills of sale. In the event warranty service is required, present this document to our AUTHORIZED SERVICE DEPOT.

| | Warranty Service | | | Warranty Service | | |
|---------------------------------------|------------------|---------------|---|------------------|---------------|--|
| | Canada | United States | | Canada | United States | |
| Portable 4 Season Home Comfort | In Home | In Home | Refrigerators | In Home | In Home | |
| Dehumidifiers | Carry In | Carry In | Compacts <i>(Under 6.0 cu. ft.)</i> | In Home | In Home | |
| Freezers | | | Single Door | In Home | In Home | |
| Chest | In Home | In Home | Double Door | In Home | In Home | |
| Uprights | In Home | In Home | | | | |

Danby Products Limited
PO Box 1778, Guelph, Ontario, Canada N1H 6Z9
Telephone: (519) 837-0920 FAX: (519) 837-0449

Danby Products Inc.
PO Box 669, Findlay, Ohio, U.S.A. 45839-0669
Telephone: (419) 425-8627 FAX: (419) 425-8629

11/99

Índice

| | Página |
|--|--------|
| Introducción | 48 |
| Especificaciones eléctricas y de la unidad | 49 |
| Sugerencias para ahorrar energía | 50 |
| Instalación en la ventana | 50 |
| Instrucciones del tanque de agua externo | 51 |
| Instrucciones de operación | 53 |
| Cuidado y mantenimiento | 68 |
| Garantía | 69 |

Identificación de las piezas de la unidad

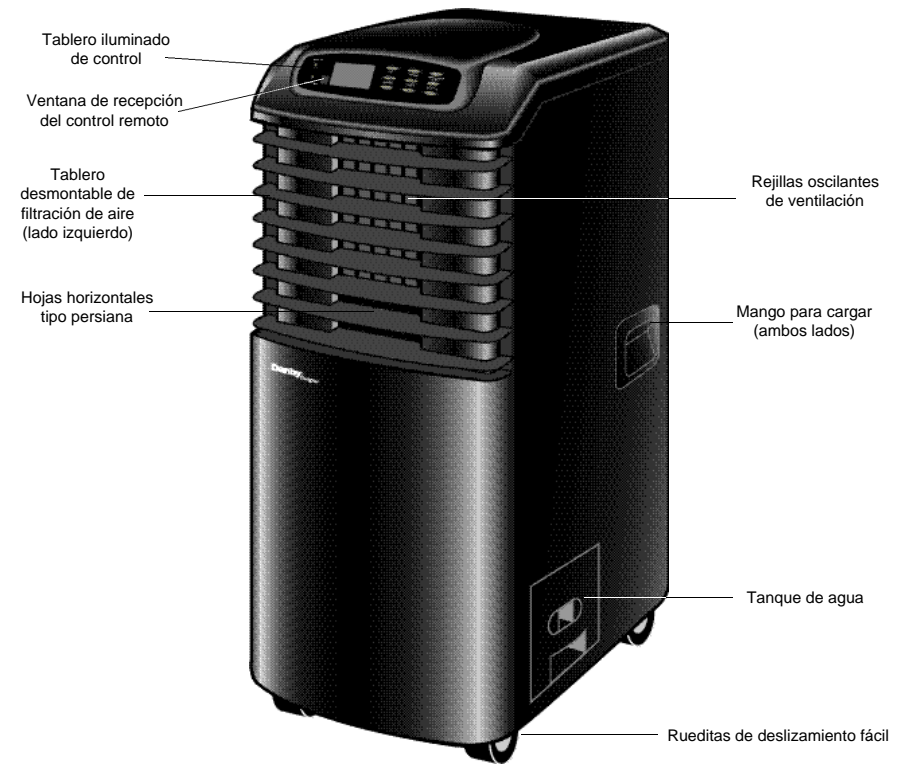

Danby® GARANTIE LIMITÉE

Cet appareil de qualité est garanti exempt de tout vice de matière première et de fabrication, s'il est utilisé dans les conditions normales recommandées par le fabricant.

Cette garantie n'est offerte qu'à l'acheteur initial de l'appareil vendu par Danby ou par l'un des ses distributeurs agréés et elle ne peut être transférée.

CONDITIONS

| | |
|---|--|
| <i>Première année</i> | Pendant la première (1) année, toutes pièces électriques de ce produit s'avèrent défectueuses, y compris les unités ayant des systèmes obturés, seront réparées ou remplacées, selon le choix du garant, sans frais à l'acheteur INITIAL. |
| <i>De la deuxième à la cinquième années</i> | Pendant les prochaines quatre (4) années, les pièces s'avèrent défectueuses (y compris le: compresseur, condensateur, évaporateur, sècheuse, et tous leurs boyaux) seront remplacés sans frais. L'acheteur est responsable envers tous les frais de main-d'oeuvre et de transport pendant cette période de quatre (4) ans pour la réparation et le rechange sur tous les composants du système obturé. Toute unité de diagnostic inadéquate due à un vice du système obturé et qui exige une unité de rechange pendant ces quatre (4) ans subira un taux de dépréciation convenable ou à un frais pour l'acheteur. Ceci inclut tous les frais de transport qui seront imposés contre l'acheteur. |
| <i>Pour bénéficiaire du service sous garantie</i> | Danby réserve le droit de limiter le rayon du "Service au domicile" selon la proximité d'un dépôt de service autorisé. Le client sera responsable pour le transport et tous les frais d'expédition de tout appareil exigeant le service en dehors des limites du "Service au domicile" au dépôt de service autorisé le plus proche. S'adresser au détaillant qui a vendu l'appareil, ou à la station technique agréée de service la plus proche, où les réparations doivent être effectuées par un technicien qualifié. Si les réparations sont effectuées par quiconque autre que la station de service agréée ou à des fins commerciales, toutes les obligations de Danby en vertu de cette garantie seront nulles et non avenues. |

EXCLUSIONS

En vertu de la présente, il n'existe aucune autre garantie, condition ou représentation, qu'elle soit exprimée ou tacite, de façon manifeste ou intentionnelle, par Danby Products Limitée (Canada) ou Danby Products Inc. (E.-U. d'A.) ou ses distributeurs agréés. De même, sont exclues toutes les autres garanties, conditions ou représentations, y compris les garanties, conditions ou représentations en vertu de toute loi régissant la vente de produits ou de toute autre législation ou règlement semblables.

En vertu de la présente, Danby Products Limitée (Canada) ou Danby Products Inc. (E.-U. d'A.) ne peut être tenue responsable en cas de blessures corporelles ou des dégâts matériels, y compris à l'appareil, quelle qu'en soit les causes. Danby ne peut pas être tenue responsable des dommages indirects dus au fonctionnement défectueux de l'appareil. En achetant l'appareil, l'acheteur accepte de mettre à couvert et de dégager Danby Products Limitée de toute responsabilité en cas de réclamation pour toute blessure corporelle ou tout dégât matériel causé par cet appareil.

CONDITIONS GÉNÉRALES

La garantie ou assurance ci-dessus ne s'applique pas si les dégâts ou réparations sont dus aux cas suivants:

- 1) Panne de courant;
- 2) Dommages subis pendant le transport ou le déplacement de l'appareil;
- 3) Alimentation électrique incorrecte (tension faible, câblage défectueux, fusibles incorrects);
- 4) Accident, modification, emploi abusif ou incorrect de l'appareil;
- 5) Utilisation dans un but commercial ou industriel;
- 6) Incendie, dommages causés par l'eau, vol, guerre, émeute, hostilités, cas de force majeure (ouragan, inondation, etc.);
- 7) Visites d'un technicien pour expliquer le fonctionnement de l'appareil au propriétaire.

Une preuve d'achat doit être présentée pour toute demande de réparation sous garantie. Prière de garder le reçu. Pour faire honorer la garantie, présenter ce document à la station technique agréée ou s'adresser à:

| | Service sous-garantie | | | | Service sous-garantie | |
|--|-------------------------------|-----------|-----------------------------------|----------|-----------------------|--|
| | Canada | E.-U. d'A | Canada | | E.-U. d'A | |
| Appareil de confort au foyer portatif 4 saisons | Domicile | Domicile | Réfrigérateur | Domicile | Domicile | |
| Déshumidificateur | Atelier | Atelier | Compact (moins de 6,0 pi³) | Domicile | Domicile | |
| Congélateur | Horizontal Domicile | Domicile | Porte simple | Domicile | Domicile | |
| | Vertical Domicile | Domicile | Deux portes | Domicile | Domicile | |

Danby Products Limitée
PO Box 1778, Guelph, Ontario, Canada N1H 6Z9
Téléphone: (519) 837-0920 Télécopieur: (519) 837-0449

11/99

Danby Products Inc.
PO Box 669, Findlay, Ohio, U.S.A. 45839-0669
Telephone: (419) 425-8627 FAX: (419) 425-8629

Table des matières

| | Page |
|---|------|
| Introduction..... | 25 |
| Spécifications électriques de l'appareil..... | 26 |
| Conseils pour la conservation d'énergie..... | 27 |
| Directive d'installation dans la fenêtre | 27 |
| Instructions d'installation du réservoir d'eau externe..... | 28 |
| Instructions d'utilisation..... | 30 |
| Soins et entretien..... | 45 |
| Garantie..... | 46 |

Identification des pièces de l'appareil

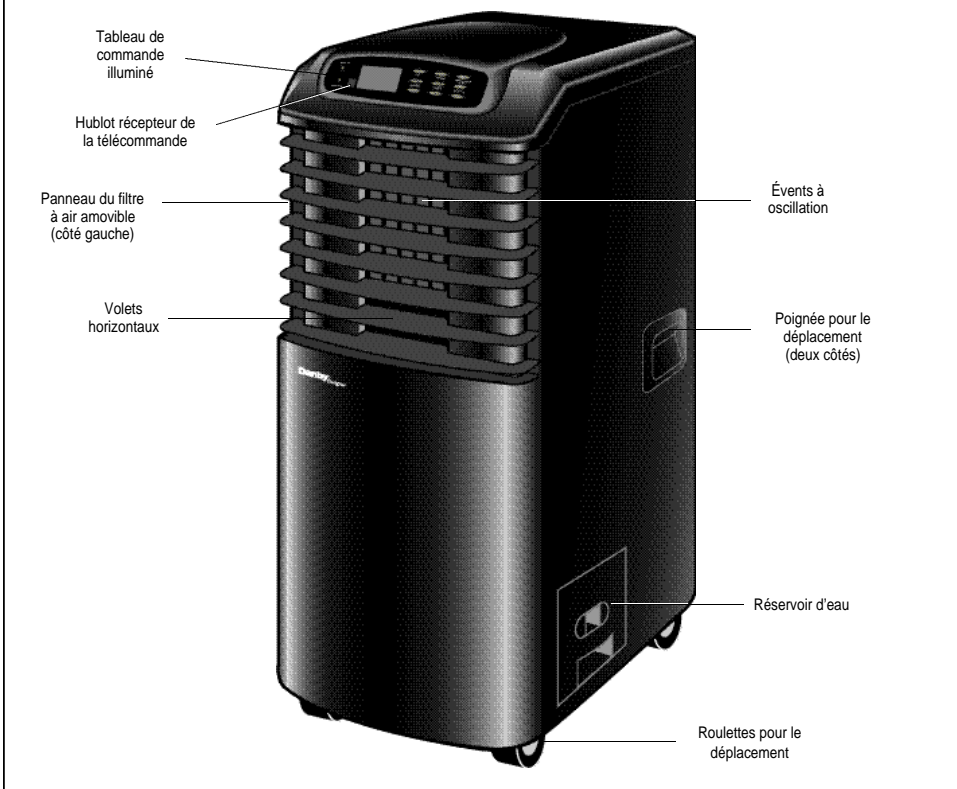

Soins et entretien



PRÉCAUTION



Avant le nettoyage ou la réparation de cet appareil, nous recommandons que l'appareil soit débranché de toute source de courant électrique.

- 1) **Ne jamais** utiliser d'essence, benzine, diluant ou autres produits chimiques sur le climatiseur car ces matières risquent d'endommager le fini de la peinture et de déformer les pièces en plastique.
- 2) Ne jamais verser d'eau sur l'appareil pour le nettoyer car ce procédé risque de détériorer l'isolation électrique.

Comment enlever et nettoyer le filtre à air

Si le filtre est bouché par la poussière ou saleté, la circulation d'air est encombrée et le rendement de l'appareil est réduit. Le filtre à air devrait être nettoyé toutes les deux (2) semaines. Un nettoyage plus fréquent peut être nécessaire selon la qualité de l'air à l'intérieur de la pièce.

- 1) Pour enlever le filtre à air: Tenez le filtre à air par sa **patte**.
- 2) Penchez le filtre vers le côté et soulevez. *Fig. 34*.
- 3) La poussière et saleté incrustées dans le filtre peuvent être enlevées à l'aide d'un aspirateur.
- 4) Le filtre peut aussi être lavé dans de l'eau tiède savonneuse en frottant légèrement à l'aide d'une brosse. Un détergent doux (détersif liquide à vaisselle) est recommandé.
- 5) Rincez le filtre à fond à l'eau fraîche. Laissez sécher complètement avant de l'installer sur l'appareil.
- 6) Réinstallez le filtre.
- 7) Les filtres de rechange peuvent être commandés du Département des pièces, du Service à la clientèle.

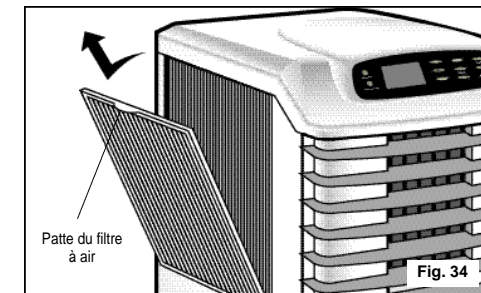

PRÉCAUTION



Pour éviter d'endommager l'appareil, le filtre à air doit toujours être installé durant le fonctionnement de l'appareil.

Instructions d'utilisation de la télécommande (suite)

- 6. Réglage du balayage:** Appuyez sur la touche "Swing" de la télécommande pour activer la fonction de balayage automatique (par oscillation). Le symbole "▲" est indiqué temporairement sur l'affichage ACL de la télécommande pour indiquer que la fonction de balayage est activée ou arrêtée.
- 7. Touche L (verrouillage):** Appuyez sur la touche "L" de la télécommande pour sauvegarder contre le changement accidentel de la programmation. Lorsque la touche "L" est appuyée, le symbole de verrouillage (🔒) est indiqué sur l'affichage ACL de la télécommande. Appuyez sur la touche "L" de nouveau pour ouvrir la programmation enregistrée (le symbole en forme de clef disparaît de l'affichage).
- 8. R (commande de remise à zéro):** Appuyez sur la touche "R" pour annuler toutes les programmations de la télécommande. Ceci efface tous les renseignements contenus dans l'affichage ACL de la télécommande (y compris l'heure).
- 9. °C/°F:** Utilisez pour choisir/montrez la température à l'échelle "Celsius" ou l'échelle "Fahrenheit" sur la télécommande à main seulement. Appuyez sur la touche (°C/°F) à l'aide d'un bout de crayon pour choisir l'échelle Celsius ou l'échelle Fahrenheit.
REMARQUE: Pour changer l'affichage de l'appareil, appuyez sur la touche (Temp/Clock) "∇" et la touche "Clock" en même temps pour aller de l'échelle Celsius ou l'échelle Fahrenheit.

REMARQUE: Un délai de 5 à 15 secondes avant l'arrêt de l'appareil se produit lorsque vous utilisez la télécommande pour arrêter la mise en marche de l'appareil. Ceci est normal.

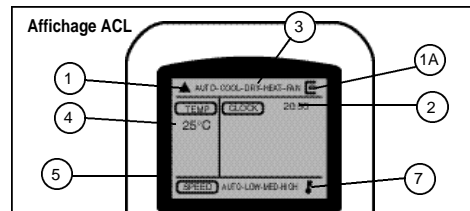

Le fonctionnement du réservoir d'eau externe:

Cet appareil a l'option d'avoir un réservoir d'eau externe avec "raccord rapide" installé à l'usine. Quand le réservoir externe est raccordé à l'appareil, il "augmentera" le temps de fonctionnement de l'appareil (modes de climatisation et déshumidification) jusqu'à 12 heures, y compris les deux réservoirs. (Cela dépend de conditions d'humidité)

Pendant les modes de climatisation et de déshumidification, l'eau condensée s'accumule dans une cuvette pré-refroidissement trouvée au-dessous du serpentin de l'évaporateur (refroidissement). Quand l'eau atteint un niveau déterminé d'avance, elle est dirigée vers le réservoir d'eau secondaire. Quand le niveau d'eau dans le secondaire atteint un niveau déterminé d'avance, la direction d'eau renverse (en arrière) et circule vers le réservoir interne principal. Quand le niveau d'eau dans le réservoir principal atteint un niveau déterminé d'avance, le contact de trop-plein (mécanisme de sécurité) est activé et l'appareil s'arrête automatiquement. Le moteur de ventilateur fonctionne toujours après le cycle de condensation d'eau est fini (ceci est normal)

REMARQUE: Le contact de trop-plein est activé par le niveau d'eau dans le réservoir interne (principal) seulement.

Si le réservoir d'eau externe n'est pas raccordé à l'appareil, l'eau est dirigé automatiquement vers le réservoir d'eau interne.

REMARQUE SPÉCIALE: (Modes de climatisation et déshumidification seulement)

- Cet appareil peut fonctionner sans le réservoir d'eau externe secondaire, tant que le réservoir d'eau interne principal est installé correctement.
- Cet appareil ne fonctionne pas si le réservoir d'eau externe secondaire est installé mais le réservoir d'eau interne principal n'est pas installé.

REMARQUE:

- Les accessoires de raccord rapide qui sont fournis avec l'appareil et le réservoir d'eau externe sont des raccords auto-scellés.
- Donc, si les raccords rapides sont séparés la circulation d'eau entre l'appareil et le réservoir d'eau externe s'arrête immédiatement.

Introduction

Danby est extrêmement reconnaissant de votre achat de l'appareil de "Confort au foyer". Votre famille est maintenant pourvue de tous les confort pour le domicile, chalet ou bureau. Ce manuel d'utilisation vous offre des renseignements pratiques pour le soin et entretien de votre nouvel appareil. Un appareil Danby bien entretenu vous pourvoira plusieurs années de service sans ennui. Avant de commencer, veuillez lire attentivement toutes les instructions pour vous renseigner de tous les aspects du fonctionnement de votre appareil.

Votre climatiseur portatif Danby est un appareil d'échange et de traitement d'air à multi-fonctions. Sa conception vous offre les fonctions suivantes: climatisation, déshumidification, chauffage and ventilation indépendante. Chacun des modes est dotée d'un balayage d'air par oscillation. Cet appareil peut être facilement déplacé d'une pièce à l'autre dans votre demeure et est installé en quelques minutes. Imaginez la commodité d'un "Confort au foyer 4 saisons" à la portée de la main, en tout temps, en tout lieu. Calez-vous dans un fauteuil, attendez ce que la Dame Nature va vous offrir, et appuyez sur la touche nécessaire.

Nous vous suggérons de joindre une copie de votre reçu-facture d'achat à cette page, ainsi que les renseignements suivants qui sont situés sur la plaque d'identification du fabricant. Elle est située sur la paroi arrière de l'appareil.

Numéro de modèle: _____

Numéro de série: _____

Date d'achat: _____

Nom du marchand et adresse: _____

Ces renseignements sont nécessaires si l'appareil exige le service et/ou pour obtenir des renseignements. Pour consulter un Représentant de service au client, téléphonez Danby SANS FRAIS.

1-800-26-Danby

Gardez ces instructions pour la consultation au futur.



Ce symbole représente une précaution ou un avertissement



PRÉCAUTION



Cet appareil ne doit jamais fonctionner dans une pièce où se trouve des personnes ou animaux qui ne peuvent pas corriger une panne de l'unité. Un appareil en panne peut occasionner un chauffage de cet appareil ou une mortalité dans un espace clos, et sans surveillance.

Spécifications électriques

- Toutes les installations électriques doivent être accomplies par un technicien qualifié selon les normes régionales et nationales. Consultez un technicien qualifié si vous avez des questions au sujet des instructions suivantes.
- Vérifiez l'alimentation disponible et trouvez les solutions à tous les problèmes d'installation de raccords électriques AVANT de commencer l'installation ou mettre l'appareil en marche.
- Cet appareil tire 9,0 amp. (rendement sur la plaque signalétique) pour le **MODE de refroidissement** et 12,0 amp. (rendement sur la plaque signalétique) pour le **Mode de chauffage**. Il peut être branché à toutes les prises de courant murales standards de 15 amp. qui ont un raccord approprié.
- Pour votre sécurité et protection, cet appareil est mis à la terre par l'entremise de la prise de courant du cordon d'alimentation lorsqu'elle est branchée dans une prise murale appareillée. Si vous ne savez pas si les prises murales de votre domicile sont mises à la terre, veuillez consulter un technicien qualifié. **IL NE FAUT PAS UTILISER D'ADAPTEUR OU DES "CORDONS DE RALLONGE" AVEC CET APPAREIL.** Si l'utilisation d'un cordon de rallonge est nécessaire, utilisez seulement un fil approuvé pour les "climatiseurs". (Disponible de la plupart des quincailleries)
- La plaque signalétique de l'appareil est située sur la paroi arrière de l'appareil. Elle pourvoit les renseignements

| Spécification de l'appareil | Modèle DPAC8399 |
|-------------------------------------|--|
| Capacité de refroidissement | 8 300 btu/h |
| Capacité de chauffage (Haut/Bas) | 1 380W/830W |
| Capacité de déshumidification | 57 pintes (27/24h) |
| Bruit | Moins que 54 dB(A) |
| Alimentation | 115 V / 60 HZ |
| Réfrigérant | R22 |
| Capacité du réservoir d'eau interne | 5,5 L(11,6 Pints) |
| Capacité du réservoir d'eau externe | 8,5 L(17,9 Pints) |
| Poids de l'appareil | 38 kg (83,7 lb) |
| Dimensions (pouces) Lx Px H | 15 1/4 po. x 18 po. x 32 5/8 po. |
| Vitesses de ventilateurs | 3 |
| Tableau de commande illuminé | Commande à touches douces |
| Télécommande | Oui |
| Horloge | Oui |
| Minuteur – automatique | Oui |
| Consommation de puissance | |
| Refroidissement | 1050 Watts (9,0 amp.) |
| Chauffage | 1 380 Watts (Haut) 12,0 amp. 830 Watts (Bas) 7,2 amp. |
| Déshumidification | 1050 W (9,0 amp.) |
| Ventilation | 90 W (0,8 amp.) |

REMARQUE: Les spécifications peuvent changer sans préavis en raison des améliorations



électriques et données techniques de votre appareil.

- Pour éviter le risque de blessures corporelles, débranchez toujours l'appareil de son alimentation avant d'accomplir l'installation ou le service.



| Table 1 | |
|--|-------------------------|
| Dérivation individuelle suggérée | |
| Amp. – plaque signalétique 7,4 à 10,8 | Taille du fil AWG 14 |
| AWG – Jauge américaine de fils *Selon le classement de fil de cuivre à 60°C | |

| Table 2 | |
|--|---|
| Types de prise et fusible | |
| Tension nominale | 125 |
| Ampères | 15 |
| Prise de courant |  |
| Fusible | 15 |
| Fusible à retardement (ou disjoncteur) | Type à prise |

Instructions d'utilisation de la télécommande

- Envoyez un signal:** Lorsque l'appareil est mis en marche (touche I/O), le symbole  (1A) est indiqué sur l'affichage ACL de la télécommande. La télécommande doit être pointée directement vers le panneau de commande de l'appareil pour activer les commandes. Lorsqu'une touche de la télécommande est appuyée (à l'exception des touches Let R, CLOCK SET et °C/°F), le symbole suivant  clignote une fois dans l'affichage ACL de la télécommande. Ce symbole confirme que le signal a été reçu par l'appareil qui confirme la réception en sonnante un "BIP". L'appareil reconnaît alors et répond au signal pour la sélection choisie. Toutes sélections (à l'exception du réglage de l'heure) sont indiquées immédiatement dans l'affichage ACL de la télécommande et de l'appareil lorsqu'il se met en marche. Il peut se produire un bref délai (2 à 5 secondes) avant que l'appareil réponde au signal de la télécommande. Ceci est normal. Si l'appareil ne répond pas au signal, essayez le procédé de nouveau. Si l'appareil ne répond toujours pas: **Vérifiez:**

- Le récepteur et la télécommande sont-ils en dedans des 7 mètres (23 pi.) de la distance exigée pour le fonctionnement?
- Le l'affichage du récepteur de l'appareil est-il bloqué ou obturé?
- Les piles sont-elles correctement installées à l'intérieur de la télécommande (positif/négatif-)?
- Piles faibles? Si oui, remplacez-les.

- Réglage de l'horloge (télécommande):** Une fois les piles installées, l'affichage de l'horloge indique "0:00" et les deux points clignotent (:). Appuyez sur la touche "Temp/Timer"   pour régler l'heure actuelle (0 à 24 h). Chaque appui de la touche augmente ou décroît l'heure par incrément d'une minute à la fois. Lorsque l'heure correcte est réglée, appuyez sur la touche SET pour activer l'heure réglée (les deux points arrêtent de clignoter). Pour changer l'heure, appuyez continuellement sur la touche CLOCK 3 secondes) jusqu'à ce que les deux points clignotent. Appuyez sur la touche "TIME ADJUST" pour régler l'heure, suivit pas la touche "SET" pour activer l'horloge (les deux points arrêtent de clignoter).

REMARQUE: Le réglage de l'heure de la télécommande est indépendant et ne contrôle pas le réglage de l'heure de l'appareil.

- Réglage de mode:** Appuyez sur la touch "Mode" pour choisir le mode de fonctionnement voulu. (Automatique-Refroidissement– déshumidification-chauffage–ventilation). **NOTE:** La mode "Auto" (Automatique) est une caractéristique incluse qui peut seulement être activée par la télécommande. (Le monde "Auto" ne peut pas être programmé par le panneau de commande de l'appareil)

Sous le mode "Auto", l'appareil fait le choix automatiquement du mode de fonctionnement requis pour obtenir la température réglée. Cet appareil fonctionne automatiquement, en se variant d'un mode à l'autre "Automatique-Refroidissement– chauffage–ventilation", pour maintenir la température réglée. Le mode de déshumidification ne fonctionne pas sous le mode "Auto".

- Réglage de la température:** Appuyez sur la touche  de la télécommande pour choisir la température désirée de fonctionnement. Chaque fois que la touche est appuyée la température monte ou baisse par (incrément de 1°C, incrément de 2°F). Le choix de température est indiqué dans l'affichage ACL de la télécommande. La télécommande de température va de 17° à 30°C.

- Réglage de la vitesse du ventilateur:** Appuyez sur la touche "Fan" de la télécommande pour choisir la vitesse désirée du ventilateur. Selon le choix du mode, chaque appui sur la touche Fan change la vitesse du ventilateur (Auto-Low-Medium-High). La vitesse du ventilateur est indiquée sur l'affichage ACL de la télécommande: **C'est-à-dire,**

| MODE | VITESSES du VENTILATEUR |
|------------------------|------------------------------|
| COOL (Refroidissement) | Auto/Medium–Low–Medium–High* |
| HEAT (Chaleur) | Auto/Medium–Low–Medium–High* |
| DRY (Sèche) | Auto (Medium seulement) |
| FAN (Ventilateur) | Auto/Medium–Low–Medium–High* |

*(Automatique/moyenne-basse-moyenne-haute)

"Auto" est l'équivalent de "Medium" (vitesse du ventilateur) qui est trouvé sur le panneau de commande de l'appareil.

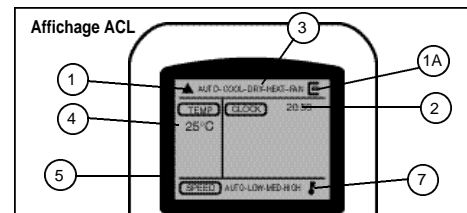

Caractéristiques de la Télécommande

La télécommande à main permet la programmation de toutes les fonctions (à l'exception des programmes de minuterie automatique AUTO-TIMED) de votre appareil de confort au foyer 4 saisons du confort de votre divan préféré. Voici quelques renseignements sur le fonctionnement de l'appareil par la télécommande.

Commandes du premier niveau

I/O: Interrupteur de puissance (On/Off - Mise en marche/arrêt)

Mode: Choix du mode de fonctionnement (automatique-refroidissement-déshumidificateur-chaleur-ventilateur). L'option "auto" est une caractéristique incluse qui peut seulement être activée par la télécommande. Sous le mode "auto", l'appareil fait le choix **automatiquement** du mode de fonctionnement requis pour obtenir la température réglée. Le mode de déshumidification ne fonctionne pas sous le mode "Auto". Cet appareil fonctionne automatiquement, en se variant d'un mode à l'autre "refroidissement-chaleur-ventilateur", pour maintenir la température réglée.

Fan: Choix de la vitesse du ventilateur **Auto-Low-Medium-High** (Automatique-basse-moyenne-haute). L'automatique est indiqué sur le panneau de commande de l'appareil par "Medium".

Utiliser pour régler (avancer et augmenter) l'heure et la température.
 ▲ (Incréments de 1m.) pour l'heure.
 ▲ (Incréments de 1°) sur l'échelle Celsius.
 ▲ (Incréments de 2°) sur l'échelle Fahrenheit.

TEMP/TIMER

Utiliser pour régler (retarder et réduire) l'heure et la température.
 ▼ (Incréments de 1m.) pour l'heure.
 ▼ (Incréments de 1°) sur l'échelle Celsius.
 ▼ (Incréments de 2°) sur l'échelle Fahrenheit.

Commandes du deuxième niveau (Dessous le couvercle coulissant)

Swing: Accomplit la mise en marche du balayage d'air automatique (oscillation) (balayage de 70°)

Set: Règle et verrouille l'heure actuelle.

Clock: Utiliser pour régler l'heure.

L: (Verrouillage) Verrouille un mode de programmation contre un changement accidentel.

R: (Remettre) Utiliser pour annuler/remettre les programmes verrouillés. (L'heure sera effacée aussi)

C/F: Utiliser pour choisir l'échelle Celsius ou l'échelle Fahrenheit.

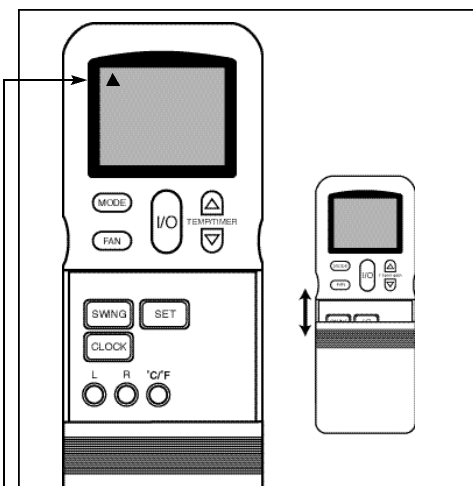

Pour le fonctionnement, la télécommande exige deux piles alcalines "AAA" (comprises).

Les piles doivent être remplacées lorsque:

- Aucun signal sonore (Bip) durant la programmation de l'appareil.
- Quand on mis une programme en action, il n'a pas de symbole "▲" au affichage ACLde la télécommande..

Comment changer les piles:

- Glissez le couvercle du bas de la télécommande vers le bas jusqu'à ce qu'il s'arrête. Continuez de glisser (soigneusement) jusqu'à ce que la section du bas se sépare complètement de la télécommande.
- Insérez les piles (AAA) telle que l'indique le compartiment de piles.(+/-)
- Installez le couvercle du bas de nouveau.
- Si la télécommande ne doit pas être utilisée pendant une période prolongée (vacances, etc.) les piles devraient être enlevées.

La télécommande fonctionne jusqu'à une distance de 7 mètres (23 pi.) du receveur situé à l'intérieur de l'appareil. Les obstructions entre le receveur et la télécommande peuvent occasionner de l'interférence, et interrompre la programmation de l'appareil.

REMARQUE: Le panneau de commande illuminé ne fonctionne pas quand on utilise la télécommande. (Ceci est normale)

Conseil pour la conservation d'énergie

Votre appareil Danby est doté d'une conception à très haute économie énergétique. Les procédés suivants vous aideront à obtenir un meilleur rendement.

- Une fois votre thermostat réglé pour votre confort, ne changez pas sa position.
- Le filtre est très efficace pour l'élimination des particules suspendues dans l'air. Le filtre à air doit toujours être propre.
- Utilisez des draperies, rideaux, ou stores pour abriter la pièce du soleil sans bloquer le climatiseur. L'air doit circuler autour de l'appareil sans encombrements.
- Activez le climatiseur avant que la chaleur commence à pénétrer dans la pièce. De cette façon, l'unité aura l'occasion de refroidir la pièce avant qu'elle devienne désagréable. Utilisez le mode du **MINUTEUR** de mise en marche/arrêt automatique
- Lorsque la température à l'extérieur n'est pas trop chaude, utilisez seulement les commandes **HIGH, MED** ou **LOW FAN** (selon le modèle). Ceci permet la circulation rafraîchissante de l'air à l'intérieur et l'économie énergétique qui vous n'est pas disponible pendant le fonctionnement du mode de refroidissement.



Risque de choc électrique

Pour éviter le risque de blessures corporelles, coupez le courant de l'appareil avant l'installation ou la réparation.



PRÉCAUTION



Veillez lire attentivement les instructions afin d'éviter les problèmes pendant l'installation ou le fonctionnement.

Accessoires d'installation Fig. 1

| Description | Quantité |
|---|----------|
| Boyau flexible d'échappement avec raccords..... | 3/jeu |
| s'étire de 19 1/2 po. (50 cm) à 74 3/4 po. (190 cm) | |
| Adaptateur pour échappement par la fenêtre..... | 1 pièce |
| (extrémité plate) | |
| Jeu d'installation réglable pour fenêtre/porte patio de 26 7/8 po. (67,5 cm) à 80 po. (200 cm)..... | 3/jeu |
| Raccords du boyau d'échappement..... | 1 pièce |
| option d'écoulement continu (boyau non-inclu) | |
| Accessoires du réservoir à eau externe Fig. 1a | |
| Plateau de soutien et roulette..... | 1 pc |
| Réservoir externe et couvercle..... | 1 pc |
| Raccord rapide (Réservoir externe)..... | 1 pc |

REMARQUE SPÉCIALE: Le boyau d'échappement à l'extérieur (écoulement direct) n'est pas inclus avec l'appareil et est disponible de votre quincaillerie locale.



PRÉCAUTION



Quand le jeu de la porte patio est installé, il n'est pas possible de verrouiller la porte patio. Ceci peut être urisque de sécurité! On vous recommande à installer un "verrou à pied" ou une "barre de protection" derrière la porte. (Disponible chez une quincaillerie de votre région)

Le jeu d'échappement pour la fenêtre doit toujours être en position lorsque l'appareil fonctionne au mode de **CLIMATISATION**.

Il doit se trouver une espace de 11,8 po. (30 cm) entre l'appareil et tout autre objet or structure de bâtiment. L'appareil doit être installé sur une surface à niveau. Le jeu pour la fenêtre ne doit pas nécessairement être installé pour les trois autres modes de fonctionnement. (Chauffage/Déshumidification/Ventilation)

Fig. 1 Accessoires d'installation

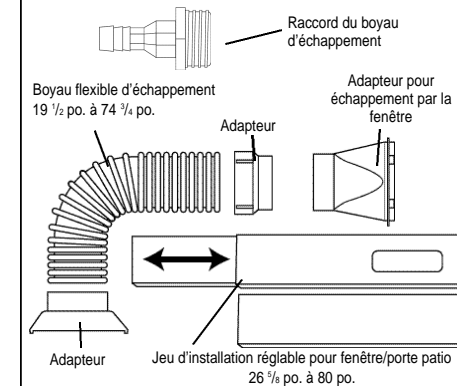

Accessoires du réservoir à eau externe

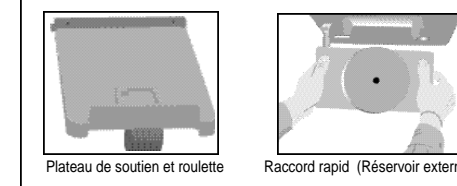

Le réservoir d'eau externe:

Cet appareil est équipé d'un "deuxième réservoir d'eau externe" (le raccord rapide doit être installé par le client). L'unité primaire comprend un "raccord rapide" installé à l'usine et situé à l'arrière de l'appareil. Lorsque le réservoir d'eau externe est branché à l'unité primaire, la durée de fonctionnement de l'appareil (mode de climatisation et déshumidification seulement) est augmentée jusqu'à environ 12 heures (selon l'état hygrométrique de l'air) en utilisant les deux réservoirs.

L'appareil peut fonctionner lorsque le réservoir d'eau "interne" (primaire) est le seul installé. (Toutefois, la durée de fonctionnement est réduite) Si le réservoir d'eau externe n'est pas branché au réservoir primaire, l'eau est automatiquement dirigée vers le réservoir d'eau interne.

Durant le fonctionnement des modes de climatisation et déshumidifications (le réservoir externe est raccordé), l'eau condensée s'accumule sur un plateau d'écoulement qui est situé dessous le serpentin (refroidissement) de l'évaporateur. Lorsque l'eau atteint un niveau précis, l'eau est dirigée (premièrement) dans le (deuxième) réservoir d'eau externe. Lorsque le niveau de l'eau à l'intérieur du réservoir externe atteint un niveau précis, l'eau est renversée et redirigée dans le réservoir d'eau interne (primaire). Le niveau de l'eau contenu dans le réservoir interne est vérifié/contrôlé par un interrupteur à flotteur (interrupteur de sécurité), qui fonctionne automatiquement pour arrêter/cesser la climatisation/déshumidification lorsque l'eau atteint un niveau précis. Le moteur du ventilateur continu son fonctionnement. (ceci est normal)

REMARQUE: L'interrupteur à flotteur (interrupteur de sécurité) est seulement activé/contrôlé par le niveau de l'eau à l'intérieur du réservoir d'eau interne (primaire).

Si le réservoir d'eau externe n'est pas raccorder à l'appareil, l'eau est dirigé automatiquement vers le réservoir d'eau interne.

REMARQUE:

- Les accessoires de raccord rapide qui sont fourni avec l'appareil et le réservoir d'eau externe sont des raccords auto-scellés.
- Donc, si les raccords rapides sont séparés la circulation d'eau entre l'appareil et le réservoir d'eau externe s'arrête immédiatement.

Pour installer le réservoir d'eau externe suivez ces instructions:

1. Attachez la tablette de support du réservoir (avec les roulements installés à l'usine) aux supports (2) situés à l'arrière (inférieure) de l'appareil en utilisant les deux vis fournies. Voir la Fig. 35.

REMARQUE IMPORTANTE : Si vous perdez les deux vis qui ont été fournies avec l'appareil, n'utilisez jamais de vis de rechange plus longue que 16 mm (5/8 po) pour éviter le dommage au système scellé (refroidissement).

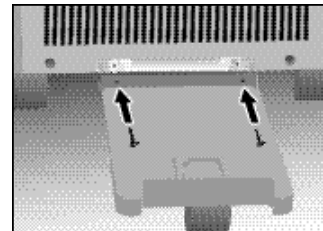

Fig.35

2. Enlevez le raccord rapide (male) qui est situé à l'intérieur du réservoir d'eau externe et attachez-le au raccord/orifice femelle à l'arrière du réservoir externe, serrez modérément. Voir la Fig. 36.

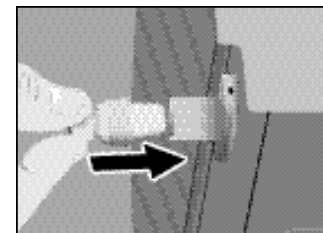

Fig.36

Réglage du minuteur AUTO-ON et AUTO-OFF

Il faut s'assurer que l'heure actuelle est réglée et fonctionne avant de régler la minuterie **AUTO ON** et **AUTO-OFF**. Vous devez aussi choisir le **MODE** de fonctionnement approprié. Une fois que le réglage est complété, arrêtez l'appareil.

- 1) Appuyez la touche **TIMER-ON** pour mettre en marche la séquence de minuterie **AUTO-ON**. (Fig. 32). L'affichage indique **TIMER-ON** et le mot **ON** clignote pendant 5 secondes. Appuyez sur les touches **▲** ou **▼** pour choisir l'heure de mise en marche **AUTO-ON** exigé. (Fig. 32a). Appuyez sur la touche **TIMER ON** pour initialiser la séquence de **MISE EN MARCHÉ AUTOMATIQUE**. Fig. 32. **▼** Cette touche réduit le réglage de la **MINUTEUR AUTOMATIQUE** 10 minutes à la fois. **▲** Cette touche augmente le réglage de la **MINUTEUR AUTOMATIQUE** 10 minutes à la fois. Lorsque l'heure désirée est réglée, (l'heure clignote dans l'affichage) appuyez sur la touche **CLOCK** pour entrer le programme du **AUTO TIMER-ON** en mémoire. Le mot **ON** arrête de clignoter et reste allumé (**TIMER ON**). Ceci indique que le programme est réglé. L'heure revient automatiquement sur l'affichage.

L'appareil doit toujours être arrêté "OFF" pendant la programmation du MINUTEUR AUTO- OFF.

- 2) Appuyez la touche **TIMER-ON** pour mettre en marche la séquence de minuterie **AUTO-ON**. (Fig. 33). L'affichage indique **TIMER-OFF** et le mot **OFF** clignote pendant 5 secondes. Appuyez sur les touches **▲** ou **▼** pour choisir l'heure de mise en marche **AUTO-OFF** exigé. (Fig. 32a). **▼** Cette touche réduit le réglage de la **MINUTEUR AUTOMATIQUE** 10 minutes à la fois. **▲** Cette touche augmente le réglage de la **MINUTEUR AUTOMATIQUE** 10 minutes à la fois. Lorsque l'heure désirée est réglée, (l'heure clignote dans l'affichage) appuyez sur la touche **CLOCK** pour entrer le programme du **AUTO TIMER-OFF** en mémoire. Le mot **OFF** arrête de clignoter et reste allumé (**TIMER OFF**). Ceci indique que le programme est réglé. L'heure revient automatiquement sur l'affichage.

Lorsques les heures appropriées **AUTO-ON** et **AUTO-OFF** sont réglées dans la même séquence de programmation, l'affichage indique **TIMER ON OFF** pour souligner que les heures de mise en marche **ON** et d'arrêt **OFF** sont programmées. Cette programmation se répète quotidiennement jusqu'à ce que les données soient annulés ou modifiés).

IMPORTANT: L'heure de mise en marche automatique AUTO-ON doit être réglée dans un délai de 5 secondes (une fois la touche TIMER-ON/OFF appuyée). Si le délai n'est pas respecté, l'heure choisie n'est pas mise en mémoire et le système retourne automatiquement à l'heure régulière. Dans de tels cas, répétez l'étape 7 de nouveau.

L'appareil se met en marche automatiquement lorsque l'heure programmée de **MISE EN MARCHÉ AUTOMATIQUE (AUTO-ON)** est atteinte sur l'horloge et s'arrête automatiquement lorsque l'**ARRÊT AUTOMATIQUE (AUTO-OFF)** est atteinte. Pour annuler ou outrepasser la programmation **AUTO-TIMED**, vous n'avez qu'à arrêter ou mettre l'appareil en marche avant l'heure réglée du **AUTO-ON/OFF**. Vous pouvez toujours vérifier l'heure du **MINUTEUR AUTOMATIQUE, AUTO- ON/OFF** (avant le début du programme) en appuyant sur la touche **TIMER-ON** ou **TIMER-OFF**. L'heure choisie clignote temporairement (remplace l'heure) pendant approximativement 5 secondes.

Réglage du minuteur d'arrêt automatique

Il faut s'assurer que l'horloge est réglée et fonctionne avant de régler le minuteur pour la mise en marche automatique.

- 1) Pour régler l'arrêt automatique, l'appareil doit être en marche (**touche I/O**).
- 2) Appuyez sur la touche **TIMER OFF** pour initialiser la séquence d' **ARRÊT AUTOMATIQUE** Fig. 33. L'affichage indique **TIMER OFF** et le mot **OFF** clignote pendant 5 secondes. Appuyez sur la touche **▲** ou **▼** pour choisir l'heure d'arrêt du programme **AUTO-OFF**. Fig. 33a.
▼ Cette touche réduit le réglage de la **MINUTEUR AUTOMATIQUE** 10 minutes à la fois.
▲ Cette touche augmente le réglage de la **MINUTEUR AUTOMATIQUE** 10 minutes à la fois. Lorsque l'heure désirée est réglée, (l'heure clignote dans l'affichage) appuyez sur la touche **CLOCK** pour entrer le programme du **AUTO TIMER-OFF** en mémoire. Le mot **OFF** arrête de clignoter et reste allumé (**TIMER OFF**). Ceci indique que le programme est réglé. L'heure revient automatiquement sur l'affichage.

L'heure réglée pour **AUTO-OFF** (arrêt automatique) peut être vérifiée en appuyant sur la touche **TIMER-OFF**. L'heure désirée clignote temporairement (remplaçant l'heure actuelle) pendant approximativement 5 secondes.

IMPORTANT: L'heure d'arrêt automatique AUTO-OFF doit être réglée dans un délai de 5 secondes (une fois la touche TIMER-OFF appuyée). Si le délai n'est pas respecté, l'heure choisie n'est pas mise en mémoire et le système retourne automatiquement à l'heure régulière. Dans de tels cas, répétez l'étape 2 de nouveau.

L'appareil s'arrête automatiquement lorsque l'heure programmée d'**ARRÊT AUTOMATIQUE** est atteinte sur l'horloge. Pour annuler ou désactiver la programmation du **MINUTEUR AUTOMATIQUE**, vous n'avez qu'à arrêter l'appareil manuellement avant l'heure programmée pour l'**ARRÊT AUTOMATIQUE**

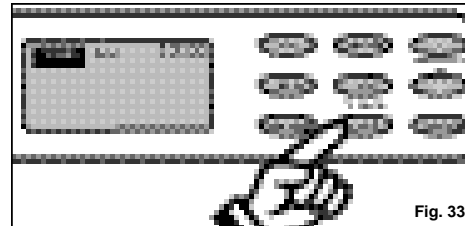

Fig. 33

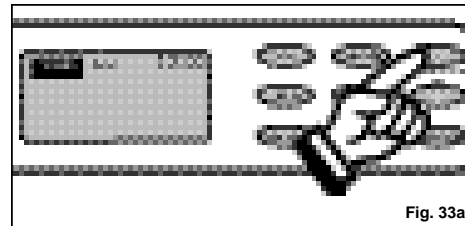

Fig. 33a

Instructions d'installation du réservoir d'eau externe (suite):

3. Mettez le réservoir d'eau externe à la bonne position sur le rebord de soutien. S'assurez que le raccord rapide du réservoir d'eau est aligné sur le raccord rapide installé à l'usine à l'arrière du caisson. Voir Fig.37

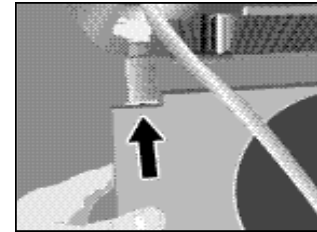

Fig.37

4. Pour faire la connexion, poussez le raccord rapide du réservoir d'eau dans le raccord rapide du caisson. Vous entendrez un petit bruit sec quand la connexion est faite.
5. Installez le couvercle sur le réservoir d'eau.
6. Pour détacher le réservoir d'eau externe, appuyez sur le bouton de déclenchement (argenté) trouvé sur le raccord rapide du caisson. Saisissez les poignées détachées sur chaque côté du réservoir. Levez le réservoir et le tirez vers vous. Voir Fig.38, 39

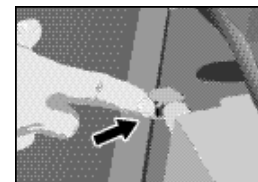

Fig.38

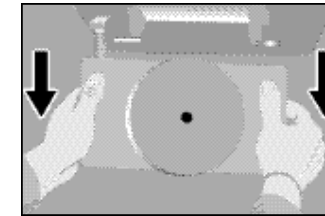

Fig.39

PRÉCAUTION

Avant de déplacer l'appareil, il faut vider l'eau accumulée dans des deux réservoir.

Installation du jeu de fenêtre / porte patio

La conception du jeu de la fenêtre permet l'ajustement de l'appareil à la plupart des fenêtres à coulissement "vertical" ou "horizontal". L'incorporation d'une troisième section coulissante, (Fig.2b) permet l'installation du jeu dans une porte patio (jusqu'à une hauteur de 80 po.) Veuillez consulter les Fig. 2, Fig. 2a et Fig. 2b pour les tailles minimales et maximales d'ouverture de fenêtre. Chaque section du glissoir est pourvu d'enclenchement à multi-position pour les installations dans les fenêtres et/ou porte patio verticaux. Deux vis de blocage sont fournies pour l'installation de chaque section. Fig. 2c.

Mécanisme de sécurité du réservoir d'eau interne

Cet appareil est équipé d'un mécanisme à interrupteur de sécurité qui empêche la condensation d'eau par l'appareil au cas où le réservoir soit accidentellement déplacé, et/ou est PLEIN d'eau. Si cette situation se produit, l'appareil signale 8 BIPS et la lampe témoin rouge WATER FULL (plein d'eau) clignote jusqu'à ce que la position du réservoir soit corrigée et/ou que le réservoir soit vidé.

REMARQUE: Pendant de telles conditions, le moteur du ventilateur continu à fonctionner. Ceci est normal, mais il ne se produira aucun refroidissement ou déshumidification jusqu'à ce que le réservoir soit à vide et/ou bien installé. Ce procédé peut prendre quelques minutes car le compresseur doit recommencer son fonctionnement normal.

Instruction d'utilisation

Avant de mettre l'appareil en marche

- 1) Choisissez un emplacement approprié, en s'assurant d'un accès facile à une prise de courant.
- 2) Installez le boyau flexible d'échappement et le jeu pour fenêtre coulissante / porte patio tel que l'indique les Fig. 2, Fig. 2a et Fig. 2b.

REMARQUE: L'étape 2 est seulement exigée pour le mode de CLIMATISATION.

- 3) Branchez l'appareil à une prise de courant mise à la terre de 115 V /60 Hz. **N'UTILISEZ PAS DE CORDON DE RALLONGE ÉLECTRIQUE NORMALE.** Si l'utilisation d'un cordon de rallonge est nécessaire, utilisez seulement un fil approuvé pour les "climatiseurs". (Disponible de la plupart des quincailleries)
- 4) Il faut s'assurer de la bonne position du réservoir d'eau à l'intérieur du caisson car autrement l'appareil ne fonctionnera pas.

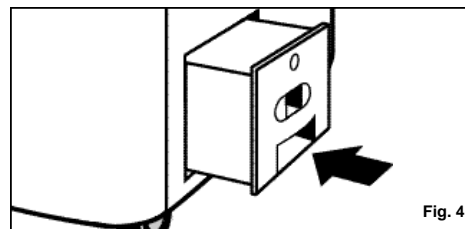
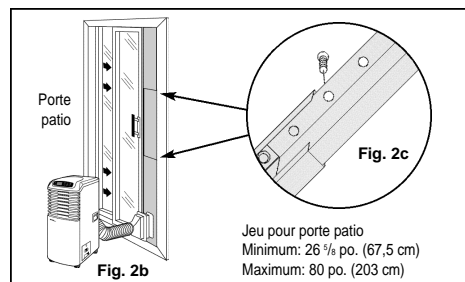
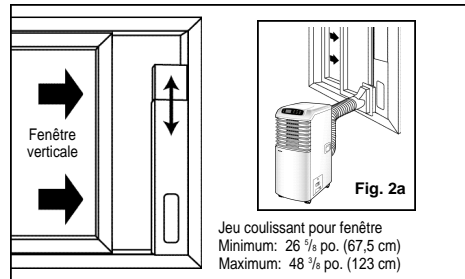
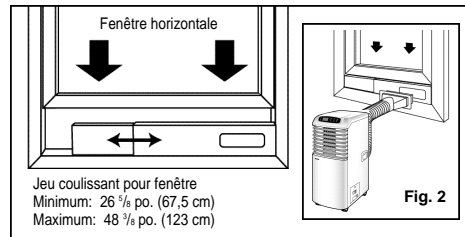

Réglage du minuteur de mise en marche automatique (l'horloge doit être réglée) (suite)

- 5) Le réglage est maintenant complété. **ARRÊTEZ L'APPAREIL "OFF" EN UTILISANT L'INTERRUPTEUR I/O.**
- 6) Pour régler le minuteur à **MISE EN MARCHÉ AUTOMATIQUE**, l'appareil doit être à la position "off" (ne fonctionne pas).
- 7) Appuyez sur la touche **TIMER ON** pour initialiser la séquence de **MISE EN MARCHÉ AUTOMATIQUE**. Fig. 32. L'affichage indique **TIMER ON** et le mot **ON** clignote pendant 5 secondes. Appuyez sur la touche Δ ou ∇ pour choisir l'heure de mise en marche du programme **AUTO-ON**. Fig. 32a. ∇ Cette touche réduit le réglage de la **MINUTEUR AUTOMATIQUE** 10 minutes à la fois. Δ Cette touche augmente le réglage de la **MINUTEUR AUTOMATIQUE** 10 minutes à la fois. Lorsque l'heure désirée est réglée, (l'heure clignote dans l'affichage) appuyez sur la touche **CLOCK** pour entrer le programme du **AUTO TIMER-ON** en mémoire. Le mot **ON** arrête de clignoter et reste allumé (**TIMER ON**). Ceci indique que le programme est réglé. L'heure revient automatiquement sur l'affichage.

IMPORTANT: L'heure de mise en marche automatique **AUTO-ON** doit être réglée dans un délai de 5 secondes (une fois la touche **TIMER-ON** appuyée). Si le délai n'est pas respecté, l'heure choisie n'est pas mise en mémoire et le système retourne automatiquement à l'heure régulière. Dans de tels cas, répétez l'étape 7 de nouveau.

L'appareil se met en marche automatiquement lorsque l'heure programmée de **MISE EN MARCHÉ AUTOMATIQUE** est atteinte sur l'horloge (l'indicateur automatique **TIMER ON** disparaît de l'affichage). Pour annuler ou désactiver la programmation du **MINUTEUR AUTOMATIQUE**, vous n'avez qu'à mettre l'appareil en marche avant l'heure programmée pour la **MISE EN MARCHÉ AUTOMATIQUE** (l'indicateur automatique **TIMER ON** disparaît de l'affichage).

Vous pouvez toujours vérifier l'heure du **MINUTEUR AUTOMATIQUE** (avant le début du programme) en appuyant sur la touche **TIMER-ON**. L'heure choisie clignote temporairement (remplace l'heure) pendant approximativement 5 secondes.

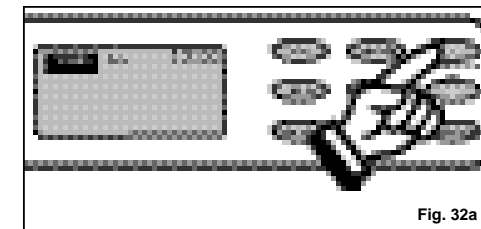
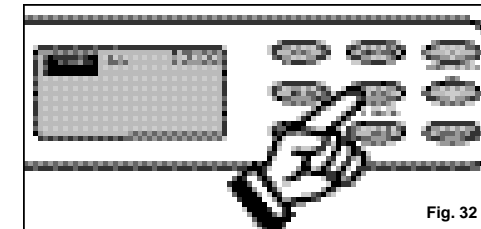

Instructions pour le minuteur automatique

REMARQUE: Les programmes du minuteur automatique ne peuvent pas être programmer avec la télécommande à main. **L'horloge** doit être réglée pour obtenir le fonctionnement du **MINUTEUR AUTOMATIQUE**.

Le mode du MINUTEUR AUTOMATIQUE est un unique programme à multiple fonction, une mise en marche et arrêt complètement automatique ON / OFF . Le minuteur peut être programmé de 0 à 23 h, 50 min. pour n'importe quels des modes de votre appareil de confort au foyer 4 saisons. Ce qui suit est une description des programmes:

- Auto-off** (arrêt automatique): Pour choisir d'avance l'heure précise d'arrêt de l'appareil (automatique) à une heure spécifique entre 0 à 23 h, 50 min. Cette fonction doit être réglée quotidiennement, (si requise) car le programme est annulé/effacé automatiquement une fois le temps terminé.
- Auto-on** (mise en marche automatique): Pour choisir d'avance l'heure précise de mise en marche de l'appareil (automatique) à une heure spécifique entre 0 à 23 h, 50 min. Cette fonction doit être réglée quotidiennement, (si requise) car le programme est annulé/effacé automatiquement une fois le temps terminé.
- Auto-on et Auto-off:** Pour choisir d'avance l'heure précise de mise en marche et d'arrêt de l'appareil (automatique) à une heure spécifique entre 0 à 23 h, 50 min. Contrairement au programme a) et b) ci-dessus, ce programme est retenu en mémoire automatiquement et se répète quotidiennement (aux mêmes heures) jusqu'à ce qu'il soit annulé ou effacé. Toute interruption à l'alimentation de l'appareil annule automatique toutes programmation du **minuteur automatique**. Si ceci se produit, vous n'avez qu'à régler le programme de nouveau.

Réglage du minuteur de mise en marche automatique (l'horloge doit être réglée)

Il faut s'assurer que l'**horloge** est réglée et fonctionne avant de régler le minuteur pour la **mise en marche automatique**. Il faut aussi choisir le **MODE** approprié (VITESSE DU VENTILATEUR, BALAYAGE, etc.) et exigé pour la programmation du **MINUTEUR AUTOMATIQUE**.

- Mettez l'appareil en marche (**touche I/O**).
- Choisissez le **MODE** désiré pour le fonctionnement de l'appareil (**Refroidissement- déshumidification- chaleur-ventilation**). Fig. 29.

- Choisissez la **VITESSE DU VENTILATEUR** pour le fonctionnement désiré de l'appareil. (**Low-Med-High**) (**à l'exception du déshumidificateur, car cet mode a seulement une vitesse**). Fig. 30.
- Pour obtenir l'**oscillation** désirée (balayage automatique) appuyez sur la touche **SWING** (le symbole "air swing" est indiqué sur l'affichage). Fig. 31.

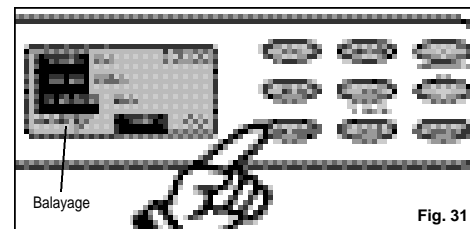
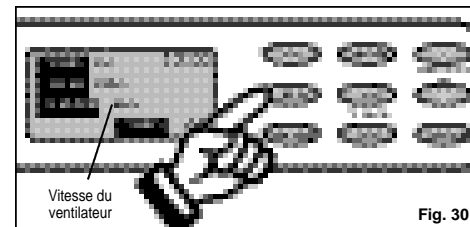
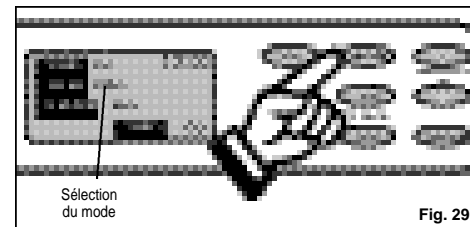

FONCTION DES TOUCHES DE COMMANDE

Fig. 5

Les touches du panneau de commande "s'allument" automatiquement lorsqu'une touche est appuyée. Cette "illumination" s'arrête automatiquement (s'éteint) environ 30 secondes après le dernier appui sur une touche.

I/O (Mise en marche/arrêt): Interrupteur de mise en marche / arrêt.

MODE: Lampes témoins: Allume une couleur différente pour chaque mode choisi. Fig. 6.

COOL Mode (Automatique/de refroidissement): Lampe verte
DRY Mode (Déshumidification): Lampe verte
HEAT Mode (Automatique/de chaleur): Lampe rouge
FAN Mode (Automatique/de ventilation): Aucune lampe

Lampe verte: Reste allumé durant le fonctionnement du compresseur. Elle s'éteint lorsque la température désirée est atteinte. Approprié pour le climatiseur et déshumidificateur.

Lampe rouge: Reste allumé durant le chauffage. Elle s'éteint lorsque la température désirée est atteinte.

Lampe témoin de réservoir plein: La lampe rouge clignote lorsque le niveau d'eau du réservoir surpasse le niveau maximum de fonctionnement ou si le réservoir d'eau n'est pas en bonne position dans le caisson. Fig. 7.

FAN (Ventilateur): Pour choisir entre les vitesses de ventilateur **Low-Medium-High** (Automatique-basse-moyenne-Haute)

Option de ventilation:

Refroidissement (3 vitesses) **Low-Medium-High** (Automatique-basse-moyenne-Haute)

Chaleur (2 vitesses) **Low-High** (Automatique-Haute-basse)

Déshumidification (1 vitesse) **Medium** (moyenne)

Ventilateur (3 vitesses) **Low-Medium-High** (Auto-basse-moyenne-Haut)

Réglage de température/horloge:

▲: Utiliser pour régler (avancer) l'heure (incrément de 1 m.)
 Utiliser pour régler (augmenter) la température (incrément de 1°C.)
 Utiliser pour régler (augmenter) la température (incrément de 2°F.)
 Utiliser pour régler (augmenter) le minuteur automatique (incrément de 10 m.)

▼: Utiliser pour régler (retarder) l'heure (incrément de 1 m.)
 Utiliser pour régler (réduire) la température (incrément de 1°C.)
 Utiliser pour régler (réduire) la température (incrément de 2°F.)
 Utiliser pour régler (réduire) le minuteur automatique (incrément de 10 m.)

SWING (Balayage): Permet l'oscillation automatique des volets verticaux (balayage de 70°)

CLOCK: Pour régler ou changer l'**HEURE** (horloge).

TIMER ON (Minuteur-ACTIVÉ): Permet l'activation du programme de mise en marche automatique **AUTO ON** en utilisant les touches ▲ et ▼

TIMER OFF (Minuteur-ARRÊTÉ): Permet l'activation du programme d'arrêt automatique **AUTO OFF** en utilisant les touches ▲ et ▼.



Tableau de conversion de température

| | | | | | | | | | | | | |
|----|----|----|----|----|----|----|----|----|----|----|----|----|
| °C | 10 | 11 | 12 | 13 | 14 | 15 | 16 | 17 | 18 | 19 | 20 | 21 |
| °F | 50 | 52 | 54 | 55 | 57 | 59 | 61 | 63 | 64 | 66 | 68 | 70 |
| °C | 22 | 23 | 24 | 25 | 26 | 27 | 28 | 29 | 30 | 31 | 32 | 33 |
| °F | 72 | 73 | 75 | 77 | 79 | 81 | 82 | 84 | 86 | 88 | 90 | 91 |

Remarque: Cet appareil a une caractéristique qui vous permet de régler la température à "Celsius" ou "Fahrenheit". Pour changer l'affichage de température sur l'appareil, appuyez sur la touche (Temp/Clock) "▼" et la touche "Clock" en même temps pour aller de l'échelle Celsius à l'échelle Fahrenheit.

L'échelle Celsius vous permet des rajustements d'incrément de 1°C.

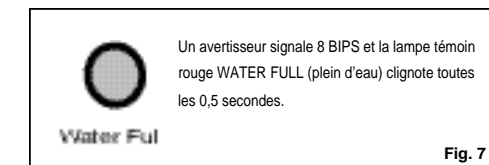
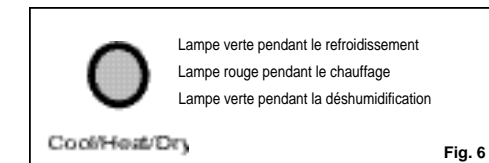
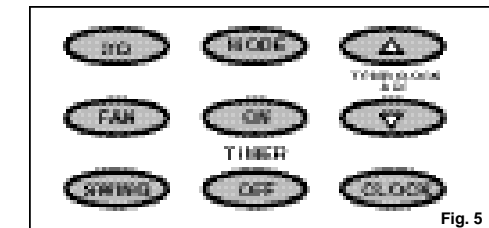
L'échelle Fahrenheit vous permet des rajustements d'incrément de 2°F.

Réglage de l'HEURE (horloge):

- 1) Appuyez sur la touche **CLOCK** pendant trois (3) secondes. L'affichage indique "12.00" pendant environ 10 secondes. Fig. 8.
- 2) Appuyez sur la touche Δ ou ∇ pour obtenir l'heure exacte. Chaque appui sur la touche augmente ou décroît l'heure indiquée une minute à la fois. Fig. 9.
- 3) Lorsque l'affichage indique l'heure exacte, appuyez sur la touche **CLOCK** de nouveau pour activer le réglage de l'HEURE. Les "deux points" entre l'HEURE clignotent pour indiquer le fonctionnement de l'horloge.

Remarque importante: Toute interruption à l'alimentation de puissance annule automatiquement la programmation de l'HORLOGE. Si ceci se produit, il sera nécessaire de régler l'horloge de nouveau.

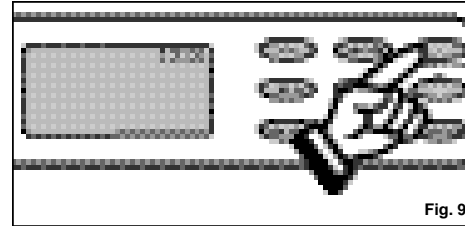
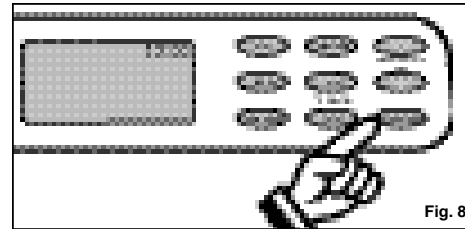

Instructions d'utilisation du climatiseur

- 1) Installez le **boyaux flexible d'échappement** Fig. 10 et le **jeu pour fenêtre coulissante / porte patio** tel que l'indique les Fig. 2, 2a et 2b (pg. 23).
- 2) Appuyez sur la touche **VO** (mise en marche/arrêt) pour mettre l'appareil en marche.

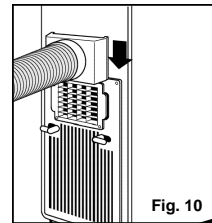

- 3) Appuyez sur la touche **MODE** jusqu'à ce que le mot **COOL** (refroidissement) soit indiqué sur l'ACL (Affichage à cristaux liquides). Fig. 12. Chaque appui sur la touche **MODE** change le réglage de mode (**Refroidissement- chaleur-déshumidification-ventilation**)

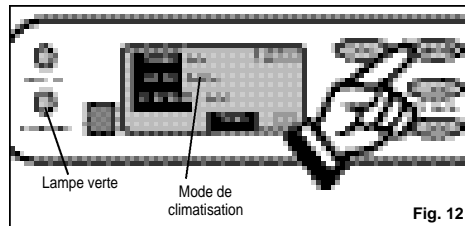

- 4) Appuyez sur la touche appropriée Δ ou ∇ pour régler la température de votre choix. Cette température est indiquée sur l'ACL. La température peut être réglée entre 17°C (63°F) et 30°C (88°F). Fig. 13.

La lampe témoin **verte** s'allume pour indiquer le fonctionnement du mode de climatisation (un délai de 10 à 30 secondes avant le début du cycle est normal).

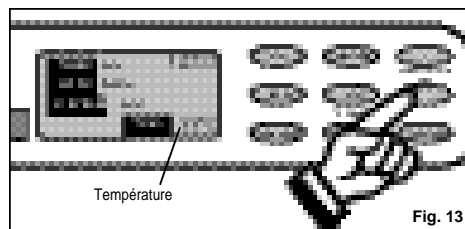

Instructions d'utilisation du ventilateur

- 1) Appuyez sur la touche **VO** (mise en marche/arrêt) pour mettre l'appareil en marche.
- 2) Appuyez sur la touche **MODE** jusqu'à ce que le mot **FAN** (ventilateur) soit indiqué sur l'ACL. Fig. 25. Chaque appui sur la touche **MODE** change le réglage de mode (**Refroidissement-déshumidification-chaleur-ventilation**). Aucune lampe témoin s'allume pendant le fonctionnement du mode de ventilation (ceci est normal).
- 3) Appuyez sur la touche **FAN** pour choisir la vitesse de ventilation de votre choix. Fig. 26. Votre sélection est indiquée sur l'ACL. Chaque appui sur la touche de ventilation change la vitesse (**Low-Med-High**).
- 4) Appuyez sur la touche **SWING** pour activer le balayage d'air (oscillation) (le symbole "air swing" est indiqué sur l'ACL). Fig. 27. Pour arrêter le balayage, appuyez sur la touche **SWING** de nouveau.

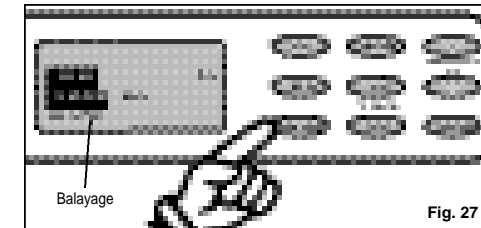
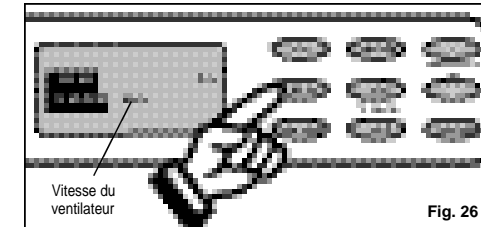
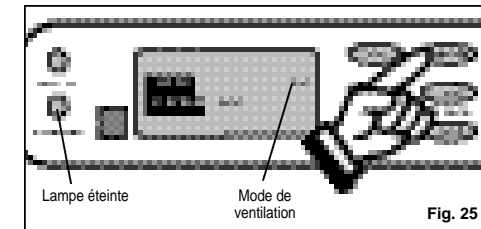

- 5) Pour ajuster la direction de la "circulation d'air", (vers le haut / bas seulement) réglez un des **volets horizontaux** (à l'exception du volet du supérieur et inférieur) et tous les autres volets s'ajusteront automatiquement (à l'exception du volet supérieur et inférieur). Fig. 28.

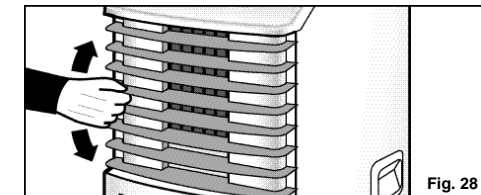

Instructions d'utilisation du radiateur

1) Appuyez sur la touche **MODE** jusqu'à ce que le mot **HEAT** (chaleur) soit indiqué sur l'**ACL**. Fig. 20. Chaque appui sur la touche **MODE** change le réglage de mode (**Refroidissement-déshumidification-chaleur-ventilation**). La lampe rouge s'allume pour indiquer le fonctionnement du mode de chauffage (il peut se produire un bref délai de 5 à 10 secondes avant le début du cycle, ceci est normal).

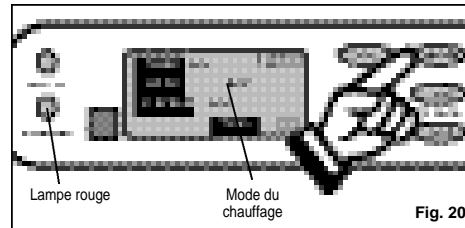

2) Appuyez sur la touche appropriée Δ ou ∇ pour régler la température de votre choix. Cette température est indiquée sur l'**ACL**. La température peut être réglée entre 17°C (63°F) et 30°C (88°F). Fig. 21.

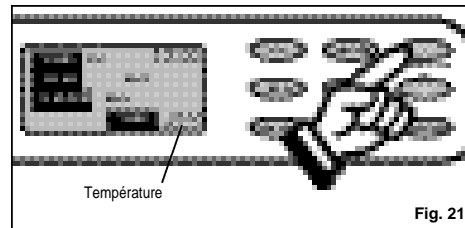

3) Appuyez sur la touche **FAN** pour choisir la vitesse du ventilateur de votre choix (**Low-High**). Votre sélection est indiquée sur l'**ACL**. Chaque appui sur la touche de ventilation change le réglage). Fig. 22.

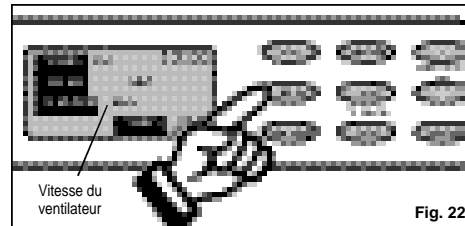

4) Appuyez sur la touche **SWING** pour activer le balayage d'air (oscillation) (le symbole "air swing" est indiqué sur l'**ACL**). Fig. 23. Pour arrêter le balayage, appuyez sur la touche **SWING** de nouveau.

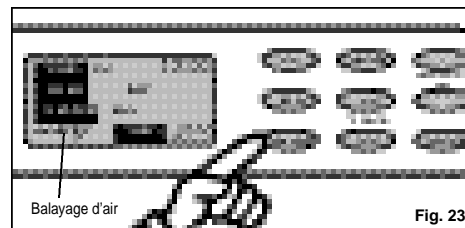

5) Pour ajuster la direction de la "circulation d'air", (vers le haut / bas seulement) réglez un des **volets horizontaux** (à l'exception du volet du supérieur et inférieur) et tous les autres volets s'ajusteront automatiquement (à l'exception du volet supérieur et inférieur). Fig. 24.

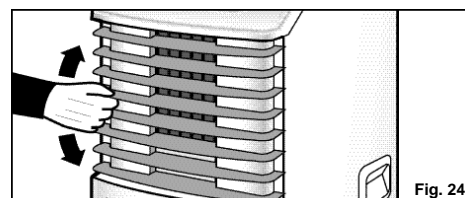

Le chauffage s'arrête automatiquement lorsque la température choisie est obtenue. La lampe témoin "rouge" s'éteint. Le chauffage recommence lorsque la température baisse en dessous de la température réglée.

Instructions d'utilisation du climatiseur (suite)

- 5) Appuyez sur la touche **FAN** pour choisir la vitesse du ventilateur de votre choix (**Low-Med-High**). Voir la Fig. 14. Votre choix est indiqué sur l'**ACL**. Chaque appui sur la touche de ventilation change le réglage).
- 6) Appuyez sur la touche **SWING** pour activer le balayage d'air (oscillation) (le symbole "air swing" est indiqué sur l'**ACL**). Fig. 15. Pour arrêter le balayage, appuyez sur la touche **SWING** de nouveau.
- 7) L'eau condensée s'accumule dans le réservoir d'eau. Lorsque le réservoir est plein, l'appareil signale (**8 BIPS**) et la lampe témoin **WATER FULL** clignote. Lorsque ceci se produit, la climatisation s'arrête immédiatement. Cependant, le moteur de ventilation fonctionne toujours (ceci est normal). Enlevez soigneusement le réservoir d'eau du caisson et déversez l'eau. Remplacez le réservoir d'eau à sa bonne position (dans le caisson). Le climatiseur se remet en marche automatiquement. Un délai normal de 3 à 5 minutes peut se produire avant la mise en marche du compresseur.
- 8) Pour ajuster la direction de la "circulation d'air", (vers le haut / bas seulement) réglez un des **volets horizontaux** (à l'exception du volet du supérieur et inférieur) et tous les autres volets s'ajusteront automatiquement (à l'exception du volet supérieur et inférieur). Fig. 16.

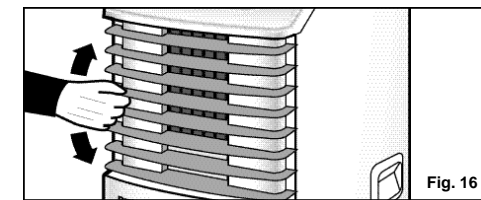
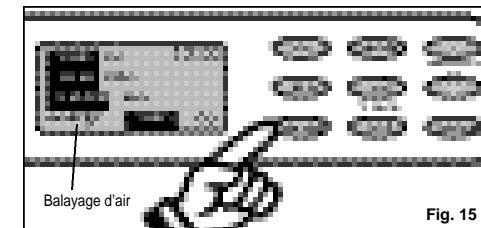
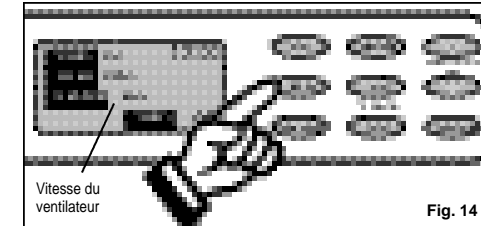

Le refroidissement s'arrête automatiquement lorsque la température choisie est obtenue. Le refroidissement recommence lorsque la température s'élève au-dessus de la température réglée. Celle-ci n'a aucun effet sur le fonctionnement du ventilateur. Alors, le ventilateur fonctionne continuellement (après l'arrêt du compresseur) pour maintenir le contrôle optimal de température.

PRÉCAUTION

Durant le fonctionnement des modes de climatisation ou déshumidification, si le cycle du compresseur est interrompu (débranché/panne d'électricité, etc.) et remis en bon ordre immédiatement après, (délai de 3 à 5 minutes), un circuit de protection du compresseur est automatiquement activé. La lampe "verte" indicatrice du mode de fonctionnement clignote pendant approximativement 10 secondes pour confirmer l'enclenchement du circuit de protection. Le compresseur ne peut pas fonctionner dans une telle condition. (Ceci est normal) Le circuit de protection se déclenche automatiquement après un délai de 3 à 5 minutes. **N'ESSAYEZ PAS DE FAIRE FONCTIONNER L'APPAREIL (COMPRESSEUR) DURANT CE DÉLAI**

Une fois que l'appareil sera mis en marche de nouveau (tournez l'interrupteur 1/0), réglez toute la programmation de nouveau (c'est-à-dire, l'heure, mode, vitesse du ventilateur, tous les programmes à durée automatique).

N'ESSAYEZ PAS DE REMETTRE LE COMPRESSEUR EN MARCHÉ PENDANT CE DÉLAI

ATTENTION

Le déplacement du réservoir d'eau arrête automatiquement le fonctionnement du compresseur (ceci est une mesure sécuritaire). Sous cette condition, l'appareil émet 8 bips et la lampe indicatrice WATER FULL (réservoir plein) clignote continuellement (**rouge**) jusqu'à ce que le problème soit corrigé. **Le compresseur ne peut pas fonctionner sous cette condition de clignotement "rouge"**. Vérifiez:

1. Le réservoir est-il plein?
Videz et remplacez le réservoir.
2. Le réservoir a-t-il accidentellement déplacé?
Placez-le à sa bonne position.

La lampe témoin "rouge" arrête automatiquement de clignoter lorsque le réservoir est vidé et/ou mis en bonne position.

Instructions d'utilisation du déshumidificateur

- 1) Appuyez sur la touche **I/O** (mise en marche/arrêt) pour mettre l'appareil en marche.
- 2) Appuyez sur la touche **MODE** jusqu'à ce que le mot **DRY** (déshumidificateur) soit indiqué sur l'**ACL**. Fig. 17. Chaque appui sur la touche **MODE** change le mode (**Refroidissement-chaud-déshumidification-ventilation**).
- 3) Appuyez sur la touche appropriée Δ ou ∇ pour régler la température de déshumidification entre 10°C (50°F) et 30°C (88°F). Fig. 18. La lampe **verte** s'allume pour indiquer que le mode de déshumidification fonctionne (il peut se produire un bref délai de 10 à 30 secondes avant le début du cycle, ceci est normal).

IMPORTANT: Le choix de température devrait toujours être quelques degrés plus bas que la température ambiante de la pièce, pour obtenir le fonctionnement approprié du déshumidificateur. Toutefois, **le fonctionnement du déshumidificateur n'est pas recommandé à des températures plus basses que 15,5°C (60°F)**, ceci peut surgeler les serpentins de l'évaporateur, et nuire au rendement. Il n'y a aucun choix de vitesse de ventilation au mode de déshumidification. Le moteur du ventilateur fonctionne à une vitesse pré-réglée. La vitesse **MED** est indiquée sur l'**ACL**.

- 4) L'eau condensée s'accumule dans le réservoir d'eau. Lorsque le réservoir est plein, l'appareil signale (**8 BIPS**) et la lampe témoin **WATER FULL** clignote. Lorsque ceci se produit, la déshumidification s'arrête immédiatement. Cependant, le moteur de ventilation fonctionne toujours (ceci est normal). Enlevez soigneusement le réservoir d'eau du caisson et déversez l'eau. Remplacez le réservoir d'eau à sa bonne position (dans le caisson). Le déshumidificateur se met en marche de nouveau. Un délai normal de 3 à 5 minutes peut se produire avant la mise en marche du compresseur.
- 5) Cet appareil est aussi doté d'une option pour l'écoulement continu (utilisée au drain sous-sol). La rallonge du boyau d'écoulement n'est pas inclus avec l'appareil. Il peut être acheté chez une quincaillerie de votre région. Spécifications du boyau d'écoulement: Boyau standard de jardinage.

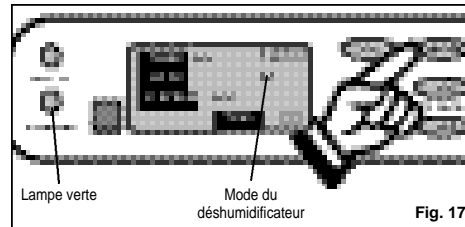

Fig. 17

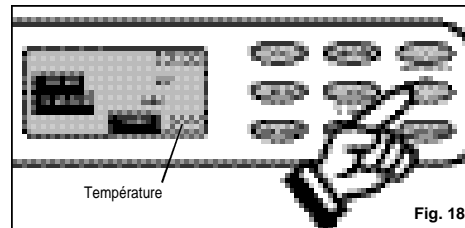

Fig. 18

Instructions d'utilisation du déshumidificateur (suite)

- 6) Raccord de l'option d'écoulement continu. Enlevez le réservoir d'eau du caisson. À l'intérieur du caisson (section du réservoir) il se trouve une section de boyau qui est suspendue à côté du réservoir. Celui-ci est **bouché**. Enlevez le **bouchon** du bout du boyau et installez le **raccord du boyau d'écoulement** (trouvé dans les accessoires) sur le bout de cette section du boyau. Dirigez le bout du boyau (avec le raccord d'écoulement) à l'intérieur du réservoir d'eau, et puis à travers le trou percé au devant du réservoir. Raccordez une section du **boyau de jardinage** (longueur exigée par vos besoins) au raccord du boyau d'écoulement. Déposez le bout ouvert du boyau directement sur le drain de votre sous-sol. Fig. 19.

IMPORTANT: Il faut s'assurer que le boyau qui est dirigé à travers le réservoir d'eau n'interfère pas au positionnement approprié du réservoir à l'intérieur du caisson, car le mécanisme de l'interrupteur de sécurité pourrait être activé, et l'appareil ne fonctionnera pas.

- 7) Il faut se rappeler de **renverser** les procédés d'installation de l'option d'écoulement continu, de **remettre le bouchon** et le **boyau d'écoulement interne** et-ou laisser le **boyau d'écoulement interne** (sans bouchon) à l'intérieur du réservoir d'eau, lors du déplacement de l'appareil à une autre pièce (lieu) où l'option d'écoulement continu est impossible. **Défaut de suivre ces procédés occasionnera une inondation.**

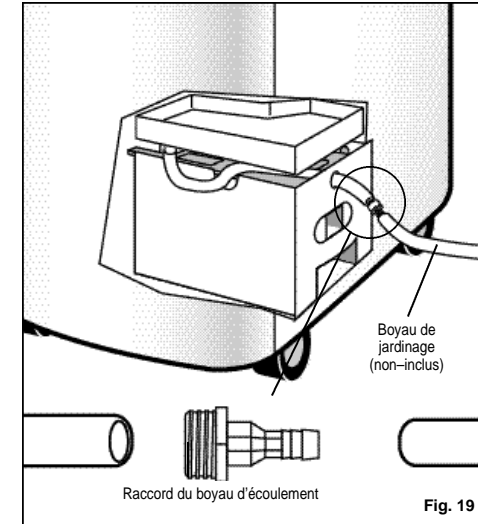

Fig. 19

PRÉCAUTION

Durant le fonctionnement des modes de climatisation ou déshumidification, si le cycle du compresseur est interrompu (débranché/panne d'électricité, etc.) et remis en bon ordre immédiatement après, (délai de 3 à 5 minutes), un circuit de protection du compresseur est automatiquement activé. La lampe "verte" indicatrice du mode de fonctionnement clignote pendant approximativement 10 secondes pour confirmer l'enclenchement du circuit de protection. Le compresseur ne peut pas fonctionner dans une telle condition. (Ceci est normal) Le circuit de protection se déclenche automatiquement après un délai de 3 à 5 minutes. **N'ESSAYEZ PAS DE FAIRE FONCTIONNER L'APPAREIL (COMPRESSEUR) DURANT CE DÉLAI** Une fois que l'appareil sera mis en marche de nouveau (tournez l'interrupteur 1/0), réglez toute la programmation de nouveau (c'est-à-dire, l'heure, mode, vitesse du ventilateur, tous les programmes à durée automatique).

ATTENTION

Le déplacement du réservoir d'eau arrête automatiquement le fonctionnement du compresseur (ceci est une mesure sécuritaire). Sous cette condition, l'appareil émet 8 bips et la lampe indicatrice WATER FULL (réservoir plein) clignote continuellement (**rouge**) jusqu'à ce que le problème soit corrigé. **Le compresseur ne peut pas fonctionner sous cette condition de clignotement "rouge"**. Vérifiez:

1. *Le réservoir est-il plein?*
Videz et remplacez le réservoir.
2. *Le réservoir a-t-il accidentellement déplacé?*
Placez-le à sa bonne position.

La lampe témoin "rouge" arrête automatiquement de clignoter lorsque le réservoir est vidé et/ou mis en bonne position.

Free Manuals Download Website

<http://myh66.com>

<http://usermanuals.us>

<http://www.somanuals.com>

<http://www.4manuals.cc>

<http://www.manual-lib.com>

<http://www.404manual.com>

<http://www.luxmanual.com>

<http://aubethermostatmanual.com>

Golf course search by state

<http://golfingnear.com>

Email search by domain

<http://emailbydomain.com>

Auto manuals search

<http://auto.somanuals.com>

TV manuals search

<http://tv.somanuals.com>