

Danby
Premiere®

Owner's Use and Care Guide
Guide d'utilisation et soins de Propriétaire
Guía a utilizar y a cuidar

Model • Modèle
DPAC 13009

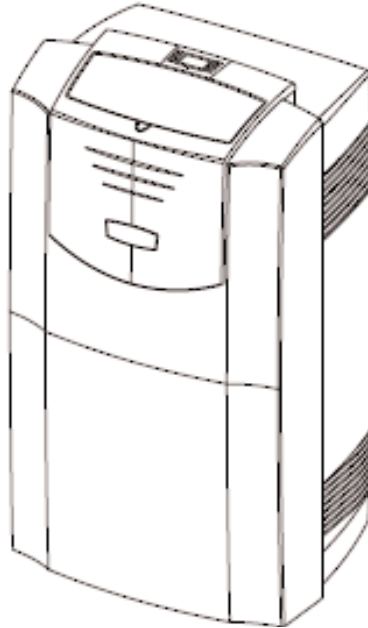

CAUTION: Read and follow all safety rules and operating instructions before first use of this product.

MISE EN GARDE : Veuillez lire attentivement les consignes de sécurité et les directives d'utilisation avant l'utilisation initiale de ce produit.

PORTABLE AIR CONDITIONER

Table of contents 1

CLIMATISEUR PORTATIF

Table des matières 14

KEEP THESE INSTRUCTIONS FOR FUTURE REFERENCE: If the Dehumidifier changes ownership, be sure this manual accompanies the unit.

CONSERVER CES INSTRUCTIONS POUR CONSULTATION ULTÉRIEURE: En cas de revente du déshumidificateur, ce manuel doit être inclus avec l'appareil.

TABLE OF CONTENTS

UNIT SPECIFICATIONS	2
PART IDENTIFICATION	3
IMPORTANT SAFETY INFORMATION		
<i>Electrical Specifications</i>	3
<i>Energy Saving Tips</i>	4
OPERATING INSTRUCTIONS		
<i>Internal Safety Features</i>	4
<i>Draining Excess Water</i>	5
INSTALLATION	5
<i>Window Kit Installation</i>	6
OPERATION		
<i>Remote Control</i>	7
<i>LCD Display</i>	7
<i>Air Conditioning</i>	8
<i>Auto</i>	8
<i>Dehumidifier</i>	9
<i>Fan</i>	9
<i>Auto Timer</i>	11
<i>Clock Set</i>	11
CARE AND MAINTENANCE	12
TROUBLESHOOTING	13
<i>Warranty</i>	14

TABLE OF CONTENTS

Thank you for choosing a Danby appliance to provide you and your family with all of the "Home Comfort" requirements of your home, cottage, or office. This Owner's Use and Care Guide will provide you with valuable information necessary for the proper care and maintenance of your new appliance. If properly maintained, your Danby appliance will give you many years of trouble free operation. Please take a few moments to read the instructions thoroughly and familiarize yourself with all of the operational aspects of this appliance.

Your Danby Portable Air-Conditioner is a multi-functional room air-exchanging, air-processing appliance, designed to offer you the functions of; Air Conditioning, Dehumidifying, and Independent Fan. Each individual mode is featured with "oscillating" air swing capabilities. This unit can be conveniently moved from room to room within your home and set up in just minutes. Imagine the convenience of 4 Season Home Comfort at your fingertips, anywhere, anytime.

For easy reference, may we suggest you attach a copy of your sales slip/receipt to this page, along with the following information, located on the manufacturers nameplate on the rear panel of the unit.

Model Number: _____

Serial Number: _____

Date of Purchase: _____

This information will be necessary if your unit requires servicing and/or for general inquiries. To contact a Customer Service Representative, call Danby

TOLL FREE: 1-800-26- (1- **Danby**[®]
800-263-2629)

UNIT SPECIFICATIONS

Description of Product	Air Conditioner
Model	DPAC13009
Voltage/Frequency	115V-60Hz
Input Power	1320W
Operating Cycle	11.5A
Cooling Capacity	13000BTU
Dehumidifying Capacity	4.25L/Hour
Refrigerant	R-410A
Timer	12 hour
Dimensions (W) x (H) x (D)	50.8 cm x 91.5 cm x 41.8 cm
Weight	38 kg

NOTE: Continuing research results in steady improvement. Therefore, this information and these specifications are subject to change without notice.

PART IDENTIFICATION

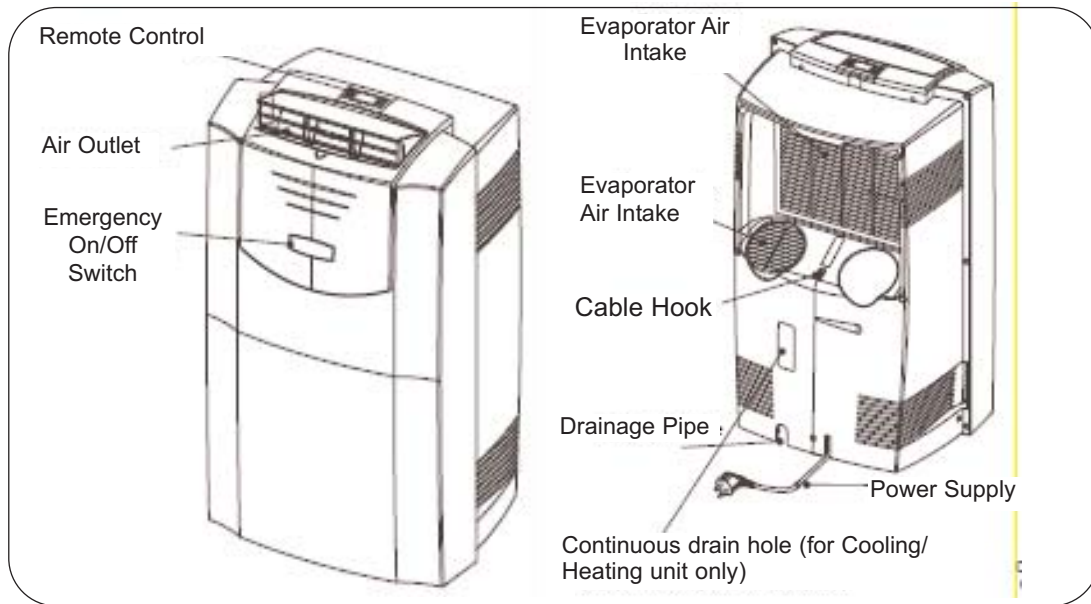

IMPORTANT SAFETY INFORMATION

READ ALL SAFETY INFORMATION BEFORE USING

ELECTRICAL SPECIFICATIONS

- 1) All wiring must comply with local and national electrical codes and be installed by a qualified electrician. If you have any questions regarding the following instructions, contact a qualified electrician.
- 2) Check available power supply and resolve any wiring problems BEFORE installation and operation of this unit.
- 3) This appliance draws 11.5 nameplate amps under Cooling Mode and may be used in any properly wired, general purpose 15 amp household grounded receptacle.
- 4) For your safety and protection, this unit is grounded through the power cord plug when plugged into a matching wall outlet. If you are not sure whether the wall outlets in your home are properly grounded, please consult a qualified electrician. **DO NOT USE PLUG ADAPTERS OR EXTENSION CORDS WITH THIS UNIT.** If it is necessary to use an extension cord with this unit, use an approved "air conditioner" extension cord only (available at most local hardware stores).
- 5) The manufacturer's nameplate is located on the rear panel of the unit, and contains electrical and other technical data specific to this unit.
- 6) To avoid the possibility of personal injury, always disconnect the power supply to the unit before installing and/or servicing.

TABLE 1

Suggested Individual Branch Circuit	
Nameplate Amps	*AWG Wire Size
11.5	14
AWG- American Wire Gauge	
*Based on copper wire at 105°C temperature rating.	

TABLE 2

Receptacle and Fuse Types	
Rated Volts	125
Amps	15
Wall Outlet	
Fuse Size	15
Time Delay Fuse (or Circuit Breaker)	Plug Type

CAUTION: Do not leave this unit unattended in a space where people or animals cannot react to a failed unit are located. A failed unit can cause extreme overheating or death in such an enclosed, unattended space.

IMPORTANT SAFETY INFORMATION

POWER SUPPLY CORD

The power cord supplied with this air conditioner contains a device that senses damage to the power cord. To test if your power cord is working properly, you must do the following:

- 1) Connect the power supply cord to an electrical outlet.
- 2) The power supply cord has two buttons located on the head of the plug. One button is marked "TEST", and the other is marked "RESET". Press the "TEST" button; you will hear a click as the "RESET" button pops out.
- 3) Press the "RESET" button; you will hear a click as the button engages.
- 4) The power supply cord is now energized and supplying electricity to the air conditioner (on some products this is also indicated by a light on the plug head).

NOTE: The power cord supplied with this air conditioner contains a current leakage detection device designed to reduce the risk of fire. In the event the power supply cord is damaged, it cannot be repaired and must be replaced with a new cord from the product manufacturer.

- Under no circumstances should this device be used to turn the unit on or off.
- The "RESET" button must always be pushed in (engaged) for correct operation.
- The power supply cord must be replaced if it fails to reset when the "TEST" button is pushed in.

ENERGY-SAVING TIPS

Your Danby appliance is designed to be highly efficient in energy savings. Follow these recommendations for greater efficiency.

- 1) Select a thermostat setting that suits your comfort needs and leave at that chosen setting.
- 2) The air filter is very efficient in removing airborne particles. Keep the air filter clean at all times.
- 3) Use drapes, curtains or shades to keep direct sunlight from penetrating and heating room, but do not allow drapes or curtains to obstruct the air flow around the unit.
- 4) Start your air conditioner before the outdoor air becomes hot and uncomfortable, to avoid an initial period of discomfort while the unit is cooling off the room. Use of the automatic start/stop programmable TIMER feature can be a major asset in this regard if utilized to the fullest extent.
- 5) When outdoor temperatures are cool enough, turn the air conditioner off and use the FAN MODE on HIGH, MED, or LOW. This circulates indoor air, providing some cooling comfort while utilizing less electricity.

INTERNAL SAFETY FEATURE

This unit is equipped with a fail-safe switch mechanism that prevents the unit from condensing water in the event the internal reservoir becomes full or is accidentally displaced. If this situation occurs, the (RED) **WATER FULL** indicator light will illuminate. This condition will remain steady until the external water tank is emptied.

NOTE: No cooling will occur until the internal tank is emptied and/or re-positioned. It may take several minutes before the compressor resumes normal operation.

 **CAUTION:** During air conditioning and dehumidifier mode, if the compressor cycle is interrupted (water full condition, unplugged, power failure, etc.) and reinstated immediately thereafter (within 3-5 minutes), a compressor protection circuit is automatically activated. The compressor cannot operate during compressor protection mode (this is normal). It may take 3-5 minutes before the protection circuit self-deactivates.

DO NOT ATTEMPT TO START THE UNIT (COMPRESSOR) DURING THIS PERIOD.

OPERATING INSTRUCTIONS

DRAINING EXCESS WATER

- 1) Drain excess water from the tank by placing a pan under the drain water outlet. (Fig. 1)
- 2) Remove the drain plug and let the water drain into the pan.
- 3) When the water stops draining out, replace the drain plug, and put the tube back in with the clip pointing up.
- 4) Remove the pan of water.
- 5) Operate the unit in Fan mode to dry the interior of the unit.

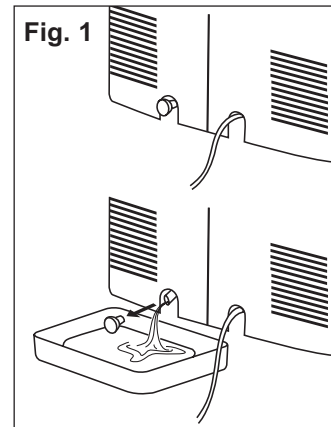

INSTALLATION



ELECTRIC SHOCK HAZARD: To avoid the possibility of personal injury, disconnect power to the unit before installing or servicing.



Caution: To avoid installation/operation difficulties, read these instructions thoroughly.

LOCATION

Use this portable air conditioner on a level surface only, as inclinations greater than 3° can cause water overflow.

Flexible Exhaust Hose (13cm) & Exhaust nozzle connector (2 pcs)... from 17 ⁷/₁₀ (45cm) up to 53 ¹/₆" (135cm)

Adjustable window door slider kit (3 pcs)..... from 28 ¹/₃"(72cm) up to 80" (203cm)

Fixture..... (2 pcs)
Screws...(8 pcs)

NOTE: The exhaust/window kit must be installed at all times when the unit is operating under AIR CONDITIONING mode.

Instructions for assembling the window adapter kit (Fig. 3).

- a) Insert tube adapters through the back of the window panel.
- b) Secure each tube adapter with four screws through the front of the window panel.
- c) Insert window panel extensions into window panel. Lightly tighten the screws in the window panel to hold the extensions in place.

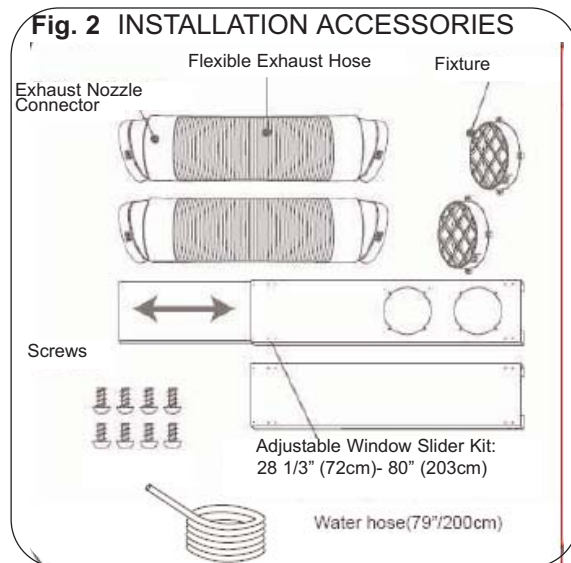

There should be at least 11.8" (30cm) clearance between the unit and any other objects or building structures, and should be installed on a level surface. The unit does not have to be vented outside during Dehumidifying or Fan Only mode operation.

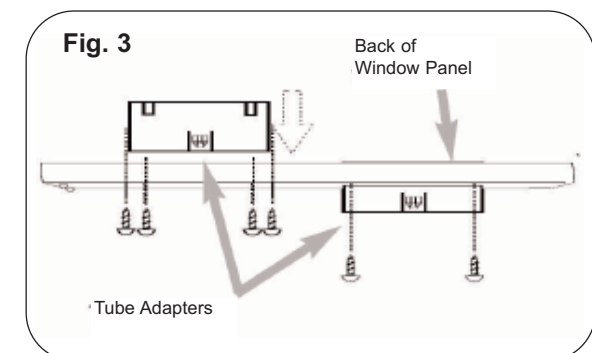

INSTALLATION

WINDOW KIT INSTALLATION

Air Conditioning Mode ONLY

Your window kit has been designed to fit most standard “vertical”/”horizontal” windows up to a maximum height of 80” (203cm). For vertical window applications, multi lock positions are provided on the edge of each slider section to secure each sliding section together.

- 1) Select a suitable location, making sure you have access to an electrical outlet.
- 2) Install the flexible hose to the rear side of the unit. Insert the hose collar on top of the exhaust opening and twist to lock into position.
- 3) Install the adjustable Window Slider Kit as required (see Fig. 4a & 4b).
- 4) Install the opposite end of the flexible exhaust hose into the window exhaust adapter.
- 5) Install the window exhaust adapter into the opening in the slider section, making sure the window slider sections are secure.
- 6) Plug the unit into a 115V/60Hz grounded electrical outlet.

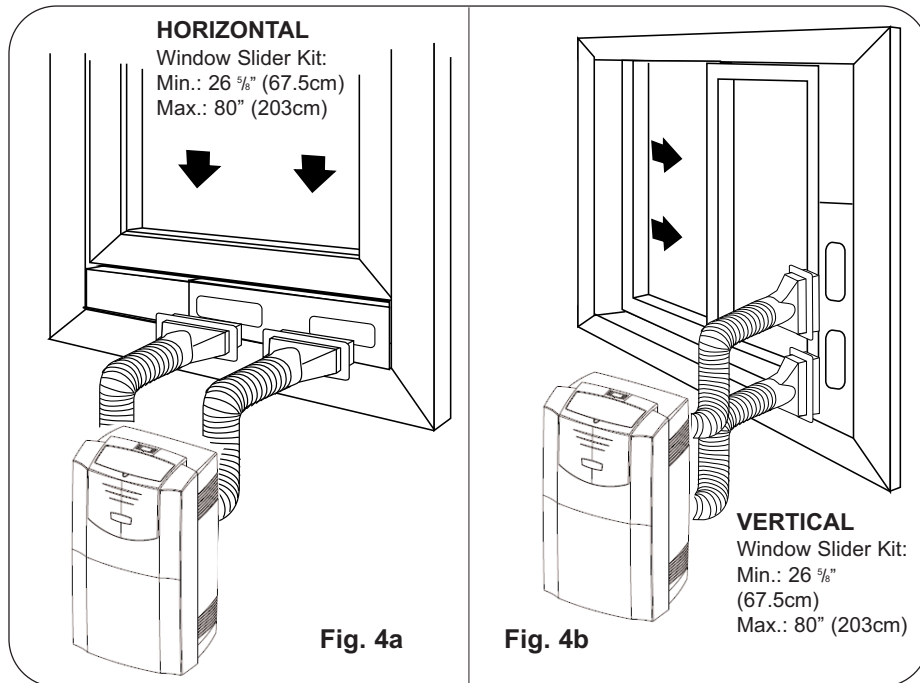









OPERATION- Features of the Control Panel

REMOTE CONTROL



Key Pad Functions:





-  Power Switch: Turn unit ON/OFF
-  FAN: Select from four (4) fan settings: Auto, High, Medium, and Low.
-  MODE: Allows you to scroll through and select the desired operating mode.
-  CLOCK
-  AUTO-TIMER
-  Fahrenheit/Celsius Selector: Press °F/°C selector to switch to °F/°C setting. Initial setting is °C.
-  UP
-  DOWN

The remote operates within a range of 8 meters (26ft.) from the receiver located inside the main unit. Any obstruction between the receiver and remote may cause signal interference, limiting the ability to program the main unit.

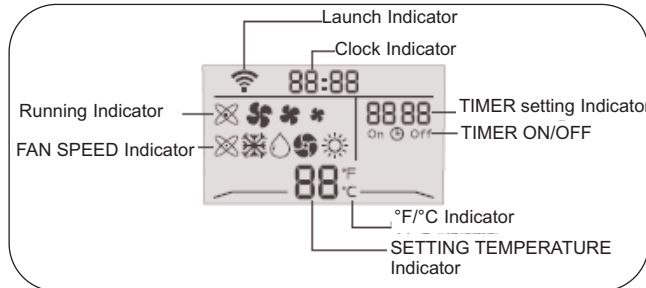
This Class B digital apparatus complies with Canadian ICES-003

LCD DISPLAY



-  Automatic
-  Cooling Mode
-  Dehumidify Mode
-  Fan Only Mode
-  HIGH Fan Speed
-  MEDIUM Fan Speed
-  LOW Fan Speed

EMERGENCY ON / OFF SWITCH

- a) This switch is used when unit needs temporary turning on/off.
- b) When pressed, unit starts running. The running mode and fan speed mode are set at auto.
- c) Press emergency button again until unit stops running.

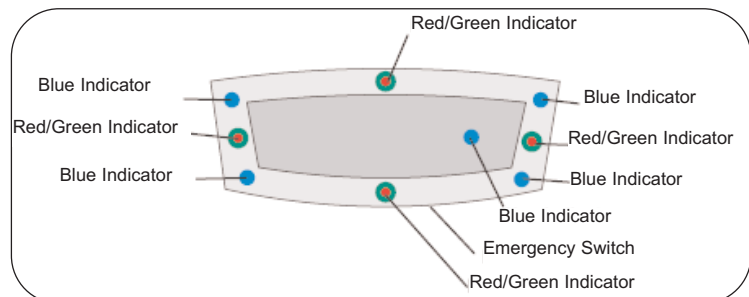

OPERATING INSTRUCTIONS

AIR CONDITIONING

IMPORTANT: The exhaust hose must be properly vented (outdoors) during air conditioning mode.

- 1) Press the POWER SWITCH key (Fig. A) to switch on the unit, and the previous set temperature will be shown in the temperature display area of the control panel.
 - 2) Press the MODE key (Fig. B) until the COOL indicator light illuminates on the control panel (Fig.C). Each depression of the MODE key will advance to a different mode setting (Cool-Dehumidifier-Fan-Auto)
 - 3) Press the appropriate "▲" (UP) or "▼" (DOWN) buttons (Fig. D1 & D2) to select a suitable operating temperature setting. Temperature settings are adjustable between 18°C (64°F) to 32°C (89°F).
 - 4) Press the FAN key (Fig. E) to select the desired fan speed setting (Auto-High-Med.-Low). Your selection will appear on the control panel (each depression of the fan key will advance to a different setting).
 - 5) When the cooling mode is activated, the transparent ring around the button on the front of the device (Fig. G) emits a BLUE light.
- Cooling stops automatically when the set temperature is achieved. Cooling resumes when the room temp. rises above the "set" temperature level.

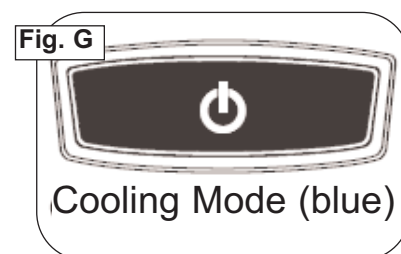
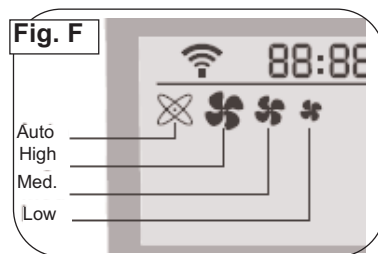
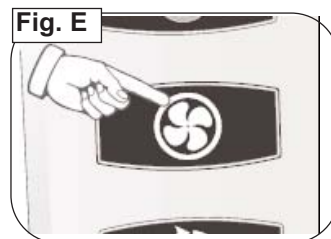
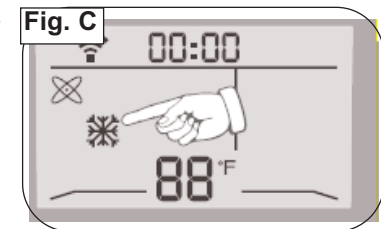
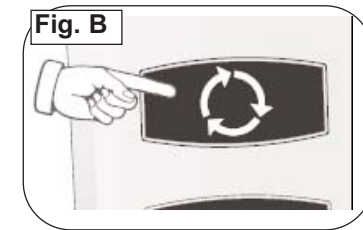
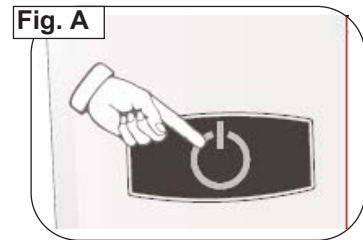
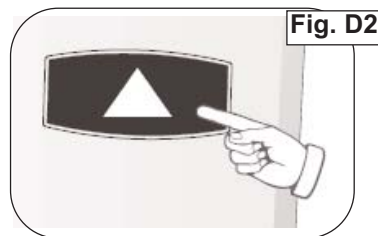
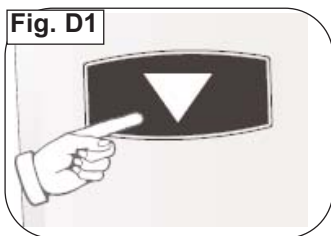

AUTO

With unit running in AUTO mode (Fig. V), the machine will operate according to the ambient temperature, and will change its operational type and fan speed automatically:

Cooling Mode: When temperature is above 25°C (77°F)

Dehumidifier Mode: When temperature is between 18°C (64°F) and 25°C (77°F).

- 1) After setting mode to AUTO, the unit will test the environmental temperature during the first 3 seconds. Then it will decide which mode to automatically operate in.
- 2) Fan speed will change automatically according to ambient temperature.

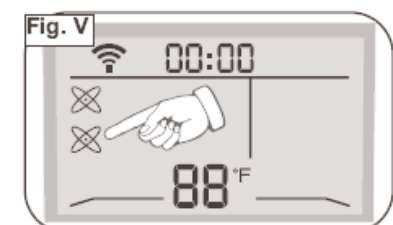
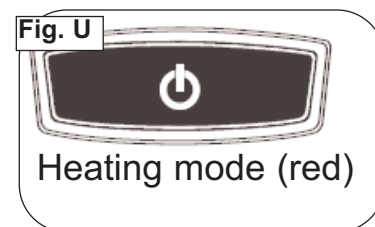

OPERATING INSTRUCTIONS (cont'd)

DEHUMIDIFIER

Note: During dehumidifier mode, the exhaust hose does not have to be vented outdoors.

- 1) Press the ON/OFF key pad to switch the unit on (Fig. H)
- 2) Press the MODE key (Fig. I) until the DRY indicator illuminates on the control panel (Fig. J). Each press of the MODE key will advance to a different mode setting (Cool-Dehumidifier-Fan-Auto).

- 3) When the dehumidifier mode is activated, the transparent ring around the button on the front of the device (Fig. K) emits an ORANGE light.

IMPORTANT: There is no fan speed or temperature adjustment during dehumidifier mode. The fan speed is factory set for Auto and the dehumidifier operates continuously (non-stop) regardless of ambient humidity level or set temperature.

IMPORTANT: the drain hose **must** be installed during dehumidifier mode

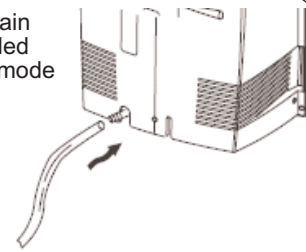

drain hose(79" / 200cm)

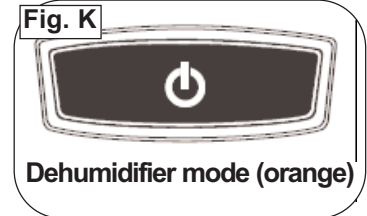
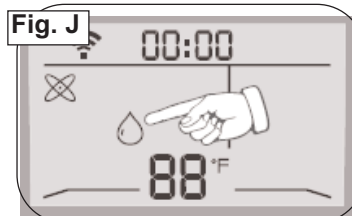
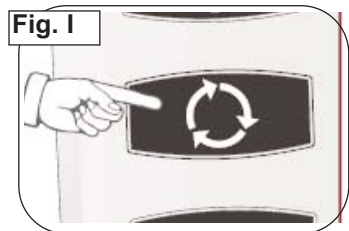
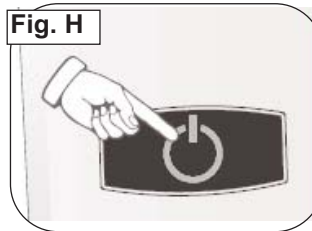

FAN

NOTE: During Fan Mode, the exhaust hose does not have to be vented outdoors.

- 1) Press the ON/OFF key pad to switch the unit on (Fig. H).
- 2) Press the MODE key (Fig. I) until the FAN indicator illuminates on the control panel (Fig. L). Each press of the MODE key will advance to a different mode setting (Cool-Dehumidifier-Fan-Auto).
- 3) Press the FAN Key (Fig. M) to select the desired FAN SPEED setting. Your selection will appear on the control panel. Each press of the fan key will advance to a different fan speed (High- Med- Low) as shown in Fig. N.
- 4) When the fan mode is activated, the transparent ring around the button on the front of the device (Fig. O) emits a GREEN light.

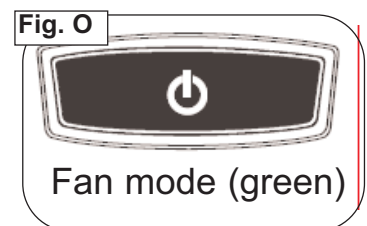
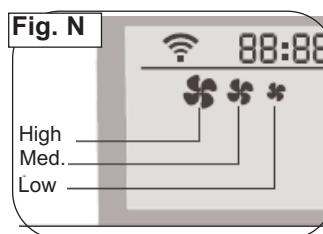
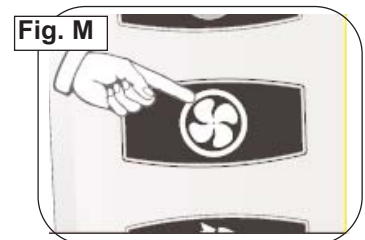
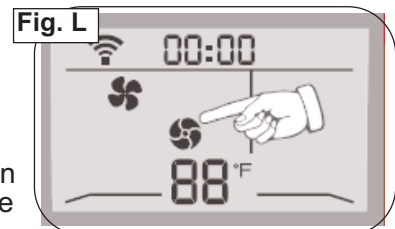

OPERATING INSTRUCTIONS (cont'd)

AUTO TIMER

The AUTO-TIMER feature offers a unique selection of multiple choice, fully automatic on and/or off (start/stop) programs between 1-12 hrs under any one mode of your Home Comfort Unit.

The programs are as follows:

- a) Auto-Off: Pre-select a time that will turn off the unit automatically (between 1-12hrs).
- b) Auto-On: Pre-select a time that will turn on the unit automatically (between 1-12hrs).
- c) Auto-On & Auto Off: Pre-select a time that will turn the unit ON / OFF automatically at specified times (between 1-12hrs).

Note: These functions must be performed daily, as the program is automatically canceled/erased after the program has ended.

CLOCK TIMER

- a) Press CLOCK button, LCD clock display flashes. Press UP or DOWN: for every second held, the LCD clock display changes setting by 1 min. intervals.
 - b) Press "▲" (UP) or "▼" (DOWN) and hold for more than 1 second. The LCD clock display changes setting by 30 min. intervals.
 - c) When setting is complete, press the CLOCK button again to confirm the setting. LCD will stop displaying CLOCK and will display the set time.
-

WATER TANK FULL INDICATOR

When the water tank is full, the RED LED indicator flashes (Fig. W) and the unit stops running.

After discharging water from the tank (See "Draining Excess Water" on pg. 5), please press the POWER ON/OFF button to operate the unit. The unit will continue to operate in the mode that was operating before emptying the tank.



FILTER CLEANING INDICATOR

A signal is given after approximately 650 hours of operation in order to prevent you from forgetting to replace the filter. A light on the front of the device will illuminate (Fig. X). **The indicator light will be displayed ONLY when in running mode.**

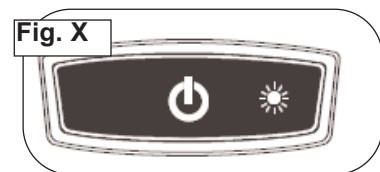

DEFAULT INDICATOR



When default indicator lights are illuminated, this indicates internal wiring failure. If you see the above two failure lights, please contact your qualified service technician.

CARE AND MAINTENANCE

CLEANING THE UNIT

CAUTION: Before cleaning or servicing this unit, disconnect from any electrical supply outlet.

- 1) DO NOT use gasoline, benzene, thinner, or any other chemicals to clean this unit, as these substances may cause damage to the finish and deformation of plastic parts.
 - 2) Never attempt to clean the unit by pouring water directly over any of the surface areas, as this will cause deterioration of electrical components and wiring insulation.
 - 3) Unplug the unit.
 - 4) Clean the unit by wiping off any dirt/dust with a soft damp cloth or vacuum cleaner, then wipe dry with a dry soft cloth.
 - 5) Clean the air intake grill and replace.
- CAUTION:** Always store the unit in vertical position. DO NOT put heavy objects on top of the unit.

CLEANING THE AIR FILTER

CAUTION: Never operate this unit without the air filter in place, as this may result in damage to the unit.

If the air filter becomes clogged with dust/dirt, air flow is restricted, which reduces cooling efficiency. The air filter should be cleaned every two (2) weeks. More frequent cleaning may be necessary depending on indoor air quality.

NOTE: The air filter is located at the upper rear side of the unit.

- 1) To remove the air filter: Pull the air filter cover upward in the direction of the arrow (Fig. 5) and remove the air filter.
- 2) Dust/dirt clogged in the filter can be removed by vacuum cleaning the soiled areas.
- 3) The filter can also be washed in lukewarm, soapy water while rubbing it lightly with a brush. A mild detergent (dishwashing liquid) is recommended.
- 4) Rinse the filter well using clean water. Allow time to dry before reinstalling into the unit.
- 5) Replace the air filter and cover.
- 6) Replacement air filter information is available by contacting the Customer Service

Department at: 1-800-26-**Danby**® (1-800-263-2629)

Store the cable as illustrated in Fig. 6a & 6b below:

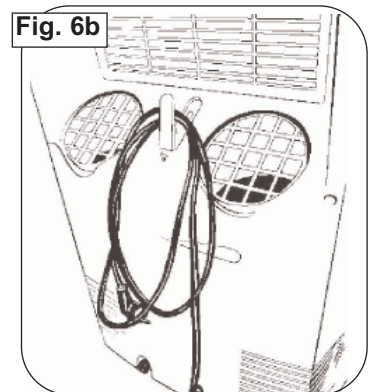
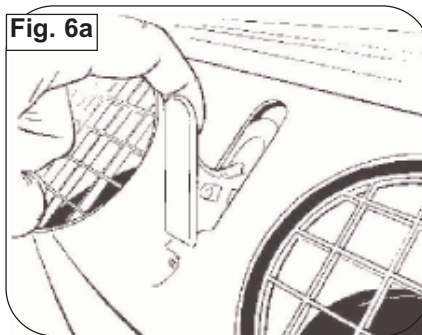
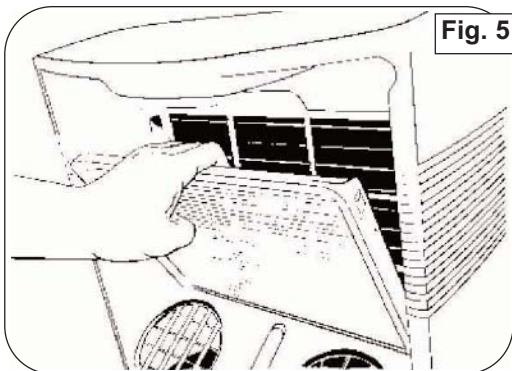

TROUBLESHOOTING

PROBLEM	POSSIBLE CAUSE	SOLUTION
<ul style="list-style-type: none"> • Unit does not work 	<ul style="list-style-type: none"> • Power is out • The plug is not plugged in properly • The full-tank indicator is ON; tank is full • Current leaking or pressing test button on LCDI plug 	<ul style="list-style-type: none"> • Wait for power to return • Plug in properly • Remove drain water from the drain tank • Press the reset button after resolving problem
<ul style="list-style-type: none"> • Unit suddenly stops during operation 	<ul style="list-style-type: none"> • Indoor set temperature has been reached • The preset time is up • The full-tank indicator is ON; tank is full 	<ul style="list-style-type: none"> • Reset the temperature level • Reset the timer • Remove drain water from the drain tank
<ul style="list-style-type: none"> • Unit runs intermittently 	<ul style="list-style-type: none"> • Malfunction • Surrounding temperature is too high/low • Exhaust duct hose is blocked 	<ul style="list-style-type: none"> • Contact your dealer • This is normal • Check the duct hose
<ul style="list-style-type: none"> • Unit functions but the room is not cooled 	<ul style="list-style-type: none"> • Window or door is open in room • There is a heat source or too many people in the room • Air intake grill is clogged • Filter is too dirty • Temperature setting is too high 	<ul style="list-style-type: none"> • Close all windows/doors • Move any heat sources from room • Clean air intake grill • Replace the filter • Lower temp. setting
<ul style="list-style-type: none"> • Condensed water spills out when moving the unit 	<ul style="list-style-type: none"> • The tank is nearly full 	<ul style="list-style-type: none"> • Remove drain plug on rear bottom and drain out water

TABLE DES MATIÈRES

SPÉCIFICATIONS DE L'UNITÉ	15
IDENTIFICATION DE PARTIE	16
CONSIGNES DE SÉCURITÉ IMPORTANT		
<i>Spécifications électriques</i>	16
<i>Suggestions pour économiseur d'énergie</i>	17
CONSIGNES D'UTILISATION		
<i>Dispositifs internes de sécurité</i>	17
<i>Vidange de l'exès d'eau</i>	18
INSTALLATION	18
<i>Ensemble d'installation pour fenêtre</i>	19
UTILISATION		
<i>Télécommande</i>	20
<i>Affichage ACL</i>	20
<i>Climatiseur</i>	21
<i>Automatique</i>	21
<i>Déshumidificateur</i>	22
<i>Ventilateur</i>	22
<i>Minuterie automatique</i>	23
<i>Réglage de l'horloge</i>	23
SOINS ET ENTRETIEN	24
DÉPANNAGE	25
<i>Garantie</i>	26

BIENVENUE

Merci d'avoir choisi un appareil Danby qui vous fournira ainsi qu'à votre famille, le confort au foyer, à la maison, au chalet ou au bureau. Ce manuel d'utilisation vous offre des renseignements pratiques pour le soin et l'entretien de votre nouvel appareil. Un appareil Danby bien entretenu vous fournira plusieurs années de service sans ennui.

Veillez prendre quelques moments pour lire attentivement toutes les directives pour vous renseigner et vous familiariser avec tous les aspects du fonctionnement de votre appareil.

Votre climatiseur portable Danby est un appareil d'échange et de traitement de l'air à fonctions multiples. Sa conception vous offre les fonctions suivantes: la climatisation, la déshumidification et la ventilation indépendante. Chacun des modes est équipé d'une capacité de balayage de l'air par oscillation. Cet appareil peut être aisément déplacé d'une pièce à l'autre de la maison et il est installé en quelques minutes seulement. Imaginez la commodité du confort au foyer 3 saisons à portée de la main, en tout temps, en tout lieu.

Pour la référence aisée, nous vous suggérons de joindre une copie de votre reçu de caisse et/ou facture d'achat à cette page, et d'inscrire les renseignements suivants qui sont trouvés sur la plaque d'identification du fabricant. Celle-ci est située sur le panneau arrière de l'appareil.

Numéro de modèle: _____

Numéro de série : _____

Date d'achat : _____

Ces renseignements seront requis si le service est demandé et/ou si vous désirez obtenir des renseignements supplémentaires. Pour consulter un Représentant du service à la clientèle, composez le NUMÉRO D'APPEL SANS FRAIS suivant:

1-800-26-**Danby**[®]
(1-800-263-2629)

SPÉCIFICATIONS DE L'UNITÉ

Description de produit	Climatiseur portatif
Modèle	DPAC13009
Source d'alimentation	115V-60Hz
Puissance d'entrée	1320W
Ampères	11.5A
Capacité de climatisation	13000BTU
Capacité de déshumidification	4.25L/Hour
Réfrigérant	R-410A
Temporisateur	12 heure
Dimensions (lgr) x (pfd) x (htr)	50.8 cm x 91.5 cm x 41.8 cm
Poids de l'unité	38 kg (83.8lb)

REMARQUE: La recherche ensuit toujours des améliorations. Par conséquent, ces informations et spécifications peuvent changer sans préavis.

IDENTIFICATION DE PARTIES

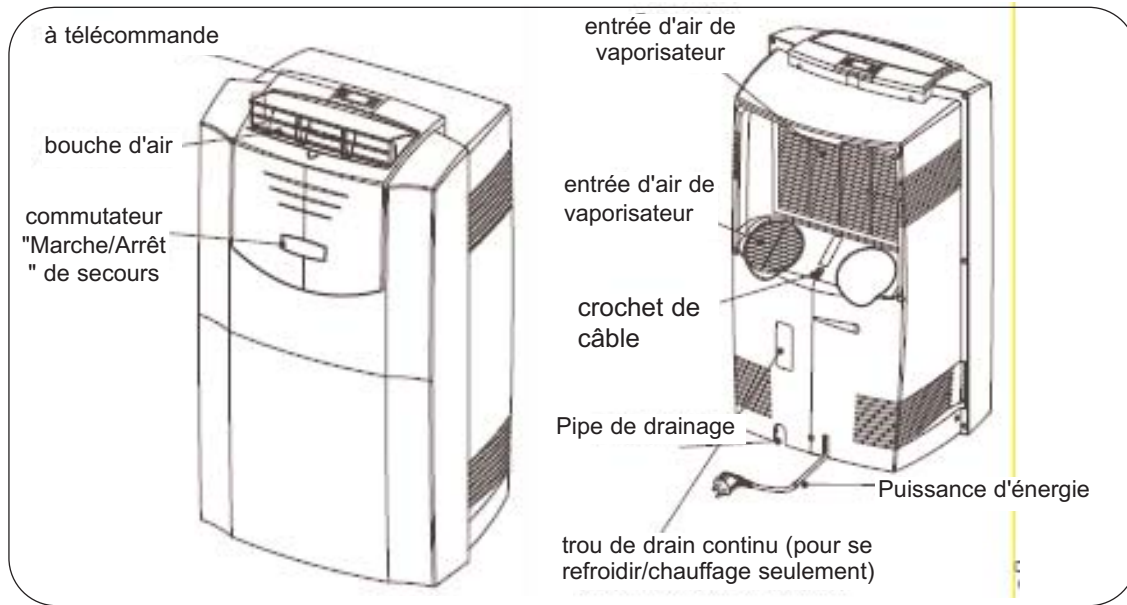

CONSIGNES DE SÉCURITÉ IMPORTANT

LISEZ TOUTE L'INFORMATION DE SÉCURITÉ AVANT UTILISATION

SPÉCIFICATIONS ELECTRIQUE

- 1) Le câblage doit être conforme aux codes local et national de l'électricité avec l'installation par un électricien qualifié. Pour toutes questions concernant les directives qui suivent, communiquer avec un électricien qualifié.
- 2) Vérifier l'alimentation de courant disponible et resoudre tout problème AVANT l'installation et l'usage de cette unité.
- 3) Cet appareil débite 11,5 ampères tel qu'indiqué sur la plaque d'identification en **mode de refroidissement** et il peut être utilisé avec tout réceptacle domestique de 15 ampères d'usage général, correctement câblé et mis à la terre.
- 4) Pour votre sécurité et votre protection, cette unité est mise à la terre par la fiche du cordon d'alimentation quand elle est branchée sur une prise de courant adaptée. Si vous n'êtes pas certain que les prises de courant de votre domicile sont correctement mises à la terre, consultez un électricien qualifié. **NE PAS UTILISER LES ADAPTATEURS DE FICHE OU LES CORDES DE RALLONGE AVEC CETTE UNITÉ.** S'il est nécessaire d'en utiliser une, utiliser une corde de rallonge approuvée pour l'usage avec les climatiseurs seulement (disponible dans la plupart des quincailleries locales).
- 5) La plaque d'identification du manufacturier est située sur le panneau arrière de l'unité et elle incorpore les informations d'électricité et autres données techniques qui sont spécifiques à cette unité.
- 6) Pour éviter la possibilité de blessure corporelle, toujours débrancher l'alimentation de courant à l'unité avant d'entreprendre l'installation et/ou le service.

TABLEAU 1

Circuit de distribution individuel suggéré	
Ampères de plaque d'identification	Calibre de fil AWG*
11,5	14
AWG – American Wire Gauge (Calibre de fil américain)	
*Basé sur le fil en cuivre à une température nominale de 105° C	

TABLEAU 2

Types de fusibles et de réceptacles	
Tension nominale	125
Ampères	15
Prise de courant	
Intensité de fusible	15
Fusible temporisé (ou disjoncteur de circuit)	Type fiche

MISE EN GARDE: Ne jamais laisser cet appareil en marche dans un endroit fermé où des personnes ou animaux qui ne peuvent pas réagir à une défectuosité de l'appareil se trouvent. Un appareil en panne peut occasionner la surchauffe extrême de cet appareil ou la mort dans un espace fermé non surveillé.

CONSIGNES DE SÉCURITÉ IMPORTANT

CORDON D'ALIMENTATION

Le cordon d'alimentation fourni avec cet air conditionné contient un dispositif qui détecte les dommages au cordon. Pour tester si votre cordon d'alimentation fonctionne adéquatement, vous devez faire ce qui suit :

- 1) Branchez le cordon d'alimentation à une prise d'alimentation électrique.
- 2) Le cordon d'alimentation possède deux boutons situés sur la tête de la fiche. L'un des boutons est identifié par 'TEST' et l'autre bouton par 'RESET'. Appuyez sur le bouton 'TEST' et vous entendrez un déclic puisque le bouton 'RESET' sera ressorti.
- 3) Appuyez sur le bouton 'RESET' et vous entendrez un déclic lorsque le bouton sera enfoncé.
- 4) Le cordon d'alimentation est maintenant alimenté et il fournit de l'électricité à l'air conditionné. (Sur certains produits, ceci sera aussi indiqué par une lumière sur la tête de la fiche).

Le cordon d'alimentation fourni avec cet air conditionné contient un dispositif de détection de fuite de courant conçu pour réduire les risques d'incendie. Veuillez vous référer à la section 'Cordon d'alimentation' pour plus de détails. Advenant le cas que le cordon d'alimentation soit endommagé, il ne peut être réparé et doit être remplacé avec un nouveau cordon provenant du fabricant.

- Ce dispositif ne devrait être utilisé sous aucune circonstance pour mettre en marche ou arrêter l'unité.
- Le bouton de 'RESET' doit toujours être enfoncé pour un fonctionnement normal.
- Le cordon d'alimentation doit être remplacé s'il ne se réinitialise pas lorsque le bouton 'TEST' est enfoncé.

SUGGESTIONS POUR L'ECONOMIE DE L'ENERGIE

Votre appareil ménager Danby est conçu pour l'efficacité en économie de l'énergie. Pour le rendement maximal, observez les recommandations qui suivent.

- 1) Choisir un réglage du thermostat qui répond à vos besoins de confort et le laisser au réglage choisi.
- 2) Le filtre à air est très efficace pour éliminer les particules qui flottent dans l'air. Conserver le filtre à air propre en tout temps.
- 3) Utiliser des draperies, des rideaux ou des stores pour prévenir la pénétration et le réchauffement de la pièce par les rayons directs du soleil, mais ne pas permettre la restriction de la circulation d'air autour de l'unité par les draperies ou les rideaux.

4) Activer votre climatiseur avant que la température de l'air extérieur ne soit très chaude et inconfortable. Ceci préviendra une période initiale d'inconfort avant que l'unité ne puisse refroidir la pièce. L'usage de la caractéristique de **MINUTERIE** programmable d'arrêt et de mise en marche automatique représente un important avantage à cet effet si elle est utilisée à pleine capacité.

5) Quand les températures externes sont suffisamment froides, placer le climatiseur hors de service et utiliser le **MODE DE VENTILATEUR** à la position **HAUTE, MOYENNE ou BAS**. Ceci fait circuler l'air à l'intérieur de la pièce pour fournir un certain confort de climatisation en utilisant moins d'électricité.

DISPOSITIFS INTERNES DE SÉCURITÉ

Cette unité est équipée d'un mécanisme d'interrupteur à sûreté intégrée qui empêche l'unité de condenser de l'eau si le réservoir se remplit.

Si la situation se produit, l'unité émettra un signal (bip sonore) pendant 20 secondes et un indicateur lumineux (**ROUGE**) clignotera pour signaler que l'unité est pleine d'eau.

REMARQUE: Aucun refroidissement ne se produira jusqu'à ce que le réservoir interne soit vidé et/ou remplacé. Il peut prendre plusieurs minutes avant que le compresseur reprenne l'opération normale.

ATTENTION : Pendant le mode de climatisation et de déshumidificateur, si le cycle de compresseur est interrompu (plein état de l'eau, débranché, panne de courant, etc.) et immédiatement après rétabli (dans un délai de 3-5 minutes), un circuit de protection de compresseur est automatiquement activé. Le compresseur ne peut pas fonctionner pendant mode de protection de compresseur (c'est normal). Il peut prendre 3-5 minutes avant que le circuit de protection individu-met hors tension.

N'ESSAYEZ PAS DE COMMENCER L'UNITÉ (COMPRESSEUR) AU COURS DE CETTE PÉRIODE.

CONSIGNES DE UTILISATION

VIDANGE DE L'EXÈS D'EAU

- 1) Évacuez l'exès d'eau le réservoir en plaçant une casserole sous l'eau de drain sortie. (Fig. 1)
- 2) Enlevez le bouchon de vidange et laissez l'eau vidanger dans la casserole.
- 3) Quand l'eau cesse de s'écouler dehors, remplacez le bouchon de vidange, et remettez le tube dedans avec l'agrafe se dirigeant vers le haut.
- 4) Enlevez la casserole de l'eau.
- 5) Actionnez l'unité en mode ventilateur pour sécher l'intérieur de l'unité.

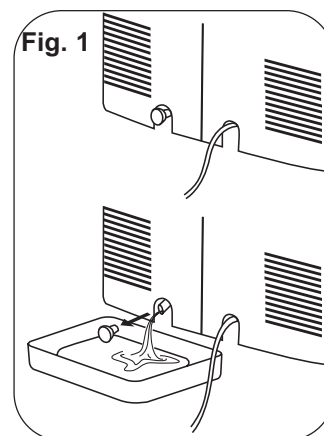

INSTALLATION



RISQUE DE CHOC ÉLECTRIQUE: Pour éviter la possibilité de blessures corporelles, débrancher l'alimentation de courant à l'unité avant d'entreprendre l'installation ou le service.



MISE EN GARDE: Pour éviter les difficultés durant l'installation et/ou le fonctionnement, lire ces directives attentivement.

EMPLACEMENT: Utilisez cet air conditionné portatif sur une surface plane puisqu'une inclinaison plus grande que 3 degrés peut entraîner un débordement d'eau.

Tuyau d'échappement flexible (13 cm) et connecteur de la tuyère de sortie (2mcx)... de 45 cm (17 7/10 po) jusqu'à 135 cm (53 1/6 po)

Ensemble de porte-fenêtre coulissante (3mcx).... de 72 cm (28 1/3 po) jusqu'à 203 cm (80 po)

Ferrure.... (2 mcx)

Vis...(8 mcx)

REMARQUE: L'échappement ainsi que l'ensemble pour fenêtre doivent être installés en tout temps lorsque l'appareil fonctionne en mode CLIMATISEUR.

Instructions d'assemblage pour l'ensemble d'adaptateurs de fenêtre (Fig. 3).

- a) Insérez le tube de raccord à travers l'arrière du panneau de fenêtre.
- b) Fixez chaque tube de raccord avec quatre vis à travers l'avant du panneau de fenêtre.
- c) Insérez les extensions de panneau de fenêtre dans le panneau de fenêtre. Serrez légèrement les vis dans le panneau de fenêtre afin de maintenir les extensions en place.

Fig. 2 ACCESSOIRES D'INSTALLATION

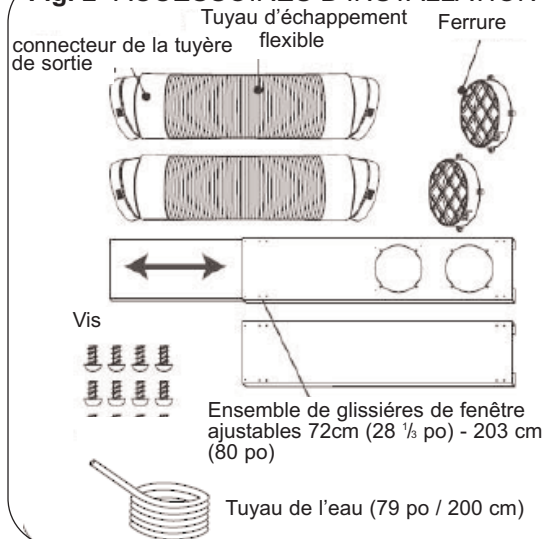

Il devrait y avoir un dégagement d'au moins 30 cm (11,8 po) entre l'appareil et tout autre objet ou structure et celui-ci devrait être installé sur une surface au niveau. L'appareil n'a pas à être purgé à l'extérieur durant le fonctionnement en mode Déshumidification ou Ventilateur seulement.

Fig. 3

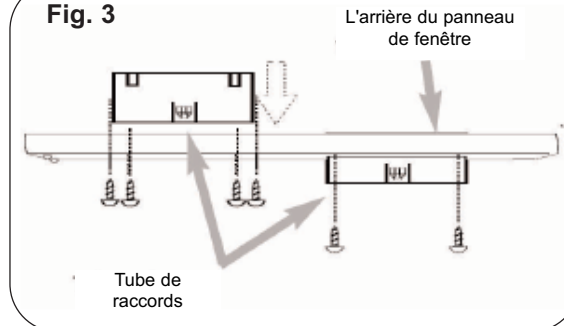

INSTALLATION

INSTALLATION DU KIT DE FENÊTRE

Mode Climatisation Seulement

Votre kit de fenêtre a été conçu pour l'adaptation à la plupart des fenêtres verticales et/ou horizontales et portes patio standard. Les applications de porte patio sont limitées aux portes atteignant une hauteur maximale de 80 po (203 cm). Deux vis de blocage sont fournies pour joindre ensemble chaque section coulissante.

- 1) Choisissez un endroit approprié, celui est sûr d'avoir accès à une sortie électrique.
- 2) Installez le tuyau flexible sur le dos de l'unité. Insérez le collier de tuyau sur l'ouverture d'échappement et tordez pour fermer en place.
- 3) Installez le kit réglable de glisseur de fenêtre comme nécessaire (voir la fig. 4a & 4b).
- 4) Installez l'autre extrémité du tuyau d'échappement flexible sur l'adaptateur d'échappement de fenêtre.
- 5) Installez l'adaptateur d'échappement de fenêtre sur l'ouverture dans la section de glisseur, en veillant que les sections de glisseur de fenêtre sont bloquées.
- 6) Branchez l'unité à une sortie électrique au sol par 115V/60Hz.

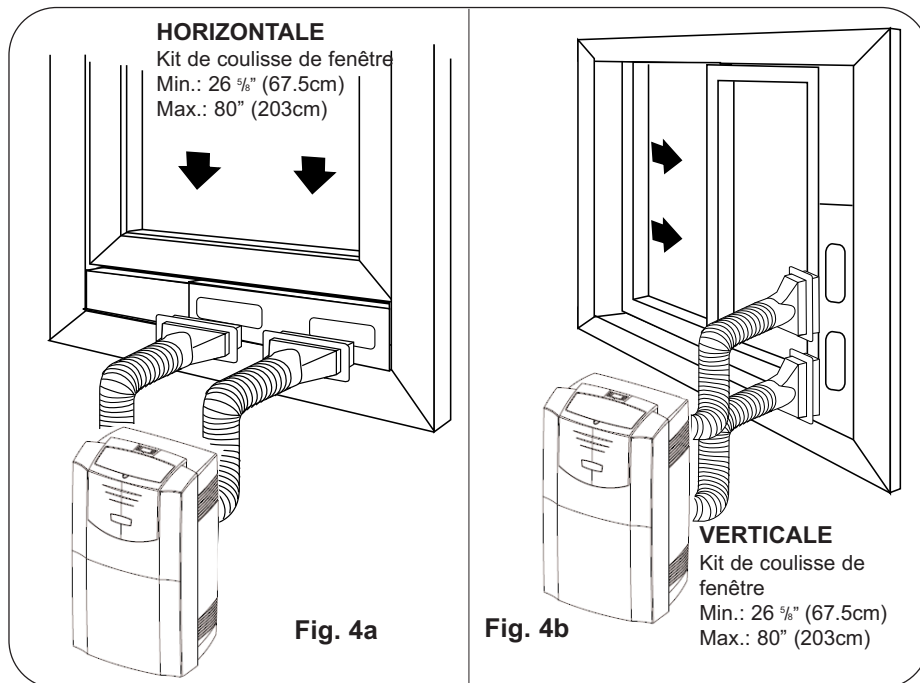

FONCTIONNEMENT - Caractéristique du Panneau de Commande

TÉLÉCOMMANDE



La télécommande fonctionne à une distance de 8 mètres (26 pi) du récepteur situé à l'intérieur de l'appareil principal. Tout obstacle entre le récepteur et la télécommande peut causer une interférence au signal, limitant ainsi la capacité de programmer l'appareil principal.

Fonctions du bloc numérique :

- Interrupteur d'alimentation : Permet de mettre l'appareil en Marche/Arrêt
- VENTILATEUR : Sélection à partir de quatre (4) ajustements de ventilateur : Automatique, Haut, Moyenne et Bas.
- MODE : Vous permet faire défiler et de sélectionner le mode de fonctionnement désiré.
- HORLOGE
- MINUTERIE AUTOMATIQUE
- SÉLECTEUR DE DÉGRÉS FAHRENHEIT/CELCIUS : Appuyez sur le sélecteur °F/°C pour modifier le réglage °F/°C. Le réglage initial est °C.
- HAUT
- BAS

Cet appareil numérique de classe B est conforme au norme Canadienne ICES-003

AFFICHAGE ACL

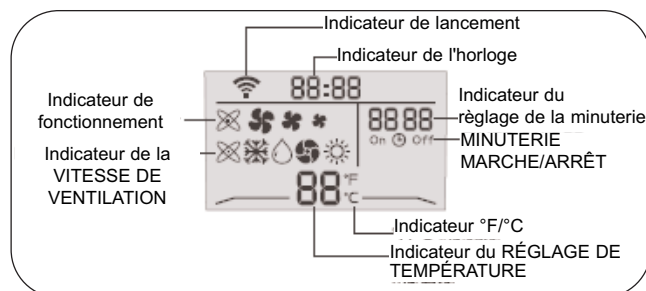

- Automatique
- Mode de climatisation
- Mode de déshumidification
- Mode de ventilateur seulement
- Ventilateur à la vitesse HAUT
- Ventilateur à la vitesse MOYENNE
- Ventilateur à la vitesse BAS

BOUTON MARCHÉ /ARRÊT D'URGENCE

- a) Cet interrupteur est utilisé lorsque l'unité doit être mise en marche ou arrêtée temporairement.
- b) Lorsqu'enfoncé, l'unité commence à fonctionner. Le mode de fonctionnement et le mode de ventilation sont réglés à automatique.
- c) Appuyez sur le bouton d'urgence à nouveau jusqu'à ce que l'unité arrête de fonctionner.

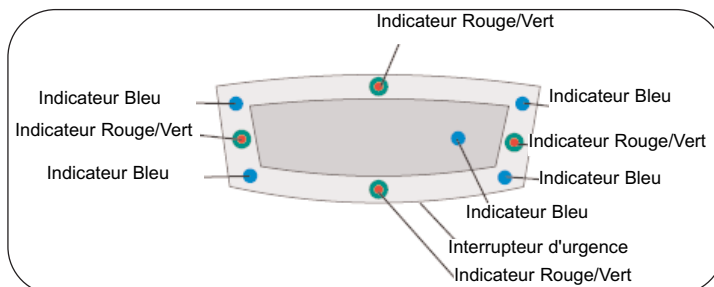

INDICATEUR PAR DÉFAUT



Lorsque les témoins lumineux d'indicateur par défaut sont allumés, ceci indique une défaillance du câblage interne. Si vous apercevez les deux témoins lumineux de défaillance, veuillez contacter votre technicien qualifié.

FUNCTIONNEMENT

CLIMATISEUR

IMPORTANT : Le tuyau d'échappement doit être adéquatement purgé (à l'extérieur) dans le mode de climatisation.

- 1) Appuyez sur la touche de l'INTERRUPTEUR D'ALIMENTATION (Fig. A) pour mettre en marche l'unité, et la température réglée précédemment apparaîtra sur l'écran d'affichage du panneau de contrôle.
 - 2) Appuyez sur la touche MODE (Fig. B) jusqu'à ce que la lumière de l'indicateur FROID s'allume sur le panneau de contrôle (Fig. C). Chaque enfoncement de la touche MODE fera avancer vers un réglage de mode différent (Froid-Sec-Ventilateur-Automatique).
 - 3) Appuyez sur la touche appropriée pour augmenter "▲" ou diminuer "▼" (Fig. D1 et D2) afin de sélectionner un réglage de température de fonctionnement adéquat. Les réglages de température sont ajustables entre 18°C (64°F) et 32°C (89°F).
 - 4) Appuyez sur la touche du VENTILATEUR (Fig. E) pour sélectionner le réglage de la vitesse du ventilateur désiré (Auto-Haut-Moyenne-Bas). Votre sélection va apparaître sur le panneau de contrôle (chaque enfoncement de la touche du ventilateur va faire avancer vers un autre réglage).
 - 5) Lorsque le mode de climatisation est activé, l'anneau transparent autour du bouton à l'avant de l'appareil (Fig. G) émet une lumière BLEU.
- La climatisation s'arrête automatiquement lorsque la température réglée est atteinte. La climatisation reprend lorsque la température de la pièce s'élève au-dessus du niveau de la température réglée

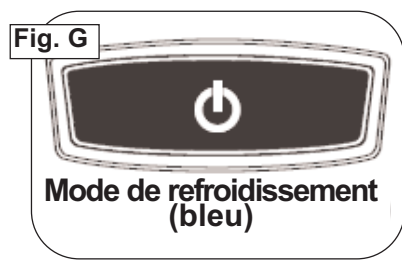
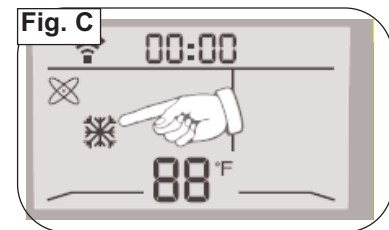
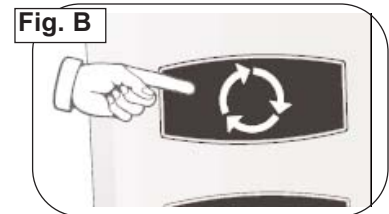
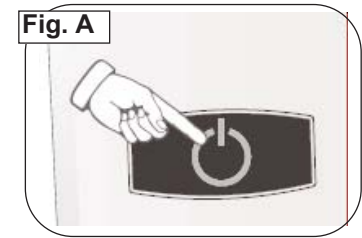
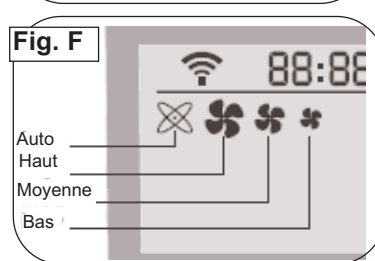
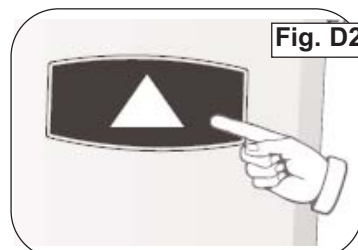
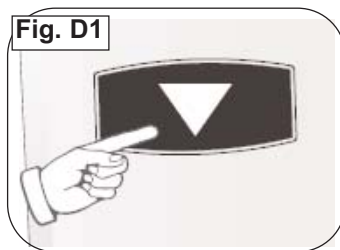

AUTO

Avec l'unité fonctionnant en mode automatique (fig. V), la machine fonctionnera selon la température ambiante, et changera son type et vitesse de la ventilateur opérationnels automatiquement.

Mode de Refroidissement: Quand la température est au-dessus de 25°C (77°F)

Mode Déshumidificateur: quand la température est entre 18°C (64°F) et 25°C (77°F).

- 1) Après mode d'arrangement à AUTOMATIQUE, l'unité examinera la température environnementale pendant les premières 3 secondes. Alors l'unité décidera quel mode à fonctionner automatiquement.
- 2) La vitesse de ventilateur changera automatiquement selon la température ambiante

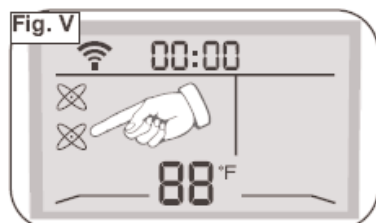
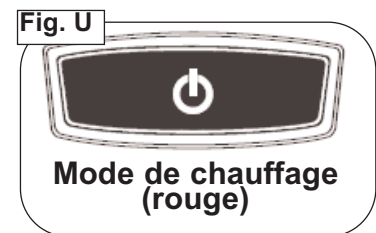

FONCTIONNEMENT (suite)

DÉSHUMIDIFICATEUR

REMARQUE : Dans le mode déshumidificateur, le tuyau d'échappement n'a pas à être purgé à l'extérieur.

1) Appuyez sur la touche MARCHE/ ARRÊT du bloc numérique pour mettre l'unité en marche (Fig. H).

2) Appuyez sur la touche MODE (Fig. I) jusqu'à ce que la lumière de l'indicateur SEC s'allume sur le panneau de contrôle (Fig. J). Chaque fois que vous appuyez sur la touche MODE, un différent réglage sera utilisé (Froid-Déshumidificateur-Ventilateur-Auto).

3) Lorsque le mode de climatisation est activé, l'anneau transparent autour du bouton à l'avant de l'appareil (Fig. K) émet une lumière ORANGE.

IMPORTANT : Il n'y a pas de vitesse de ventilateur ou d'ajustement de température durant le mode déshumidificateur. La vitesse du ventilateur est réglée à l'usine sur Automatique et le déshumidificateur fonctionne en continu (sans arrêt) peu importe le niveau de l'humidité ambiante ou la température réglée.

Important: Le tuyau de vidange doit être installé au cours de déshumidificateur

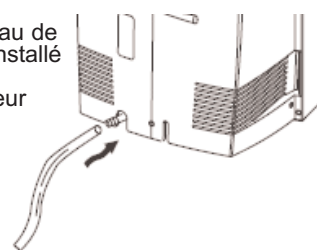

Tuyau de l'eau (79 po / 200 cm)

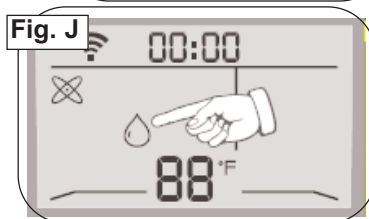
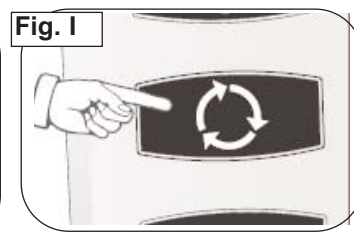
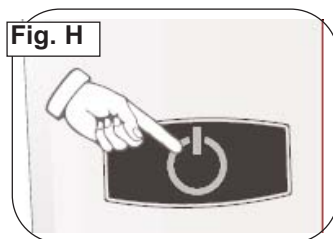

VENTILATEUR

REMARQUE: Dans le mode ventilateur, le tuyau d'échappement n'a pas à être purgé à l'extérieur.

1) Appuyez sur la touche MARCHE/ARRÊT du bloc numérique pour mettre l'unité en marche (Fig. H).

2) Appuyez sur la touche MODE (Fig. I) jusqu'à ce que la lumière de l'indicateur VENTILATEUR s'allume sur le panneau de contrôle (Fig. L). Chaque fois que vous appuyez sur la touche MODE, un différent réglage sera utilisé (Froid-Déshumidificateur-Ventilateur-Auto).

3) Appuyez sur la touche VENTILATEUR (Fig. M) pour sélectionner le réglage de la VITESSE DU VENTILATEUR désirée. Votre sélection apparaîtra sur le panneau de contrôle. Chaque fois que vous enfoncez la touche du ventilateur, une vitesse différente apparaîtra (Haut - Moyenne - Bas) comme illustré à la Fig. N.

4) Lorsque le mode ventilateur est activé, l'anneau transparent autour du bouton à l'avant de l'appareil (Fig. O) émet une lumière VERTE.

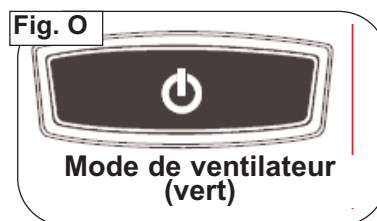
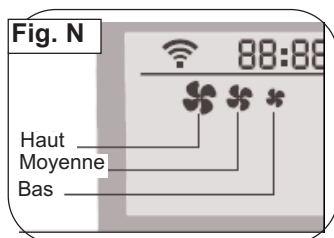
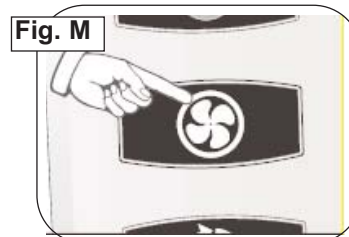
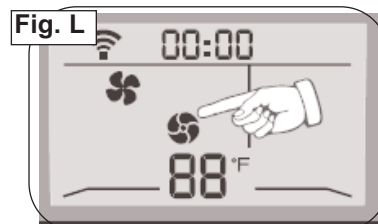

FONCTIONNEMENT (suite)

MINUTERIE AUTOMATIQUE

La caractéristique de la MINUTERIE AUTOMATIQUE offre une sélection unique de plusieurs choix, entièrement automatique et/ou programmes d'arrêt (démarrage/arrêt) entre 1 à 12 heures dans tous les modes de votre Unité de confort à la maison.

Les programmes sont comme suit:

- a) Arrêt automatique : Sélectionnez une heure à laquelle l'unité s'arrêtera automatiquement (entre 1 à 12 heures).
- b) Marche automatique Sélectionnez une heure à laquelle l'unité se mettra en marche automatiquement (entre 1 à 12 heures).
- c) Arrêt et marche automatique : Sélectionnez une heure à laquelle l'unité se mettra en marche et s'arrêtera automatiquement (entre 1 à 12 heures).

Remarque : Ces fonctions doivent être réglées quotidiennement puisque le programme est automatiquement annulé/effacé après que le programme est terminé.

RÉGLAGE DE L'HORLOGE

- a) Appuyez sur le bouton HORLOGE, l'affichage de l'horloge ACL clignote. Appuyez sur HAUT ou BAS : pour chaque seconde que le bouton est enfoncé, l'affichage de l'horloge ACL changera son réglage par intervalles d'une minute.
- b) Appuyez sur HAUT et BAS et tenez enfoncé pendant plus d'une seconde. L'affichage de l'horloge ACL changera de réglage par intervalles de 30 minutes.
- c) Lorsque le réglage est complet, appuyez sur le bouton HORLOGE à nouveau pour confirmer le réglage. L'ACL va arrêter d'afficher HORLOGE et affichera l'heure réglée.

RÉSERVOIR D'EAU PLEIN

Lorsque le réservoir d'eau est plein, l'indicateur DEL ROUGE clignote (Fig. W) et l'unité arrête de fonctionner. Après avoir vidé l'eau du réservoir, veuillez appuyer sur le bouton d'ALIMENTATION MARCHE/ARRÊT pour faire fonctionner l'unité. L'unité va continuer de fonctionner dans le mode de fonctionnement en vigueur avant le vidage du réservoir.



INDICATEUR DE NETTOYAGE DU FILTRE

Un signal est donné après environ 650 heures de fonctionnement afin de vous empêcher d'oublier de remplacer le filtre. Une lumière à l'avant de l'appareil s'illuminera (Fig. X).

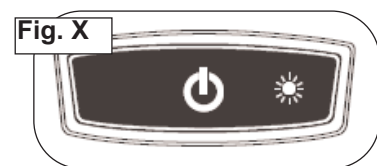

INDICATEUR DE DÉFAUT



Quand les lumières de signalisation de défaut sont illuminés, ceci indique l'échec interne de câblage.

Si vous voyez les deux lumières ci-dessus d'échec, contactez svp votre technicien qualifié de service.

SOINS ET ENTRETIEN

NETTOYAGE DE L'UNITÉ

MISE EN GARDE: Avant de nettoyer ou de faire le service sur cette unité, il est recommandé de débrancher le cordon d'alimentation de la prise de courant électrique.

- 1) **NE PAS** utiliser d'essence, de benzène, de diluant ou tous autres produits chimiques pour nettoyer cette unité. Ces substances pourraient causer des dommages au fini et une déformation des pièces en plastique.
- 2) **NE JAMAIS** tenter de nettoyer l'unité en versant de l'eau directement sur l'une ou l'autre des surfaces car ceci causera une détérioration des pièces électriques et de l'isolation des fils.

NETTOYAGE DES FILTRES À AIR

MISE EN GARDE: Ne jamais utiliser l'unité sans le filtre à air en position. Ceci pourrait causer des dommages à l'unité.

Si les filtres à air devient bloqué par la poussière et/ou la saleté, une restriction de la circulation d'air se produira et le rendement de climatisation sera réduit. Les filtres à air devrait être nettoyé aux deux (2) semaines. Le nettoyage plus fréquent pourrait être nécessaire selon la qualité de l'air interne.

REMARQUE: Le filtre à air est situé à la partie supérieure arrière de l'unité.

- 1) Pour enlever le filtre à air : Tirez la couverture de filtre à air vers le haut dans la direction de la flèche (Fig. 5) et enlevez le filtre à air.
- 2) La poussière/saleté a obstrué dans le filtre peut être enlevée par le vide nettoyant les secteurs salis.
- 3) Le filtre peut également être lavé dans l'eau tiède et savonneuse tout en la frottant légèrement avec une brosse. Un détergent doux (liquide diswashing) est recommandé.
- 4) Rincez le filtre bien utilisant l'eau propre. Accordez l'heure de sécher avant la réinstallation dans l'unité.
- 5) Remplacez le filtre à air et le couvrez.
- 6) L'information de filtre à air de remplacement est disponible en entrant en contact avec le département de service à la clientèle à :

1-800-26-**Danby** (1-800-263-2629)

Rangez le câble comme illustré aux Fig. 6a et 6b ci-dessous:

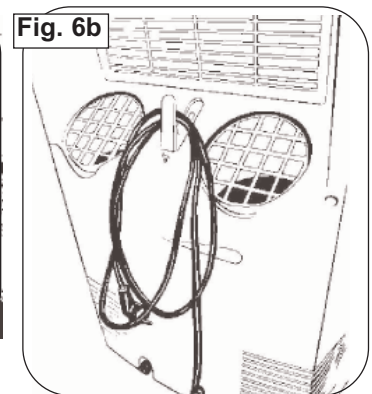
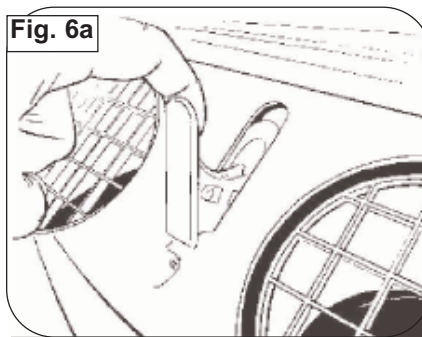
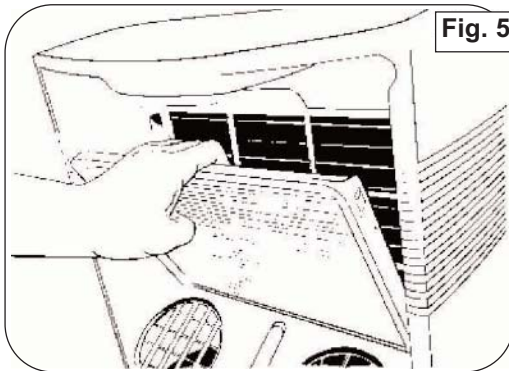

DÉPANNAGE

PROBLEME	CAUSE PROBABLE	SOLUTION
<ul style="list-style-type: none"> L'unité ne fonctionne pas 	<ul style="list-style-type: none"> Il n'y a pas d'alimentation La fiche n'est pas branchée adéquatement L'indicateur du réservoir plein est en MARCHE; le réservoir est plein Fuite actuelle ou appuie sur le bouton de test de la fiche LCDI 	<ul style="list-style-type: none"> Attendez que l'alimentation revienne Branchez adéquatement Enlevez l'eau du drain du réservoir du drain Appuyez sur le bouton de réinitialisation après avoir résolu le problème
<ul style="list-style-type: none"> L'unité arrête soudainement durant son fonctionnement 	<ul style="list-style-type: none"> La température intérieure réglée a été atteinte Le temps réglé est terminé L'indicateur du réservoir plein est en MARCHE; le réservoir est plein 	<ul style="list-style-type: none"> Réinitialisez le niveau de la température Réinitialisez la minuterie Enlevez l'eau du drain du réservoir du drain
<ul style="list-style-type: none"> L'unité fonctionne de façon intermittente 	<ul style="list-style-type: none"> Défaillance La température environnante est trop élevée/basse Le tuyau d'échappement est bloqué 	<ul style="list-style-type: none"> Contactez votre marchand Ceci est tout à fait normal Vérifiez le tuyau d'échappement
<ul style="list-style-type: none"> L'unité fonctionne, mais la pièce n'est pas refroidie 	<ul style="list-style-type: none"> La fenêtre ou la porte de la pièce est ouverte Il y a une source de chaleur ou trop de gens dans la pièce La grille de prise d'air est obstruée Le filtre est trop sale Le réglage de la température est trop élevé 	<ul style="list-style-type: none"> Fermez toutes les fenêtres/portes Enlevez toute source de chaleur de la pièce Nettoyez la grille de prise d'air Remplacez le filtre Abaissez le réglage de la température
<ul style="list-style-type: none"> De l'eau condensée s'égoutte lors du déplacement de l'unité 	<ul style="list-style-type: none"> Le réservoir est pratiquement plein 	<ul style="list-style-type: none"> Enlevez le bouchon du drain au bas à l'arrière et videz l'eau

Danby Premiere®

Model • Modèle
DPAC13009

For service, contact your
nearest service depot or call:
1-800-26- **Danby**®
(1-800-263-2629)
to recommend a depot in your
area.

Pour obtenir le service,
consultez votre centre de
service le plus rapproché ou
composez le:
1-800-26- **Danby**®
(1-800-263-2629)
vous recommandera un
centre régional.

Portable Air Conditioner

The model number can be found on the serial plate located on the back panel of the unit.

All repair parts available for purchase or special order when you visit your nearest service depot. To request service and/or the location of the service depot nearest you, call the TOLL FREE NUMBER.

When requesting service or ordering parts, always provide the following information:

- Product Type
- Model Number
- Part Number
- Part Description

Climatiseur Portatif

Le numéro de modèle se trouve sur la plaque d'information sur le panneau arrière de l'appareil.

Toutes les pièces de rechange ou commandes spéciales sont disponibles à votre centre de service régional autorisé. Pour obtenir le service et/ou la localité de votre centre de service régional, signalez le NUMÉRO D'APPEL SANS FRAIS. Ayez les renseignements suivants à la portée de la main lors de la commande de pièce ou service :

- Type de produit
- Numéro de modèle
- Numéro de pièce
- Description de la pièce

Danby Products Ltd, PO Box 1778, Guelph, Ontario Canada N1H 6Z9
Danby Products Inc, PO Box 669, Findlay, Ohio USA 45839-0669

Free Manuals Download Website

<http://myh66.com>

<http://usermanuals.us>

<http://www.somanuals.com>

<http://www.4manuals.cc>

<http://www.manual-lib.com>

<http://www.404manual.com>

<http://www.luxmanual.com>

<http://aubethermostatmanual.com>

Golf course search by state

<http://golfingnear.com>

Email search by domain

<http://emailbydomain.com>

Auto manuals search

<http://auto.somanuals.com>

TV manuals search

<http://tv.somanuals.com>