

# Danby®

Model • Modèle

**DPAC6507**

For service, contact your nearest service depot or call:

**1-800-26-DANBY  
(1-800-263-2629)**

to recommend a depot in your area.

Pour obtenir le service, consultez votre centre de service le plus rapproché ou composez le :

**1-800-26-DANBY  
(1-800-263-2629)**

qui vous recommandera un centre régional.

### Portable Air Conditioner

The model number can be found on the serial plate located on the back panel of the unit.

All repair parts available for purchase or special order when you visit your nearest service depot. To request service and/or the location of the service depot nearest you, call the TOLL FREE NUMBER.

When requesting service or ordering parts, always provide the following information:

- Product Type
- Model Number
- Part Number
- Part Description

### Climatiseur Portatif

Le numéro de modèle se trouve sur la plaque d'information sur le panneau arrière de l'appareil.

Toutes les pièces de rechange ou commandes spéciales sont disponibles à votre centre de service régional autorisé. Pour obtenir le service et/ou la localité de votre centre de service régional, signalez le NUMÉRO D'APPEL SANS FRAIS.

Ayez les renseignements suivants à la portée de la main lors de la commande de pièce ou service :

- Type de produit
- Numéro de modèle
- Numéro de pièce
- Description de la pièce

# Danby®

OWNER'S MANUAL

MANUEL  
D'UTILISATION

Model • Modèle

**DPAC6507**

### CAUTION:

Read and follow all safety rules and operating instructions before first use of this product.

### MISE EN GARDE :

Veillez lire attentivement les consignes de sécurité et les directives d'utilisation avant l'utilisation initiale de ce produit.

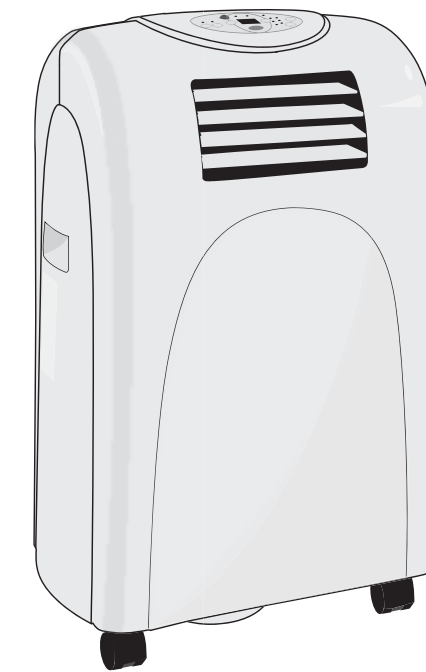

### PORTABLE AIR CONDITIONER

Table of contents ..... 1

### CLIMATISEUR PORTATIF

Table des matières ..... 15

**SAVE THESE INSTRUCTIONS!**

**SAUVEGARDER CES INSTRUCTIONS!**



Danby Products Ltd, PO Box 1778, Guelph, Ontario Canada N1H 6Z9  
Danby Products Inc, PO Box 669, Findlay, Ohio USA 45839-0669

Danby Products Ltd, PO Box 1778, Guelph, Ontario Canada N1H 6Z9  
Danby Products Inc, PO Box 669, Findlay, Ohio USA 45839-0669





## GARANTIE LIMITÉE DE CLIMATISEUR

Cet appareil de qualité est garanti exempt de tout vice de matière première et de fabrication, s'il est utilisé dans les conditions normales recommandées par le fabricant.

Cette garantie n'est offerte qu'à l'acheteur initial de l'appareil vendu par Danby ou par l'un des ses distributeurs agréés et elle ne peut être transférée.

### CONDITIONS

Les pièces en plastique sont garanties pour trente (30) jours seulement à partir de la date de l'achat, sans aucune prolongation prévue.

**Première 12 mois** Pendant les première douze (12) mois, toutes pièces électriques de ce produit s'avèrent défectueuses, y compris les unités ayant des systèmes obturés, seront réparées ou remplacées, selon le choix du garant, sans frais à l'acheteur INITIAL.

**Pour bénéficier du service sous garantie** Danby réserve le droit de limiter le rayon du "Service au domicile" selon la proximité d'un dépôt de service autorisé. Le client sera responsable pour le transport et tous les frais d'expédition de tout appareil exigeant le service en dehors des limites du "Service au domicile" au dépôt de service autorisé le plus proche. S'adresser au détaillant qui a vendu l'appareil, ou à la station technique agréée de service la plus proche, où les réparations doivent être effectuées par un technicien qualifié. Si les réparations sont effectuées par quiconque autre que la station de service agréée ou à des fins commerciales, toutes les obligations de Danby en vertu de cette garantie seront nulles et non avenues.

### EXCLUSIONS

En vertu de la présente, il n'existe aucune autre garantie, condition ou représentation, qu'elle soit exprimée ou tacite, de façon manifeste ou intentionnelle, par Danby Products Limitée (Canada) ou Danby Products Inc. (E.-U. d'A.) ou ses distributeurs agréés. De même, sont exclues toutes les autres garanties, conditions ou représentations, y compris les garanties, conditions ou représentations en vertu de toute loi régissant la vente de produits ou de toute autre législation ou règlement semblables.

En vertu de la présente, Danby Products Limitée (Canada) ou Danby Products Inc. (E.-U. d'A.) ne peut être tenue responsable en cas de blessures corporelles ou des dégâts matériels, y compris à l'appareil, quelle qu'en soit les causes. Danby ne peut pas être tenue responsable des dommages indirects dus au fonctionnement défectueux de l'appareil. En achetant l'appareil, l'acheteur accepte de mettre à couvert et de dégager Danby Products Limitée de toute responsabilité en cas de réclamation pour toute blessure corporelle ou tout dégât matériel causé par cet appareil.

### CONDITIONS GÉNÉRALES

La garantie ou assurance ci-dessus ne s'applique pas si les dégâts ou réparations sont dus aux cas suivants:

- 1) Panne de courant;
- 2) Dommages subis pendant le transport ou le déplacement de l'appareil;
- 3) Alimentation électrique incorrecte (tension faible, câblage défectueux, fusibles incorrects);
- 4) Accident, modification, emploi abusif ou incorrect de l'appareil;
- 5) Utilisation dans un but commercial ou industriel;
- 6) Incendie, dommages causés par l'eau, vol, guerre, émeute, hostilités, cas de force majeure (ouragan, inondation, etc.);
- 7) Visites d'un technicien pour expliquer le fonctionnement de l'appareil au propriétaire.

Une preuve d'achat doit être présentée pour toute demande de réparation sous garantie. Prière de garder le reçu. Pour faire honorer la garantie, présenter ce document à la station technique agréée ou s'adresser à:

Service sous-garantie

Service à Domicile

Danby Products Limited  
PO Box 1778, 5070 Whitelaw RD, Guelph, Ontario, Canada N1H 6Z9  
Telephone: (519) 837-0920 FAX: (519) 837-0449

12/06

Danby Products Inc.  
PO Box 669, 101 Bentley Court, Findlay, Ohio, U.S.A. 45840  
Telephone: (419) 425-8627 FAX: (419) 425-8629

## Table Of Contents

Introduction and Unit Specifications . . . . .	2
Electrical and Important Safety Information . . . . .	3
Energy-Saving Tips and Installation Accessories . . . . .	4
Direct Drain Instructions . . . . .	5
Window Kit Installation . . . . .	6
<b>Operating Instructions</b>	
Features of the Control Panel . . . . .	7
• Air Conditioning . . . . .	8
• Fan Only & Dehumidifier . . . . .	9
• Auto-Timer . . . . .	10-11
Care and Maintenance . . . . .	12
Warranty . . . . .	13

## Unit Parts Identification

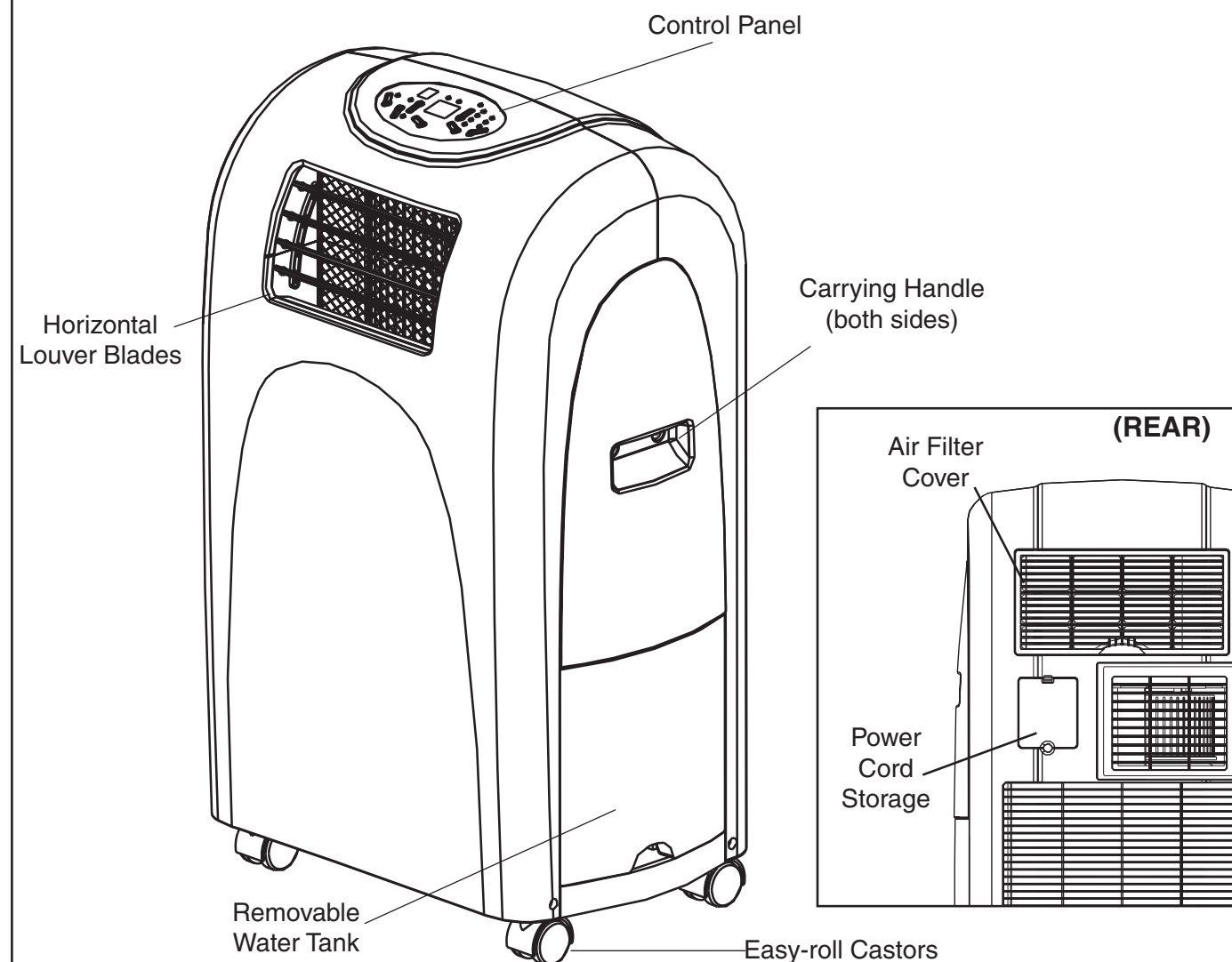

## Introduction

Thank you for choosing a Danby appliance to provide you and your family with all of the "Home Comfort" requirements for your home, cottage or office. This Owner's Manual will provide you with valuable information necessary for the proper care and maintenance of your new appliance. If properly maintained, your Danby appliance will give you many years of trouble free operation. Please take a few moments and read the instructions thoroughly and familiarize yourself with all of the operational aspects of this appliance.

Your Danby Portable Air-Conditioner is a multi-function room air-exchanging, air-processing appliance, designed to offer you the functions of Air Conditioning, Dehumidifying and Independent Fan. This unit can be conveniently moved from room to room within your home and set-up in just minutes. Imagine the convenience of Portable Home Comfort at your fingertips, anytime, anywhere.

For easy reference, may we suggest you attach a copy of your sales slip/receipt to this page, along with the following information which is located on the manufacturers nameplate located on the rear panel of the unit.

Model Number: **DPAC6507**

Serial Number: \_\_\_\_\_

Date of Purchase: \_\_\_\_\_

Dealer's Name and Address: \_\_\_\_\_

This information will be required if your unit requires servicing and/or for general inquiries. To contact a Customer Service Representative, call Danby TOLL FREE. **1-800-26-DANBY**

Unit Specifications	
Model Number	<b>DPAC6507</b>
Cooling Capacity	6500 Btu/h
Noise Level	54 dB
Fan Speeds	3
Airflow CFM High / Medium / Low	280 / 240 / 210
Power Source	115 V / 60 Hz
Refrigerant	R22
Internal Reservoir Capacity	3 Liters (6.3 Pints)
Unit Weight	28 kg (61.73 lb.)
Unit Dimensions (inches) W x D x H	17-2/16" x 13-3/16" x 29"
Unit Dimensions (mm) W x D x H	435 x 335 x 737
Remote Control	No
Time of Day Clock	No
Auto - Timer	Yes

**NOTE:** Continuing research results in steady improvement. Therefore, this information and these specifications are subject to change without notice.

## Soins et entretien

### ! MISE EN GARDE !

Avant de nettoyer ou de faire le service sur cette unité, il est recommandé de débrancher le cordon d'alimentation de la prise de courant électrique.

1. **Ne pas** utiliser d'essence, de benzène, de diluant ou tous autres produits chimiques pour nettoyer cette unité. Ces substances pourraient causer des dommages au fini et une déformation des pièces en plastique.
2. **Ne jamais** tenter de nettoyer l'unité en versant de l'eau directement sur l'une ou l'autre des surfaces car ceci causera une détérioration des pièces électriques et de l'isolation des fils.

### Remisage / Soin Pour La Fin de Saison

1. Enlevez le réservoir d'eau interne et placez un plateau d'égouttement sous le tuyau d'évacuation Fig 7 (c).
2. Enlevez le bouchon noir Fig 7 (d) pour libérer l'eau manuellement qui est dans la réservoir interne.

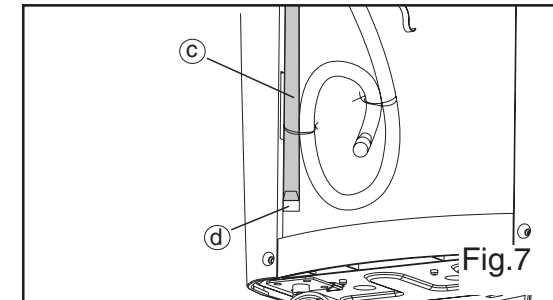

**Mise En Garde: Oublier de remplacer et réinstaller le bouchon sur le tuyau d'évacuation avant d'employer l'appareil occasionnera une inondation.**

### Retrait et nettoyage du filtre à air

Si le filtre à air devient bloqué par la poussière et/ou la saleté, une restriction de la circulation d'air se produira et le rendement de climatisation sera réduit. Le filtre à air devrait être nettoyé aux deux (2) semaines. Le nettoyage plus fréquent pourrait être nécessaire selon la qualité de l'air interne.

**REMARQUE :** Le filtre à air est situé à la partie supérieure arrière de l'unité.

1. Pour retirer le filtre à air : Tirer le panneau filtre à vers le haut dans le sens de la flèche Fig 8 et enlevez le filtre.
2. La poussière et/ou la saleté accumulée dans le filtre peut être enlevée en utilisant un aspirateur électrique.
3. Le filtre peut aussi être lavé à l'eau tiède savonneuse et une brosse douce. Un détergent doux tel que le détergent à vaisselle est recommandé.
4. Rincer soigneusement le filtre à l'eau fraîche. Laisser sécher avant de le réinstaller dans l'unité.
5. Remplacer le filtre à air.
6. Les filtres à air de remplacement sont disponibles au département du Service à la Clientèle à 1-800-26-DANBY (1-800-263-2629).

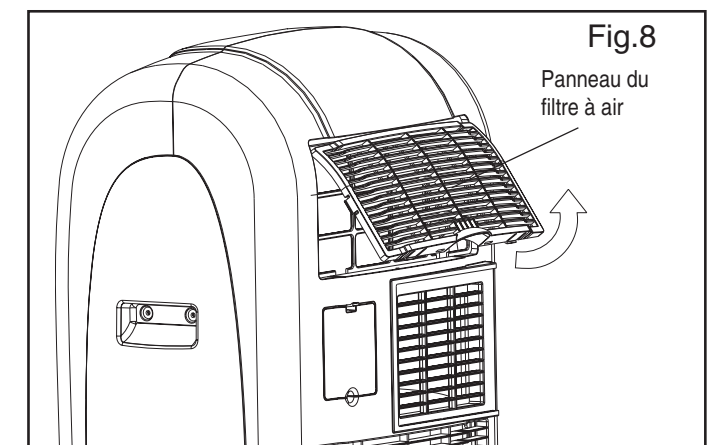





### ! MISE EN GARDE !

**Ne jamais utiliser l'unité sans le filtre à air en position. Ceci pourrait causer des dommages à l'unité.**



**Réglage de la MINUTERIE EN MARCHÉ AUTO :** Vous devez choisir tous les réglages appropriés qui sont requis de fonctionner sous le programme de **MINUTERIE AUTO** avant d'activer le programme EN MARCHÉ AUTO.

- Choisir le **MODE** approprié de fonctionnement désiré de l'unité (**Frais-Sec-Ventilateur**).
- Choisir le réglage de la **VITESSE DU VENTILATEUR** appropriée pour le fonctionnement désiré de l'unité; **Haute, Moyenne ou Basse. (La vitesse du ventilateur est pré-réglée à 'Haute' dans mode de déshumidification).**
- Pour régler la minuterie **EN MARCHÉ AUTO**, l'unité doit être hors de service.

1. Appuyer sur la touche  **INTERRUPTEUR** pour activer l'unité **Fig S**.
  2. Choisir tous les réglages appropriés (référez-vous à la liste ci-dessus).
  3. Appuyer sur la touche  **INTERRUPTEUR** pour mettre l'unité hors de service **Fig G**.
  4. Appuyer sur la touche  **MINUTERIE EN MARCHÉ (Fig T)** pour initialiser la séquence de MINUTERIE EN MARCHÉ. Indicateur "**MINUTERIE EN MARCHÉ**" Indicateur s'allume (**Fig U**) et les chiffres d'heure et minutes (**Fig V**) apparaîtront sur l'affichage.
  5. Appuyez le touche  continuellement pour régler le minuterie en augmentant par incréments de **0.5 heures** (entre 0.5 h et 24 h).
  6. Pour visualiser l'arrangement de MINUTERIE EN MARCHÉ AUTO en tout temps appuyer sur la touche  **MINUTERIE EN MARCHÉ** de nouveau et l'arrangement de MINUTERIE EN MARCHÉ demeurera sur la fenêtre d'affichage.
- L'unité sera automatiquement mise en service à l'heure réglée **EN MARCHÉ AUTO**.
  - **REMARQUE:** Pour annuler ou contourner le programme **EN MARCHÉ AUTO**, activer l'unité en tout temps avant l'heure pré-réglée pour le fonctionnement.

### Réglage de la MINUTERIE EN MARCHÉ et ARRÊT AUTO

Suivez les étapes ci-dessus pour régler le programme EN MARCHÉ AUTO puis procédez avec les réglages d'ARRÊT AUTO (voir le pg.11). En réglant la **MINUTERIE EN MARCHÉ et ARRÊT AUTOMATIQUE**, la période d'opération de l'unité est la différence entre les longueurs réglées de EN MARCHÉ AUTO et ARRÊT AUTO. Par exemple, pour activer l'unité automatiquement dans deux heures dès maintenant, puis fonctionner pour une heure et s'arrêter (mise hors de service); Réglez la longueur du minuterie EN MARCHÉ AUTO à 2 heures, et réglez la longueur du minuterie ARRÊT AUTO à 3 heures, ceci place le programme pour 1 heure d'opération.

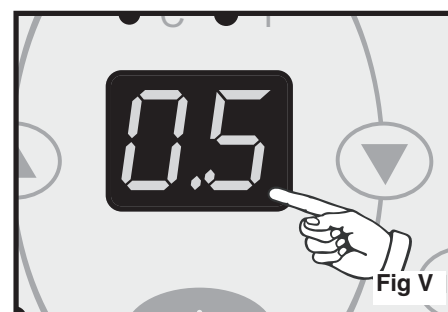
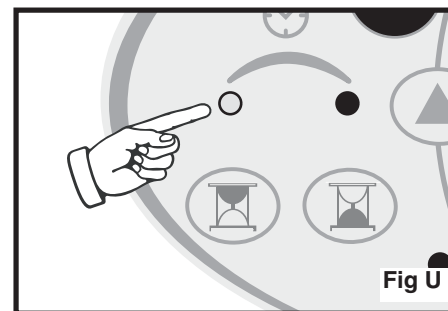
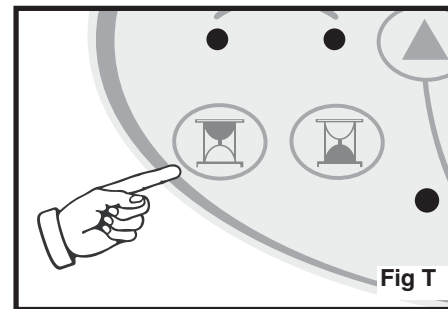
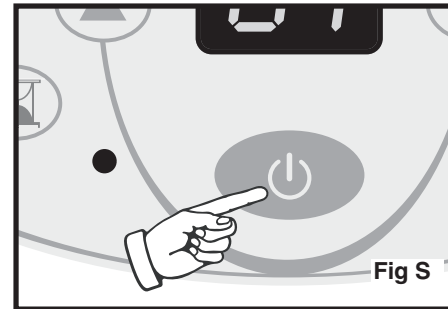

### Electrical Specifications

1. Check available power supply and resolve any wiring problems BEFORE installation and operation of this unit. All wiring must comply with local and national electrical codes and be installed by a qualified electrician. If you have any questions regarding the following instructions, contact a qualified electrician.
2. This appliance draws 7.8 nameplate amps under **Cooling Mode** and may be used in any properly wired, general purpose 15 amp household grounded receptacle.
3. For your safety and protection, this unit is grounded through the power cord plug when plugged into a matching wall outlet. If you are not sure whether the wall outlets in your home are properly grounded, please consult a qualified electrician.  
**WARNING!** : Improper connection of the grounding plug can result in a risk of; **Fire, Electric Shock and/or Injury to Persons associated with the Appliance.** Check with a qualified electrician or service representative if you are in doubt that the appliance is properly grounded.
4. **DO NOT USE PLUG ADAPTERS OR REGULAR EXTENSION CORDS WITH THIS UNIT.** If it is necessary to use an extension cord with this unit, use an approved "**air conditioner**" extension cord only (available at most hardware stores).
5. To avoid the possibility of personal injury, always disconnect the power supply to the unit, before installing and/or servicing.

### Important Safety Instructions

The power cord supplied with this air conditioner contains a current leakage detection device designed to reduce the risk of fire. Please refer to the section "Power Supply Cord" for details. In the event the power supply cord is damaged, it cannot be repaired it must be replaced with a new cord from the Product Manufacturer.

- Under no circumstances should this device be used to turn the air conditioner on or off.
- The 'RESET' button must always be pushed in (engaged) for correct operation.
- The power supply cord must be replaced if it fails to reset when the 'TEST' button is pushed in.
- If the power supply cord is damaged, it cannot be repaired. It must be replaced with a new cord obtained from the Product Manufacturer.

### Power Supply Cord

The power cord supplied with this air conditioner contains a device that senses damage to the power cord. To test if your power supply cord is working properly, you must do the following;

1. Connect the power supply cord to an electrical outlet.
2. The power supply cord is inclusive of two buttons located on the head of the plug. One button is marked 'TEST', the other button is marked 'RESET'. Press the 'TEST' button, you will hear a click as the 'RESET' button pops out.
3. Press the 'RESET' button, you will hear a click as the button engages.
4. The power supply cord is now energized and supplying electricity to the air conditioner. (On some products this is also indicated by a light on the plug head).

**Table 1**

Suggested Individual Branch Circuit	
Nameplate Amps	AWG Wire Size*
7.8	14
* Based on copper wire at 60°C temperature rating.	

**Table 2**

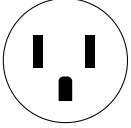
Receptacle and Fuse Types	
Rated Volts	125
Amps	15
Wall Outlet	
Fuse Size	15
Time Delay Fuse (or circuit breaker)	Plug Type

### CAUTION

Do not leave this unit unattended in a space where people or animals who cannot react to a failed unit are located. A failed unit can cause extreme overheating or death in such an enclosed, unattended space.

## Energy-Saving Tips

Your Danby appliance is designed to be highly efficient in energy savings. Follow these recommendations for greater efficiency:

- 1) Select a thermostat setting that suits your comfort needs and leave at that chosen setting.
- 2) The air filter is very efficient in removing airborne particles. Keep the air filter clean at all times.
- 3) Use drapes, curtains or shades to keep direct sunlight from penetrating and heating room, but do not allow drapes or curtains to obstruct the air flow around the unit.

- 4) Start your air conditioner before the outdoor air becomes hot and uncomfortable. This avoids an initial period of discomfort while the unit is cooling off the room. Use of the automatic start/stop programmable **TIMER** feature can be a major asset in this regard if utilized to the fullest extent.
- 5) When outdoor temperatures are cool enough, turn the air conditioner off and use the **FAN MODE on HIGH, MEDIUM or LOW**. This circulates indoor air, providing some cooling comfort and utilizes less electricity.

## Accessories

### Electric Shock Hazard

To avoid the possibility of personal injury, disconnect power to the unit before installing or servicing.

### CAUTION

To avoid installation/operation difficulties, read these instructions thoroughly.

## Installation Accessories Fig. 1

Description	Quantity
Flexible exhaust hose, collar & adapter.....	1/set
Adjustable window door slider kit .....	1/set
from 22 9/16" (67.5 cm) up to 48 7/16" (123 cm)	
Direct Drain Adapter (not shown).....	1 pc.
• The garden hose for elongated direct drain applications is <u>not included</u> with this unit.	

**NOTE:** The exhaust window kit must be installed at all times when the unit is operating under the **AIR CONDITIONING** mode.

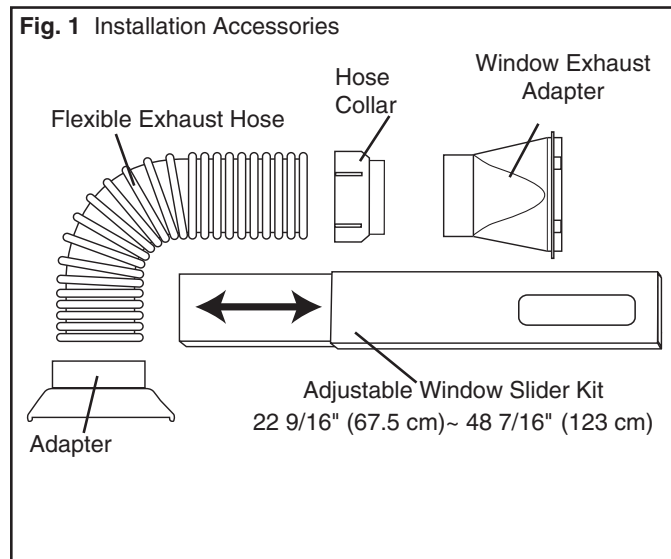
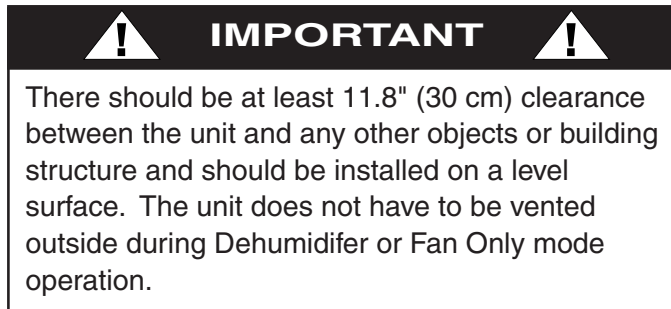

## Directives d'utilisation du programme de minuterie automatique :

La caractéristique de MINUTERIE AUTOMATIQUE offre une unique sélection de choix de programmes multiples entièrement automatiques d'activation / demise hors de service (en marche / arrêt) entre 0.5 h et 24 h, pour chacun des modes de fonctionnement de votre unité portable de confort à domicile.

Les programmes sont les suivants ::

- a) **Arrêt auto:** Pour choisir une heure prédéterminée quand l'unité sera automatiquement mise hors de service (entre 0.5 h et 24 h).
- b) **En marche auto:** Pour choisir une heure prédéterminée quand l'unité sera automatiquement mise en service (entre 0.5 h et 24 h).
- c) **En marche auto et Arrêt auto:** Pour choisir des heures prédéterminées quand l'unité sera automatiquement MISE EN SERVICE / HORS DE SERVICE (entre 0.5 h et 24 h).

**Remarques:** Cette fonction doit être réglée quotidiennement alors que le programme est automatiquement annulé à son expiration.

## Réglage de la MINUTERIE ARRÊT AUTO :

Avant de régler la minuterie **ARRÊT AUTO**, l'unité doit être activée (opérationnelle.)

1. Appuyer sur la touche **MINUTERIE À L'ARRÊT (Fig N)** pour initialiser la séquence de **MINUTERIE À L'ARRÊT**. L'icône "MINUTERIE À L'ARRÊT" clignotera (Fig O) et les chiffres d'heure et minutes (Fig P) apparaîtront sur l'affichage.
  2. Appuyez le touche **MINUTERIE À L'ARRÊT** continuellement pour régler la minuterie en augmentant par incréments de **0.5 heures** (entre 0.5 h et 24 h).
  3. L'arrangement de **MINUTERIE À L'ARRÊT** demeurera sur la fenêtre d'affichage pendant trois secondes et reviendra alors automatiquement à un affichage de température.
  4. Pour visualiser l'arrangement de **MINUTERIE À L'ARRÊT** en tout temps appuyer sur la touche **MINUTERIE À L'ARRÊT** de nouveau et l'arrangement de **MINUTERIE À L'ARRÊT** demeurera sur la fenêtre d'affichage.
- L'unité sera automatiquement mise hors de service à l'heure réglée **ARRÊT AUTO**.
  - **REMARQUE:** Pour annuler ou contourner le programme **ARRÊT AUTO**, appuyer sur le touche **MINUTERIE À L'ARRÊT** continuellement pour régler la minuterie en augmentant jusqu'à **0.0 heures**.

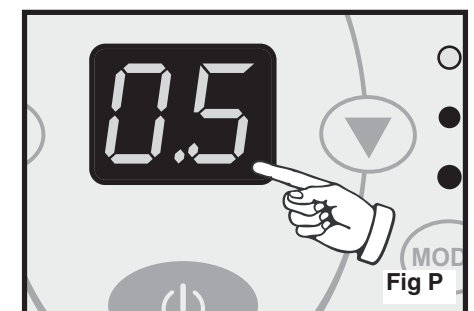
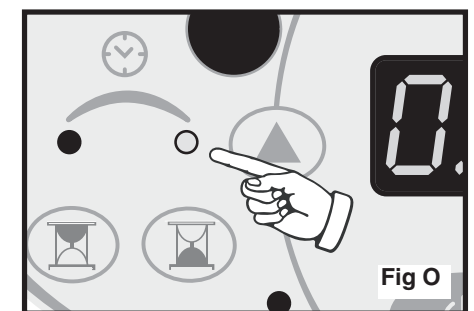
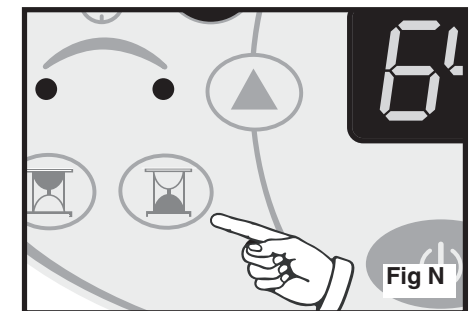





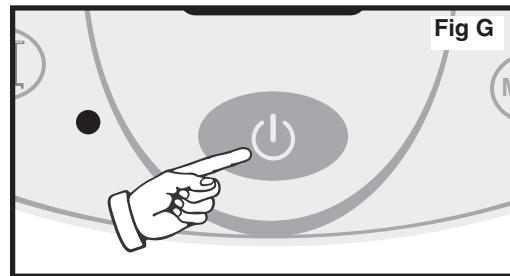

## Directives d'utilisation du ventilateur :

**REMARQUE :** L'installation du tuyau flexible pour l'échappement d'air n'est pas requise pour le fonctionnement en mode de ventilation seulement.

1. Appuyer sur la touche  **INTERRUPTEUR** pour activer l'unité **Fig G**.



2. Appuyer sur la touche **MODE Fig H** jusqu'à l'affichage du symbole **Ventilateur** sur le panneau de commande **Fig I**. Chaque dépression sur la touche **MODE** avancera l'affichage à un réglage de mode différent (**Frais**  -**Sec**  -**Ventilateur** ).

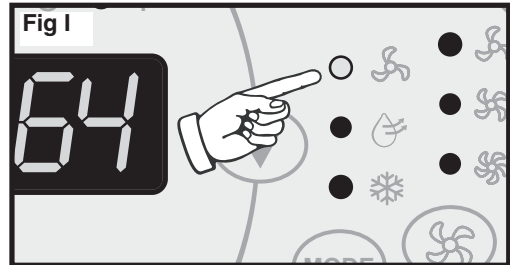
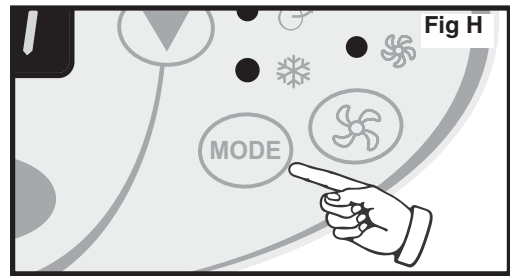



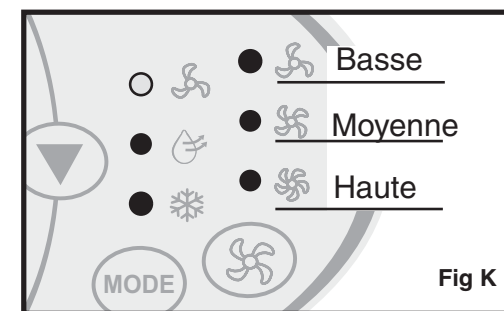
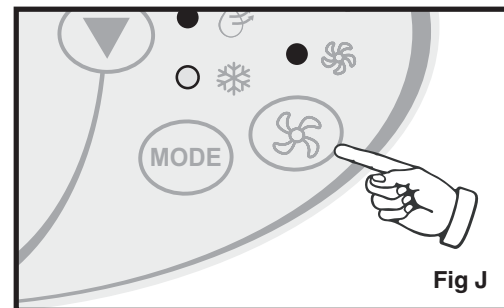

3. Appuyer sur la touche  **VENTILATEUR Fig J** pour choisir la **VITESSE DE VENTILATEUR** désirée. Votre réglage apparaîtra sur le panneau de commande **Fig K**. Chaque dépression sur la touche **VENTILATEUR** avancera l'affichage à un réglage de vitesse différente (**Haute**  -**Moyenne**  -**Basse** ).



## Directives d'utilisation Déshumidificateur:

**REMARQUE :** L'installation du tuyau flexible pour l'échappement d'air n'est pas requise pour le fonctionnement en mode de Déshumidification.

- 1) Appuyer sur la touche  **INTERRUPTEUR** pour activer l'unité **Fig G**.
- 2) Appuyer sur la touche **MODE Fig L** jusqu'à l'affichage du symbole **Déshumidification** sur le panneau de commande **Fig M**. Chaque dépression sur la touche **MODE** avancera l'affichage à un réglage de mode différent (**Frais**  -**Sec**  -**Ventilateur** ).

**Important :** Il n'y a aucun ajustement pour la vitesse du ventilateur ou la température pendant le mode de déshumidificateur. La vitesse de ventilateur est pré-réglée (haute) et le déshumidificateur fonctionne sans interruption indépendamment des niveaux ambiants d'humidité ou réglage du température.

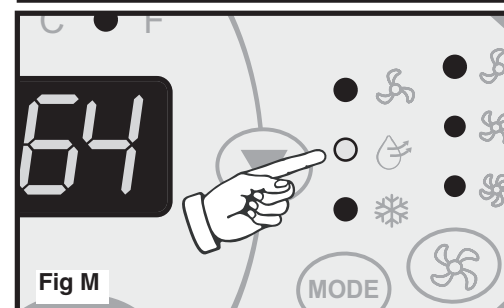
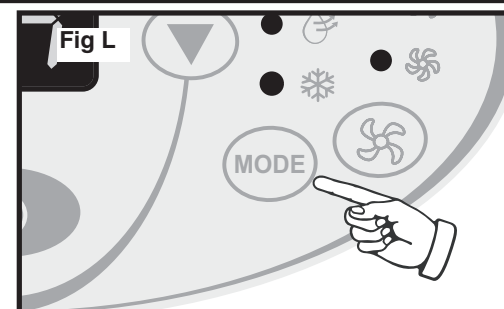

## Direct Drain Instructions

1. Remove the internal water tank; gently lift then pull outward as shown in Figure 2.

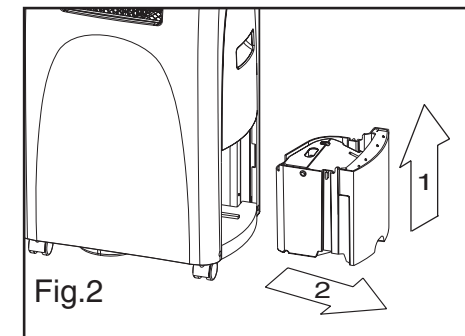

2. Locate the direct drain hose Figure 3 (a), and proceed to remove the black plug located at the end of the hose Figure 3 (b).

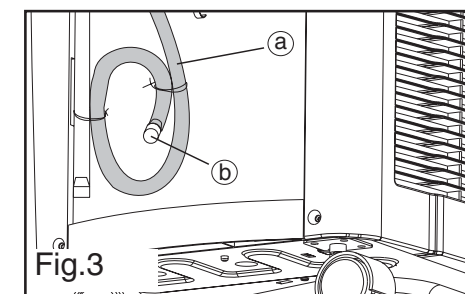

3. Route the end of the hose under the side of the water tank, then through the hole provided on the face of the tank and place the water tank back into the cabinet (As shown in Figure 4). *If required*, attach the included drain hose adapter (Fig 4) to the end of the drain tube and attach a section of garden hose (not included) to suit your continuous drain option requirements.

**Important:** Ensure that the drain hose section does not interfere with the correct positioning of the water tank inside the cabinet.

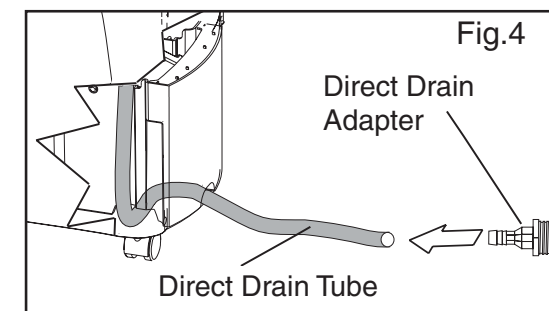

**Please Note:** Remember to reverse the above direct drain instructions when relocating the unit to a location where continuous drain is not possible. Failure to replace and recap the direct drain hose may result in flooding of the immediate area.

## CAUTION

Always empty the external water tank before attempting to move or re-locate the unit to another location.

### Water Tank Safety Feature

This unit is equipped with a fail-safe switch mechanism which prevents the unit from condensing water in the event the internal water tank is accidentally displaced and/or is full. If this situation occurs, the (RED) **WATER FULL** indicator light will illuminate. This condition will remain steady until the external water tank is emptied.

**NOTE:** No cooling will occur until the internal tank is emptied and/or re-positioned. It may take several minutes before the compressor resumes normal operation.

## CAUTION

During air conditioning and dehumidifier mode, if the compressor cycle is interrupted (water full condition, unplugged, power failure, etc.) and reinstated immediately thereafter, (within 3-5 minutes) a "compressor protection circuit" is automatically activated. The compressor cannot operate during "compressor protection" mode. (this is normal) It may take 3-5 minutes before the "protection circuit" self-deactivates.

**DO NOT ATTEMPT TO START THE UNIT (COMPRESSOR) DURING THIS PERIOD.**

## Window Kit Installation

### (Air Conditioning Mode ONLY)

Your window kit has been designed to fit most standard "vertical" / "horizontal" windows up to a maximum height of 48-7/16" (123 cm). For vertical window applications, multi lock positions are provided on the edge of each slider section to secure each sliding section together.

**1) Select a suitable location, making sure you have access to an electrical outlet.**

2) Install the flexible hose to the rear side of the unit. Insert the hose collar on top of the exhaust opening and twist to lock into position.

3) Install the adjustable Window Slider Kit as required. Fig's. 5, 6.

4) Install the opposite end of the flexible exhaust hose into the window exhaust adapter.

5) Install the window exhaust adapter into the opening in the slider section, making sure the window slider sections are secure.

6) Plug the unit into a **115 V / 60 Hz grounded** electrical outlet.

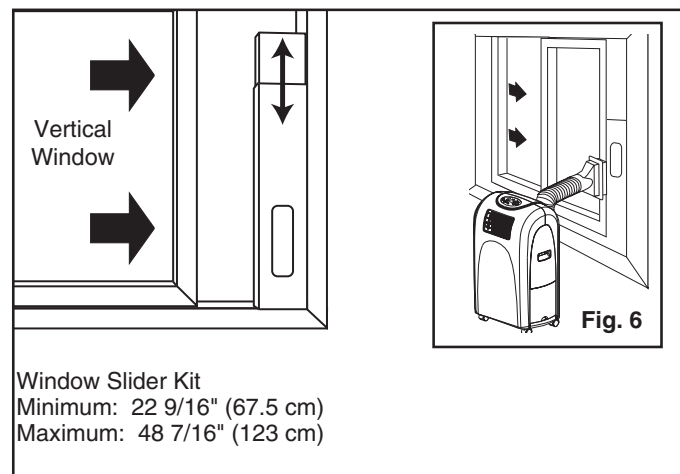
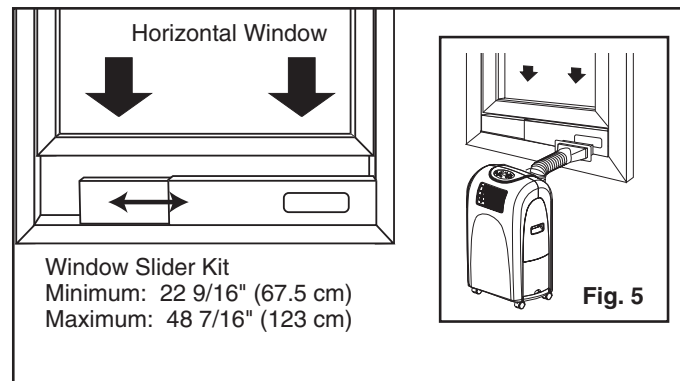

### Directives d'utilisation du climatiseur :

**REMARQUE : Le tuyau flexible pour l'échappement d'air doivent être installés pour le fonctionnement en mode de climatisation.**

1. Appuyer sur la touche **INTERRUPTEUR Fig A** pour activer l'unité et le réglage précédent du température sera montrée dans l'affichage de la température sur le panneau de commande.
2. Appuyer sur la touche **MODE Fig B** jusqu'à l'indicateur du mode **Frais** illumine sur le panneau de commande **Fig C**. Chaque dépression sur la touche MODE avancera l'affichage à un réglage de mode différent (**Frais** - **Sec** - **Ventilateur**).
3. Appuyer sur le touche augmenter **▲** ou diminuer **▼** (**RÉGLAGE DE TEMPÉRATURE Fig D**) pour choisir un réglage de température appropriée. Les réglages de température sont réglables entre 17°C (62.6°F) à 30°C (86°F).
4. Appuyer sur la touche **VENTILATEUR Fig E** pour choisir le réglage de la vitesse désirée du ventilateur (**Haute** - **Moyenne** - **Basse**). Votre sélection apparaîtra sur le panneau de commande (chaque dépression de la touche du ventilateur avancera l'indicateur au prochain réglage).

- **La climatisation cesse automatiquement quand la température réglée est atteinte. La climatisation résume quand la température de la pièce s'élève au-dessus de la température réglée.**

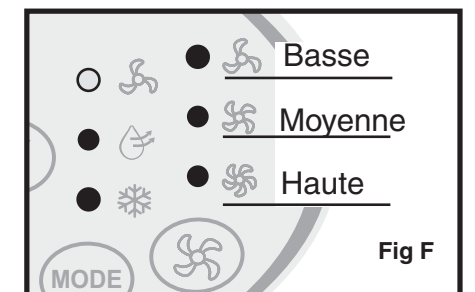
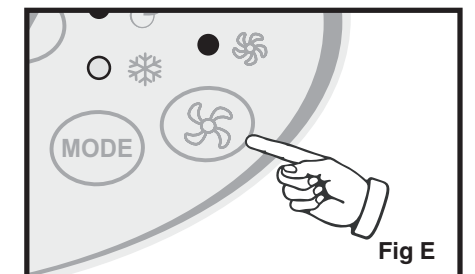
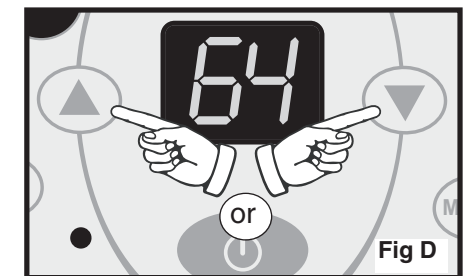
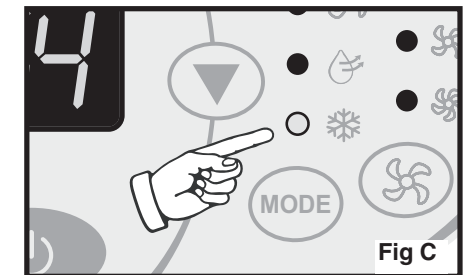
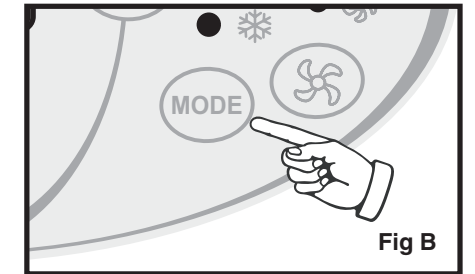
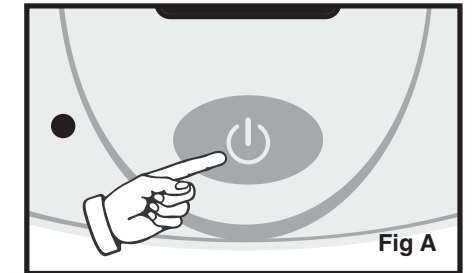





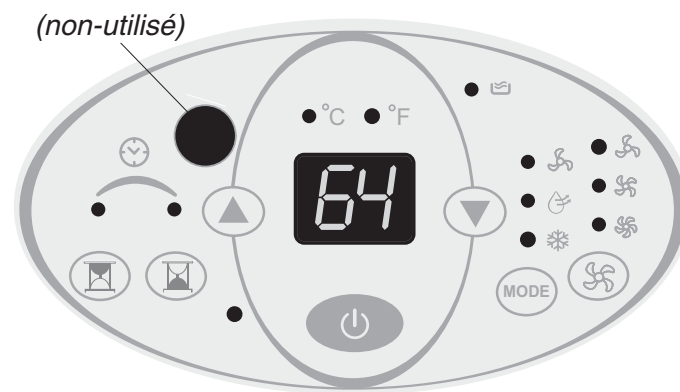

## Caractéristiques du panneau de commande





### FONCTIONS DU BLOC DE TOUCHES

-  **INTERRUPTEUR:** En Marche / Arrêt.
-  **MODE :** Vous permet de voir and choisissez le mode d'opération désiré.
-  **VENTILATEUR :** Choisissez trois vitesses de ventilateur différentes; Haut, Moyenne et Basse.



### RÉGLAGE DE MINUTERIE:

-  **Minuterie en Marche:** Utilisée pour activer le minuterie mise **EN MARCHÉ-AUTO.** et pour régler le minuterie en augmentant par incréments de 0.5 heures.
-  **Minuterie à L'Arrêt:** Utilisée pour activer le minuterie **ARRÊT-AUTO.** et pour régler le minuterie en augmentant par incréments de 0.5 heures.







### RÉGLAGE DE TEMPÉRATURE:

-  Appuyez continuellement pour régler la température en augmentant par incréments de 1° C / 1° F .
-  Appuyez continuellement pour régler la température en réduisant par incréments de 1° C / 1° F .



**Note:** Cet appareil ménager offre une caractéristique qui vous permettra l'option de régler les températures soit en degrés Celsius, soit Fahrenheit.

Pour changer l'affichage de la température sur l'unité principale, appuyer sur les touches  et  simultanément pour alterner entre l'échelle C° et F°.



### AFFICHAGE D'OPÉRATION

-  **Température:** Il montre la température ambiante (mode de ventilateur seulement) ou la température réglée dans Celcius ou Fahrenheit.
-  **Celsius:** Signifie que la température est montrée dans Celcius.
-  **Fahrenheit:** Signifie que la température est montrée dans Fahrenheit.
-  **Eau Plein:** Indicateur s'illumine pour indiquer que le réservoir d'eau externe est plein et devra être vidé.
-  **Minuterie en Marche:** Illumine quand le temps pour **en marche-automatique** est défini.
-  **Minuterie à L'Arrêt :** Illumine quand le temps pour **arrêt-automatique** est défini

### INDICATEUR DE MODE

-  **Mode Frais:** Illuminé quand l'appareil fonctionne dans mode de climatiseur.
-  **Mode Déshumidificateurs:** Illuminé quand l'appareil fonctionne dans mode de déshumidificateurs.
-  **Ventilateur Seulement:** Illuminé quand l'appareil fonctionne dans mode de ventilateur.



### INDICATEUR DE VITESSES DE VENTILATEUR

-  **Haute**
-  **Moyenne**
-  **Basse**

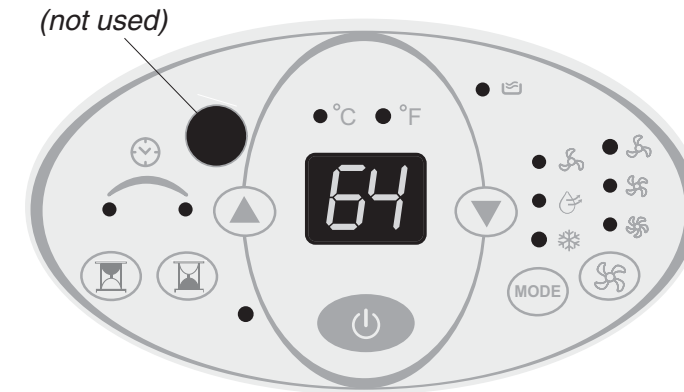

## Features of the Control Panel





### KEY PAD FUNCTIONS

-  **POWER SWITCH:** Turns unit On / Off.
-  **MODE :** Allows you to scroll through and select the desired operating mode.
-  **FAN :** Select from three different fan settings; *High Medium and Low.*



### AUTO-TIMER Adjust :

-  **TIMER-ON:** Used to initiate the **AUTO-ON (start)** timer and adjust Timer On settings *forward* (0.5 **hour** increments).
-  **TIMER-OFF:** Used to initiate the **AUTO-OFF (stop)** timer and adjust Timer Off settings *forward* (0.5 **hour** increments)







### TEMPERATURE Adjust:

-  Continually depress to adjust temperature settings *forward* (1°C / °F increments).
-  Continually depress to adjust temperature settings *backward* (1°C / °F increments).



**Note:** This appliance allows you to select the temperature scale to be displayed in either the "Celsius" or Fahrenheit" according to your preference.

To change temperature scale displayed on the control panel display, press and hold  and  arrow buttons simultaneously to alternate between the "Celsius" & "Fahrenheit" scale.



### STATUS DISPLAY

-  **TEMPERATURE DISPLAY:** Displays current ambient room (fan mode only) or set temperature in Celsius or Fahrenheit scale.
-  **Celsius:** Signifies the temperature is currently displayed in Celsius.
-  **Fahrenheit:** Signifies the temperature is currently displayed in Fahrenheit.
-  **Water Full:** Illuminates to indicate that the inter water tank is full and will have to be emptied.
-  **AUTO-ON:** Signifies the auto-*on* timer setting has been initiated.
-  **AUTO-OFF:** Signifies the auto-*off* timer setting has been initiated.

### MODE INDICATOR LIGHTS



-  **Cool Mode:** Illuminates while the unit is operating in air conditioning mode.
-  **Dehumidifier (Dry) Mode:** Illuminates while the unit is operating in dehumidification mode.
-  **Fan Only Mode:** Illuminates while unit is operating in 'Fan Only' mode.

### FAN SPEED INDICATOR LIGHTS

-  **High Fan**
-  **Medium Fan**
-  **Low Fan**

## Air Conditioning Operating Instructions:

**IMPORTANT:** The exhaust hose must be properly vented (outdoors) during air conditioning mode.

- 1) Press the  **POWER SWITCH** key **Fig A** to switch on the unit, and the *previous set temperature* will be shown in the temperature display area of the control panel.
  - 2) Press the **MODE** key **Fig B**. until the **COOL** indicator light illuminates on the control panel **Fig C**. Each depression of the MODE key will advance to a different mode setting (**Cool** ❄️ - **Dehumidifier** 🌀 - **Fan** 🌀).
  - 3) Press the appropriate increase ▲ or decrease ▼ buttons **Fig D** to select a suitable operating temperature setting. Temperature settings are adjustable between 17°C (62.6°F) ~ 30°C (86°F).
  - 4) Press the  **FAN** key **Fig E** to select the desired fan speed setting (**High** 🌀 - **Med** 🌀 - **Low** 🌀). Your selection will appear on the control panel (each depression of the fan key will advance to a different setting).
- **Cooling stops automatically when the set temperature is achieved. Cooling resumes when the room temperature rises above the “set” temperature level.**

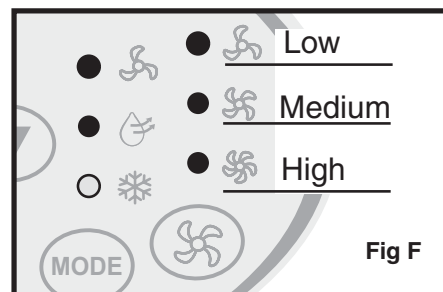
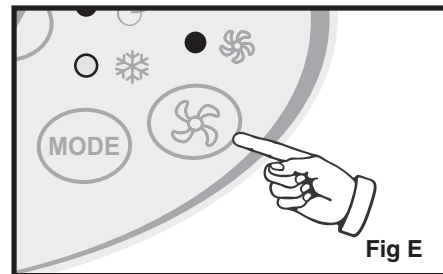
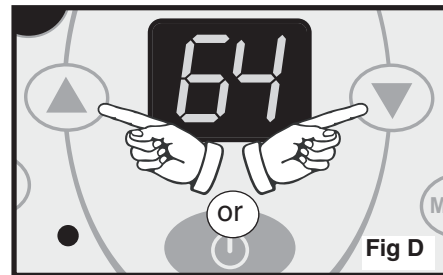
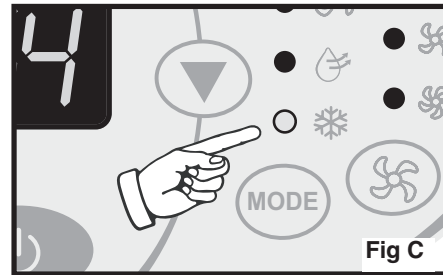
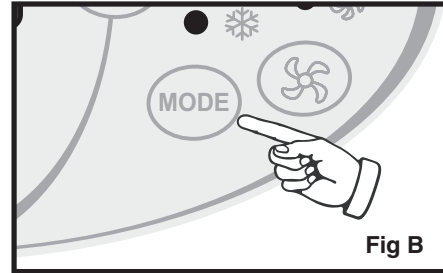
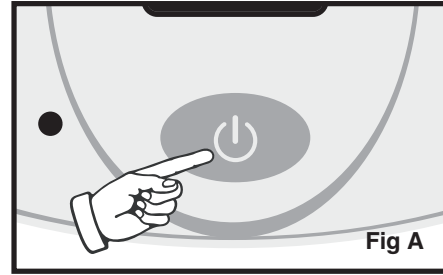

## Installation du kit de fenêtre

### (Mode Climatisation Seulement)

Votre kit de fenêtre a été conçu pour l'adaptation à la plupart des fenêtres verticales et/ou horizontales à une hauteur maximale de 48 7/16 po (123 cm). Des positions à verrous sont prévues sur le rebord de chaque section coulissante pour joindre ensemble chaque section coulissante.

1. **Choisir un endroit approprié en vous assurant d'avoir accès à une prise de courant.**
2. Installer le tuyau flexible tuyau flexible pour l'échappement d'air sur la partie arrière de l'unité. Insérez le col du tuyau avec le adaptateur dans l'ouverture et le pivoter pour le bloquer en position.
3. Installer le kit de coulisses réglables de fenêtre et/ou de porte patio tel que requis. *Voir Fig. 5, 6.*
4. Installer l'extrémité opposée du tuyau flexible pour l'échappement d'air sur l'adaptateur d'échappement de fenêtre.
5. Installer le adaptateur du tuyau flexible pour l'échappement d'air dans l'ouverture de la section coulissante, en vous assurant que la section coulissante est solidement fixée.
6. Brancher l'unité dans une prise de courant de 115 volts / 60 Hz avec mise à la terre.

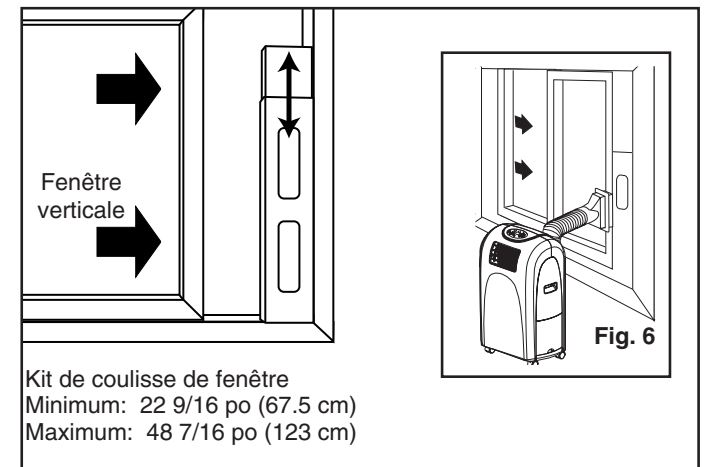
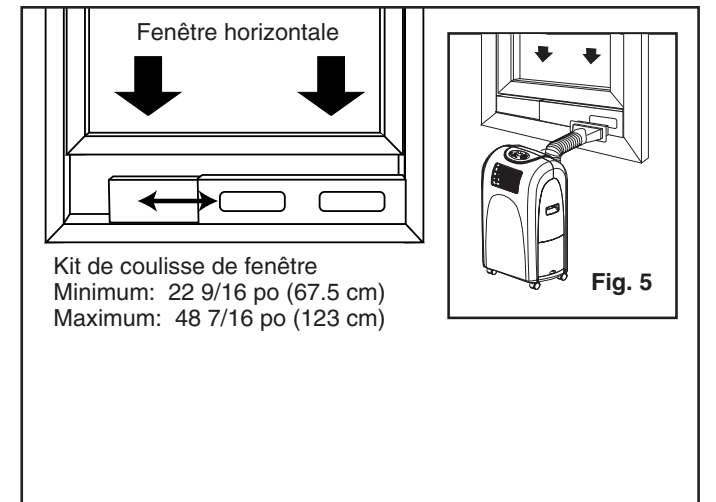

## Instructions pour Drainage Direct

1. Enlevez le réservoir d'eau interne en soulevant doucement le réservoir et tirez vers l'extérieur comme représenté sur la Fig 2.

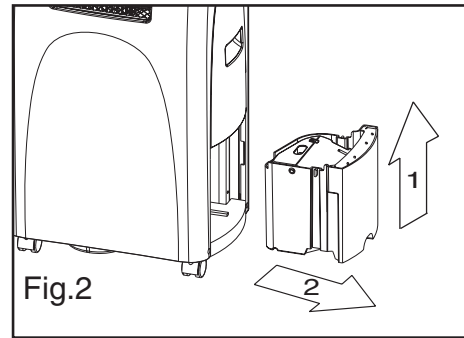

2. Trouvez le tuyau d'écoulement Fig 3 (a), et procédez enlever la bouchon située à l'extrémité du tuyau Fig. 3 (b).

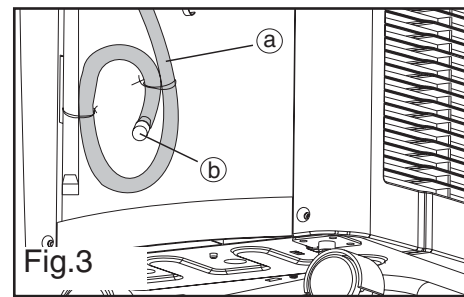

3. Dirigez le bout du tuyau sous le côté du réservoir d'eau, à travers le trou percé au devant du réservoir, et puis replacez le réservoir d'eau dans le caisson (Comme montré dans Fig. 4).  
**Important:** Il faut s'assurer que le tuyau d'écoulement n'interfère pas au positionnement approprié du réservoir d'eau dans le caisson. Si nécessaire, attachez le raccord du tuyau d'écoulement inclus (Fig 4) sur le bout du tuyau et attachez une section du tuyau de jardinage (non inclus) pour convenir à vos requirments de drainage direct..

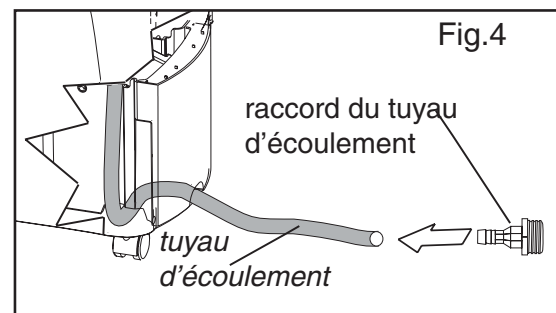

**Remarque:** Il faut se rappeler de renverser les procédé ci-dessus lors du déplacement de l'appareil à une autre location où l'option d'écoulement continu (drainage direct) est impossible. Défaut de suivre ces procédés occasionnera une inondation.

## ⚠ MISE EN GARDE ⚠

Toujours vider le réservoirs d'eau externe avant de tenter de déplacer ou de relocaliser l'unité dans un autre endroit.

### Caractéristique de sécurité du réservoir d'eau interne

Cette unité est équipée avec d'un mécanisme de sûreté qui prévient la condensasion de l'eau dans l'éventualité d'un déplacement accidentel du réservoir d'eau interne et/ou si le réservoir est plein. Dans ce cas, l'afficheur pour **PLEIN D'EAU** (rouge) s'illuminera. Cette condition demeurera jusqu'au moment le résevoir d'eau est repositionné est/ou vidé.

**NOTE: Le moteur du ventilateur continuera de fonctionner sous cette condition. Ceci est normal, mais aucune climatisation ne se produira jusqu'à le réservoir d'eau est repositionné et/ou vidé. Plusieurs minutes pourraient s'écouler avant que le compresseur ne résume la fonctionnement normal.**

## ⚠ MISE EN GARDE ⚠

En mode de climatisation et déshumidification (Sec), si le cycle du compresseur est interrompu (par plein d'eau, le débranchement de l'unité ou par une panne de courant, etc.) et immédiatement rétabli par la suite, (en dedans de 3 à 5 minutes) un circuit de protection du compresseur est automatiquement activé. Le compresseur ne fonctionnera pas en mode de protection. Ceci est normal et un délai de 3 à 5 minutes pourrait se produire avant que le circuit de protection du compresseur ne soit automatiquement désactivé.

## Fan Operating Instructions:

**Note: During Fan mode, the exhaust hose does not have to be vented outdoors.**

- 1) Press the (on/off) key pad to switch on the unit. **Fig G**

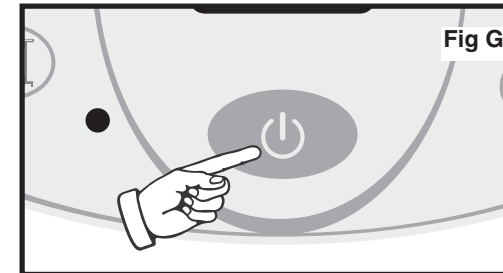

- 2) Press the **MODE** key **Fig H** until the **FAN** indicator illuminates on the control panel **Fig I**. Each depression of the **MODE** key will advance to a different mode setting (**Cool** - **Dehumidifier** - **Fan** ).

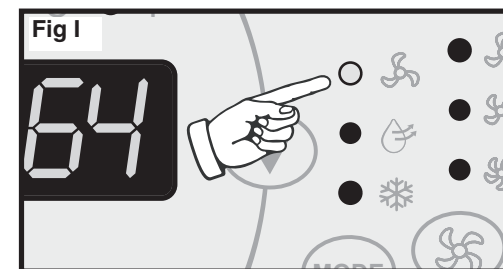
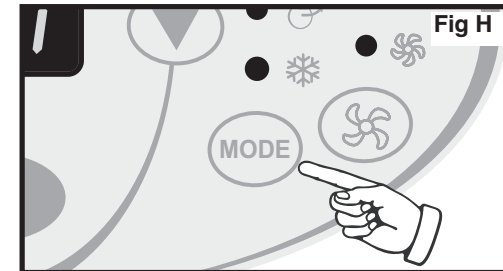

- 3) Press the **FAN** key **Fig J** to select the desired **FAN SPEED** setting. Your selection will appear on the control panel. Each depression of the fan key will advance to a different fan speed (**High** - **Med** - **Low** ) as shown in **Fig K**.

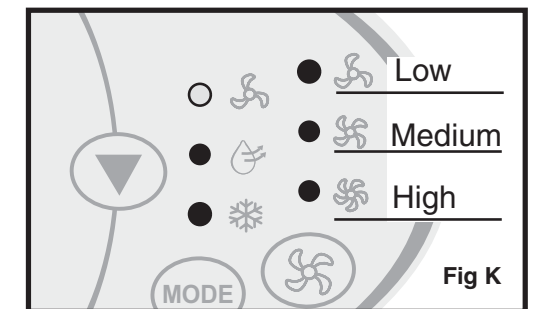
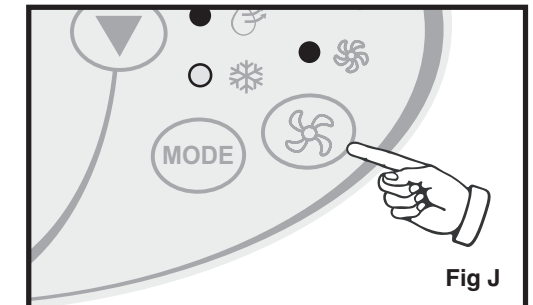

## Dehumidifier Operating Instructions:

**Note: During dehumidifier mode, the exhaust hose does not have to be vented outdoors.**

- 1) Press the (on/off) key pad to switch on the unit. **Fig G**
- 2) Press the **MODE** key **Fig L** until the **DRY** indicator illuminates on the control panel **Fig M**. Each depression of the **MODE** key will advance to a different mode setting (**Cool** - **Dehumidifier** - **Fan** ).

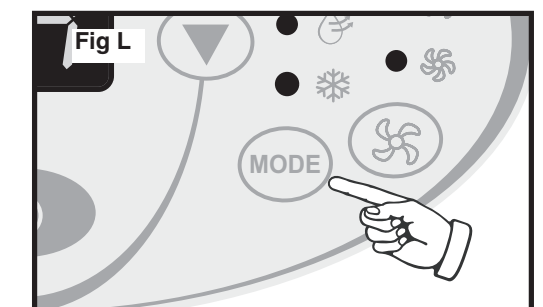

- **Important.** There is no fan speed or temperature adjustment during dehumidifier mode. The fan speed is factory set for **'High'** and the dehumidifier operates continuously (non-stop) regardless of ambient humidity level or set temperature.

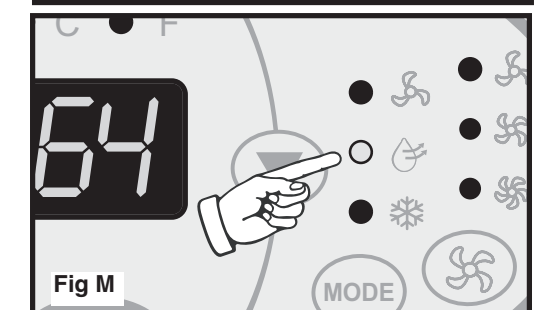



## Auto-Timer Instructions:

The AUTO-TIMER feature offers a unique selection of multiple choice, fully automatic on and/or off (start/stop) programs between 0.5 - 24 hrs under any one mode of your Home Comfort unit.

The programs are as follows:

- Auto -Off:** Pre-select a time that will turn off the unit automatically (between 0.5 - 24 hrs.).
- Auto-On:** Pre-select a time that will turn on the unit automatically (between 0.5 - 24 hrs.).
- Auto-On & Auto-Off:** Pre-select a time that will turn the unit ON / OFF (automatically) at specified times (between 0.5 - 24 hrs.).

**Note:** These functions must be performed daily, as the program is automatically canceled/erased after the program has ended .

## Setting the AUTO-OFF TIMER

Before setting the **AUTO-OFF** timer, the unit must be (operational) turned on.

- Press the **TIMER-OFF** key pad (**Fig N**) to initiate the **AUTO-OFF** time sequence. The "**AUTO-OFF**" indicator (**Fig O**) will illuminate on the control panel and the timer digits (**Fig P**) will appear.
- Continually depress the **+** key to adjust Timer-Off settings *forward* by 0.5 hour increments (between 0.5 - 24 hrs).
- The timer setting will remain in the display window for three seconds before automatically reverting back to the temperature display.
- To view the timer setting at any time; press the **TIMER-OFF** key pad again and the timer length you selected will be shown in the display window.
  - The unit will stop automatically at the specified **AUTO-OFF** set time.
  - NOTE:** To **cancel** or override the **AUTO-OFF** program, press the **TIMER-OFF** key to adjust Timer-Off settings *forward* to 0.0 hours.

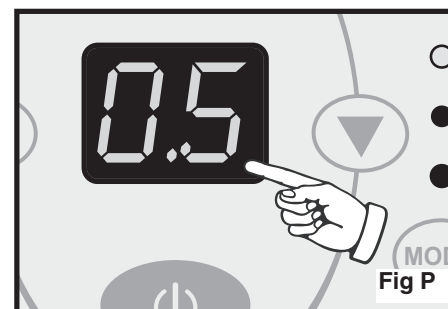
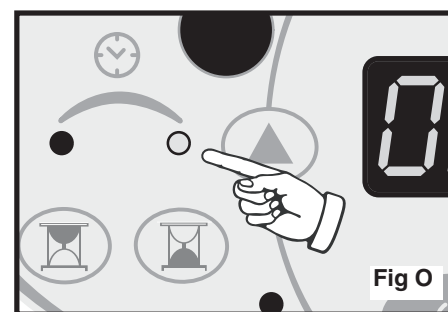
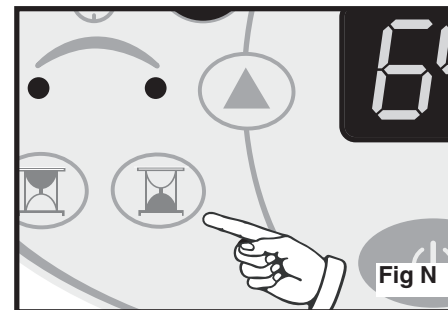

## Suggestions pour l'économie de l'énergie

**Votre appareil ménager Danby est conçu pour l'efficacité en économie de l'énergie.** Pour le rendement maximal, observer les recommandations qui suivent.

- Choisir un réglage du thermostat qui répond à vos besoins de confort et le laisser au réglage choisi.
- Le filtre à air est très efficace pour éliminer les particules qui flottent dans l'air. Conserver le filtre à air propre en tout temps.
- Utiliser des draperies, des rideaux ou des stores pour prévenir la pénétration et le réchauffement de la pièce par les rayons directs du soleil, mais ne pas permettre la restriction de la circulation d'air autour de l'unité par les draperies ou les rideaux.

- Activer votre climatiseur avant que la température de l'air extérieur ne soit très chaude et inconfortable. Ceci préviendra une période initiale d'inconfort avant que l'unité ne puisse refroidir la pièce. L'usage de la caractéristique de **MINUTERIE** programmable d'arrêt et de mise en marche automatique représente un important avantage à cet effet si elle est utilisée à pleine capacité.
- Quand les températures externes sont suffisamment froides, placer le climatiseur hors de service et utiliser le **MODE DE VENTILATEUR** à la position **HAUTE, MOYENNE ou BASSE**. Ceci fait circuler l'air à l'intérieur de la pièce pour fournir un certain confort de climatisation en utilisant moins d'électricité.

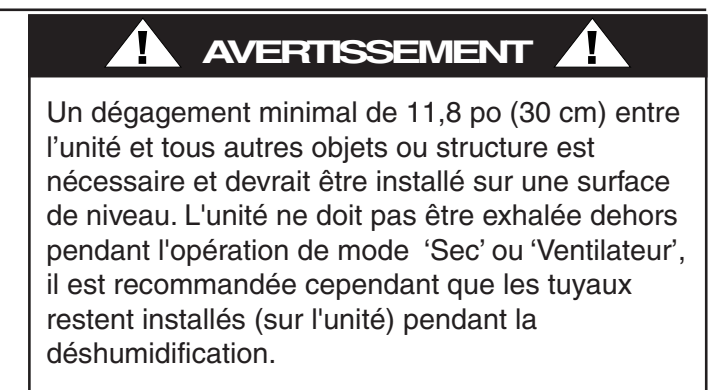

## Accessoires d'installation Fig. 1

Description	Quantité
Tuyau flexible pour l'échappement d'air avec col de boyeau et adaptateurs.....	1/ens.
Kit de coulisse de fenêtre.....	1/ens. de 22-9/16 po (67.5 cm) à 48 7/16 po (123 cm)
Raccord de Tuyau D'échappement .....	1 pièce (non illustré)

• Le tuyau de jardinage n'est pas inclus avec l'appareil.

**REMARQUE SPÉCIALE :** Le kit d'échappement de fenêtre doit être installé en tout temps quand l'unité fonctionne en mode de **CLIMATISATION**.

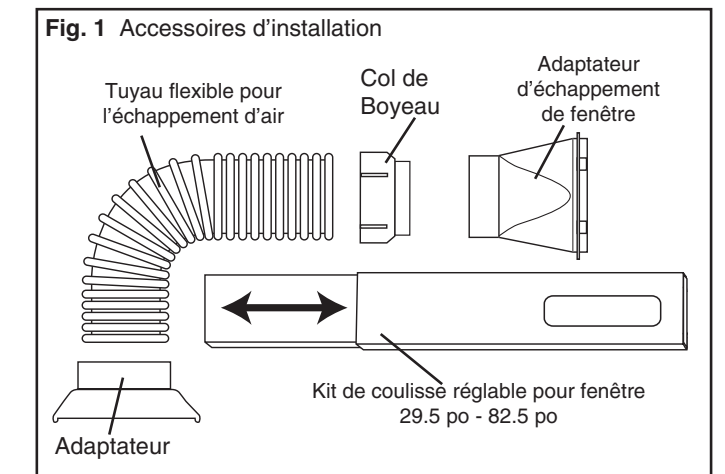

## Spécifications électriques

1. Vérifier l'alimentation de courant disponible et résoudre tout problème AVANT l'installation et l'usage de cette unité. Le câblage doit être conforme aux codes local et national de l'électricité avec l'installation par un électricien qualifié. Pour toutes questions concernant les directives qui suivent, communiquer avec un électricien qualifié.
2. Cet appareil débite 7.8 ampères tel qu'indiqué sur la plaque d'identification en **mode de refroidissement** et il peut être utilisé avec tout réceptacle domestique de 15 ampères d'usage général, correctement câblé et mis à la terre.
3. Pour votre sécurité et votre protection, cette unité est mise à la terre par la fiche du cordon d'alimentation quand elle est branchée sur une prise de courant adaptée. Si vous n'êtes pas certain que les prises de courant de votre domicile sont correctement mises à la terre, consultez un électricien qualifié.

**AVERTISSEMENT!:** Une connexion inadéquate de la mise à la terre de la fiche peut causer les risques; **D'incendie, Chocs électriques et/ou De blessures corporelles** Consultez un électricien qualifié ou un représentant du service si vous n'êtes pas certain de la mise à la terre de l'appareil.

4. **NE PAS UTILISER LES ADAPTATEURS DE FICHE OU LES CORDES DE RALLONGE AVEC CETTE UNITÉ.** S'il est nécessaire d'en utiliser une, utiliser une corde de rallonge approuvée pour l'usage avec les climatiseurs seulement (disponible dans la plupart des quincailleries locales).
5. Pour éviter la possibilité de blessure corporelle, toujours débrancher l'alimentation de courant à l'unité avant d'entreprendre l'installation et/ou le service.

### ⚠️ Consignes de sécurité importantes ⚠️

Le cordon d'alimentation fourni avec ce climatiseur est doté d'un système de détection de fuite destiné à diminuer les risques d'incendie. Veuillez consulter la section " Cordon d'alimentation " pour plus de détails. Si le cordon d'alimentation est endommagé, il ne peut être réparé et doit être remplacé par un nouveau cordon du fabricant.

- En aucun cas cet appareil ne doit-il être utilisé pour allumer ou éteindre le conditionneur.
- Le bouton " RESET " doit toujours être enfoncé pour un bon fonctionnement.
- Le cordon d'alimentation doit être remplacé s'il ne se réinitialise plus lorsque le bouton " TEST " est enfoncé.
- Si le cordon d'alimentation est endommagé, il doit être réparé. Il doit être remplacé par un nouveau cordon du fabricant.

16

## Cordon d'alimentation

Le cordon d'alimentation fourni avec ce climatiseur est doté d'un système de détection de dommages. Afin de vérifier si votre cordon d'alimentation fonctionne bien, procédez comme suit :

1. Branchez le cordon d'alimentation à une prise électrique.
2. Le cordon d'alimentation est doté de deux boutons à la tête de la fiche. Il s'agit des boutons "TEST " et " RESET ". Lorsque vous enfoncez le bouton "TEST ", un clic se fait entendre et le bouton "RESET " ressort.
3. Lorsque vous enfoncez le bouton " RESET ", un clic se fait entendre.
4. Le cordon d'alimentation est maintenant chargé et en mesure d'alimenter le climatiseur. (Sur certains produits, cet état est indiqué à l'aide d'un témoin sur la tête de la fiche)

Tableau 1

Circuit de distribution individuel suggéré	
Ampères de plaque d'identification	Calibre de fil AWG*
7.8	14
AWG – American Wire Gauge (Calibre de fil américain) *Basé sur le fil en cuivre à une température nominale de 60° C	

Tableau 2

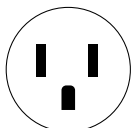
Types de fusibles et de réceptacles	
Tension nominale	125
Ampères	15
Prise de courant	
Intensité de fusible	15
Fusible temporisé (ou disjoncteur de circuit)	Type fiche





### ⚠️ MISE EN GARDE ⚠️

Ne jamais laisser cet appareil en marche dans un endroit fermé où des personnes ou animaux qui ne peuvent pas réagir à une défectuosité de l'appareil se trouvent. Un appareil en panne peut occasionner la surchauffe extrême de cet appareil ou la mort dans un espace fermé non surveillé.

## Setting the AUTO-ON TIMER

You must select all appropriate settings required to operate under the **AUTO TIMED** program before initiating the AUTO-ON program;

- Select the appropriate **MODE** under which you want the unit to operate (**Cool, Dehumidify or Fan**).
- Select the appropriate **FAN SPEED** setting, under which you want the unit to operate; **Hi, Medium or Low. (excluding Dehumidifying, as this mode has one (1) pre-set fan speed setting only).**
- To set the **AUTO-ON** timer, the unit must be turned "off" (non-operational).

- 1) Press the  (on/off) key pad to switch on the unit. **Fig S**
  - 2) Select all appropriate operational settings (see listing above).
  - 3) Press the  (on/off) key pad to switch the unit off. **Fig S**
  - 4) Press the  **TIMER-ON** key pad (**Fig T**) to initiate the **AUTO-ON** time sequence. The "AUTO-ON" indicator light (**Fig U**) will illuminate on the control panel and the timer digits (**Fig V**) will appear in the display window.
  - 5) Continually depress the  key to adjust Timer On settings *forward* by 0.5 hour increments (0.5 ~ 24 hours).
  - 6) To view the timer setting at any time; press the  **TIMER-OFF** key pad again and the timer length you selected will be shown in the display window.
- The unit will start automatically at the specified **AUTO-ON** set time.
  - To cancel or override the **AUTO-ON** program, simply turn on the unit anytime prior to when the **AUTO-ON** time is scheduled to operate.

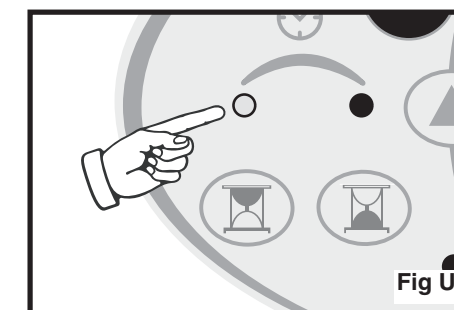
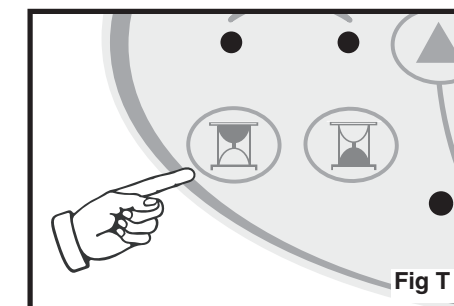
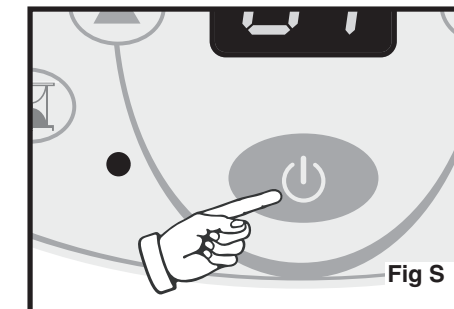

## Setting the AUTO-ON & OFF timer

Follow the above steps to set the auto-on timer then proceed to set the auto-off timer (see page 11). When setting the auto-on and auto off timer, the operation (running) time of the unit is the difference between the auto-on and auto-off set timer lengths. For example, to have the unit automatically power on two hours from now, then operate for one hour and power off; Set the auto-on timer length to 2 hours, and set the auto-off timer length to 3 hours, this sets the timer program for 1 hour of operation.

11

## Care and Maintenance



### CAUTION

Before cleaning or servicing this unit, it is recommended that the unit be disconnected from any electrical supply outlet.

- 1) **Do Not** use gasoline, benzene, thinner or any other chemicals to clean this unit, as these substances may cause damage to the finish and deformation of plastic parts.
- 2) **Never** attempt to clean the unit by pouring water directly over any of the surface areas, as this will cause deterioration of electrical components and wiring insulation.

### Storage and End of Season Care

If the unit will not be in use for a long period of time or is to be stored.

1. Remove the water tank and place a trip tray beneath sump drain tube Fig 7 (c).
2. Remove the black plug Fig 7 (d) to manually release the water from the internal reservoir.

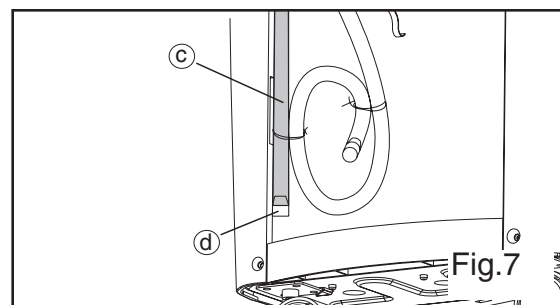

**CAUTION:** Failure to replace and recap the direct sump drain tube prior to using the unit may result in flooding of the immediate area.

### Removal and Cleaning of the Air Filter

If the air filter becomes clogged with dust/dirt, air flow is restricted and reduces cooling efficiency. The air filter should be cleaned every two (2) weeks. More frequent cleaning may be necessary depending upon indoor air quality. NOTE: The air filter is located at the (upper) rear side of the unit.

- 1) To remove the air filter: Pull the air filter cover upward in the direction of the arrow **Fig 8** and remove the air filter.
- 2) Dust/Dirt clogged in the filter can be removed by vacuum cleaning the soiled areas.
- 4) The filter can also be washed in lukewarm soapy water while rubbing it lightly with a brush. A mild detergent (dishwashing soap) is recommended.
- 5) Rinse the filter well using clean water. Allow time to dry before reinstalling into the unit.
- 6) Replace the air filter and cover.
- 7) Replacement air filter information is available by the Customer Service Department at: 1-800-26-DANBY (1-800-263-2629)

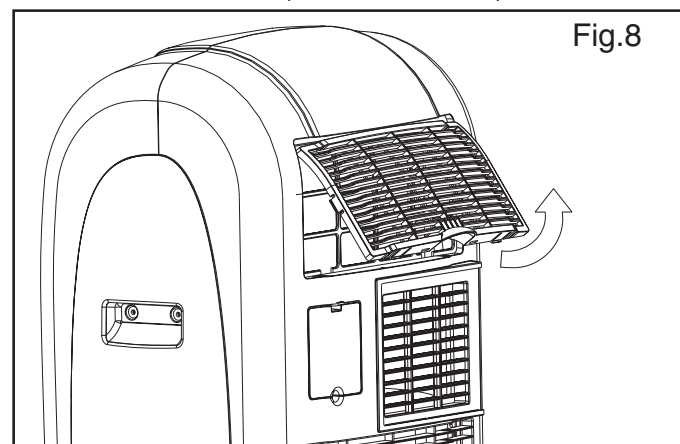

### CAUTION

Never operate the unit without the air filter in place as this may result in damage to the unit.

## Introduction

Merci d'avoir choisi un appareil Danby qui vous fournira ainsi qu'à votre famille, le confort au foyer, à la maison, au chalet ou au bureau. Ce manuel d'utilisation vous offre des renseignements pratiques pour le soin et l'entretien de votre nouvel appareil. Un appareil Danby bien entretenu vous fournira plusieurs années de service sans ennui.

Veillez prendre quelques moments pour lire attentivement toutes les directives pour vous renseigner et vous familiariser avec tous les aspects du fonctionnement de votre appareil.

Votre climatiseur portable Danby est un appareil d'échange et de traitement de l'air à multi-fonctions. Sa conception vous offre les fonctions suivantes: climatisation, déshumidification et la ventilation indépendante. Cet appareil peut être aisément déplacé d'une pièce à l'autre de la maison et il est installé en quelques minutes seulement. Imaginez la commodité du confort au foyer à portée de la main, en tout temps, en tout lieu.

Pour la référence aisée, nous vous suggérons de joindre une copie de votre reçu de caisse et/ou facture d'achat à cette page, et d'inscrire les renseignements suivants qui sont trouvés sur la plaque d'identification du fabricant. Celle-ci est située sur le panneau arrière de l'appareil.

Numéro de modèle : **DPAC6507**

Numéro de série : \_\_\_\_\_

Date d'achat : \_\_\_\_\_

Nom du marchand et adresse : \_\_\_\_\_

Ces renseignements seront requis si le service est demandé et/ou si vous désirez obtenir des renseignements supplémentaires. Pour consulter un Représentant du service à la clientèle, composez le NUMÉRO D'APPEL SANS FRAIS suivant : **1-800-26-DANBY**

Spécifications de l'unité	DPAC6507
Capacité de climatisation	6500 BTU/h
Niveau de bruit	54 dB
Vitesses du ventilateur	3
CFM Haute / Moyenne / Basse	280 / 240 / 210
Source d'alimentation	115 V / 60 Hz
Réfrigérant	R22
Contenance du réservoir d'eau interne	3,0L (6,3 Pintes)
Poids de l'unité	28 kg (61,73 lb.)
Dimensions de l'unité (pouces) lgr x pfdr x htr	17-2/16 x 13-3/16 x 29 po
Dimensions de l'unité (mm) lgr x pfdr x htr	435 x 335 x 737
Panneau de contrôle (illuminé)	Touches de commandes
Télécommande	Non
Horloge	Non
Minuterie automatique	Oui

**REMARQUE :** La recherche ensuit toujours des améliorations. Par conséquent, ces informations et spécifications peuvent changer sans préavis.



## Table des matières

Introduction et spécifications de l'unité.....	15
Spécifications électrique puis consignes de sécurité importante.....	16
Conseils pour la conservation de l'énergie .....	17
Instruction pour Drainage Direct.....	18
Directives d'installation du kit de la fenêtre .....	19
<b>Instructions de Fonctionnement</b>	
Caractéristiques de panneau de commande .....	20
• Climatiseur .....	21
• Ventilateur Seulement / Déshumidificateur .....	22
• Minuterie Automatique .....	23-24
Soins et entretien.....	25
Garantie .....	26

## Identification des pièces de l'appareil

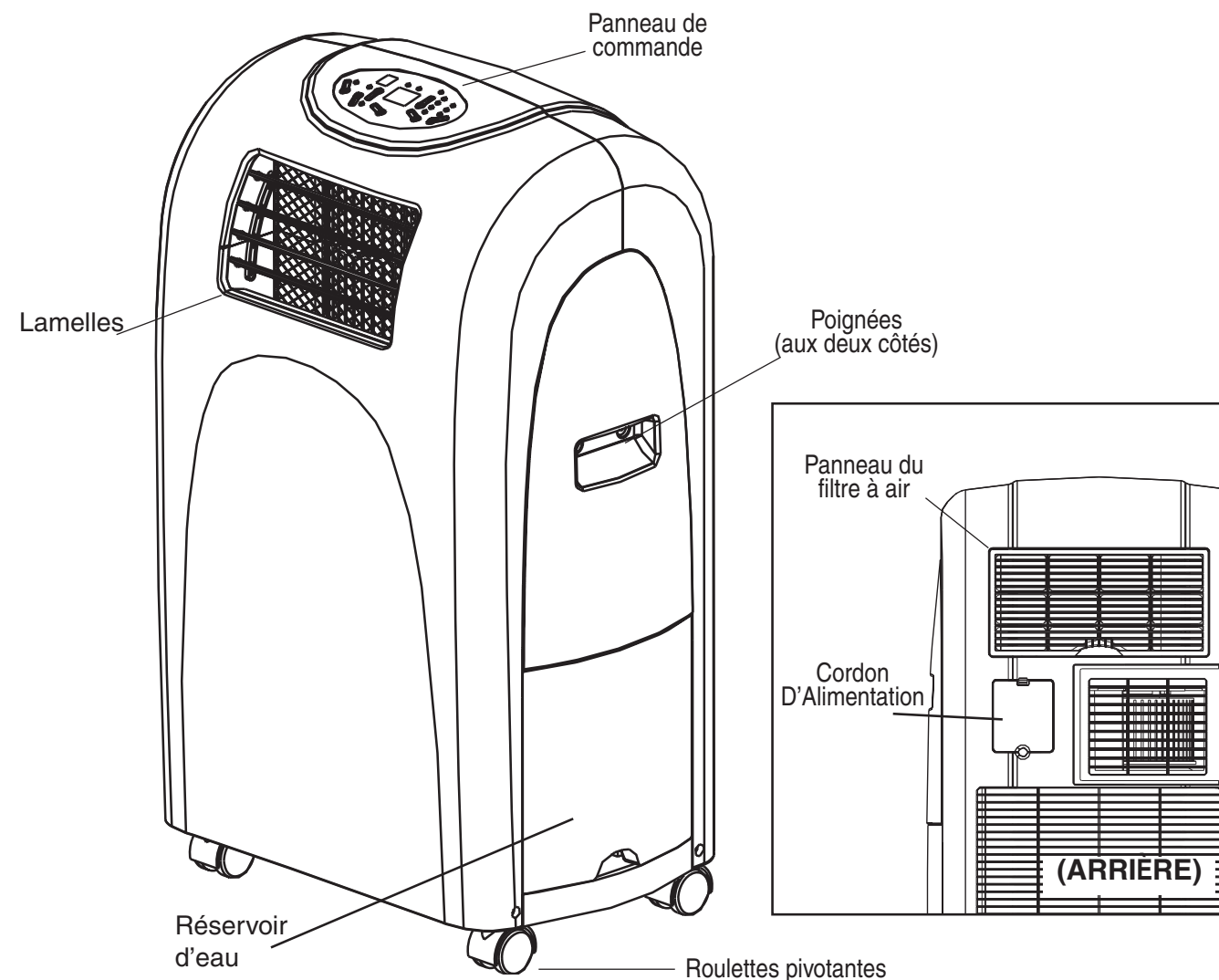

# Danby®

## LIMITED AIR CONDITIONER WARRANTY

This quality product is warranted to be free from manufacturer's defects in material and workmanship, provided that the unit is used under the normal operating conditions intended by the manufacturer.

This warranty is available only to the person to whom the unit was originally sold by Danby or by an authorized distributor of Danby, and is non-transferable.

### TERMS OF WARRANTY

Plastic parts, are warranted for thirty (30) days only from purchase date, with no extensions provided.

<i>First 12 Months</i>	During the first twelve (12) months, any electrical parts of this product found to be defective, including any sealed system units, will be repaired or replaced, at warrantor's option, at no charge to the ORIGINAL purchaser.
<i>To obtain Service</i>	Danby reserves the right to limit the boundaries of "In Home Service" to the proximity of an Authorized Service Depot. Any appliance requiring service outside the limited boundaries of "In Home Service", it will be the consumer's responsibility to transport the appliance (at their own expense) to the original retailer (point of purchase) or a service depot for repair. Contact your dealer from whom your unit was purchased, or contact your nearest authorized Danby service depot, where service must be performed by a qualified service technician. If service is performed on the units by anyone other than an authorized service depot, or the unit is used for commercial application, all obligations of Danby under this warranty shall be at an end.

### EXCLUSIONS

Save as herein provided, Danby Products Limited (Canada) or Danby Products Inc. (U.S.A.), there are no other warranties, conditions, representations or guarantees, express or implied, made or intended by Danby Products Limited or its authorized distributors and all other warranties, conditions, representations or guarantees, including any warranties, conditions, representations or guarantees under any Sale of Goods Act or like legislation or statute is hereby expressly excluded. Save as herein provided, Danby Products Limited (Canada) or Danby Products Inc. (U.S.A.), shall not be responsible for any damages to persons or property, including the unit itself, howsoever caused or any consequential damages arising from the malfunction of the unit and by the purchase of the unit, the purchaser does hereby agree to indemnify and save harmless Danby Products Limited from any claim for damages to persons or property caused by the unit.

### GENERAL PROVISIONS

No warranty or insurance herein contained or set out shall apply when damage or repair is caused by any of the following:

- 1) Power Failure.
- 2) Damage in transit or when moving the appliance.
- 3) Improper power supply such as low voltage, defective house wiring or inadequate fuses.
- 4) Accident, alteration, abuse or misuse of the appliance such as inadequate air circulation in the room or abnormal operating conditions, (extremely high or low room temperature).
- 5) Use for commercial or industrial purposes.
- 6) Fire, water damage, theft, war, riot, hostility, acts of God such as hurricanes, floods etc.
- 7) Service calls resulting in customer education.

Proof of purchase date will be required for warranty claims; so, please retain bills of sale. In the event warranty service is required, present this document to our AUTHORIZED SERVICE DEPOT.

### Warranty Service

In Home

Danby Products Limited  
PO Box 1778, 5070 Whitelaw RD, Guelph, Ontario, Canada N1H 6Z9  
Telephone: (519) 837-0920 FAX: (519) 837-0449

Danby Products Inc.  
PO Box 669, 101 Bentley Court, Findlay, Ohio, U.S.A. 45840  
Telephone: (419) 425-8627 FAX: (419) 425-8629

## Free Manuals Download Website

<http://myh66.com>

<http://usermanuals.us>

<http://www.somanuals.com>

<http://www.4manuals.cc>

<http://www.manual-lib.com>

<http://www.404manual.com>

<http://www.luxmanual.com>

<http://aubethermostatmanual.com>

Golf course search by state

<http://golfingnear.com>

Email search by domain

<http://emailbydomain.com>

Auto manuals search

<http://auto.somanuals.com>

TV manuals search

<http://tv.somanuals.com>