



PAC 10

Use and maintenance manualpage 4

Mode d'emploi et d'entretienpage 16

Instrucciones de usopágina 28

Istruzioni per l'usopagina 40



Dear Customer,

Thank you for purchasing an appliance made by De' Longhi, the international leader in portable air conditioning units. Thanks to our years of experience all around the world we are constantly improving the quality and performance of Pinguino.

We are confident that you will be satisfied with your purchase and enjoy cool comfort created by the Pinguino for many years to come.

You should spend some time reading this instruction manual and keep it handy to refer to in order to use your Pinguino of maximum efficiency and peace of mind.

Chère Cliente, Cher Client,

Nous vous remercions d'avoir choisi un produit De'Longhi, le plus important fabricant mondial de climatiseurs portables. Des années d'expérience dans le monde entier nous permettent d'améliorer constamment la qualité et les performances de Pinguino.

Nous sommes certains que vous serez immédiatement satisfait de votre achat et que vous profiterez pendant longtemps de la fraîcheur et du bien-être que Pinguino cré.

Nous vous prions de bien vouloir consacrer un peu de temps à la lecture de ce mode d'emploi et de le conserver soigneusement. Ses conseils vous permettront d'obtenir les meilleurs résultats de votre Pinguino en toute sécurité.

Estimado Cliente

Le agradecemos por haber elegido un producto De' Longhi, líder mundial en la fabricación de los acondicionadores portátiles. Años de experiencia en todo el mundo nos permiten mejorar constantemente la calidad y las prestaciones de Pinguino.

Estamos seguros que quedará inmediatamente satisfecho de su compra y que gozará por largo tiempo el fresco bienestar que da Pinguino.

Le pedimos que dedique un poco de su tiempo a la lectura de este manual de instrucciones y de guardarlo con cuidado. De este modo, podrá usar Pinguino en condiciones de máxima eficacia y serenidad.

Gentile Cliente

la ringraziamo per aver scelto un prodotto De' Longhi, il più importante produttore mondiale di condizionatori portatili. L'esperienza di anni di lavoro in tutto il mondo ci ha permesso di migliorare la qualità e le performances del nostro Pinguino. Siamo certi che sarete soddisfatti del Vostro acquisto e potrete beneficiare per molti anni del comfort creato dal Pinguino. Vi consigliamo di leggere questo libretto e di tenerlo a portata di mano in modo da ottenere i migliori risultati dal Vostro Pinguino.

Description • Description • Descriptción • Descrizione

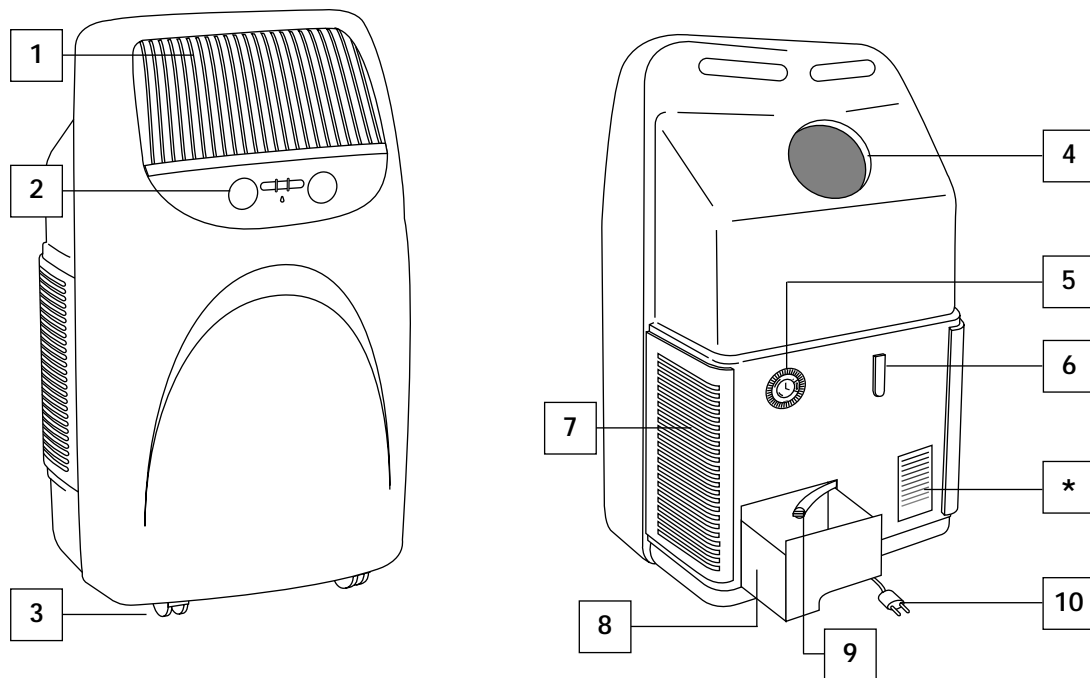

* serial plate

* plaqueette des données

* etiqueta de calificación

* targa caratteristiche

CONTROL PANEL • PANNEAU DE COMMANDE • TABLERO DE MANDOS • PANNELLO COMANDI

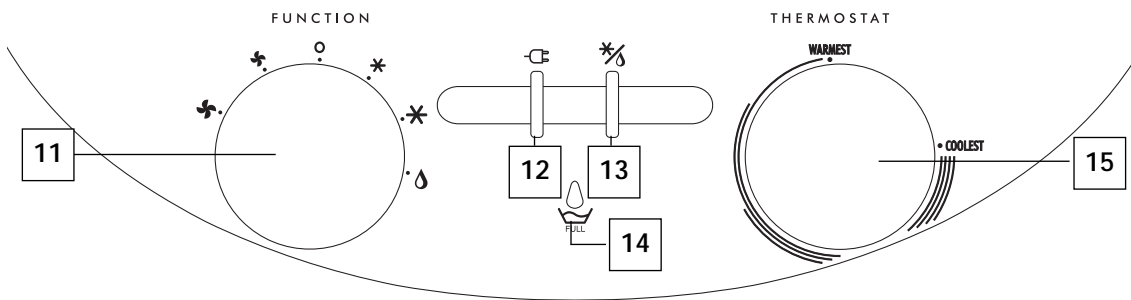

ACCESSORY-SET • ACCESSOIRES • ACCESORIOS • ACCESSORI

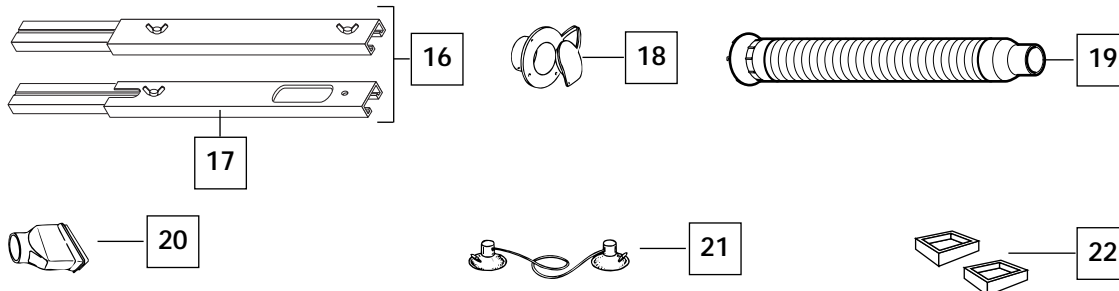

Important Safeguards

When using electrical appliances, basic safety precautions should always be taken, with particular reference to the following:

- **Read all instructions.**
- To protect against fire, electric shock and personal injury, do not immerse cable, plug or appliance in water or other liquid.
- Close supervision is necessary when any appliance is used by or near children.
- Unplug from socket when not in use and before cleaning.
- Do not operate if the cord, plug or unit itself is damaged or faulty. Return the appliance to the nearest authorized De'Longhi service center for examination, repair or adjustment.
- The use of accessories or spare parts other than those recommended by the manufacturer may result in fire, electric shock or personal injury.
- Do not use outdoors.
- Do not use the appliance in ways other than that for which it was intended.
- Do not place the power cord under strain. Avoid twisting and/or tangling.
- Ensure that the outlet of the discharge hose is kept free from debris and blockages.
- Do not obstruct the ventilation holes at the rear of the unit or the front grilles.
- The Pinguino should not be installed where there may be combustible gases in the atmosphere.
- Avoid using Pinguino in oily or sulphurous atmospheres or near sources of heat.
- Before moving the air conditioner, empty water from condensation tray.
- Do not place hot or heavy objects on the unit.
- Clean air filter every week.
- To disconnect, turn control to "OFF", then unplug from wall socket.
- Important: if an extension is required, use heavy duty cable only (minimum 14 gauge).

SAVE THESE INSTRUCTIONS

DESCRIPTION

1 air outlet	14 full tank light
2 control panel	15 thermostat control knob
3 wheels	16 door bracket
4 coupling	17 window bracket
5 timer	18 stopper
6 cord wrap	19 exhaust hose
7 air intake	20 window nozzle
8 condensation collection tank	21 suction cups
9 drainage hose	22 blocking devices
10 power cord	
11 function control knob	
12 power light	
13 cool/dehumidify light	

What is Pinguino

ENGLISH

During the summer, optimum comfort is achieved with a temperature of between 75 and 80°F and about 50% relative humidity.

An air conditioner removes moisture and heat from the room where it is located. One advantage of portable air conditioning units over fitted models is that they can be moved from one room to another in the home or even transferred between different buildings.

The hot air in your room is passed through a coil cooled by refrigerant gas, losing excess heat and moisture before being discharged again into the room.

In Pinguino, a small part of this air is used to cool the refrigerant gas before, hot and moist, being discharged outside.

Each Pinguino can also be used as a fan only.

For more details, contact:

DE'LONGHI AMERICA INC.
Tel: 1-800-322-3848

DE'LONGHI CANADA
tel. (888) 335-6644

or visit our Internet site
www.delonghiusa.com

for general overlook of
DE'LONGHI group visit:
www.delonghi.com

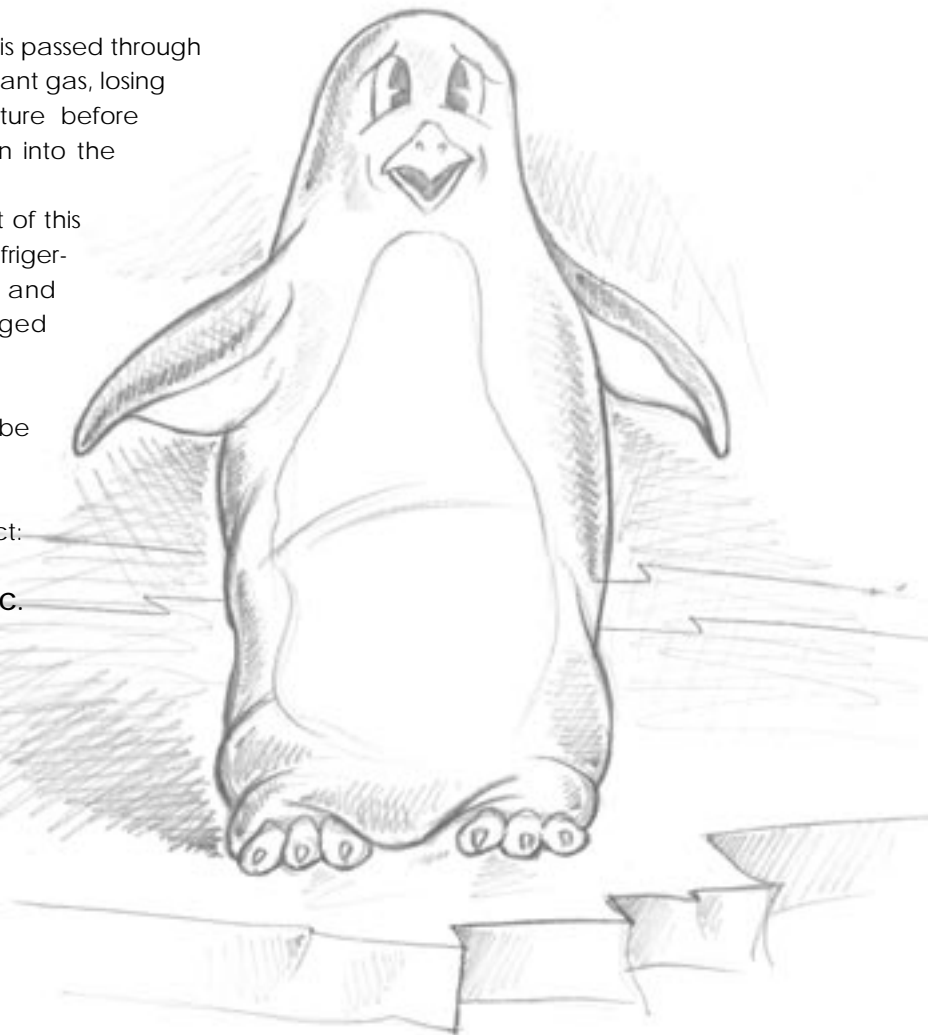

Setting up

The following instructions will help you set up your air conditioning unit as efficiently as possible.

AIR CONDITIONING WITHOUT INSTALLATION

With just a few simple operations, Pinguino will restore comfortable conditions in your room:

- Fit the air outlet tube **19** to the coupling **4** on the back of the unit as shown in figure **A**.
- With a double casement window, use the suction cups **21** provided to hold the two halves of the window together (fig. **C**).

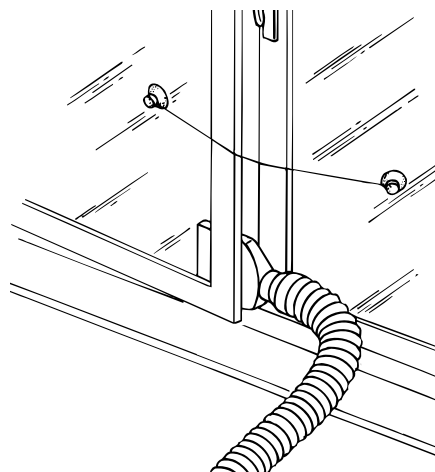

C

A

- Fit the window attachment **20** to the end of the tube **19**.
- Place the unit near a window or a French window.
- Open the window or French window slightly and place the window attachment **20** as shown in figure **B**.

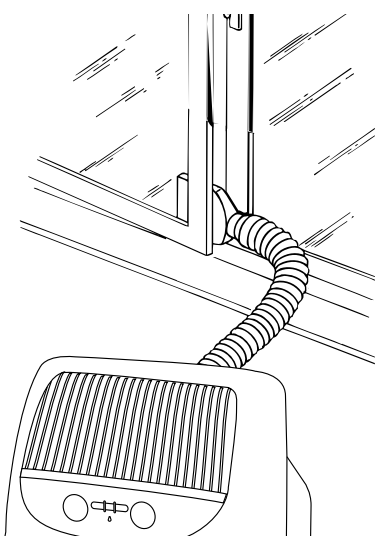

B

Setting up

ENGLISH

Pinguino is equipped with an adjustable window bracket **17**. If you have a sliding window, place the bracket on the window sill, extend the bracket fully within the window frame and lower the window onto the bracket. Insert the nozzle of the exhaust hose into the slot, then connect the hose to the air conditioner (Fig. **D**).

Thanks to the wing nut, it's possible to use the window bracket also for sliding windows. Position the hole of the bracket to allow a correct installation of the exhaust hose (see the following instructions).

If you have a sliding door, use the additional set provided in order to extend the accessory to the desired length; joining the two parts (fig. **E**), adjust the total length according to your needs then, fit the bracket with the relevant nuts, close the door and connect the hose (fig. **F**).

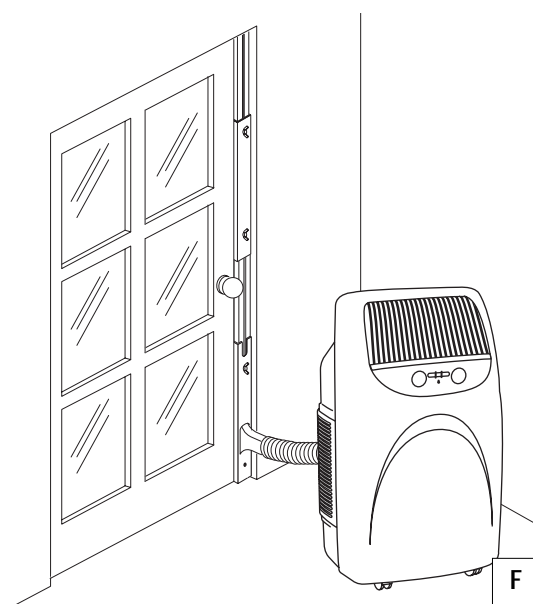
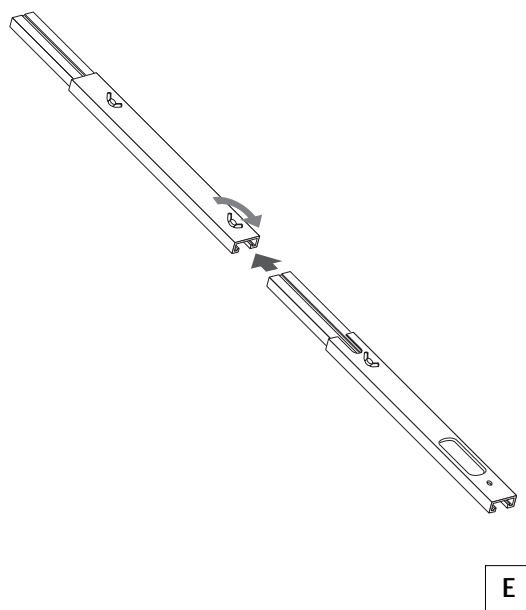
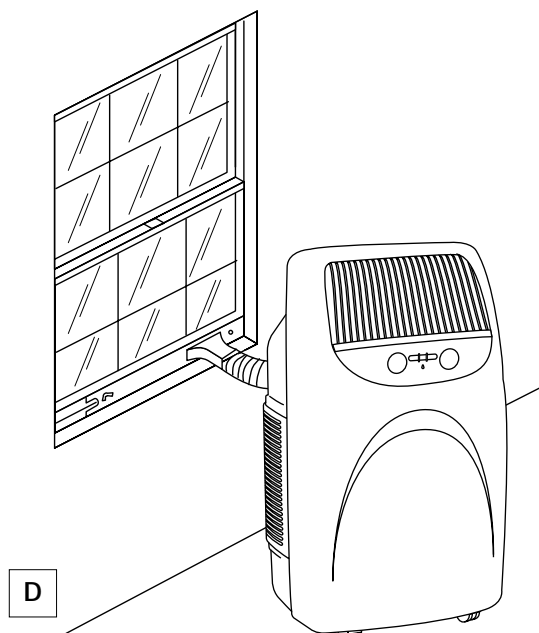

Setting up

AIR CONDITIONING WITH INSTALLATION

Pinguino can also be semi-permanently installed (fig. G).

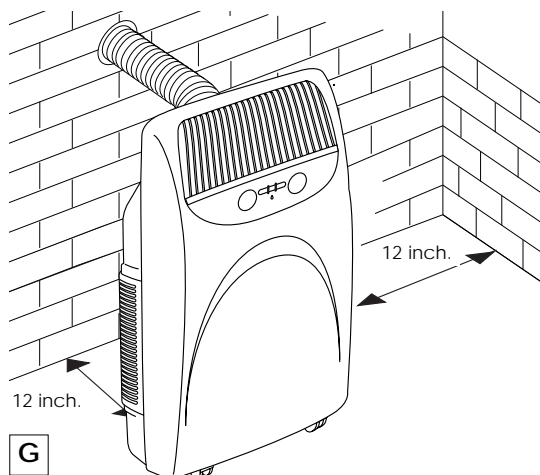

To install, proceed as follows:

- Make a hole in a wall that goes through to the outside or through the pane of a window. Respect the height and dimensions given in figures H and I.

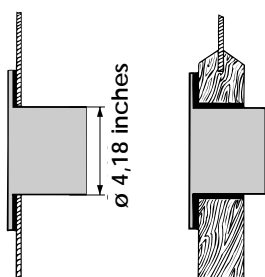

in a window pane

in the wood sill of a window



in the wall: for optimum results, insulate the section of the wall with suitable insulating material.

- Fit the flange **18** supplied to the hole.
- Fit the tube **19** to the coupling on the back of the unit (figure A, page 6).
- Attach the end of the tube **19** to the flange **18** as shown in the figure I.

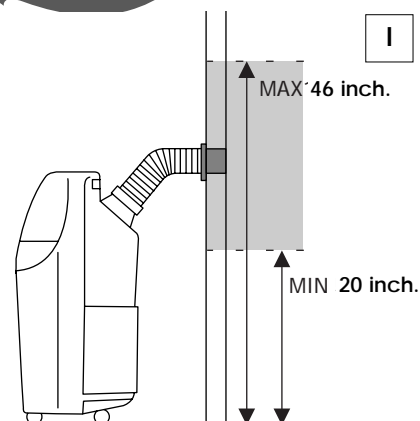

When the tube **19** is not attached, close the hole with the stopper **18**.

NOTE:

When the unit is installed semi-permanently, we recommend leaving a door slightly open (0.5 in. '1 cm' is enough) to ensure an adequate exchange of air.

The unit must only be used with the air outlet tube **19** provided. Failure to observe the set up and use procedures specified in this manual absolves the manufacturer from all liability.

Turning on and programming the unit

ENGLISH

CONNECTING TO THE MAIN ELECTRIC SUPPLY AND TURNING THE UNIT ON

1. Before plugging the unit into the socket, check that:

- the main electric voltage corresponds to the value indicated on the rating plate on the back of the unit;
- the socket and power cord **10** are adequate for the voltage required;
- the socket is the right type for the plug, otherwise have the socket replaced;
- the socket is effectively grounded. **Failure to observe this safety regulation absolves the manufacturer from all liability.**

2. Before setting the required function, check that the timer switch **5** is on " I " (manual).

If you want to use the timer, turn the switch to the intermediate position  (timer on).

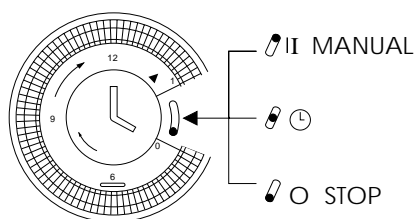

When the timer's on the "0" (POWER OFF) position, the appliance doesn't work.

TIMER: SETTING THE TIME

As with all clocks, the programmer/timer must be set to the right time. If it is 4:00 p.m., rotate the pointers clockwise (follow the direction of the arrow) until you reach 4:00 p.m.

Note: never rotate the timer dial in a counter-clockwise direction.

The timer is an electric clock and only works while the unit is connected to the outlet. When it is unplugged or there is no electricity, the timer stops (the clock is "slow") and must be re-set.

TIMER: PROGRAMMING

- 1) Set the times when the unit will function by pushing the notches in the required interval towards the outside (each notch represents 15 minutes).
- 2) Check that the timer indicates the exact time (see setting the time).
- 3) Choose the required function according to the instructions on the following page.

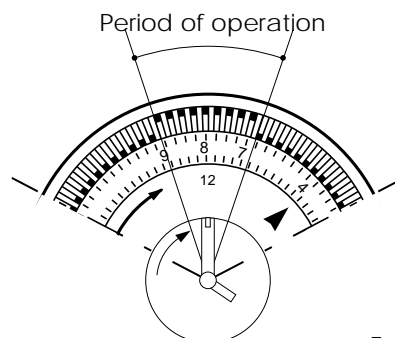

Example:
from 7:00 p.m. to 9:00 p.m.

In this mode, the unit will repeat the set program every day.

Note: It is not necessary to modify the program to exclude "timer" operation. Just turn the switch to " I " (manual).

Selecting functions

AIR CONDITIONER

With the unit turned off, the function selector **11** is in the "O" position. To turn the unit on in air conditioning mode, proceed as follows:

1. Rotate the function selector knob clockwise:
 - Place the large crystal symbol **✱** in line with the reference mark to operate the unit in air conditioning mode at maximum fan speed.
 - Place the small crystal symbol **✱** in line with the reference mark to operate the unit in air conditioning mode at minimum fan speed.
2. Now set the required temperature by rotating the room thermostat knob.

Note

The temperature is not expressed in degrees. We therefore recommend rotating the room thermostat knob **15** to the maximum cool position. When room temperature has reached the required level, rotate the thermostat knob slowly clockwise until the thermostat is activated, turning the unit off. This programs the unit to the precise level of comfort required which will then be automatically maintained by the thermostat with considerable energy savings. When regulating the thermostat, the air conditioning function is temporarily interrupted and the unit continues to operate in fan only mode.

HOW TO DEHUMIDIFY

When the appliance is working as an air conditioner, it automatically reduces the excess humidity in the air present in the room. This is eliminated through the exhaust tube **19**.

If only the elimination of the excess humidity in the room is desired without lowering the temperature, simply turn the function selector knob in a clockwise direction until the **☾** symbol is reached. The excess condensed humidity automatically gathers in the tank **8**. It is also possible to carry out continuous drainage of the condensed humidity, following the instructions aside.

DEHUMIDIFICATION ONLY

Position the appliance in the room without inserting the tube; in this way the dehumidified air will exhaust directly into the room.

Note

In the dehumidifying mode, air colder than the room temperature will exhaust from the air exhaust grill. Conversely, air warmer than room temperature will be exhausted from the coupling **4** on the back side of the appliance.

TO TURN THE UNIT OFF COMPLETELY, SET THE FUNCTION SELECTOR **11 TO THE "O" POSITION AND UNPLUG FROM THE SOCKET.**

REMOVING COLLECTED WATER

Condensation will be collected in the removable tank **8**.

It's also possible to drain it continuously.

CONTINUOUS EXTERNAL DRAINING

THIS UNIT EMPLOYS AN EXCLUSIVE CONDENSATION RECYCLING SYSTEM TO DISPOSE OF EXCESS MOISTURE. IN NORMAL CONDITIONS, CONDENSATION IS DISPOSED OF AUTOMATICALLY. WHEN THE HUMIDITY IS PARTICULARLY HIGH, AN EXCESS OF CONDENSATION MAY BUILT UP IN THE TANK **8. WHEN THIS HAPPENS, THE INDICATOR LIGHT **14** COMES ON INDICATING THAT THE TANK SHOULD BE EMPTIED. WHENEVER CONDITIONS OF HIGH HUMIDITY MAKE THE PROBLEM RECURRENT, YOU MAY DISCHARGE THE EXCESS WATER DIRECTLY INTO A DRAIN, USING THE RUBBER TUBE SUPPLIED. THE TUBE SHOULD BE INSERTED INTO THE HOLE PROVIDED, AFTER HAVING REMOVED THE RUBBER STOPPER. (see figure below).**

MAKE SURE THE TANK IS PUT BACK CORRECTLY OTHERWISE THE LIGHT **14 WILL REMAIN ON.**

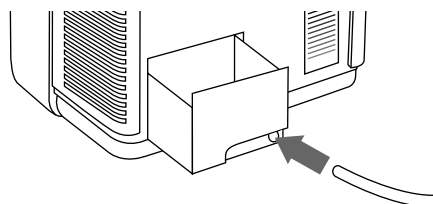

Recommendations

Follow these recommendations to achieve maximum efficiency from your air conditioning unit:

- Close the doors and windows in the room where the unit is functioning. The only exception is in the case of installation through a hole in the wall. In this case, you are recommended to allow a small amount of air to enter through a door or window to guarantee an adequate exchange of air.

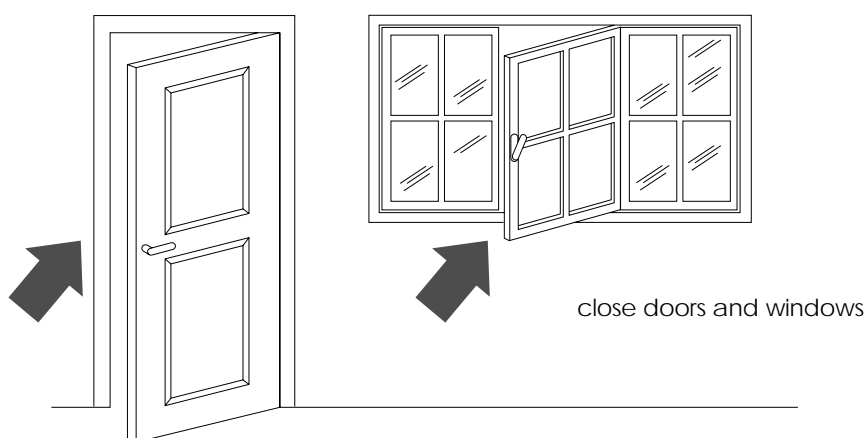

- Protect the room from direct exposure to the sun's rays by drawing the curtains and/or partially lowering the blinds so as to maximize energy savings.
- Do not rest objects on the air conditioning unit.
- Do not obstruct the air intake **7** or outlet **1**.
- Make sure there are no heat sources in the room.

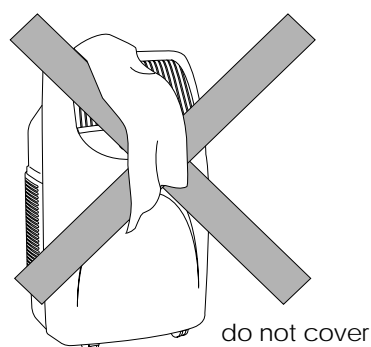
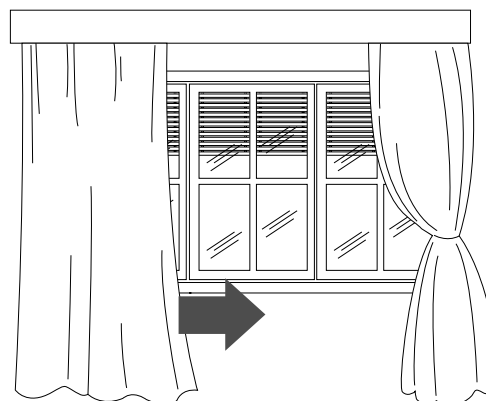

- Make sure the unit is located on a **level** floor. If necessary, place the two blocking devices **22** under the front wheels **3**.

Cleaning

Before cleaning or maintenance, always turn the unit off by placing the selector in the "O" position and unplug from the socket .

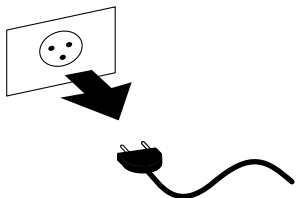

CLEANING THE AIR FILTERS.

To maintain the air conditioning unit at peak efficiency, you are recommended to clean the anti-bacteria filter weekly.

To clean the filters:

1. Remove the intake grilles by rotating them outwards.

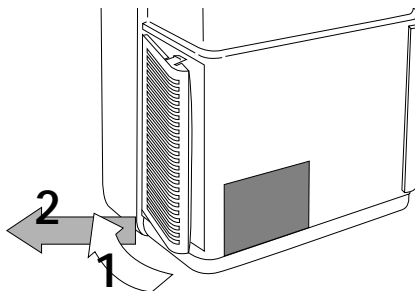

CLEANING THE EXTERNAL UNIT

We recommend cleaning the unit with a slightly damp cloth then drying with a dry cloth.

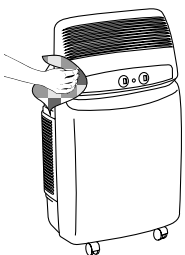

2. Remove the dust filter by unhooking it from the external grille.

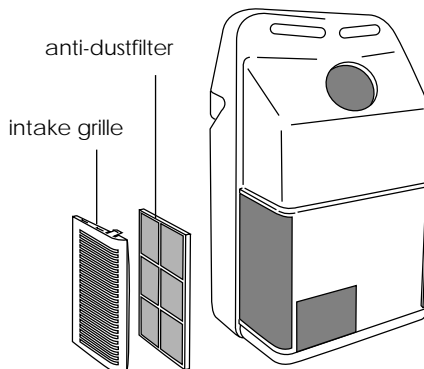

For safety reasons, do not wash the air conditioner with water.

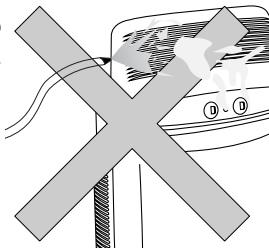

To remove dust deposited on the dust filter, use a vacuum cleaner. If it is very dirty, rinse repeatedly in warm water at a temperature of not more than 104°F.

After washing, dry the filter. To replace, put the filters back into the external grill, then hook the latter to the unit.

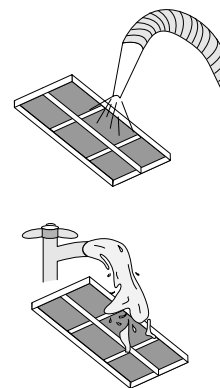

Precautions

Never clean with benzene, alcohol or solvents. Never spray liquid insecticide or similar.

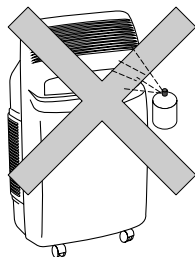

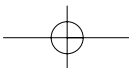

Cleaning

ENGLISH

END OF SEASON OPERATIONS

Take out the condensation tank located in the rear of the unit and empty it.

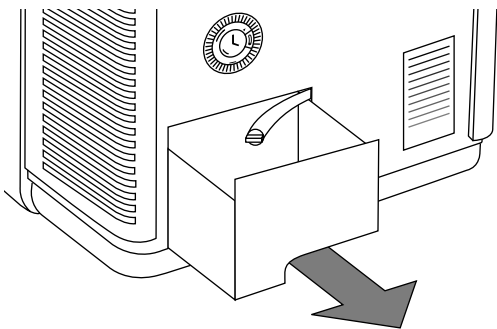

BEGINNING OF SEASON CHECKS

Check that the power cord and outlet are undamaged and that the installation is efficient.

Empty the residual water by removing the stopper in the drainage tube. After replacing the bung, put the condensation tank back.

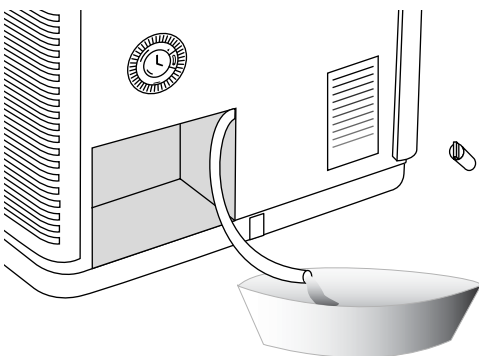

Clean the anti-bacteria filters and dry well before replacing. Protect the unit from dust by covering with a plastic bag.

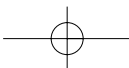
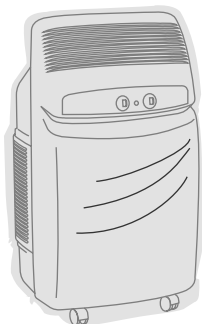

Troubleshooting

If the unit is not working properly, this may be due to small problems that you can easily resolve yourself. Follow these instructions carefully before contacting your local De'Longhi Authorized Technical Service Center.

PROBLEM	CAUSE	SOLUTION
The unit does not work	<ul style="list-style-type: none"> • there is no electricity • it is not plugged in • the function selector is in the "O" position • the timer pin is in the "0" position or it is not programmed to operate at that moment 	<ul style="list-style-type: none"> • wait • plug in • move the selector to the desired position • set the timer to the required mode (see turning on the unit and programming the timer)
The unit works for only a short time	<ul style="list-style-type: none"> • there is a kink in the outlet tube • the outlet tube is blocked • there are too many twists in the outlet tube • the fan is blocked 	<ul style="list-style-type: none"> • position the outlet tube correctly • check there are no blockages preventing the discharge of air to the outside • rearrange the tube correctly (see set up instructions) • contact the Service Center
The tank full light is on	<ul style="list-style-type: none"> • the tank is full activating the safety float • the tank is incorrectly positioned 	<ul style="list-style-type: none"> • empty the tank • reposition the tank correctly
The unit works but does not cool the room	<ul style="list-style-type: none"> • three minutes have not passed since it was turned on • windows open • a heat source is operating in the room (burner, light, etc.) or there are a lot of people • the air outlet tube has detached from the coupling • thermostat adjusted too high • air filters clogged • the cooling capacity of the unit is insufficient for the conditions or size of the room 	<ul style="list-style-type: none"> • wait three minutes (safety device) • close the windows • eliminate heat sources • fit the tube in the coupling • lower the thermostat • clean/replace filters

TECHNICAL ASSISTANCE

Keep the list of Technical Service Centers and identify the one nearest to you.

RECOMMENDED OPERATING CONDITIONS	
Room temperature:	69-90°F (21-32 °C)
Outside temperature:	69-109°F (21-43 °C)

TECHNICAL SPECIFICATION

Power supply	see rating plate
Max. absorbed power in air conditioning	"
Refrigerating capacity	see rating plate
Number of fan speeds	2
Dimensions of internal unit:	
• width	18"
• height	31,50"
• depth	16"
• weight	72,8 lbs.



LIMITED WARRANTY

We warrant each DE'LONGHI AIR-CONDITIONER to be free from defects in material and workmanship. Our obligation under this warranty is to provide one year parts and labor free from purchase date, with an additional four (4) years on any part of the sealed system consisting of the compressor, evaporator, condenser and factory connected refrigerant tubing. This warranty shall apply only if the AIR-CONDITIONER is used in accordance with the factory directions which accompany it, and on Alternatign Current (AC) circuit. This warranty is in lieu of all other warranties and representations, expressed or implied, and all other obligations or liabilities on our part. We do not authorize any other person or company to assume for us any liability in connection with the sale or use of our AIR-CONDITIONER. This warranty shall not apply to assume for us any liability in connection with the sale or use of our AIR-CONDITIONER. This warranty shall not apply to any AIR-CONDITIONER which shall have been repaired or altered outside our factory nor shall it apply to any AIR-CONDITIONER which has been subjected to misuse, negligence or accidents.

If repairs become necessary or spare parts are needed, please write to:

De'Longhi America Inc.
Park 80 West Plaza One 4th floor
Saddle Brook, NJ 07663
or call Service Tel. No. 1-800-322-3848

De' Longhi CANADA
1040 Ronsa Court
MISSISSAUGA, ONTARIO
L4W 3Y4 CANADA

Mesures de sécurité importantes

Lors de l'utilisation d'un appareil électroménager, il faut toujours prendre certaines précautions de base:

- **Lire toutes les instructions.**
- Afin d'éviter les incendies, les chocs électriques et les blessures aux personnes, ne pas immerger le cordon, la fiche ou l'appareil dans l'eau ou tout autre liquide.
- Faites très attention lorsqu'un appareil est utilisé par un enfant ou se trouve à sa portée.
- Il est déconseillé d'utiliser l'appareil si le cordon ou la fiche sont endommagés, défectueux ou s'ils ont subi des dommages. Il est en effet préférable de renvoyer l'appareil à un centre de service après-vente autorisé.
- L'utilisation d'accessoires non recommandés par le fabricant peut causer des incendies, des chocs électriques et des blessures.
- Ne pas utiliser l'appareil à l'extérieur.
- Il ne faut utiliser l'appareil que pour les fonctions qui lui sont attribuées.
- Ne pas exercer des tractions sur le câble électrique. Eviter que le câble soit tordu et/ou entortillé.
- S'assurer qu'aucun obstacle ne se trouve sur l'extrémité extérieure du tuyau d'échappement flexible.
- S'assurer que les orifices de l'admission à l'arrière de l'appareil ou les grilles antérieures ne soient pas obstrués.
- Le Pinguino ne doit pas être installé où l'atmosphère peut contenir des gaz combustibles.
- Eviter de faire fonctionner le Pinguino en atmosphère huileuse ou sulfureuse ou près de sources de chaleur.
- Avant de déplacer le climatiseur, extraire le bidon et vidanger l'eau du bac collecteur.
- Ne pas poser d'objets chauds ou lourds sur l'appareil.
- Nettoyer le filtre de l'air toutes les semaines.
- **Important:** si vous avez besoin d'utiliser une rallonge électrique, nous vous prions d'avoir soin d'utiliser une rallonge électrique à fort diamètre (minimum 14).

CONSERVEZ CES INSTRUCTIONS

DESCRIPTION

1 Grille de sortie d'air	14 Voyant cuvette pleine
2 Panneau de commande	15 Bouton du thermostat
3 Roulettes	16 Traverse pour porte
4 Logement du tuyau	17 Traverse pour fenêtre
5 Programmeur/Timer	18 Bouchon bride
6 Crochet pour câble	19 Tuyau sortie d'air
7 Grille aspiration air	20 Embout
8 Réservoir	21 Ventouses
9 Tuyau évacuation eau	22 Cale-roulettes
10 Fiche	
11 Sélecteur de fonctions	
12 Voyant alimentation	
13 Voyant climatisation/déshumidification	

Le climatiseur portable Pinguino

Pendant les mois d'été, les conditions de bien-être sont atteintes avec une température comprise entre 24°C et 27°C et avec une humidité relative d'environ 50%.

Le climatiseur est un appareil qui enlève l'humidité et la chaleur de la pièce dans laquelle il est placé. Par rapport aux modèles à installation fixe, les climatiseurs portables présentent l'avantage de pouvoir être non seulement déplacés d'une pièce à l'autre d'une maison mais aussi transportés d'un édifice à un autre.

L'air chaud de votre pièce passe, sous l'effet du gaz réfrigérant, à travers une batterie de refroidissement où il cède la chaleur et l'humidité en excès avant d'être réintroduit dans la pièce.

Dans Pinguino, une petite partie de cet air est utilisée pour refroidir le gaz réfrigérant; ensuite, devenue chaude et humide, elle est évacuée vers l'extérieur.

Tous les Pinguino peuvent être également utilisés en mode seulement ventilation.

Pour tous renseignements complémentaires, vous pouvez vous adresser à:

DE'LONGHI CANADA:

Tel: 1-888-335 66 44

ou bien contacter notre site Internet:

www.delonghi.it

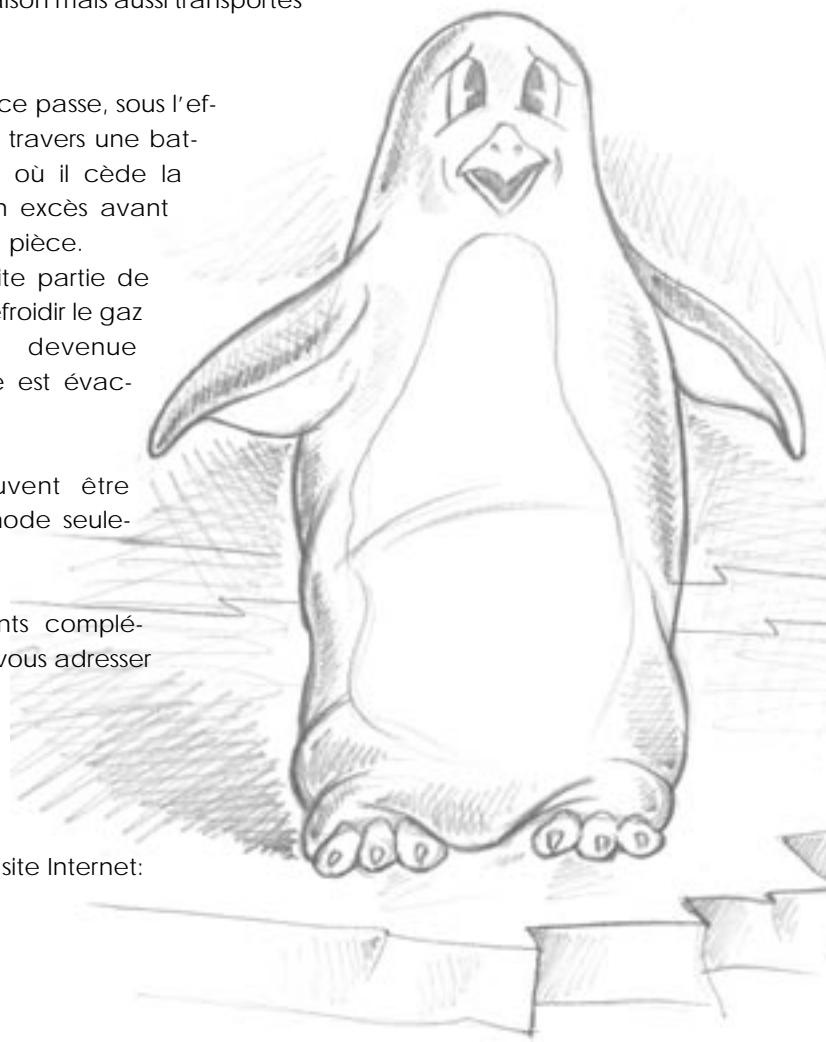

FRANÇAIS

Opérations préliminaires avant l'utilisation

Vous trouverez ci-après toutes les indications nécessaires pour préparer de manière optimale le fonctionnement de votre nouveau climatiseur.

CLIMATISATION SANS INSTALLATION

Il suffit de quelques simples opérations et Pinguino vous garantira les conditions de bien-être souhaitées:

- Fixez le tuyau de sortie de l'air **19** dans le logement prévu à cet effet **4** sur la partie arrière de l'appareil, en l'insérant comme illustré à la figure A.

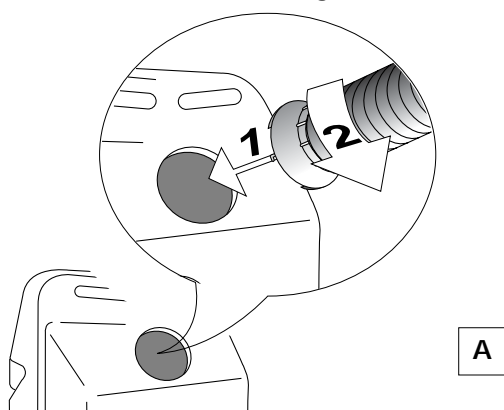

A

- Appliquez à l'extrémité du tuyau **19** l'embout pour fenêtre **20**.
- Approchez le climatiseur près d'une fenêtre ou d'une porte-fenêtre
- Entrebâillez légèrement la fenêtre ou la porte-fenêtre et positionnez l'embout **20** comme illustré à la figure B.

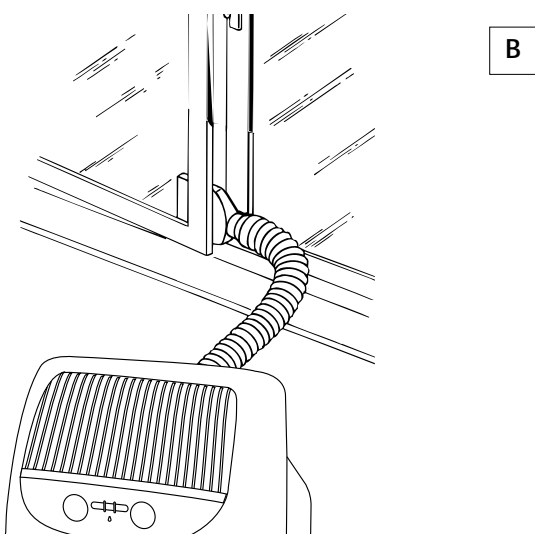

B

- Si vous avez une fenêtre à double battant, utilisez les ventouses **21** fournies avec l'appareil pour maintenir les vitres légèrement entrouvertes (fig. C).

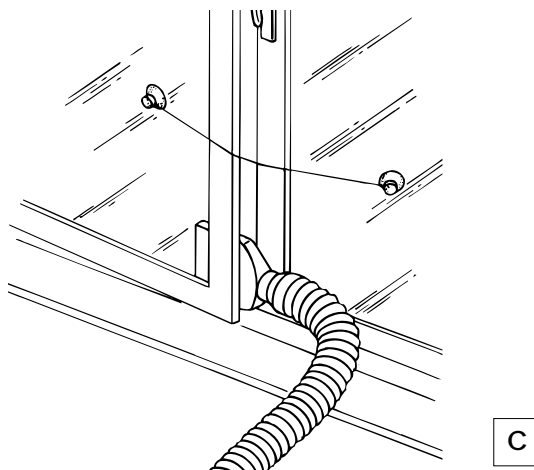

C

Opérations préliminaires avant l'utilisation

Le Pinguino est équipé d'une traverse réglable pour la fenêtre. Si vous avez une fenêtre à coulisses, placer la traverse **17** sur le bord de la fenêtre, étendre au maximum la traverse entre les montants du châssis de la fenêtre et baisser la fenêtre sur la traverse. Insérez l'embout **20** dans l'orifice prévu à cet effet, reliez ensuite le tuyau au climatiseur (Fig. D).

Grâce à la vis à ailettes, vous pouvez utiliser la traverse avec fenêtres glissantes. Placez le trou vérifiant que une correcte installation soit garantie (voir instructions suivantes).

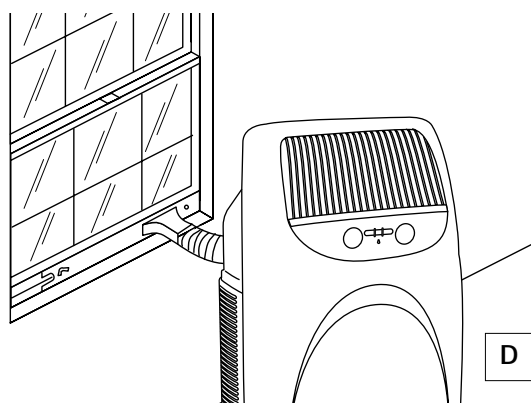

Si vous avez une porte à coulisse, on peut utiliser les accessoires en dotation, pour ça faire il faut connecter les deux traverses comme représenté en figure E, étendre la traverse de la hauteur de la porte, enfin bloquer la traverse avec les vis à ailette. A ce point là il faut fermer la porte en plaçant la traverse entre le montant du châssis et la porte. Insérer la buse du tuyau flexible dans la fente et puis connecter le tuyau flexible au climatiseur. (Fig. F).

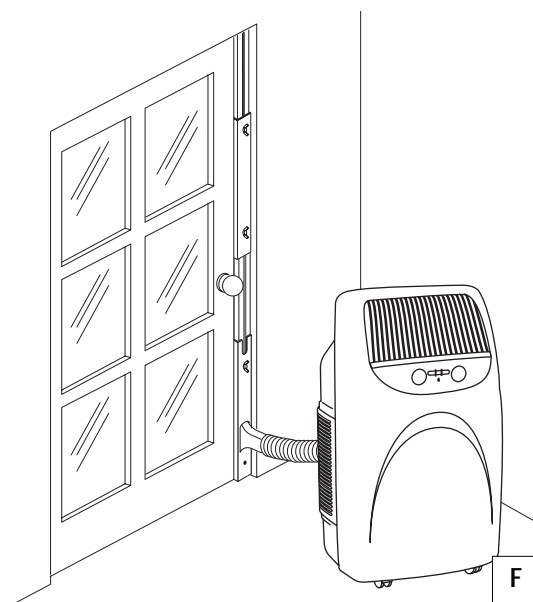
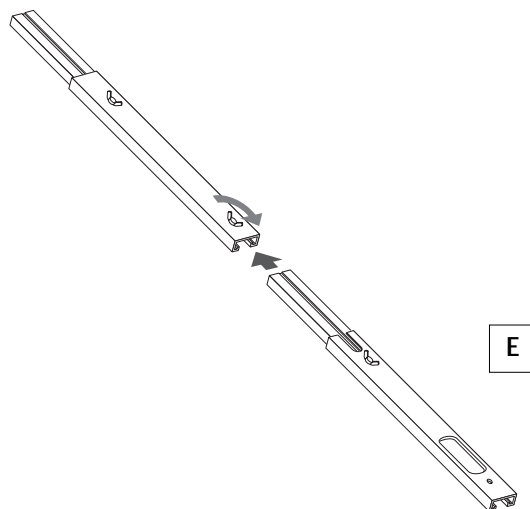

FRANÇAIS

Opérations préliminaires avant l'utilisation

CLIMATISATION AVEC INSTALLATION

Si vous le souhaitez, Pinguino peut être aussi installé de manière semi-permanente.

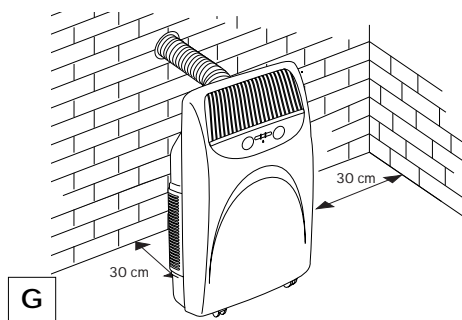

Dans ce cas, vous devrez accomplir les opérations suivantes:

- Percez un trou dans un mur communicant avec l'extérieur ou bien à travers la vitre d'une fenêtre. Respectez la mesure de la hauteur et les dimensions du trou indiquées aux figures H et I.

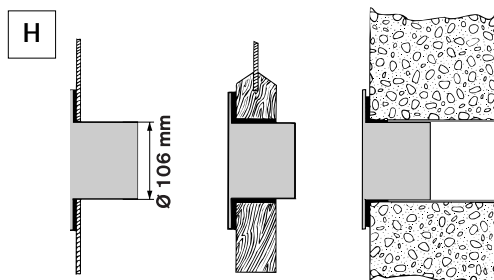

dans la vitre de la fenêtre

dans le socle en bois de la porte-fenêtre

dans le mur, nous vous conseillons d'isoler la section du mur avec un matériau isolant approprié.

- Appliquez dans le trou l'accessoire bride **18** fourni avec l'appareil.
- Fixez le tuyau **19** dans le logement prévu à cet effet sur la partie arrière de l'appareil (fig. A page 18).
- 4. Appliquez l'extrémité du tuyau **19** à la bride **18** comme illustré à la fig. I.

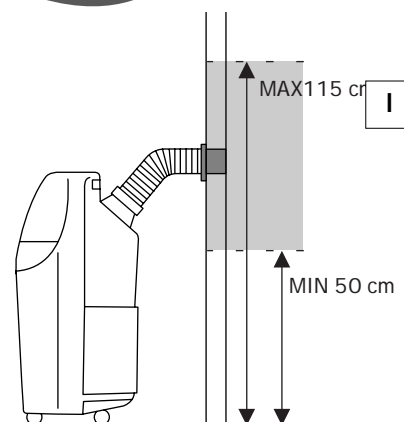

Chaque fois que le tuyau **19** n'est pas raccordé, il est conseillé de boucher le trou au moyen du bouchon de la bride **18**.

REMARQUE:

Dans le cas d'une installation semi-permanente, nous vous conseillons de laisser une porte légèrement entrouverte (il suffit même d'1 cm) afin de garantir un renouvellement suffisant de l'air dans la pièce.

Le climatiseur doit être utilisé exclusivement avec le tuyau d'évacuation de l'air **19 fourni avec cet appareil. Le fabricant décline toute responsabilité en cas d'opérations préliminaires ou utilisation non conformes aux indications contenues dans ce mode d'emploi.**

Mise en marche et programmation de l'appareil

BRANCHEMENT AU RÉSEAU ÉLECTRIQUE ET MISE EN MARCHÉ DE L'APPAREIL

1. Avant de brancher la fiche dans la prise de courant, vérifiez que:

- la tension du secteur corresponde bien à la tension indiquée sur la plaque signalétique apposée sur la partie arrière de l'appareil;
- la prise et la ligne d'alimentation électrique soient en mesure de supporter la charge de l'appareil;
- la prise soit appropriée à la fiche **10**, de l'appareil; en cas d'incompatibilité, faites remplacer la prise;
- la prise soit reliée à une installation de mise à la terre efficace. **Le fabricant décline toute responsabilité en cas de non-respect de cette norme pour la prévention des accidents.**

2. Avant de sélectionner la fonction souhaitée, vérifiez que l'interrupteur situé sur la minuterie **5** soit sur la position I (manuel). Si vous souhaitez utiliser la minuterie, placez l'interrupteur sur la position intermédiaire  (TIMER ON).

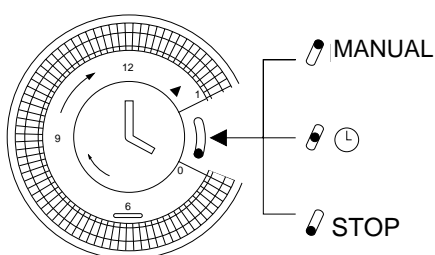

Quand l'interrupteur du programmeur se trouve sur la position "0" (POWER OFF), l'appareil ne fonctionne pas.

MINUTERIE: MISE À L'HEURE

La minuterie/programmeur, comme toutes les horloges, doit être mise à l'heure. Par exemple, s'il est 4 heures p.m., vous devez tourner les aiguilles dans le sens des aiguilles d'une montre (en suivant le sens de la flèche) de manière à régler l'heure sur 4 p.m.

N.B.: Ne faites jamais tourner le cadran dans le sens inverse!

La minuterie est une horloge électrique qui ne fonctionne que si la fiche est branchée sur le secteur. Chaque fois que la fiche est débranchée ou que le courant est coupé, la minuterie s'arrête (l'horloge retarde) et une nouvelle mise à l'heure est nécessaire.

MINUTERIE: PROGRAMMATION

- 1) Sélectionnez les périodes de fonctionnement en poussant vers l'extérieur toutes les petites dents comprises dans l'intervalle souhaité (chaque dent correspond à 15 minutes).
- 2) Vérifiez que la minuterie indique l'heure exacte (voir mise à l'heure).
- 3) Choisissez la fonction souhaitée en suivant les instructions de la page suivante.

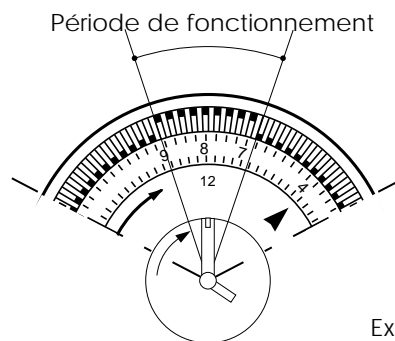

Exemple:
de 7 p.m. à 9 p.m.

Ainsi programmé, l'appareil répétera le programme préétabli tous les jours.

N.B.: Si vous souhaitez exclure le fonctionnement "par minuterie", il n'est pas nécessaire de modifier le programme; il suffit d'amener l'interrupteur sur la position I (manuel).

Sélection des fonctions

COMMENT CLIMATISER

Lorsque le climatiseur est éteint, le sélecteur de fonctions [11] est sur la position "O". Pour actionner la fonction de climatisation, procédez de la manière suivante:

1. Tournez le bouton du sélecteur de fonctions dans le sens des aiguilles d'une montre:

- En faisant coïncider le grand symbole du cristal ✱ avec l'index de référence, l'appareil fonctionnera en mode climatisation à la vitesse maximale de ventilation.
- En faisant coïncider le petit symbole du cristal ✱ avec l'index de référence, l'appareil fonctionnera en mode climatisation à la vitesse minimale de ventilation.

2. Choisissez à présent la température souhaitée en tournant le bouton du thermostat d'ambiance.

Remarque

La température n'est pas exprimée en degrés. Nous vous conseillons, par conséquent, de tourner le bouton du thermostat d'ambiance [15] sur la position de froid maximal: quand la température obtenue dans la pièce sera la température de bien-être souhaitée, tournez lentement le bouton du thermostat dans le sens des aiguilles d'une montre jusqu'au moment où le thermostat interviendra pour couper le fonctionnement de l'appareil. Vous aurez ainsi programmé le climatiseur sur le degré exact de confort souhaité que le thermostat maintiendra automatiquement, vous permettant d'obtenir en même temps une économie d'énergie considérable. Lorsqu'il intervient, le thermostat provoque une interruption momentanée de la fonction de climatisation et le climatiseur continuera à fonctionner en mode de ventilation seulement.

COMMENT DÉSHUMIDIFIER

Quand l'appareil fonctionne en mode climatisation, il diminue automatiquement l'excès d'humidité de l'air présent dans la pièce. L'humidité est éliminée par l'intermédiaire du tuyau d'évacuation [19].

Si vous souhaitez éliminer l'excès d'humidité sans rafraîchir la température, tournez le sélecteur de fonctions dans le sens des aiguilles d'une montre de manière à le positionner sur le symbole .

L'excédent d'humidité condensée sera automatiquement recueilli dans le réservoir

[8]. Il est également possible de drainer en continu, en suivant les instructions ci-dessous.

Remarque:

En mode déshumidification, la grille de sortie de l'air diffuse de l'air plus froid par rapport à l'air ambiant. Tandis que l'air qui sort du logement du tuyau [4] situé dans la partie arrière de l'appareil est plus chaud que l'air ambiant.

POUR ARRÊTER COMPLÈTEMENT L'APPAREIL, PLACEZ LE SÉLECTEUR DE FONCTIONS [11] SUR LA POSITION "O" ET DÉBRANCHEZ LA FICHE.

EVACUATION DE L'EAU RECUEILLIE

L'eau de condensation sera recueillie dans le réservoir amovible [8].

Possibilité également de drainer en continu.

EVACUATION EN CONTINU VERS L'EXTÉRIEUR

CET APPAREIL UTILISE UN SYSTÈME EXCLUSIF DE RECYCLAGE DE LA CONDENSATION POUR ÉLIMINER L'EXCÈS D'HUMIDITÉ. DANS DES CONDITIONS NORMALES, LA CONDENSATION EST ÉLIMINÉE AUTOMATIQUEMENT.

DANS DES CONDITIONS D'HUMIDITÉ ÉLEVÉE, UN EXCÈS D'EAU DE CONDENSATION PEUT S'ACCUMULER DANS LE RÉSERVOIR, [5] SIGNALÉ PAR L'ÉCLAIRAGE DE LA LAMPE TÉMOIN  [14]. DANS CE CAS, IL SUFFIT DE VIDER LE RÉSERVOIR.

S'IL Y A BEAUCOUP D'HUMIDITÉ ET QUE LE PROBLÈME DEVIENT FRÉQUENT, ÉVACUER L'EXCÉDENT D'EAU DIRECTEMENT DANS UN ÉGOUT: ENLEVER LE BOUCHON ET FIXER SUR L'EMBOÛT LE TUYAU EN CAOUTCHOUC, EN DOTATION (VOIR FIGURE). VEILLEZ À POSITIONNER CORRECTEMENT LE RÉSERVOIR; DANS LE CAS CONTRAIRE LA LAMPE [14] TÉMOIN RESTERA ALLUMÉE.

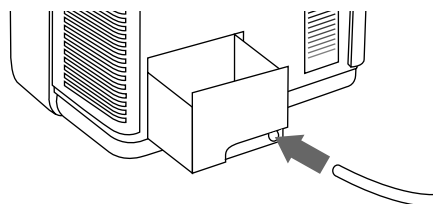

Conseils pratiques

Voici quelques conseils pratiques pour obtenir un rendement optimal de votre climatiseur:

- fermez toutes les portes et les fenêtres de la pièce à climatiser, sauf dans le cas d'une installation à travers un trou percé dans un mur. Dans ce cas, il est conseillé de laisser un entrebâillement d'une porte ou d'une fenêtre afin de garantir un bon renouvellement de l'air dans la pièce.

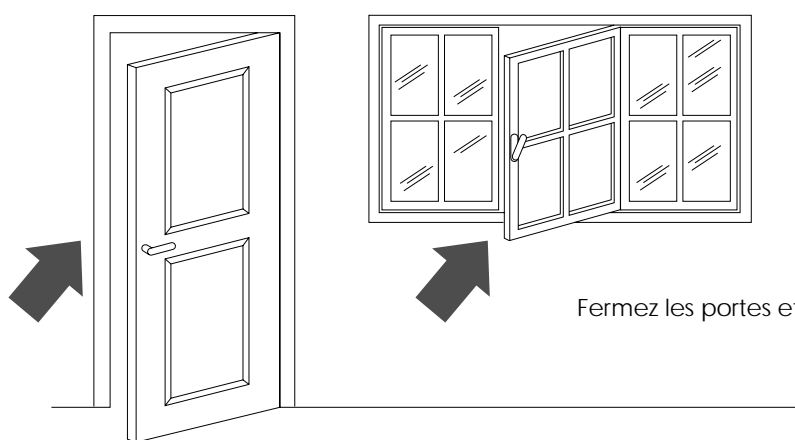

Fermez les portes et les fenêtres

- Pour garantir un fonctionnement extrêmement économique de votre climatiseur, n'exposez pas la pièce aux rayons directs du soleil, en fermant les rideaux et/ou en baissant partiellement les stores.
- Ne déposez pas d'objets sur votre climatiseur.
- N'obstruez pas l'aspiration **20** et le refoulement de l'air **1**.
- Assurez-vous qu'il n'y ait pas de sources de chaleur dans la pièce.

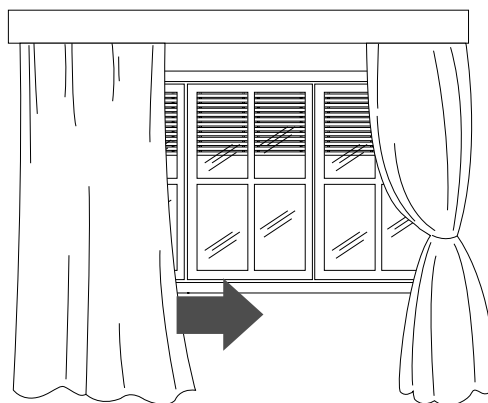

Baissez les stores ou fermez les rideaux.

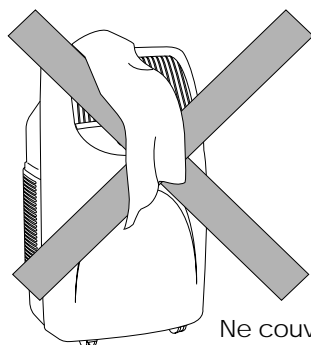

Ne couvrez jamais l'appareil.

- Contrôlez que le climatiseur soit positionné sur un sol "**parfaitement plat**". Insérez éventuellement les 2 cale-roulettes **22** sous les roulettes **3** avant.

FRANÇAIS

Entretien

Avant d'effectuer toute opération de nettoyage ou d'entretien, éteignez l'appareil en plaçant le sélecteur sur "O" et débranchez toujours la fiche de la prise de courant.

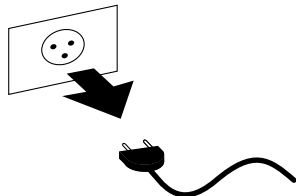

NETTOYAGE DU MEUBLE EXTÉRIEUR

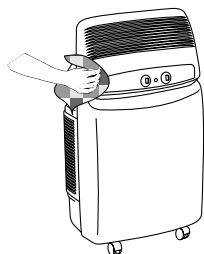

Nous vous conseillons de nettoyer l'appareil avec un chiffon tout simplement humide et de l'essuyer avec un chiffon sec.

Pour des raisons de sécurité, ne nettoyez jamais le climatiseur avec de l'eau.

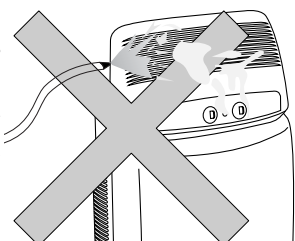

Précautions

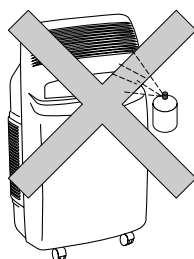

N'utilisez jamais d'essence, d'alcool ou de solvant pour le nettoyage. Ne vaporisez jamais de liquide insecticide ou similaire.

NETTOYAGE DES FILTRES À AIR

Pour maintenir intacte toute l'efficacité de votre climatiseur, nous vous conseillons de nettoyer le filtre anti-bactéries chaque semaine.

Les filtres pour la purification de l'air se trouvent en dessous des deux grilles d'aspiration. Les filtres

sont en fait logés dans les grilles mêmes.

Pour nettoyer les filtres il faudra donc:

1. Enlever les grilles d'aspiration, en les tournant vers l'extérieur.
2. Enlever le filtre en le décrochant de la grille extérieure.

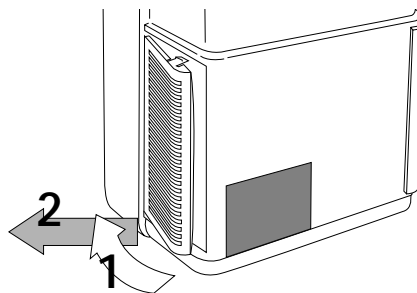

grille d'aspiration

filtre anti-bactéries

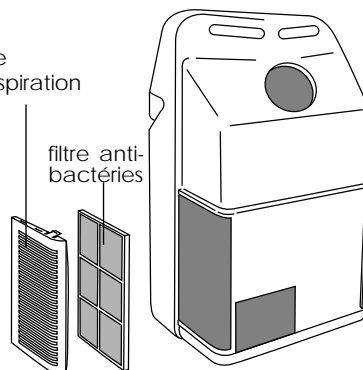

Pour enlever la poussière qui s'est déposée sur le filtre anti-bactéries, utilisez un aspirateur. Si le filtre est très sale, plongez-le dans de l'eau tiède et rincez-le plusieurs fois. La température de l'eau doit être inférieure à 40°C. Après l'avoir lavé, laissez-le sécher avant de le remettre en place.

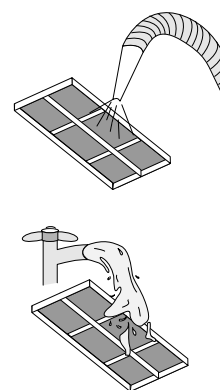

Entretien

OPÉRATIONS À LA FIN DE LA SAISON

Enlevez la cuvette recueillant l'eau de condensation située sur la partie arrière du climatiseur et videz-la.

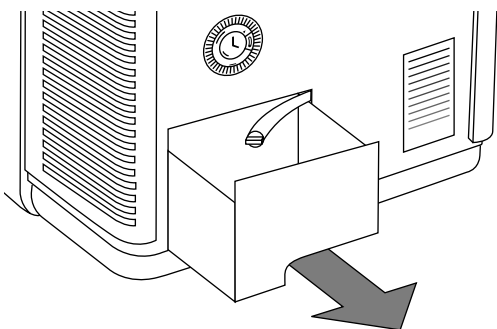

Videz l'eau résiduelle en enlevant le bouchon du tuyau de drainage.

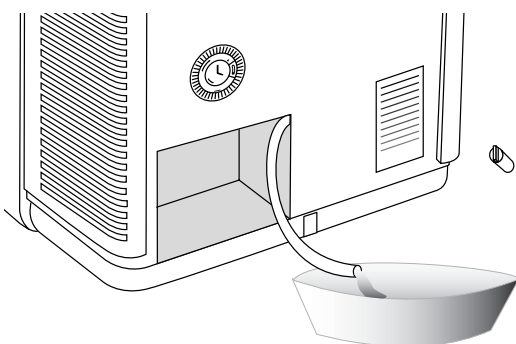

Puis, après avoir réinséré le bouchon, positionnez à nouveau la cuvette recueillant l'eau de condensation.

Nettoyez les filtres anti-bactéries et laissez-les sécher complètement avant de les remettre en place.

Protégez l'appareil contre la poussière en le couvrant avec un sac en plastique.

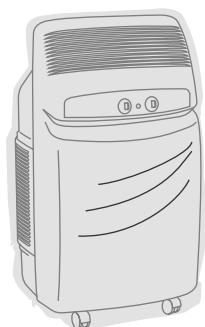

CONTRÔLES AU DÉBUT DE LA SAISON

Vérifiez que le cordon d'alimentation et la prise soient parfaitement intacts et assurez-vous que l'installation de la mise à la terre soit efficace.

FRANÇAIS

Si l'appareil ne fonctionne pas normalement...

Si l'appareil ne fonctionne pas normalement, il s'agit parfois de petits inconvénients que vous pouvez résoudre facilement. Vérifiez donc scrupuleusement les brèves remarques ci-dessous avant de vous adresser au centre de Service Après-Vente agréé de votre zone.

PROBLÈMES	CAUSES	SOLUTIONS
Le climatiseur ne fonctionne pas	<ul style="list-style-type: none"> absence de courant la fiche n'est pas branchée le sélecteur de fonctions est sur la position "O" l'interrupteur de la minuterie est sur la position "0" et est programmé pour ne pas fonctionner en ce moment 	<ul style="list-style-type: none"> attendez branchez la fiche déplacez le sélecteur sur la position souhaitée réglez la minuterie comme souhaité (voir mise en marche de l'appareil et programmation de la minuterie).
Le climatiseur ne fonctionne que pendant très peu de temps	<ul style="list-style-type: none"> le tuyau d'évacuation subit un étranglement le tuyau d'évacuation est obstrué le tuyau d'évacuation forme trop de plis le ventilateur est bloqué 	<ul style="list-style-type: none"> déployez correctement le tuyau d'évacuation vérifiez s'il existe des obstacles empêchant l'évacuation positionnez correctement le tuyau (voir opérations préliminaires avant l'utilisation) faites appel au Service Après-Vente agréé.
La lampe témoin "cuvette pleine" est allumée	<ul style="list-style-type: none"> la cuvette est remplie: intervention du flotteur de sécurité la cuvette n'est pas mise en place correctement 	<ul style="list-style-type: none"> videz la cuvette positionnez-la correctement.
Le climatiseur fonctionne mais ne refroidit pas la pièce	<ul style="list-style-type: none"> 3 minutes ne se sont pas encore écoulées depuis la mise en marche fenêtres ouvertes une source de chaleur (brûleur, lampe, etc.) est présente dans la pièce ou il y a beaucoup de monde dans la pièce le tuyau d'évacuation de l'air est sorti de son logement le réglage du thermostat est trop élevé filtres à air encrassés la puissance du climatiseur n'est pas appropriée aux conditions et aux dimensions de la pièce 	<ul style="list-style-type: none"> attendez 3 minutes (dispositif de sécurité) fermez la fenêtre éliminez la source de chaleur remettez le tuyau en place diminuez le thermostat nettoyez/remplacez les filtres.

SERVICE APRÈS-VENTE

Conservez soigneusement la liste des centres de Service Après-Vente agréés de façon à repérer le centre le plus proche de chez vous.

CONDITIONS DE FONCTIONNEMENT CONSEILLÉES
Température dans la pièce:69-90 °F(21-32 °C)
Température extérieure:69-109 °F(21-32 °C)

CARACTÉRISTIQUES TECHNIQUES

Tension d'alimentation voir plaque signalétique	
Puissance max. absorbée en climatisation	"
Puissance réfrigérante*	"
Nombre de vitesses du ventilateur	2
Volume air traité max.	360 m ³ /h
Dimensions unité interne	
• largeur	452 mm
• hauteur	800 mm
• profondeur	415 mm
• poids	33 kg

* Selon les conditions ASHRAE 128P

FOR CANADA ONLY:**DeLonghi****LIMITED WARRANTY**

We warrant each DE'LONGHI AIR-CONDITIONER to be free from defects in material and workmanship. Our obligation under this warranty is to provide one year parts and labor free from purchase date, with an additional four (4) years on any part of the sealed system consisting of the compressor, evaporator, condenser and factory connected refrigerant tubing. This warranty shall apply only if the AIR-CONDITIONER is used in accordance with the factory directions which accompany it, and on Alternatign Current (AC) circuit. This warranty is in lieu of all other warranties and representations, expressed or implied, and all other obligations or liabilities on our part. We do not authorize any other person or company to assume for us any liability in connection with the sale or use of our AIR-CONDITIONER. This warranty shall not apply to assume for us any liability in connection with the sale or use of our AIR-CONDITIONER. This warranty shall not apply to any AIR-CONDITIONER which shall have been repaired or altered outside our factory nor shall it apply to any AIR-CONDITIONER which has been subjected to misuse, negligence or accidents.

If repairs become necessary or spare parts are needed, please write to:

SERVICE
PH. N° (905) 238-1313

DE'LONGHI CANADA
1040 RONSA COURT
MISSISSAUGA, ONTARIO
L4W 3Y4 CANADA

FRANÇAIS**DeLonghi****GARANTIE**

Nous garantissons que tous les appareils électriques DE'LONGHI sont exempts de tout défaut de matériaux et de manufacture. Notre obligation sous cette garantie est limitée au remplacement ou à la réparation, gratuit en notre usine, de toutes les pièces défectueuses autres que les pièces endommagées durant le transport, qui nous seront retournées - transport payé d'avance - endéans un an après la livraison à l'acheteur-utilisateur. Cette garantie ne sera applicable que si l'appareil a été utilisé selon les instructions du fabricant qui accompagnent l'appareil, et sur courant alternatif (AC). Cette garantie remplace toutes autres garanties et représentations, exprimées ou implicites, et toutes autres obligations ou responsabilités de notre part. Nous n'autorisons aucune autre personne ou compagnie à assumer pour nous une quelconque responsabilité en relation avec la vente ou l'utilisation de nos appareils. Cette garantie ne s'appliquera ni aux appareils qui seront réparés ou endommagés hors de notre usine, ni aux appareils qui auront été sujets à une mauvaise utilisation, à une négligence ou à un accident.

Si des réparations ou des pièces de rechange sont nécessaires, vous êtes priés d'écrire à:

SERVICE
PH. N° (905) 238-1313

DE'LONGHI CANADA
1040 RONSA COURT
MISSISSAUGA, ONTARIO
L4W 3Y4 CANADA

Información importante

Antes de utilizar el acondicionador por la primera vez, léanse atentamente estas advertencias.

- No coloque nada que tense el cable de alimentación. Evite torcerlo y/o enredarlo.
- Es necesaria una cuidadosa vigilancia cuando se use el aparato cerca de un niño.
- No usar el aparato en el caso que el cable o el enchufe estén dañados, en el caso de mal funcionamiento del aparato o de una avería. Para eventuales reparaciones, se tendrá que llevar el aparato al centro de asistencia autorizado para evitar cualquier tipo de peligro.
- El uso de accesorios y repuestos no autorizado por el fabricante puede causar incendios, choque eléctricos y daños a las personas.
- No utilizar al exterior.
- Este aparato hay que conectarlo con una eficaz instalación de puesta a tierra. Es aconsejable que un electricista especializado controle la instalación eléctrica.
- No utilizar el aparato para otros fines.
- No enroscar o pellizcar el cable de alimentación.
- El acondicionador Pinguino no deberá instalarse en ambientes con gases combustibles.
- Evite utilizar el acondicionador Pinguino en ambientes con grasa o sulfurosos, o cerca de fuentes de calor.
- No coloque objetos calientes o pesados sobre el aparato.
- Limpie el filtro de agua cada semana (ver instrucciones en la página 36).
- **Importante:** Si necesita una extensión, por favor asegúrese de utilizar una de resistencia adecuada (diámetro mínimo 14).

GARDE ESTAS INSTRUCCIONES

DESCRIPCIÓN

- | | |
|---|---|
| 1 Rejilla envío del aire | 13 Señal luminosa acondicionamiento/dehumidificación |
| 2 Tablero de mandos | 14 Señal luminosa recipiente lleno |
| 3 Ruedas | 15 Termostato |
| 4 Alojamiento tubo | 16 Grapa para puerta |
| 5 Timer | 17 Grapa para ventana |
| 6 Recogecable | 18 Brida |
| 7 Rejilla de aspiración aire | 19 Tubo de salida de aire |
| 8 Recipiente para recoger el líquido de condensación | 20 Embocadura |
| 9 Tubo de descarga | 21 Ventosas |
| 10 Enchufe | 22 Bloques ruedas |
| 11 Selector de las funciones | |
| 12 Señal luminosa de funcionamiento | |

Qué es Pingüino

En la estación veraniega, las condiciones de bienestar se alcanzan con una temperatura comprendida entre 24 y 27°C, con una humedad relativa de alrededor 50%.

El acondicionador es una máquina que saca la humedad y calor del ambiente en el cual está colocado. Con respecto a los modelos para instalar, los acondicionadores portátiles tienen la ventaja de poder desplazarse de una habitación a otra, de la casa, y de transferirse de una oficina a otra.

El aire caliente de su habitación se hace pasar a través de una batería enfriada por un gas refrigerante. De este modo cede calor y humedad excesiva antes que vuelva al ambiente.

En Pingüino, una pequeña parte de este aire se utiliza para enfriar el gas refrigerante, por lo tanto, una vez caliente y húmeda, se manda al exterior.

Pingüino se puede usar sólo como ventilador.

Para averiguaciones y aclaraciones, dirigirse a:

DEMOTECNIC DE MÉXICO

Tel: 01-800-711 8805

o sino contactar nuestra dirección internet

www.delonghi.it

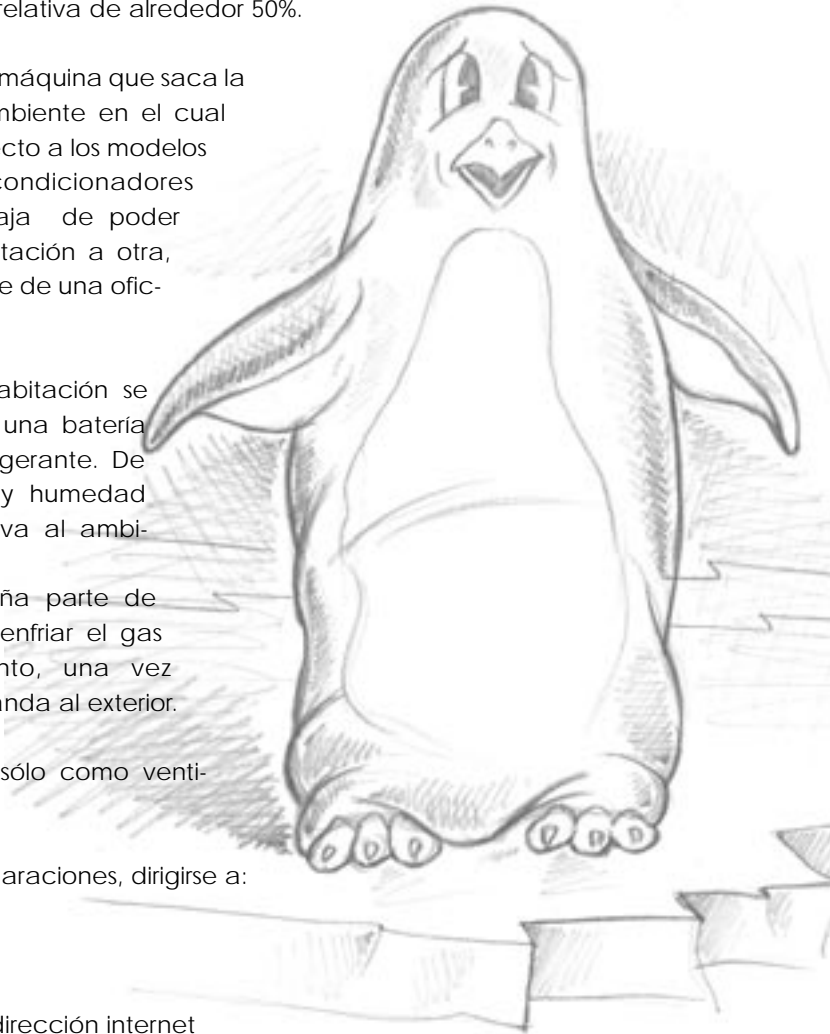

ESPAÑOL

Predisposición para el uso

A continuación encontrará todas las indicaciones necesarias para predisponer lo mejor posible el funcionamiento de su acondicionador.

ACONDICIONAMIENTO SIN INSTALACION

Pocas, simples operaciones y Pingüino lo lleva a las condiciones de bienestar:

- Fijar el tubo de salida de aire **19** en su correspondiente orificio **4**, colocado en la parte posterior del aparato. Colocarlo como indicado en la figura **A**

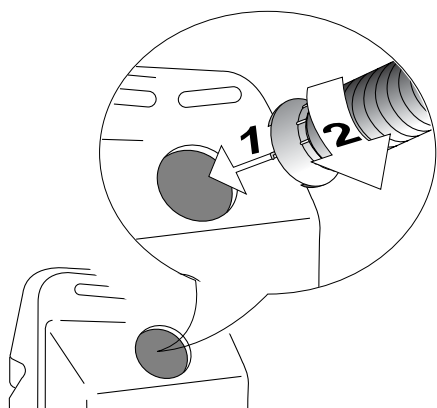

A

- Aplicar a la extremidad del tubo **19** to la embocadura para ventana **20**.
- Acercar el acondicionador a una ventana o puerta ventana.
- Entreabrir la ventana o puerta ventana y poner en posición la embocadura **20** como representado en la figura **B**.

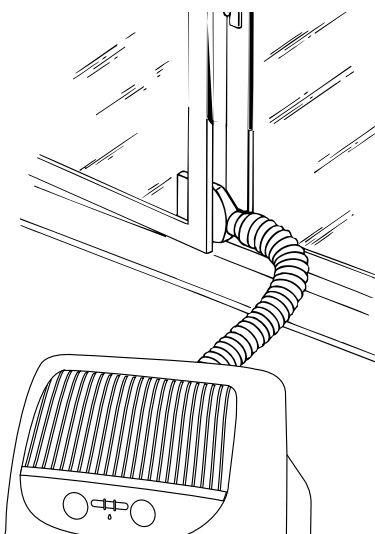

B

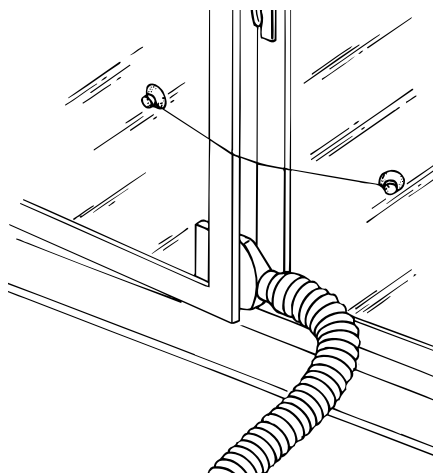

C

- Si tiene una ventana con dos hojas, usar las ventosas **21** que se entregan con el aparato para mantener entrecerrados los vidrios (fig. **C**).

D

Predisposición para el uso

Para obtener máximos resultados

- Si tiene una ventana a guillotina, colocar la grapa **17** en el marco de la ventana, extender la grapa por todo el ancho de la ventana, fijar la grapa con los tornillos con aletas y bajar la ventana hasta apoyarla en la grapa. Colocar la embocadura **20** en el correspondiente orificio, luego conectar el tubo al acondicionador.

Gracias a la presencia del tornillo con aletas es posible utilizar la grapa también para ventanas corredizas. Disponer el agujero de la grapa en una posición tal, que permita una correcta instalación del tubo de salida de aire.

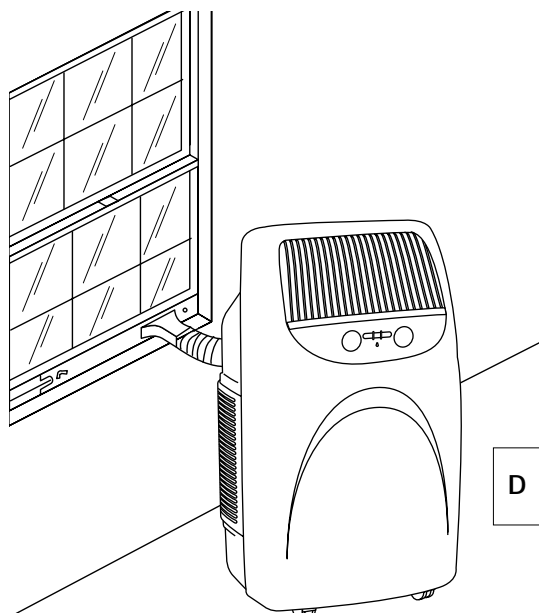

Está disponible también un accesorio para la instalación con puerta deslizable. Usando los dos accesorios como representado en la figura E, está posible extender el soporte hasta la longitud deseada, Fijar los soportes con los tornillos en dotación y posicionarlos en vertical al lado de la puerta. Cerrar la puerta y introducir el tubo flexible (fig. F).

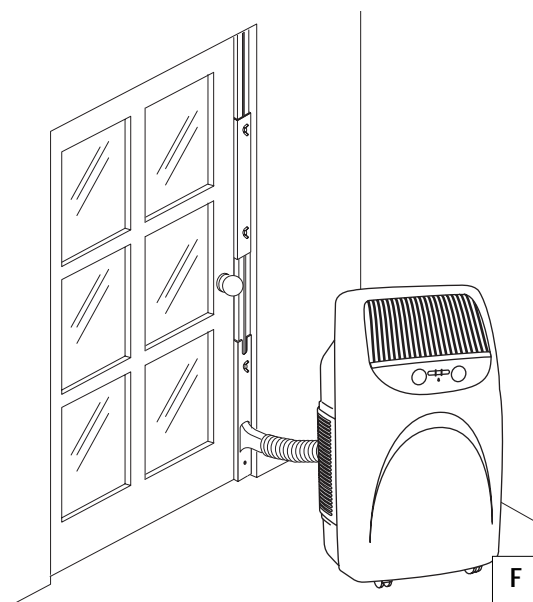
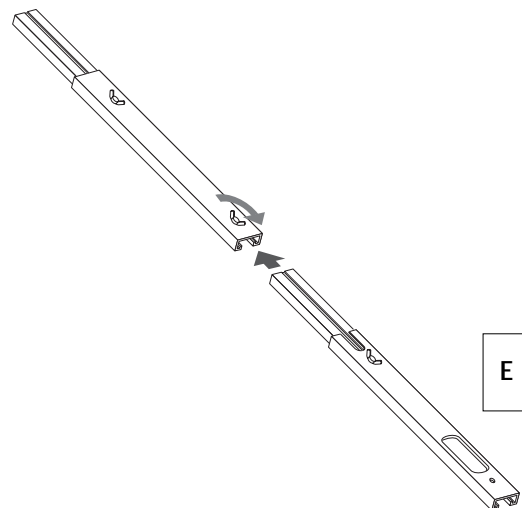

ESPAÑOL

Predisposición para el uso

ACONDICIONAMIENTO CON INSTALACION

Si lo desea, puede instalar Pinguino de manera semi permanente.

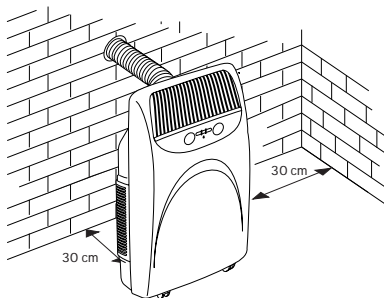

G

En este caso será necesario:

- Realizar un agujero en la pared que se comunica con el exterior, o a través de un vidrio de una ventana. Respetar el intervalo de altura y las dimensiones del agujero, indicadas en las figuras H y I.

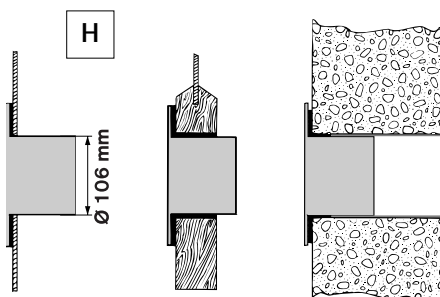

en el vidrio de la ventana

en el zócalo de madera de la puerta ventana

en la pared: aconsejamos aislar la sección de la pared con un a d e c u a d o material aislador.

Cada vez que el tubo **19** no esté colocado, se tiene que cerrar el agujero con la tapa de la brida **18**.

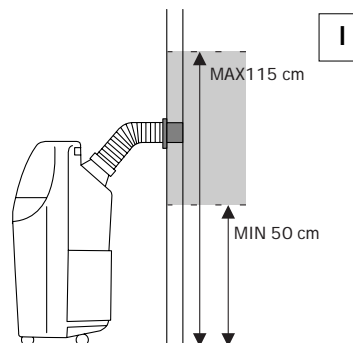

NOTA:

Cuando se realice la instalación semi-permanente, se aconseja dejar ligeramente abierta una puerta (aunque sea de 1 cm) para garantizar el justo cambio de aire.

2. Aplicar al agujero el accesorio brida **18** que se entrega con el aparato.
3. Fijar el tubo **19** en su correspondiente lugar colocado en la parte posterior del aparato (fig. A pág. 28).
4. Aplicar la extremidad del tubo **19** en la brida **18** como indicado en la fig. I.

Se tiene que usar el aparato con el solo tubo de descarga aire **19** que viene con el mismo. El fabricante declina toda responsabilidad en el caso de predisposición al uso o uso no conforme a las instrucciones indicadas en este manual de instrucciones.

Encendido y programación del aparato

CONEXION A LA RED ELECTRICA Y ENCENDIDO DEL APARATO

1. Antes de enchufar el aparato, es necesario controlar que:

- la tensión de la red sea conforme al valor indicado en la chapa características colocada en la parte de atrás de la máquina;
- la toma y la línea de alimentación eléctrica sean dimensionadas para soportar la carga solicitada;
- la toma **10** sea del tipo adecuado para el enchufe, sino cambiar la toma;
- la toma esté conectada a una eficaz descarga a tierra. **El fabricante declina toda responsabilidad en el caso que esta norma contra accidentes no sea respetada.**

2. Antes de plantear la función deseada, controlar que el interruptor colocado en el temporizador **5** esté en la posición I (manual).

Si desea usar el temporizador, colocar el interruptor en la posición intermedia  (timer on).

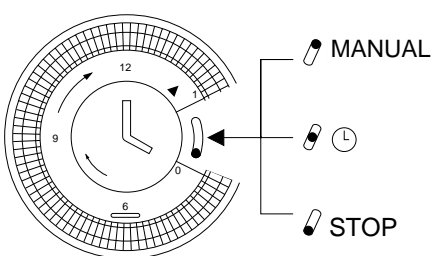

Quando el timer está en la posición "0" (POWER OFF), el aparato no funciona.

TEMPORIZADOR: REGULACION DE LA HORA

El programador/ temporizador, como todos los relojes, tiene que estar regulado a la hora exacta. Suponiendo que sean las 4 p.m., girar las agujas en sentido horario (seguir la indicación de la flecha) hasta plantear las horas 4 p.m.

Nota: ¡no girar nunca el cuadrante en sentido opuesto!

El temporizador es un reloj eléctrico y funciona sólo mientras el aparato está enchufado. Cuando se desenchufa o se corta la corriente, el temporizador se para (el reloj queda "atrasado") y puede ser necesaria una nueva regulación de la hora.

TEMPORIZADOR: PROGRAMACION

- 1) Plantear los periodos de funcionamiento empujando hacia afuera todos los denticillos comprendidos en el intervalo deseado (cada diente son 15 minutos).
- 2) Controlar que el temporizador indique la hora exacta (ver regulación de la hora).
- 3) Elegir la función deseada siguiendo las instrucciones de la página siguiente.

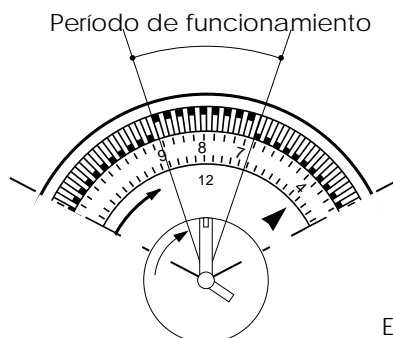

Ejemplo de las 7 p.m. a las 9 p.m.

Plantado de este modo el aparato respetará cada día el programa prefijado.

Nota: En el caso que se desee excluir el funcionamiento "con temporizador", no es necesario variar el programa: es suficiente llevar el interruptor a la posición I (manual).

ESPAÑOL

Selección de las funciones

COMO ACONDICIONAR

A acondicionador desconectado, el selector de las funciones **11** está en posición "O". Para activarlo en función acondicionamiento proceder en el siguiente modo:

1. Girar la perilla seleccionadora de funciones en sentido horario:
 - Colocando el símbolo cristal ***** grande en correspondencia del índice de referencia el aparato funcionará en modo acondicionamiento a la velocidad de ventilación máxima.
 - Colocando el símbolo cristal ***** pequeño en correspondencia del índice de referencia el aparato funcionará en modo acondicionamiento a la velocidad de ventilación mínima.
2. Elija en este momento la temperatura deseada girando la perilla termostato ambiente.

Nota

La temperatura no está indicada en grados, le sugerimos por lo tanto de girar la perilla termostato ambiente **15** a la posición de máximo frío: cuando la temperatura obtenida en el ambiente sea la de mayor confort podrá girar lentamente la perilla del termostato en sentido horario hasta que el acondicionador se apague. Actuando en este modo se programa el Acondicionador en el exacto nivel de confort que el termostato mantendrá automáticamente permitiendo además un notable ahorro de energía eléctrica. Funcionando, el termostato determina la temporánea interrupción de la función de acondicionamiento. El Acondicionador continuará a trabajar sólo con la función de ventilación.

COMO DEHUMIDIFICAR

Cuando el aparato funciona como acondicionador, reduce automáticamente la humedad del aire excesivo, presente en la habitación. Esta se elimina del tubo de descarga **19**.

Se en cambio desea extraer solamente la humedad excesiva, sin bajar al temperatura, girar el selector de las funciones en sentido de las agujas del reloj hasta alcanzar el símbolo **☾**. El exceso de humedad se recogerá automáticamente en el depósito **8**. Tam-

bién es posible desaguar continuamente, como indicado en las instrucciones a seguir. Cuando se dehumidifica, colocar el aparato en la habitación sin conectar el tubo; de este modo el aire dehumidificado será librado directamente en el ambiente.

Nota

En la función dehumidificación, de la rejilla salida aire, sale aire más frío que el de la habitación. Viceversa del alojamiento tubo **4** en la parte posterior del aparato sale aire más caliente.

PARA OBTENER LA PARADA TOTAL DEL APARATO LLEVAR EL SELECTOR DE FUNCIÓN **11 A LA POSICIÓN "O" Y DESENCHUFAR.**

VACIADO DEL AGUA RECOGIDA.

La condensación se recogerá en el recipiente extraíble **8**. También es posible hacer un desagüe continuo.

DESAGÜE CONTINUO HACIA EL EXTERIOR

EN CONDICIONES NORMALES LA HUMEDAD SE ELIMINA AUTOMÁTICAMENTE. EN CONDICIONES DE ELEVADA HUMEDAD PODRÁ VERIFICARSE UN EXCESO DE CONDENSACIÓN EN EL RECIPIENTE, INDICADO POR LA SEÑAL LUMINOSA **14 EN ESTE CASO ES SUFICIENTE VACIAR EL RECIPIENTE. SI POR LA HUMEDAD ELEVADA EL PROBLEMA SE PRESENTARA A MENUDO, SE PUEDE DESAGUAR EL AGUA EN EXCESO DIRECTAMENTE EN UN DESAGÜE, USANDO EL TUBO EN DOTACIÓN QUE SE INTRODUCE EN EL AGUJERO RESPECTIVO, TRAS QUITAR EL TAPÓN DE CAUCHO (VER FIG.). TENER CUIDADO QUE EL RECIPIENTE ESTÉ BEN COLOCADO, EN CASO CONTRARIO LA SEÑAL LUMINOSA **14** QUEDARÁ ENCENDIDA.**

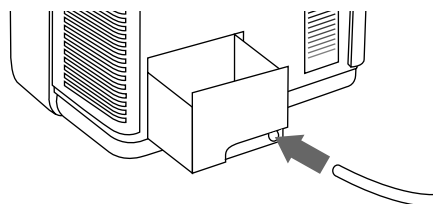

Consejos

Es necesario seguir las siguientes advertencias para obtener el máximo rendimiento del Acondicionador:

- Cerrar puertas y ventanas del local que se desea acondicionar, a excepción de instalación por medio de un agujero en la pared, en tal caso es aconsejable dejar una rendija en una puerta o ventana en modo de garantizar un adecuado cambio del aire en el ambiente.

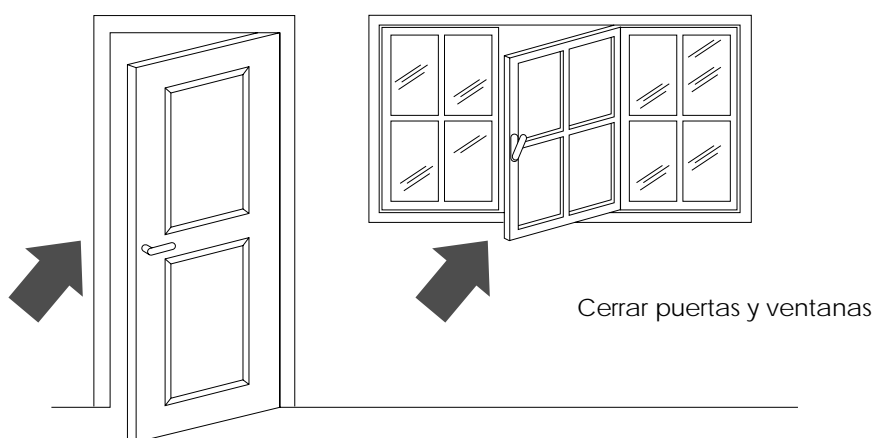

- Proteger la habitación de los rayos solares, cerrando las cortinas y/o bajando parcialmente las persianas, para obtener un funcionamiento más económico.
- No apoyar objetos sobre el Acondicionador.
- No obstaculizar la aspiración **7** y expulsión de aire **1**.
- Verificar que en el ambiente no haya fuentes de calor.

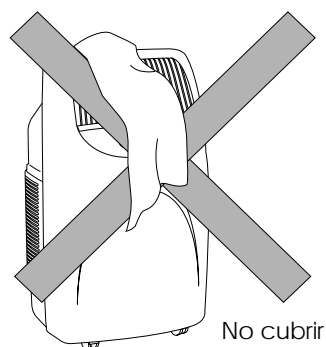
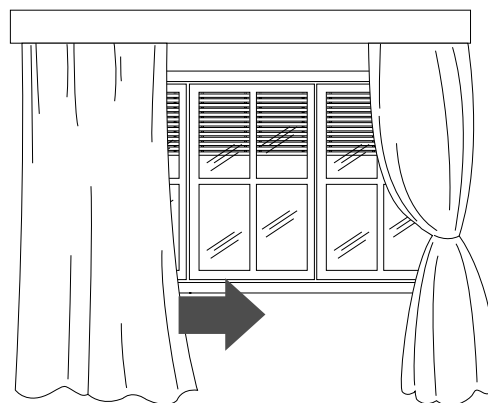

- Controlar que el Acondicionador esté colocado en un piso "**plano**". Colocar eventualmente los dos bloques **22** debajo de las ruedas anteriores **3**.

ESPAÑOL

Limpieza

Antes de cada operación de limpieza o de mantenimiento apagar el aparato colocando el selector en "O" y desenchufando el mismo.

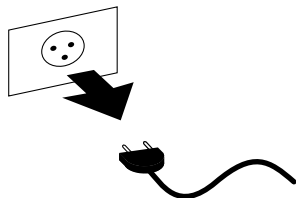

LIMPIEZA DEL MUEBLE EXTERIOR

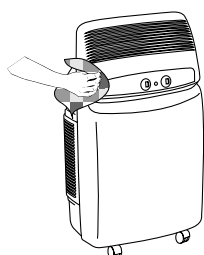

Le aconsejamos limpiar el aparato con un paño apenas humedecido y secar con un paño seco.

Por motivos de seguridad no se debe lavar el Acondicionador con agua.

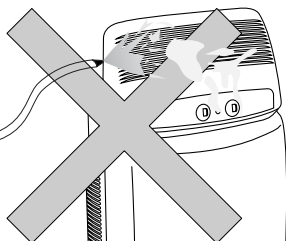

Precauciones

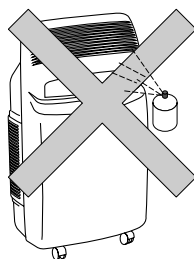

No usar nunca bencinas, alcoholes o solventes para la limpieza. No rociar con líquidos insecticidas o similares.

LIMPIEZA DE LOS FILTROS DE AIRE

Para mantener inalterada la eficiencia de su Acondicionador le aconsejamos:

1. Limpiar el filtro antibacteriano semanalmente. Los filtros para la purificación del aire se hallan en correspondencia de las dos rejillas de aspiración. Las rejillas son a su vez el lugar de los filtros.

Para la limpieza de los filtros es necesario:

1. Quitar la rejilla de aspiración, girándolas hacia el exterior.
3. Quitar el filtro desenganchándolo de la rejilla externa.

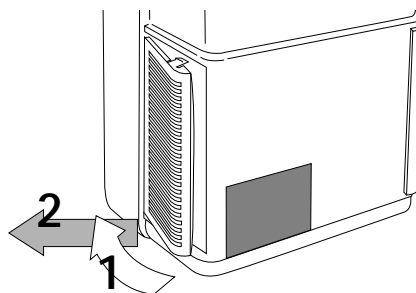

Para quitar el polvo depositado en el filtro antibacteriano usar una aspiradora.

Rejilla de aspiración

filtro antibacteriano

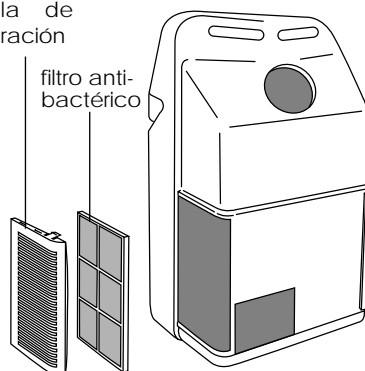

Si está muy sucio, sumergirlo en agua tibia enjuagándolo repetidamente. La temperatura del agua no debe ser superior a los 40°C.

Después del lavado esperar que el mismo se seque.

Para volver a montarlo, colocar el filtro en el porta filtro,

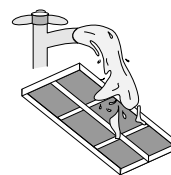
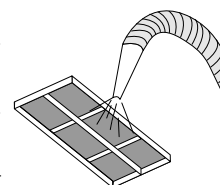

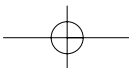

Limpieza

OPERACIONES DE FIN DE ESTACION

Quitar el recipiente que recoge la condensación colocado en la parte posterior del acondicionador y vaciarlo.

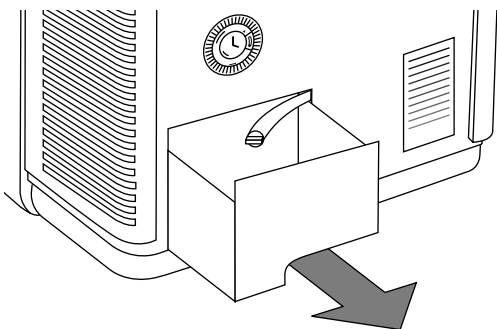

VERIFICACIONES DE INIZIO DE ESTACION

Verificar que el cable de alimentación y el enchufe estén perfectamente íntegros y asegurarse que la conexión a tierra sea eficiente.

Vaciar el agua residual quitando la tapa de drenaje.

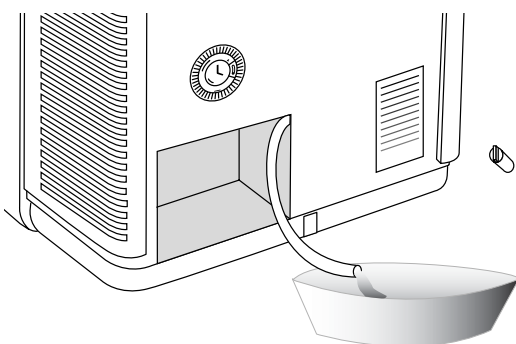

Luego de haber introducido la tapa, colocar nuevamente el recipiente recoge condensación.

Cubrir el aparato con una tela plástica para evitar el contacto con el polvo.

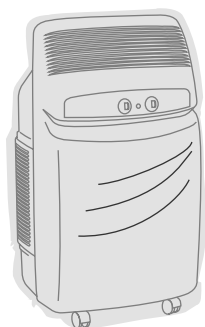

ESPAÑOL

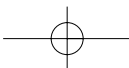

Si algo no funciona...

Si algo no funciona, a veces se trata de pequeños problemas que usted mismo puede resolver fácilmente. Verificar atentamente estas breves indicaciones antes de contactar el Centro de Asistencia Autorizado que opera en su zona.

PROBLEMAS	CAUSAS	REMEDIOS
El Acondicionador no funciona	<ul style="list-style-type: none"> falta la corriente el enchufe no está conectado el selector de función está en posición "O" el motor del temporizador está en la posición "O" o está programado para no funcionar en ese momento 	<ul style="list-style-type: none"> esperar enchufar colocar el selector en la posición deseada plantear el temporizador en la modalidad deseada (ver encendido y programación del temporizador)
El Acondicionador funciona solo por poco tiempo	<ul style="list-style-type: none"> el tubo de descarga forma una nudo el tubo de descarga está obstruido el tubo de descarga presenta demasiadas curvas el ventilador está bloqueado 	<ul style="list-style-type: none"> colocar correctamente el tubo de descarga verificar si existen obstáculos que impiden la descarga del aire al exterior colocarlo correctamente (ver preparación para el uso) llamar al Centro de Asistencia
la señal luminosa de la pileta está encendida	<ul style="list-style-type: none"> la pileta está llena, intervino el flotador de emergencia la pileta está mal colocada 	<ul style="list-style-type: none"> vaciar la pileta colocarla correctamente
El Acondicionador funciona pero no refresca la habitación	<ul style="list-style-type: none"> no pasaron tres minutos desde el encendido ventanas abiertas en la habitación está funcionando alguna fuente de calor (quemador, lámpara, etc.), o bien hay muchas personas en la misma el tubo de descarga salió de su sede regulación del termostato demasiado alta filtros de aire bloqueados el Acondicionador tiene una potencialidad no adecuada a las dimensiones del ambiente 	<ul style="list-style-type: none"> esperar 3 minutos (dispositivo de seguridad) cerrar las ventanas eliminar la fuente de calor introducir el tubo de descarga en su sede bajar el termostato limpiar / sustituir los filtros.

ASISTENCIA TECNICA

Conservar la lista de los Centros de Asistencia técnica e individualizar el más cercano.

CONDICIONES ACONSEJADAS PARA EL FUNCIONAMIENTO	
Temperatura en la habitación	69-90 °F (21-39 °C)
Temperatura externa	69-109 °F (21-43 °C)

CARACTERISTICAS TECNICAS

Tensión de alimentación	ver chapa características
Potencia máx. absorción en acondicionamiento	"
Potencia frigorífica*	7500btu/h - 2200W
Velocidades ventilador	2
Caudal máx. aire	360m ³ / h
Dimensiones unidad interna.	
• Ancho	452 mm.
• Altura	800 mm.
• Profundidad	415 mm.
• Peso	33Kg.

* según las condiciones ASHRAE 128P.

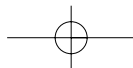
**GARANTÍA LIMITADA**

Garantizamos todo Acondicionador de aire DE'LONGHI contra defectos de fabrica (material y mano de obra). Nuestra obligación dentro de esta garantía es proporcionarle gratuitamente las refacciones y el servicio durante un año a partir de la fecha de compra. Además, se garantiza por (3) años cualquier parte del sistema sellado, compuesto por el compresor, el evaporador, el condensador y la tubería refrigerante conectada de fábrica. Esta garantía se aplicará únicamente si el acondicionador de aire se utiliza de acuerdo con el instructivo anexo y con un circuito de corriente alterna (AC). Esta garantía reemplaza a cualquier otra acuerdo, expreso o implícito y demás obligaciones o responsabilidades de nuestra parte. No autorizamos a ninguna otra persona o compañía a asumir nuestras responsabilidades relacionadas con la venta y el uso de nuestro acondicionador de aire. Esta garantía no implica ninguna responsabilidad de parte nuestra en relación con la venta o el uso de nuestro acondicionador de aire. Esta garantía no será válida para los acondicionadores de aire que hayan sido reparados o alterados en sus sellos, por personas o empresas no autorizadas como centros de servicio o para aquellos acondicionadores que hayan sido sometidos a uso inadecuado, negligencia o accidentes y daños sufridos por alteraciones en la corriente eléctrica. Si requiere de reparación, refacciones, servicio o información, favor de escribir o llamar a:

Centro Nacional de Servicio
5 - 5 5498362
5 - 6 5493904

DEMOTECNIC DE MÉXICO, S.A. DE C.V.
Ave. del Convento No, 136
Col. Parque San Andrés, Coyoacán
MEXICO, 04120 D.F.

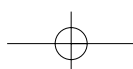
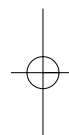
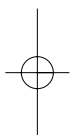
ESPAÑOL

Avvertenze

Quando utilizzate apparecchi elettrici, osservate sempre le seguenti precauzioni:

- **Leggere il libretto istruzioni.**
- Per evitare incendi, scosse elettriche o danni a persone, non immergere il cavo di alimentazione, o la spina o l'apparecchio in acqua o altro liquido.
- Questo apparecchio deve essere usato esclusivamente da adulti; non permettete che i bambini giochino con esso.
- Non utilizzare l'apparecchio se il cavo o la spina sono danneggiati o dopo che l'apparecchio è stato danneggiato. Restituire l'apparecchio al centro assistenza autorizzato dalla casa costruttrice .
- L'utilizzo di accessori o ricambi non autorizzati dalla casa costruttrice potrebbe causare incendi o scosse elettriche o danni a persone.
- Non utilizzare all'esterno.
- Questo apparecchio deve essere collegato ad un'efficace impianto di "terra". Fate controllare l'impianto elettrico da un elettricista qualificato.
- Questo apparecchio è stato costruito per climatizzare gli ambienti domestici e non deve essere adoperato per altri scopi.
- Non tirare il cavo di alimentazione elettrica per spostare il prodotto. In caso di danneggiamento il cavo di alimentazione deve essere sostituito solo da personale tecnico specializzato.
- Prima di ogni operazione di pulizia o di manutenzione, staccare sempre la spina dalla presa di corrente.
- Non installare l'apparecchio in ambienti a
- L'apparecchio è dotato di un dispositivo di partenza ritardata del compressore che non consente l'accensione dello stesso se non sono trascorsi almeno 3 minuti dall'ultimo spegnimento.
- Evitare di utilizzare apparecchi di riscaldamento in prossimità del climatizzatore.
- Pulire il filtro dell'aria almeno ogni settimana.(vedere istruzioni pag. 48).
- **Importante:** se avete necessità utilizzare una prolunga si raccomanda di utilizzarne una minimo 14 gauge).

CONSERVATE QUESTE ISTRUZIONI

DESCRIZIONE

- | | |
|------------------------------|--|
| 1 Griglia mandata d'aria | 12 Spia di alimentazione |
| 2 Pannello comandi | 13 Spia climatizzazione/deumidificazione |
| 3 Ruote | 14 Spia tanica piena |
| 4 Alloggiamento tubo | 15 Manopola termostato |
| 5 Timer | 16 Traversa per porta scorrevole |
| 6 Avvolgicavo | 17 Traversa per finestra |
| 7 griglia aspirazione aria | 18 Tappo flangia |
| 8 Vaschetta raccoglicondensa | 19 Tubo di fuoriuscita aria |
| 9 Tubetto di scarico | 20 Bocchetta per finestra |
| 10 Spina | 21 Ventose |
| 11 Manopola funzioni | 22 Fermaruote |

Cos'è Pinguino

Nella stagione estiva, le condizioni di benessere sono raggiunte con una temperatura compresa tra i 24 e i 27°C e con una umidità relativa attorno al 50%.

Il climatizzatore è una macchina che sottrae umidità e calore dall'ambiente in cui è collocata.

Rispetto ai modelli da installazione, i climatizzatori portatili hanno il vantaggio di poter essere spostati da una stanza all'altra di una casa, e di essere trasferibili da un edificio all'altro.

L'aria calda della vostra stanza viene fatta passare attraverso una batteria raffreddata da un gas refrigerante. In tal modo cede calore e umidità in eccesso prima di venire re-immessa nell'ambiente.

Nel Pinguino, una piccola parte di questa aria viene utilizzata per raffreddare il gas refrigerante e quindi, divenuta calda e umida, viene rilasciata all'esterno.

Ogni Pinguino può essere usato anche in funzione di sola ventilazione.



ITALIANO

Per approfondimenti e chiarimenti, potete contattare il nostro sito internet:
www.delonghiusa.com

per una visione generale del gruppo DE'LONGHI potete contattare il nostro sito internet
www.delonghi.com

Predisposizione all'uso

Di seguito troverete tutte le indicazioni necessarie per predisporre al meglio il funzionamento del vostro climatizzatore.

CLIMATIZZAZIONE SENZA INSTALLAZIONE

Poche, semplici operazioni, e Pinguino vi riporta alle condizioni di benessere:

- Fissate il tubo di fuoriuscita aria **19** nell'apposito alloggiamento **4** posto nella parte posteriore dell'apparecchio. Inserirlo come indicato in figura **A**.

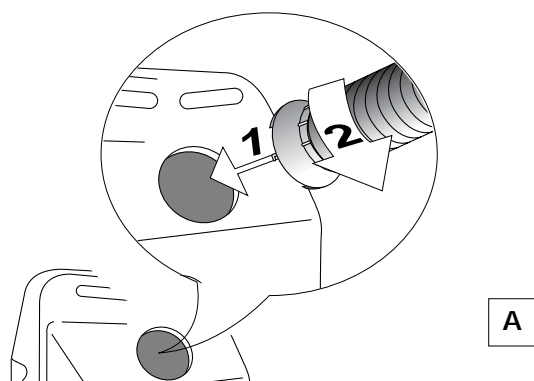

A

- Applicate all'estremità del tubo **19** la bocchetta per finestra **20**.
- Avvicinate il climatizzatore ad una finestra o portafinestra.
- Aprite leggermente la finestra o portafinestra e mettete in posizione la bocchetta **20** come rappresentato in figura **B**.

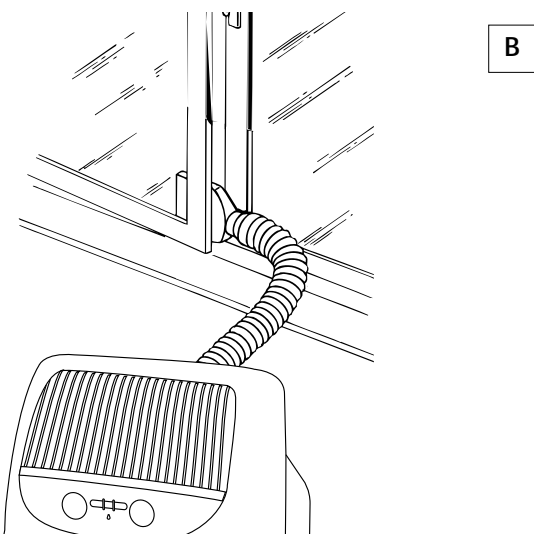

B

- Se avete una finestra a doppia anta, utilizzate le ventose **21** in dotazione per mantenere accostati i vetri (fig. **C**).

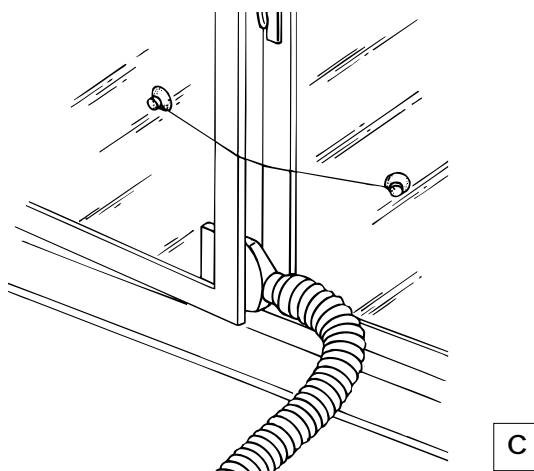

C

Predisposizione all'uso

L'Apparecchio è dotato di una traversa regolabile, **17**. Se nella vostra abitazione avete una finestra a chiusura verticale, posizionate la traversa nel telaio della finestra, estendete completamente la traversa quindi abbassate la finestra sulla stessa. Dopo aver posizionato la bocchetta per finestra sull'estremità del tubo di fuoriuscita aria posizionala sul foro previsto sulla traversa, quindi inserire l'altra estremità del tubo nel condizionatore. (fig. **D**).

N.B.: Dopo aver regolato la lunghezza, è possibile fissare la posizione con gli appositi galletti.

È disponibile anche l'accessorio per l'installazione con porta scorrevole; utilizzando la prolunga in dotazione, infatti, è possibile estendere la lunghezza fino all'altezza di una porta; unendo i 2 accessori, come rappresentato in figura **E**. Regolate l'altezza e fissate la posizione con gli appositi galletti. Chiudete la porta e posizionate il tubo flessibile come rappresentato in figura **F**.

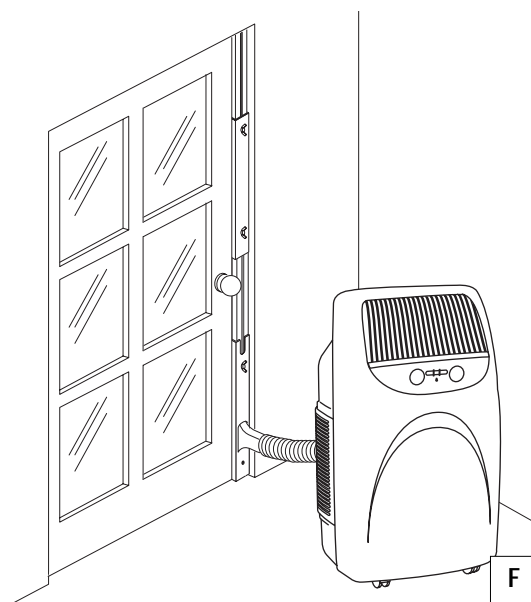
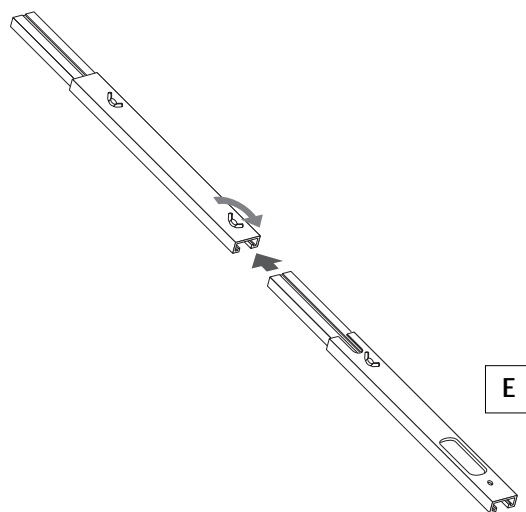
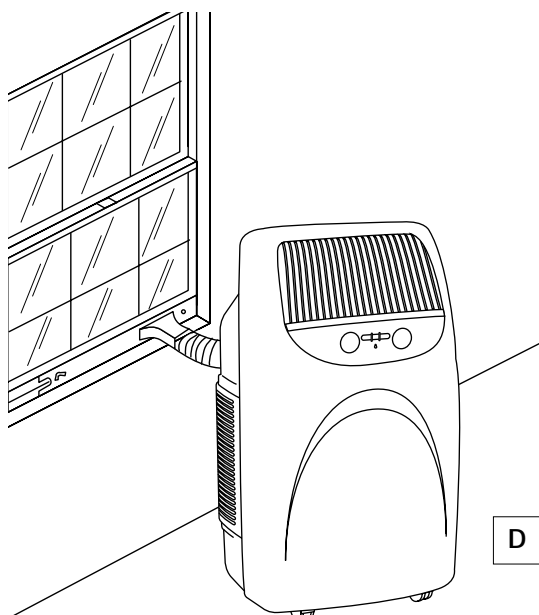

ITALIANO

Predisposizione all'uso

CLIMATIZZAZIONE CON INSTALLAZIONE

Se lo desiderate, Pinguino può anche essere installato in maniera semi-permanente.

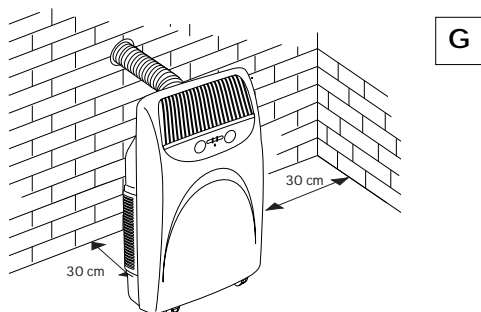

NOTA.

Quando farete un'installazione di tipo semi-permanente, vi consigliamo di lasciare leggermente aperta una porta (anche solo di 1 cm) per garantire il giusto ricambio dell'aria.

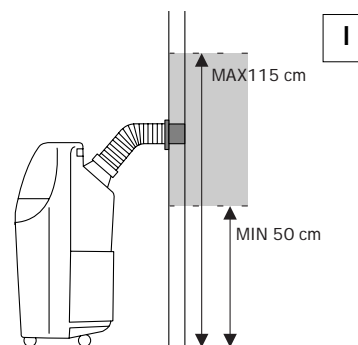

In questo caso sarà necessario:

- Praticare un foro in una parete comunicante con l'esterno oppure attraverso il vetro di una finestra. Rispettate l'intervallo di altezza e le dimensioni del foro indicati in figura H e I.

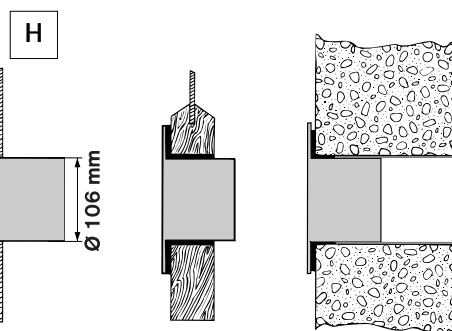

nel vetro della finestra

nello zoccolo in legno della portafinestra

nel muro: vi consigliamo di isolare la sezione del muro con un idoneo materiale isolante.

- Applicare al foro l'accessorio flangia **18** in dotazione
- Fissare il tubo **19** all'apposito alloggiamento posto nella parte posteriore dell'apparecchio (fig. A pag. 42).

Ogniquale volta il tubo **19** non è innestato, il foro può essere chiuso tramite il tappo della flangia **18**.

Utilizzare l'apparecchio solo con il tubo **19 inserito. Un utilizzo scorretto dell'apparecchio solleva il produttore da qualsiasi responsabilità.**

Accensione e programmazione

COLLEGAMENTO ELETTRICO

- Prima di collegare la spina **10** alla presa di corrente, bisogna verificare che:
 - la tensione di rete sia conforme al valore indicato nella targa caratteristiche posta sul retro della macchina;
 - la presa e la linea di alimentazione elettrica siano dimensionate per sopportare il carico richiesto;
 - la presa sia del tipo adatto alla spina **10**, altrimenti far sostituire la presa stessa;
 - la presa sia collegata con un efficace impianto di terra. **La casa costruttrice declina ogni responsabilità nel caso questa norma antinfortunistica non fosse rispettata.**
- Prima di impostare la funzione desiderata, verificate che l'interruttore posto sul timer **7** sia sulla posizione **1** (manuale). Se desiderate utilizzare il timer, posizionate l'interruttore sulla posizione intermedia **⌚**

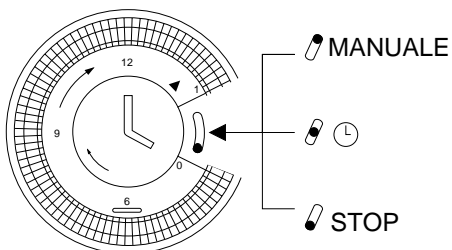

Quando l'interruttore si trova sulla pos. "0" (STOP), l'apparecchio non funziona.

TIMER: REGOLAZIONE DELL'ORA

Il programmatore/timer, come tutti gli orologi, deve essere regolato sull'ora esatta. Supponendo che siano le 4.00 p.m. ruotare le lancette in senso orario (seguire il senso della freccia) fino a impostare le ore 4.00 p.m. N.B.: Mai ruotare il quadrante in senso opposto!

Il timer è un orologio elettrico e funziona solo finché la spina è collegata alla rete elettrica. Ogniqualvolta la spina viene staccata o manca la corrente, il timer si ferma (l'orologio rimane "indietro") e può essere necessaria una nuova regolazione dell'ora.

TIMER: PROGRAMMAZIONE

- Impostare i periodi di funzionamento spingendo verso l'esterno tutti i dentini compresi nell'intervallo desiderato (ogni dentino sono 15 minuti).
- Verificare che il timer indichi l'ora esatta (vedi regolazione dell'ora).
- Scegliere la funzione desiderata seguendo le istruzioni della pagina seguente.

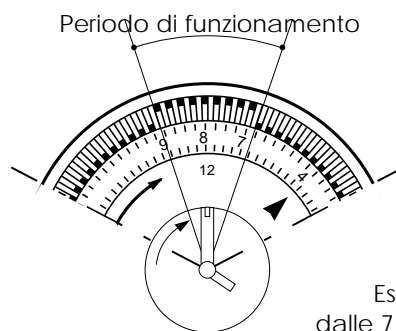

Esempio:
dalle 7 alle 9.

Così predisposto l'apparecchio ripeterà ogni giorno il programma prefissato.

N.B.: Nel caso si desideri escludere il funzionamento "con timer", non è necessario variare il programma; è sufficiente portare l'interruttore sulla posizione **1** (manuale).

Selezione delle funzioni

COME CLIMATIZZARE

A climatizzatore spento, il selettore di funzioni **11** è in posizione "O". Per farlo operare in funzione climatizzazione, procedere come segue:

1. Ruotate la manopola selettore funzioni in senso orario:

- Posizionando il simbolo cristallo ***** grande in corrispondenza dell'indice di riferimento l'apparecchio opererà in funzione climatizzazione alla massima velocità di ventilazione
- Posizionando il simbolo cristallo piccolo ***** in corrispondenza dell'indice di riferimento l'apparecchio opererà in funzione climatizzazione alla minima velocità di ventilazione.

2. Scegliete ora la temperatura desiderata ruotando la manopola termostato ambiente.

Nota

La temperatura non è espressa in gradi. Vi suggeriamo pertanto di ruotare la manopola termostato **15** ambiente sulla posizione di massimo freddo.; quando la temperatura ottenuta nell'ambiente sarà quella di comfort desiderato, potrete ruotare **lentamente** la manopola del termostato in senso orario fino a quando il termostato interverrà spegnendo il funzionamento. Così facendo avrete programmato l'apparecchio sull'esatto grado di comfort che il termostato manterrà automaticamente consentendovi al tempo stesso un notevole risparmio energetico. Ogni volta che il climatizzatore raggiunge la temperatura obiettivo, continuerà ad operare in funzione di sola ventilazione.

COME DEUMIDIFICARE

Quando l'apparecchio funziona in climatizzazione, riduce automaticamente l'umidità dell'aria in eccesso presente nella stanza. Questa viene eliminata dal tubo di scarico **19**.

Se volete invece sottrarre soltanto l'umidità in eccesso senza abbassare la temperatura, ruotate il selettore delle funzioni in senso orario fino a raggiungere il simbolo **♾**. L'umidità in eccesso verrà automaticamente raccolta nella tanica **9**.

DEUMIDIFICAZIONE

Posizionate l'apparecchio nella stanza senza inserire il tubo; in questo modo l'aria deumidificata sarà rilasciata direttamente nell'ambiente.

Nota

In funzione di deumidificazione dalla griglia di mandata aria esce aria più fredda di quella della vostra stanza. Viceversa dall'alloggiamento tubo **4** sulla parte posteriore dell'apparecchio esce aria più calda.

PER DETERMINARE L'ARRESTO COMPLETO DELL'APPARECCHIO, RIPORTATE IL SELETTORE DI FUNZIONI **11 IN POSIZIONE DI "O" E SCOLLEGARE LA SPINA.**

SCARICO DELL'ACQUA

L'acqua di condensa viene raccolta nella vaschetta raccoglicondensa **8**. E' comunque possibile scaricare la condensa in continuo.

SCARICO IN CONTINUO

QUESTO APPARECCHIO UTILIZZA UN ESCLUSIVO SISTEMA DI RICICLO DELLA CONDENZA PER SMALTIRE L'ECESSO DI UMIDITÀ.

IN CONDIZIONI NORMALI, LA CONDENZA VIENE SMALTITA AUTOMATICAMENTE.

IN CONDIZIONI DI ELEVATA UMIDITÀ POTRÀ ESSERCI UN ECESSO DI CONDENZA NELLA VASCHETTA SEGNALATO DALL'ACCENSIONE DELLA SPIA **14. IN QUESTO CASO SARÀ SUFFICIENTE SVUOTARE LA VASCHETTA **8**. QUALORA CONDIZIONI DI ELEVATA UMIDITÀ RENDESSERO IL PROBLEMA RICORRENTE, POTETE SCARICARE L'ACQUA IN ECESSO DIRETTAMENTE IN UNO SCOLO, UTILIZZANDO UN TUBO DI GOMMA IN DOTAZIONE DA INSERIRE NEL FORO PREDISPOSTO, DOPO AVER RIMOSSO IL TAPPO IN GOMMA.**

FARE ATTENZIONE CHE LA VASCHETTA SIA BEN POSIZIONATA; IN CASO CONTRARIO, LA SPIA **14 RIMARRÀ ACCESA.**

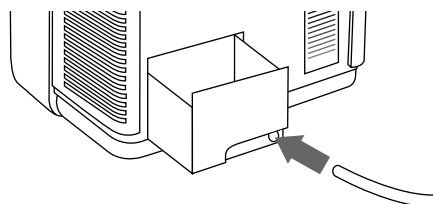

Consigli

Ci sono alcune avvertenze da seguire per ottenere il massimo rendimento dal climatizzatore:

- chiudete i serramenti dell'ambiente da climatizzare. Unica eccezione nel caso di installazione attraverso un foro nella parete. In tal caso è consigliabile lasciare uno spiraglio attraverso una porta o finestra, così da garantire il giusto cambio d'aria.

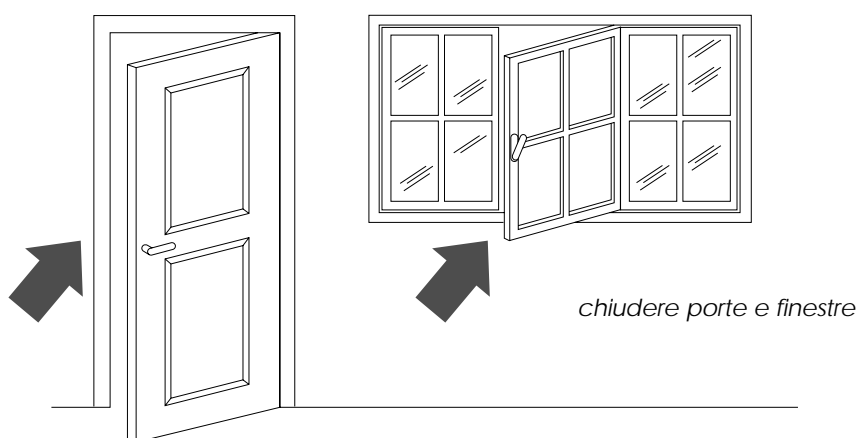

- Proteggete la stanza dalle esposizioni dirette del sole, tirando le tende e/o abbassando parzialmente le persiane in modo da avere un funzionamento estremamente economico;
- Non appoggiare oggetti sul climatizzatore;
- Non ostacolare l'aspirazione **7** e la mandata d'aria **1**;
- Assicurarsi che nell'ambiente non vi siano sorgenti di calore.

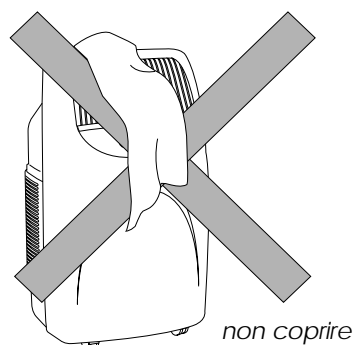
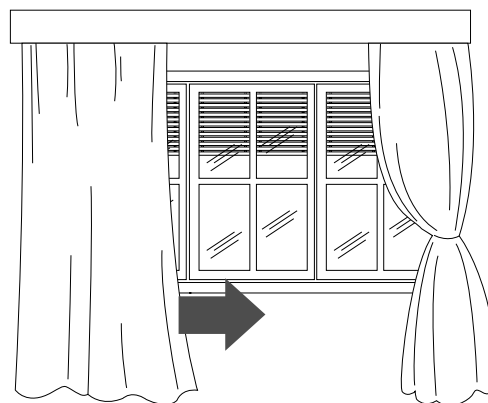

- Controllare che il climatizzatore sia posizionato su un pavimento "in piano". Inserire eventualmente i 2 fermaruote **22** sotto le ruote anteriori **3**.

Pulizia

Prima di ogni operazione di pulizia o di manutenzione, spegnete l'apparecchio posizionando il selettore **11** su "O" e staccate sempre la spina dalla presa di corrente.

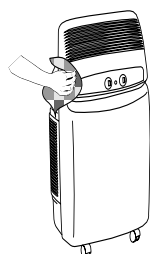
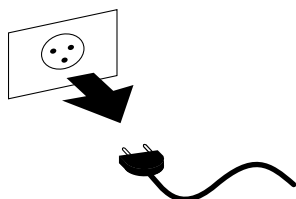

PULIZIA DEL MOBILE ESTERNO

Vi suggeriamo di pulire l'apparecchio con un panno che sia soltanto inumidito ed asciugare con un panno asciutto.

Per motivi di sicurezza non lavate il climatizzatore con acqua.

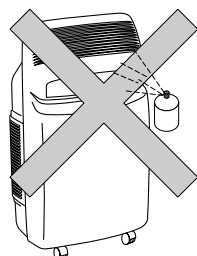
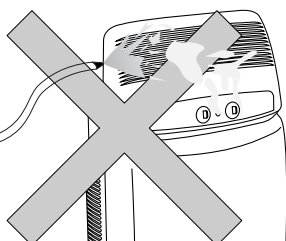

Precauzioni

Mai usare benzina, alcool o solventi per la pulizia. Mai spruzzare liquido insetticida o simili.

PULIZIA DEI FILTRI ARIA

Per mantenere inalterata l'efficienza del vostro climatizzatore. Vi consigliamo di pulire il filtro antipolvere ogni settimana

Per la pulizia dei filtri sarà quindi necessario:

1. Rimuovere le griglie di aspirazione, ruotandole verso l'esterno.

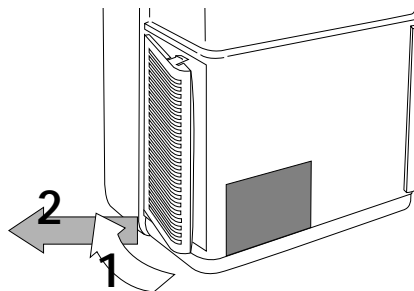

2. Rimuovere il filtro antipolvere sganciandolo dalla griglia esterna.

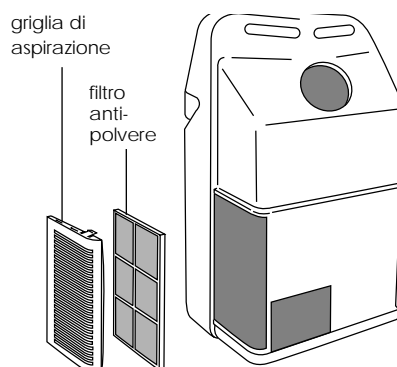

Per togliere la polvere depositata sul filtro anti-polvere usare un aspirapolvere. Se è molto sporco immergerlo in acqua tiepida risciacquando più volte. La temperatura dell'acqua va mantenuta sotto i 40° C. Dopo averlo lavato, lasciare asciugare il filtro.

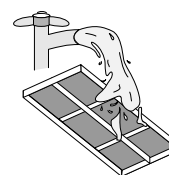
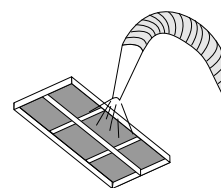

Pulizia

OPERAZIONI DI FINE STAGIONE

Rimuovere la vaschetta raccoglicondensata che si trova nella parte posteriore del condizionatore e vuotarla.

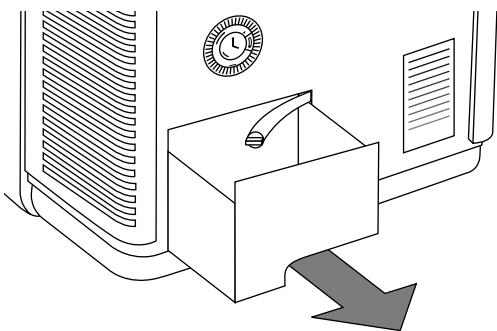

Togliere il tappo dal tubetto di scarico e vuotare l'acqua residua.

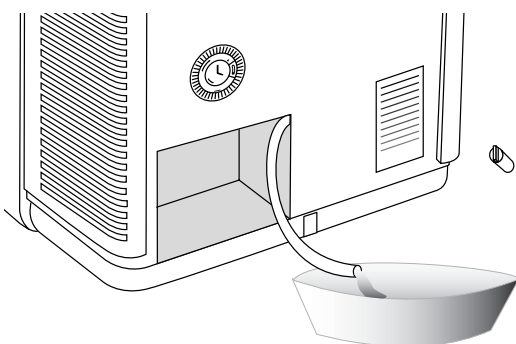

Riposizionare il tappo e reinserire correttamente la vaschetta.

Pulite i filtri anti-polvere e fateli asciugare bene prima di reinserirli. Coprite l'apparecchio con un sacchetto di plastica per evitare che si impolveri

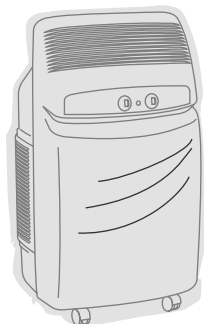

VERIFICHE DI INIZIO STAGIONE

Verificate che il cavo di alimentazione e la presa siano perfettamente integri e assicuratevi che l'impianto di messa a terra sia efficiente. Osservate scrupolosamente le norme di installazione.

Se qualcosa non funziona...

PROBLEMI	CAUSE	RIMEDI
Il climatizzatore non funziona	<ul style="list-style-type: none"> manca la corrente la spina non è inserita il selettore di funzione è in posizione "O" la levetta del timer è su O la levetta del timer è sulla posizione "O" o non è impostato correttamente 	<ul style="list-style-type: none"> attendere inserire la spina spostare il selettore nella posizione desiderata portare la levetta del timer sulla posizione manuale reimpostare il timer seguendo le istruzioni di pag. 45.
Il climatizzatore funziona solo per poco tempo	<ul style="list-style-type: none"> è intervenuto il termostato ci sono degli ostacoli sull'aspirazione della unità esterna il ventilatore è bloccato 	<ul style="list-style-type: none"> ruotare la manopola termostato in senso contrario togliere gli eventuali ostacoli chiamare il Centro Assistenza
La spia bacinella piena è accesa	<ul style="list-style-type: none"> l'acqua di condensa non viene scaricata verso l'esterno 	<ul style="list-style-type: none"> scaricare l'acqua tramite il tubetto di scarico
Il climatizzatore funziona ma non rinfresca la stanza	<ul style="list-style-type: none"> finestre aperte nella stanza sta funzionando qualche fonte di calore (bruciatore, lampada etc.) oppure vi sono molte persone termostato regolato troppo alto filtri aria intasati il climatizzatore ha una potenzialità non adeguata alle condizioni o alle dimensioni dell'ambiente 	<ul style="list-style-type: none"> chiudere la finestra eliminare la fonte di calore abbassare il termostato pulire i filtri

ASSISTENZA TECNICA

Conservate l'elenco dei Centri Assistenza Tecnica ed individuate il Centro più vicino a voi.

CONDIZIONI LIMITE DI FUNZIONAMENTO	
Temperatura nella stanza	21-32 °C (69-90 °F)
Temperatura esterna	69-109 °F(21-43 °C)

CARATTERISTICHE TECNICHE

Tensione di alimentazione vedere targa caratteristiche
 Potenza max. assorbita in condizionamento "

Potenza frigorifera* "

Numero di velocità ventilatore 2

Dimensioni unità interna:

- larghezza 452 mm
- altezza 800 mm
- profondità 415 mm
- peso 33 kg

* secondo ASHRAE 128P.



GARANZIA

Garantiamo che tutti i CONDIZIONATORI DE' LONGHI sono esenti da difetti di materiali e di costruzione. La nostra responsabilità in base alla presente garanzia è limitata alla sostituzione o alla riparazione gratuita presso i nostri laboratori di tutte le parti difettose per il periodo di un anno dalla data di acquisto, con un periodo aggiuntivo di quattro (4) anni su qualsiasi componente dell'impianto sigillato che comprende il compressore, l'evaporatore, il condensatore e le tubazioni del refrigerante collegate in fabbrica. La presente garanzia sarà valida solamente se il CONDIZIONATORE sarà collegato ad una presa di corrente alternata e utilizzato in conformità alle istruzioni allegate. La presente garanzia sostituisce qualsiasi altra garanzia o dichiarazione, espressa o implicita, e qualsiasi altro obbligo o responsabilità da parte nostra. Nessuna persona fisica o giuridica può assumersi per nostro conto la responsabilità connesse alla vendita o all'uso del nostro CONDIZIONATORE. La presente garanzia non sarà applicabile ai CONDIZIONATORI riparati o modificati fuori dai nostri stabilimenti nè sarà applicabile ai danni derivanti da errato utilizzo, negligenza o incidente.

Qualora si rendessero necessarie riparazioni o parti di ricambio, siete pregati di rivolgervi a:

De'Longhi America Inc.

Park 80 West Plaza One 4th floor
Saddle Brook, NJ 07663
or call Service Tel. No. 1-800-322-3848

De' Longhi CANADA

1040 Ronsa Court
MISSISSAUGA, ONTARIO
L4W 3Y4 CANADA
or call Service Tel. No. 1-888-335-6644

ITALIANO

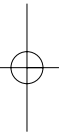
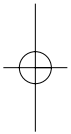
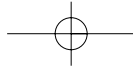

De Longhi S.p.A.
Via L. Seitz, 47
31100 Treviso Italia
tel. ++39/04224131
fax ++39/0422413647
www.delonghi.it

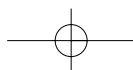

5751009900/01.03

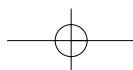
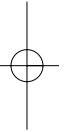
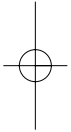

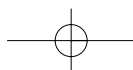
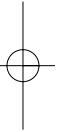

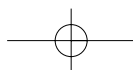
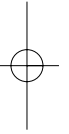
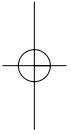
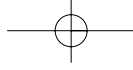

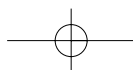
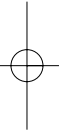
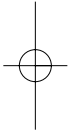
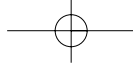

Free Manuals Download Website

<http://myh66.com>

<http://usermanuals.us>

<http://www.somanuals.com>

<http://www.4manuals.cc>

<http://www.manual-lib.com>

<http://www.404manual.com>

<http://www.luxmanual.com>

<http://aubethermostatmanual.com>

Golf course search by state

<http://golfingnear.com>

Email search by domain

<http://emailbydomain.com>

Auto manuals search

<http://auto.somanuals.com>

TV manuals search

<http://tv.somanuals.com>