



De'Longhi America, Inc.
Park 80 West, Plaza One
Saddle Brook, NJ 07663
#1-866-Latte-Best
1-866-528-8323

De'Longhi Canada, Inc.
6150 McLaughlin Road
Mississauga, Ontario
L5R 4E1 Canada
#1-866-Latte-Best
1-866-528-8323

FIDUCIA ITALIANA S.A DE C.V
Pestalozzi #814
Col. Narvarte
Del. Benito Juarez
C.P. 03100
Mexico
tels: 5543 1447
lada sin costo: 01 800 711 8805

www.delonghi.com

5732157800/05.07



**IMPORTANT INSTRUCTIONS
SAVE THESE INSTRUCTIONS**

**MODE D'EMPLOI IMPORTANT
CONSERVEZ LES PRESENTES INSTRUCTIONS**

**INSTRUCCIONES IMPORTANTES
REPASE Y GUARDE ESTAS INSTRUCCIONES
LEA CUIDADOSAMENTE ESTE INSTRUCTIVO ANTES DE USAR SU APARATO**

**ISTRUZIONI IMPORTANTI
CONSERVARE LE ISTRUZIONI**



**COFFEE MAKER TYPE ESAM4400/CAFETERIE MODÈLE ESAM4400/
CAFETERA ELECTRICA MODELO ESAM4400/ MACCHINA DA CAFFÈ ESAM4400**

Register this product on-line and receive a free trial issue of Cook's Illustrated. Visit <http://registration.delonghi-csservice.com>. Visit www.delonghi.com for a list of service centers near you. (U.S. and Canada)

Enregistrez ce produit en ligne et recevez un numéro gratuit de Cook's Illustrated. Visitez <http://registration.delonghi-csservice.com>.

Visitez www.delonghi.com pour y voir une liste des centres de réparation proches de chez vous. (É.-U. et Canada).

Registre este producto en línea y reciba un ejemplar gratis de Cook's Illustrated. Visite <http://registration.delonghi-csservice.com>. Visite www.delonghi.com para ver la lista de centros de servicios cercanos a usted. (Estados Unidos y Canada)

Registra questo prodotto "on-line" per ricevere una copia omaggio della rivista "Cook's Illustrated". Visita <http://registration.delonghi-csservice.com>. Visita www.delonghi.com per una lista dei centri di servizio a te più vicini. (Stati Uniti e Canada)

**ELECTRONIC CHARACTERISTICS: CARACTÉRISTIQUES ÉLECTRIQUES: CARACTERISTICAS ELECTRICAS:
CARATTERISTICHE ELETTRICHE: 120V-60HZ 1350W**

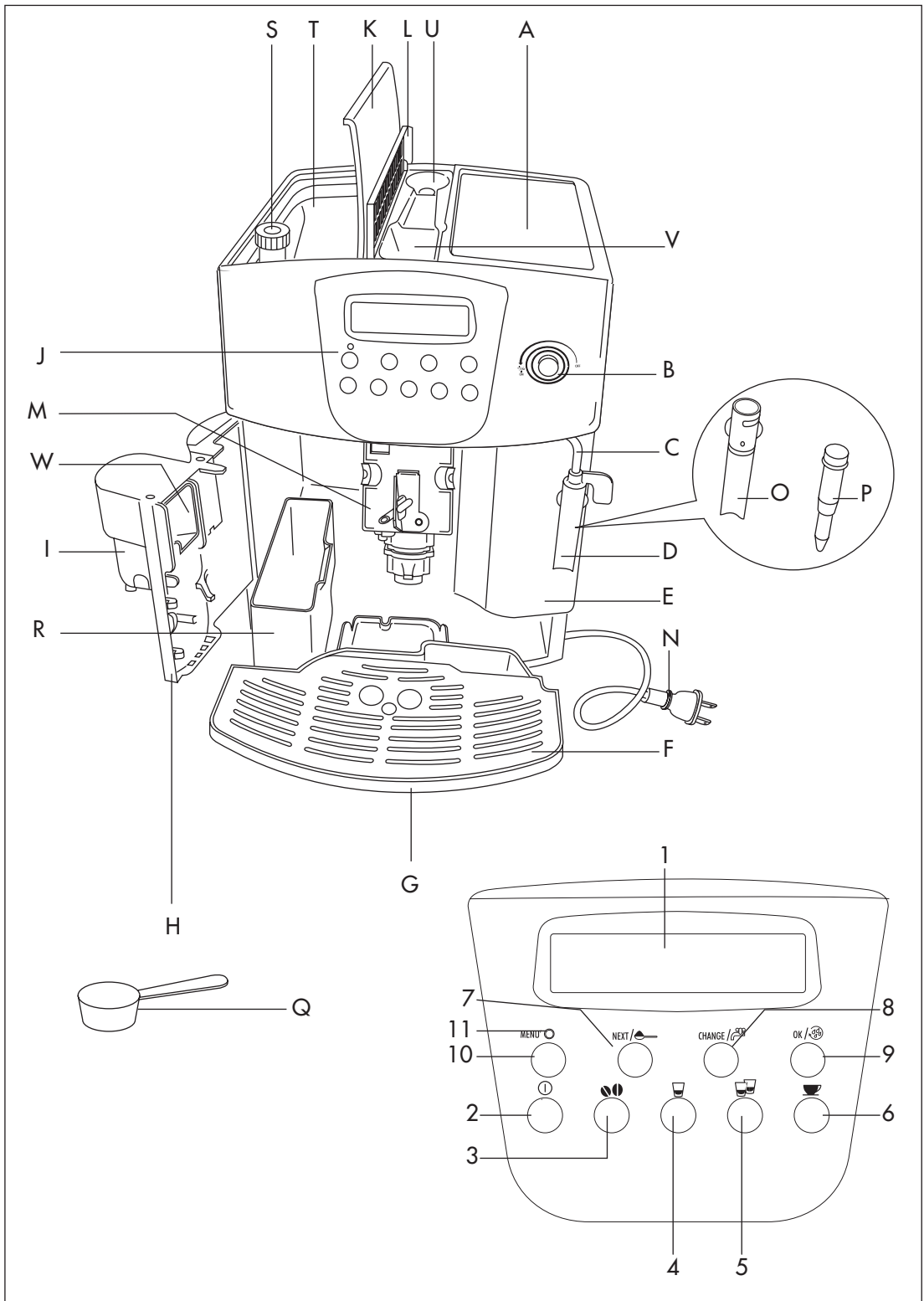

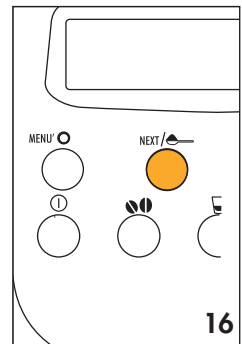
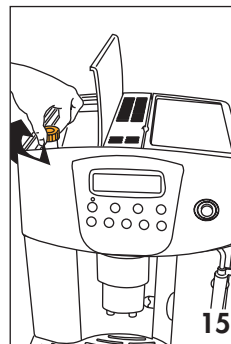
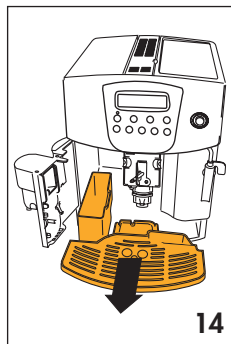
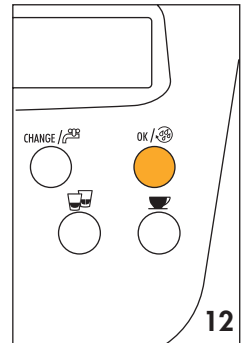
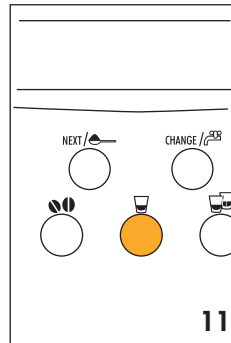
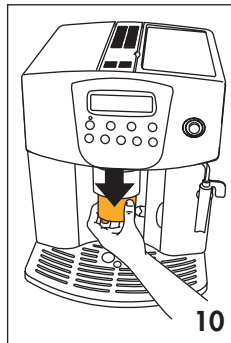
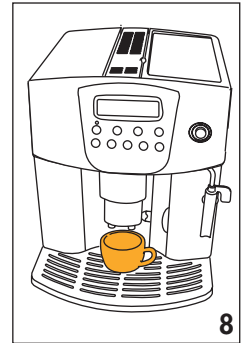
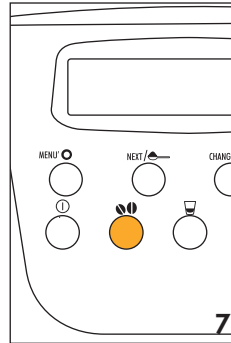
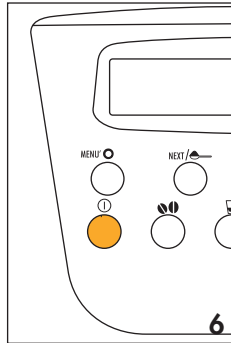
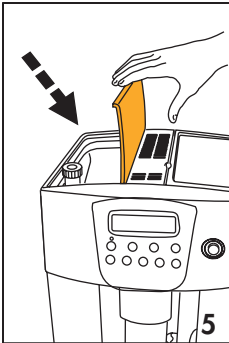
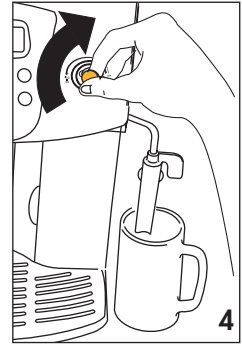
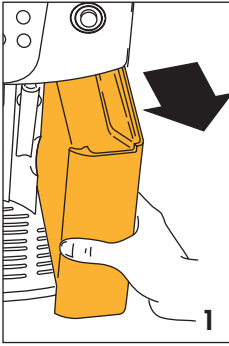

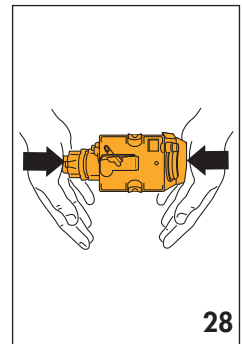
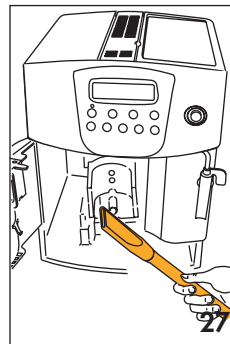
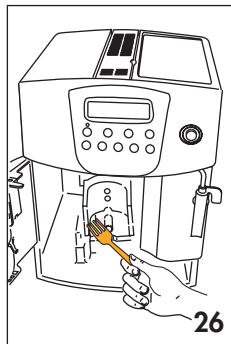
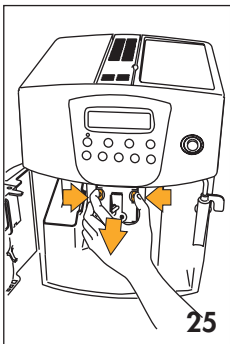
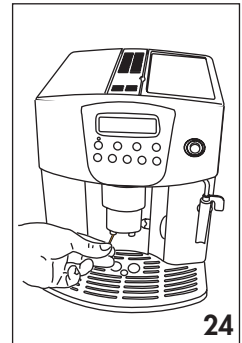
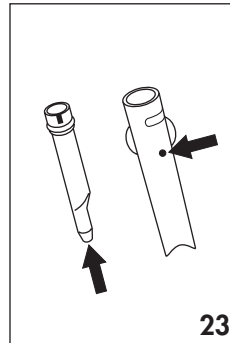
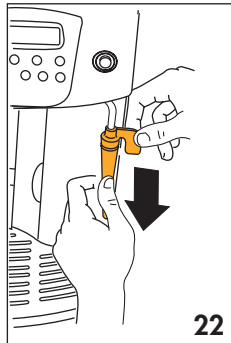
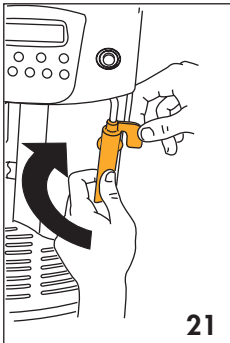
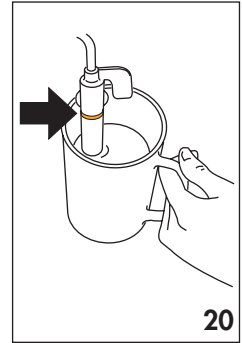
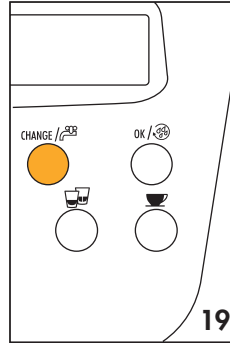
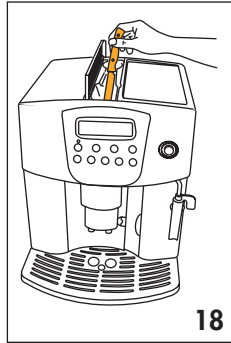
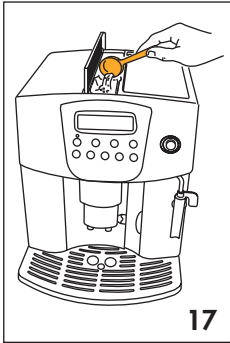

*Coffee has been used to factory test the appliance and it is therefore completely normal for there to be traces of coffee in the mill. This appliance is however guaranteed to be new.
The grinding coarseness regulator should only be turned when the coffee mill is on.*

INDEX

IMPORTANT SAFEGUARDS	page. 7
1 DESCRIPTION (see page 3)	page. 8
2 SAFETY WARNINGS	page. 8
3 INSTALLATION	page. 9
4 USING FOR THE FIRST TIME	page. 9
5 PREPARING COFFEE (USING COFFEE BEANS)	page. 10
6 CHANGING THE QUANTITY OF COFFEE IN THE CUP	page. 12
7 REGULATING THE COFFEE MILL	page. 12
8 PREPARING ESPRESSO/COFFEE USING GROUND COFFEE (INSTEAD OF BEANS)	page. 13
9 PRODUCING HOT WATER	page. 13
10 PREPARING CAPPUCCINOS (USING STEAM)	page. 14
11 CLEANING AND MAINTENANCE	page. 14
11.1 CLEANING THE COFFEE MAKER	page. 15
11.2 CLEANING THE INFUSER	page. 15
12 CHANGING AND SETTING THE MENU PARAMETERS	page. 16
12.1 SETTING THE CLOCK	page. 16
12.2 SETTING AUTO-START TIME	page. 16
12.3 DESCALING	page. 17
12.4 CHANGING COFFEE TEMPERATURE	page. 18
12.5 CHANGING THE LENGTH OF TIME THE APPLIANCE REMAINS ON	page. 18
12.6 SETTING WATER HARDNESS	page. 18
12.7 RESETTING FACTORY DEFAULT SETTINGS	page. 19
13 CHANGING THE LANGUAGE	page. 19
14 TROUBLESHOOTING	page. 19
15 PROBLEMS TO BE RESOLVED BEFORE CALLING THE SERVICE CENTER	page. 21

IMPORTANT SAFEGUARDS

When using electrical appliances, basic safety precautions should always be followed, including the following:

- Read all instructions.
- Do not touch hot surfaces. Use handles and knobs.
- To protect against fire, electrical shock and personal injury, do not immerse cord, plug or appliance in water or other liquid.
- Never allow the appliance to be used by children.
- Unplug from the outlet when not in use and before cleaning. Allow to cool before fitting or taking off parts, and before cleaning the appliance.
- Do not operate with a damaged cord or plug, or after the appliance malfunctions, or has been damaged in any manner. Return the appliance to the nearest authorized service facility for examination, repair or adjustment.
- The use of accessory attachments or spare parts not recommended by the appliance manufacturer may result in fire, electrical shock or personal injury.
- Do not use outdoors.
- Do not let the cord hang over the edge of the table or counter, or touch hot surfaces.
- Do not place on or near a hot gas or electrical burner, or in a heated oven.
- Plug cord into the wall outlet. To disconnect, turn any control to "off", then remove plug from wall outlet.
- Do not use the appliance for other than the intended use. This appliance is to be utilized for domestic use only. Any other use is to be considered improper and therefore, dangerous.

WARNING: To reduce the risk of fire or electric shock, do not remove the cover.

No user serviceable parts inside. Repair should be done by authorized service personnel only!

SAVE THESE INSTRUCTIONS

THIS PRODUCT IS FOR HOUSEHOLD USE ONLY

SHORT CORD INSTRUCTIONS

- A short power cord is provided to reduce risks resulting from becoming entangled in or tripping over a longer cord.
- Longer, detachable power supply cords or extension cords are available and may be used if care is exercised in their use.
- If an extension cord is used, the marked electrical rating should be at least as great as the electrical rating of the appliance. If the appliance is provided with 3- wire, grounding type cord, the extension should be a GROUNDING TYPE 3 - WIRE CORD. The longer cord should be arranged so that it will not drape over the counter-top or table top where it can be pulled on by children or tripped over.
- Your product is equipped with a polarized alternating current line plug (a plug having one blade wider than the other). This plug will fit into the power outlet only one way. This is a safety feature. If you are unable to insert the plug fully into the outlet, try reversing the plug. If the plug should still fail to fit, contact your electrician to replace your obsolete outlet. Do not defeat the safety purpose of the polarized plug.

1 DESCRIPTION (SEE PAGE 3)

- A. Cup warmer tray
- B. Steam knob
- C. Steam spout
- D. Cappuccino frother
- E. Water tank (removable)
- F. Cup tray
- G. Drip tray (removable)
- H. Service door
- I. Coffee spout (adjustable in height)
- J. Control panel
- K. Bean container lid
- L. Central lid for ground coffee
- M. Infuser
- N. Power cable
- O. Cappuccino frother (removable)
- P. Cappuccino frother nozzle (removable)
- Q. Measuring scoop for pre-ground coffee
- R. Coffee grounds container (removable)
- S. Grinding coarseness regulator
- T. Coffee beans container
- U. Compartment for measuring scoop
- V. Ground coffee funnel
- W. Mobile drawer

Control Panel

1. Display;
2. Appliance ON/OFF button;
3. Coffee strength selection button;
4. One shot espresso button;
5. Two shots espresso button;
6. One long coffee button;
7. Button to select ground coffee or, if the MENU light is on, to display the next parameter on the menu;
8. Button to select hot water or, if the MENU light is on, to change the menu parameters;
9. Button to rinse the appliance or, if the MENU light is on, to confirm the menu parameters;
10. Button to activate or deactivate menu parameter setting mode;
11. MENU light;

2 SAFETY WARNINGS

READ THESE INSTRUCTIONS CAREFULLY AND KEEP FOR FUTURE CONSULTATION!

- This appliance is designed to "make espresso coffee" and "hot drinks". Use with care to avoid scalds from the water and steam jets or through incorrect use.
- This appliance is intended for domestic use only. Any other use is considered improper and thus dangerous.
- The manufacturer is not liable for damage caused by improper, incorrect or unreasonable use of the appliance.
- When using the appliance, do not touch the hot surfaces.
- Do not touch the appliance with damp hands or feet.
- Do not allow children or infirmed persons to use the appliance unsupervised.
- Never allow children to play with the appliance.
- In the event of failure or malfunction, unplug the appliance from the outlet and do not tamper with it in any way. If it requires repair, contact an authorized service center only and ask for original spare parts to be used. Failure to respect the above could reduce the safety of the appliance.

3 INSTALLATION

- After removing the packaging, make sure the product is complete and undamaged. If in doubt, do not use the appliance and contact a qualified professional.
- Packing elements (plastic bags, polystyrene etc) must not be left within reach of children as they may represent a hazard.
- Place the appliance on a work surface far away from water taps, basins and sources of heat.
- After positioning the appliance on the work top, leave a space of at least 2 in (5 cm) between the surfaces of the appliance and the side and rear walls and at least 8 in (20 cm) above the coffee maker.
- Never install the appliance in environments where the temperature may reach freezing or below freezing temperatures (the appliance could be damaged if the water freezes).
- Connect the appliance to a grounded socket with a minimum current rating of 10amps. The manufacturer is not liable for possible accidents caused by failure to do so.
- If the power socket does not match the plug on the appliance, have the socket replaced with a suitable type by a qualified professional.
- The power cable on this appliance must not be replaced by the user as this operation requires the use of special tools. If the cable is damaged or requires replacing, contact an authorized service center only to avoid all risks.
- You should personalize water hardness as soon as possible following the instructions in section 12.6.

To learn how to operate the appliance correctly, when you use it for the first time, follow the step-by-step instructions given in the following sections.

4 USING FOR THE FIRST TIME

1. The first time you use the appliance, select the language.
To set English, plug the appliance into the outlet and wait for the appliance to display:

PRESS OK TO SELECT ENGLISH

Press the **OK** button for at least 3 seconds until the appliance displays:

ENGLISH SELECTED

The appliance then displays the setting message in English.

2. After a few seconds, the appliance displays:

FILL TANK

To fill, remove the tank (fig. 1), rinse and fill with fresh water. Never exceed the MAX line.

(When removing the tank, the cappuccino frother must always be positioned towards the center of the appliance, otherwise the tank cannot be removed).

Put the tank back and **push as far as it will go**.

3. The appliance now displays:

TURN THE STEAM KNOB

Move the cappuccino frother outwards (fig. 2) and place a cup underneath it.

Turn the steam knob counterclockwise as far as it will go (fig. 3).

After a few seconds, a little water runs out of the cappuccino frother. When the cup contains about 1 oz of water, turn the steam knob clockwise (fig. 4) as far as it will go to terminate the flow of water.

4. The appliance now displays:

TURNING OFF PLEASE WAIT ...

and it goes off.

5. Fill the container with coffee beans (fig. 5).

IMPORTANT: to prevent malfunction, never fill with ground coffee, freeze dried coffee, oily beans or anything else which could damage the appliance.

6. Press the ① (fig. 6), The appliance displays:

HEATING UP PLEASE WAIT ...

to indicate that preheating is underway.

7. When preheating is complete, the appliance displays:

RINSING COMPLETED PLEASE WAIT ...

and performs an automatic rinse cycle (a little hot water runs out of the spouts and is collected in the drip tray beneath).

Tip: if you want to make a short coffee (less than 2 oz), to make it hotter, fill the cup with this hot rinsing water first. Leave it for a few seconds then empty it to preheat the cup.

8. The appliance now displays the ready message:

READY STRONG TASTE

5 PREPARING COFFEE (USING COFFEE BEANS)

1. The appliance is preset to make coffee with a strong taste. You can also choose coffee with a mild or regular taste. To choose the required taste, press the ☉☉ button (fig. 7). The selected coffee taste will be displayed.
2. Place 1 cup under the spouts to make 1 shot (fig. 8) or 2 cups for 2 shots (fig. 9). For a creamier coffee, lower the spouts to bring them as close to the cups as possible (fig. 10).
3. Press the ☕ button to make one shot espresso (fig. 11), the ☕☕ button for two shots espresso and the ☕☕☕ button for a long coffee.

To change the quantity of coffee delivered automatically into the cup, follow the instructions in section 6.

(The appliance now grinds the beans and starts brewing the coffee into the cup.

Once the desired quantity has been reached, the appliance automatically stops delivering the coffee and ejects the grounds into the coffee grounds container).

4. After a few seconds, the ready message is displayed again and you can make another coffee.
5. To turn the appliance off, press the ① button.

Before going off, the appliance performs an automatic rinse cycle (a little hot water runs out from the spouts and is collected in the drip tray beneath). Take care to avoid scalds.

NOTE 1: If the coffee is delivered a drop at a time or not at all, turn the grinding coarseness regulator (fig. 15) one click clockwise (see section 7).

Turn one click at a time until the coffee is delivered adequately. **The grinding coarseness regulator must only be turned when the coffee mill is on.**



NOTE 2: If the coffee is delivered too fast and is not creamy enough, turn the grinding coarseness regulator (fig. 15) one click counterclockwise (see section 7). Turn one click at a time until the coffee is delivered adequately. Avoid turning the grinding coarseness regulator excessively otherwise when you select 2 cups, the coffee may run out in drips.

The grinding coarseness regulator must only be turned when the coffee mill is on.

NOTE 3: *Tips to make hotter coffee:*

- **When you turn the appliance on**, if you want to make a short coffee (less than 2 oz), use the hot rinse-through water to preheat the cups.
If **2-3 minutes have passed**, since you last made coffee, before making coffee again you must preheat the infuser by pressing the  button (fig. 12).
Run off the water into the underlying drip tray or alternatively use this water to fill (and then empty) the cup to be used for the coffee, so as to preheat it.
- Unless preheated, do not use cups that are too thick, as they will absorb too much heat.
- Use cups that have been preheated by rinsing them with hot water or by leaving them for at least 20 minutes on the cup warmer tray on top of the appliance with the appliance on.

NOTE 4: While the appliance is making the coffee, **delivery can be stopped at any time** by pressing the ,  or  button as previously selected.

NOTE 5: As soon as delivery is complete, to **increase the quantity** of coffee, simply press and hold the ,  or  button as previously selected, until the desired quantity is reached (this operation must be performed within 3 seconds from when coffee delivery from the spouts ceases).

NOTE 6: *When the appliance displays:*

FILL TANK

the water tank must be refilled or the appliance will not make coffee.
(It is normal for there to be a little water left in the tank when the message is displayed).

NOTE 7: The appliance counts the number of coffees made.
Every 14 single coffees (or 7 doubles) the appliance displays:

EMPTY GROUNDS CONTAINER

indicating that the grounds container is full and must be emptied and cleaned. Until the grounds container has been cleaned, the appliance continues to display the message and cannot make coffee.
To clean, open the service door at the front by pulling the spout (fig. 13), remove the drip tray (fig. 14), empty and clean.
Empty the grounds container and clean thoroughly, making sure all residue deposited on the bottom are removed.

IMPORTANT: *When removing the drip tray, the grounds container **MUST** be emptied, even if it is not completely full. If this is not done, when making your next coffee, the grounds in the container may exceed the maximum level and block the appliance.*

NOTE 8: While the appliance is delivering coffee, **never remove the water tank**. If it is removed, the appliance will not be able to make the coffee.

To reset the appliance, turn the steam knob counterclockwise as far as it will go and run off water from the cappuccino frother for a few seconds.

When using the appliance for the first time, 4-5 cups of coffee need to be made before the appliance starts to give satisfying results.

If the appliance malfunctions, do not contact the service center right away.

The problem can almost always be resolved by following the instructions indicated in sections 14 and 15. If this is not the case, or for further explanations, contact customer service by calling the number listed in the warranty or visit www.delonghi.com for a list of service centers near you. (U.S. and Canada)

6 CHANGING THE QUANTITY OF COFFEE IN THE CUP

The appliance is factory preset to automatically deliver the following quantities of coffee:

- 1 shot espresso (when the ☕ button is pressed);
- 2 shots espresso (when the ☕☕ button is pressed);
- long coffee (when the ☕☕☕ button is pressed);

To change these quantities, proceed as follows:

- press the button corresponding to the quantity you want to change (☕ , ☕☕ or ☕☕☕) for at least 8 seconds until the message "PROGRAM QUANTITY" is displayed;
- when the coffee in the cup reaches the required level, press the same button again to memorize the new amount.

7 REGULATING THE COFFEE MILL

After making the first coffees, if you find that coffee delivery is either too fast or too slow (in drips), the grinding coarseness regulator can be adjusted (fig. 15).

Turning it 1 click (1 number) clockwise speeds up coffee delivery (without drips).

Turning it 1 click counterclockwise slows down delivery giving a creamier appearance to the coffee.

These adjustments will only be evident after at least 2 cups of coffee have been brewed.

The grinding coarseness regulator must only be turned when the coffee mill is on.

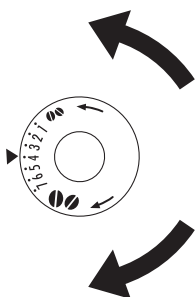

Turn counterclockwise to obtain finer ground coffee, slower delivery and a creamier appearance.



Turn clockwise for coarser ground coffee and faster delivery (not a drop at a time).

(Coffee has been used to factory test the appliance and it is therefore completely normal for there to be traces of coffee in the mill. This appliance is however guaranteed to be new).

8 PREPARING ESPRESSO/COFFEE USING GROUND COFFEE (INSTEAD OF BEANS)

- Press the  button (fig. 16) to select the ground coffee function. This disables the coffee mill function. The appliance displays

READY PRE-GROUND

- Lift the central lid, place one level measure of ground coffee in the funnel (see fig. 17) and proceed as described in section 5. Note: You can make just one coffee at a time by pressing the ,  or  button once only.

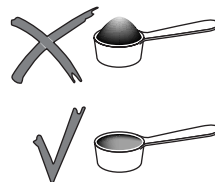

NOTE 1: Never add the ground coffee when the appliance is off to avoid it being dispersed inside the appliance.

NOTE 2: Never add more than one level measured scoop, otherwise either the appliance will not make the coffee, the ground coffee will be lost inside the appliance, dirtying it, or the coffee will run off in drips and the message "GROUND TOO FINE ADJUST GRINDER AND OPEN STEAM" will be displayed.



NOTE 3: When measuring the quantity of coffee to be added, use the measuring scoop supplied only.

NOTE 4: Use ground coffee for espresso coffee makers only. Do not use coffee beans, freeze-dried coffee or other materials that could damage the appliance.

NOTE 5: If the funnel blocks due to moisture inside the appliance or if more than one measure of pre-ground coffee has been used, use a plastic knife to push the coffee down (Fig. 18), then remove and clean the infuser and appliance as described in section 11.2 "Cleaning the infuser".

- Once the coffee has been delivered, to go back to making coffee using beans, deactivate the ground coffee function by pressing the  button again (the light goes off and the coffee mill is enabled for operation again).

9 PRODUCING HOT WATER

- Always make sure the appliance is ready.
- Turn the cappuccino frother towards the outside of the appliance and place a container under it (fig. 2).
- Press the  (fig. 19). The appliance displays:

READY HOT WATER

- Turn the steam knob half a turn counterclockwise as far as it will go (fig. 3). Hot water runs from the cappuccino frother and starts to fill the container underneath. You should not run hot water for more than 2 minutes at a time.
- To interrupt hot water delivery, turn the steam knob clockwise as far as it will go (fig. 4) and place the cappuccino frother in the original position near the center of the appliance.
- To deactivate the hot water function, press the  (fig. 19).

10 PREPARING CAPPUCCINOS (USING STEAM)

- Move the cappuccino frother outwards (fig. 2).
- Place an empty container under the cappuccino frother. Turn the steam knob a half turn counterclockwise as far as it will go (fig. 3). The appliance displays:

STEAM

Allow the steam mixed with water to run off for a few seconds until steam only is given off.

- To interrupt steam delivery, rotate the knob clockwise as far as it will go (fig. 4).
- Empty the container then fill it with about 3.5 oz of milk for each cappuccino to be prepared. In choosing the size of the container, bear in mind that the milk doubles or triples in volume. You are recommended to use skim or semi-skimmed milk at refrigerator temperature.
- Dip the cappuccino frother into the pitcher containing the milk (fig. 2), taking care not to immerse the raised line on the cappuccino frother (indicated by the arrow in fig. 20). Turn the steam knob a half turn counterclockwise as far as it will go (beware of burns). Steam is discharged from the cappuccino frother, giving the milk a creamy frothy appearance. To obtain a creamier froth, dip the cappuccino frother into the milk and rotate the container with slow movements from the bottom upwards. (You should not discharge steam for more than two minutes at a time).
- Once the required temperature is reached, interrupt steam delivery by rotating the knob clockwise as far as it will go (fig. 4).
- Prepare the coffee as described previously, using large enough cups, then fill with the frothed milk prepared previously. The cappuccino is ready. Sweeten to taste and, if desired, sprinkle the froth with a little cocoa powder.

IMPORTANT: always clean the cappuccino frother immediately after use. Proceed as follows:

- Discharge a little steam for a few seconds by rotating the steam knob. This empties any milk left inside the steam spout.
IMPORTANT: To guarantee cleanliness, you are recommended to follow this procedure each time you make cappuccino to avoid milk stagnating in the cappuccino nozzle.
- Turn the steam knob clockwise as far as it will go.
- Wait a couple of minutes for the cappuccino frother to cool down then with one hand hold the cappuccino spout handle firm and with the other unscrew the cappuccino frother itself by rotating clockwise and extracting downwards (fig. 21).
- Remove the nozzle from the steam spout by pulling it downwards (fig. 22).
- Carefully wash the cappuccino frother and steam nozzle in warm water.
- Make sure the two holes shown in fig. 23 are not blocked. If necessary, clean with a pin.
- Replace the steam nozzle by inserting it and vigorously turning it upwards into the steam spout.
- Replace the cappuccino frother by pushing it upwards and turning it counterclockwise.

11 CLEANING AND MAINTENANCE

Before performing any cleaning operations, leave the appliance to cool down and unplug from the outlet.

Never immerse the coffee maker in water. It is an electrical appliance.

Do not use solvents or abrasive cleaning products to clean the appliance. A soft damp cloth will suffice.

NEVER wash ANY of the components of the appliance in a dishwasher.

11.1 Cleaning the coffee maker

Clean the grounds container (as described in section 5, note 7) whenever it requires emptying.

The water tank should also be cleaned regularly.

The drip tray is fitted with a level indicator (red) showing the level of water it contains.

When the indicator starts to become visible (a few millimeters under the drip tray), the drip tray must be emptied and cleaned.

Check that the holes in the coffee spout are not blocked. To unblock them, scrape the dry coffee residues away with a needle (fig. 24).

11.2 Cleaning the infuser

The infuser must be cleaned regularly to avoid the build-up of coffee encrustations which could cause malfunction.

Proceed as follows:

- Turn the appliance off by pressing the ① button (fig. 6) (do not unplug) and wait for the display to go off;
- Open the service door (fig. 13);
- Remove the drip tray and the grounds container (fig. 14) and clean;
- Press the two red release buttons on the infuser (fig. 25) and pull it out;
- **IMPORTANT: THE INFUSER CAN ONLY BE REMOVED WHEN THE APPLIANCE IS OFF. ATTEMPTING TO REMOVE THE INFUSER WITH THE APPLIANCE ON MAY CAUSE SERIOUS DAMAGE.**
- Wash the infuser under running water, without using detergents. Never wash the infuser in the dishwasher;
- Clean the inside of the appliance thoroughly. To remove coffee encrustations from the inside of the appliance, scrape with a plastic or wooden fork (fig. 26) then vacuum up the residues with a vacuum cleaner (fig. 27);
- Replace the infuser by sliding it onto the supports and pin at the bottom, then push the PUSH symbol fully in until it clicks into place.

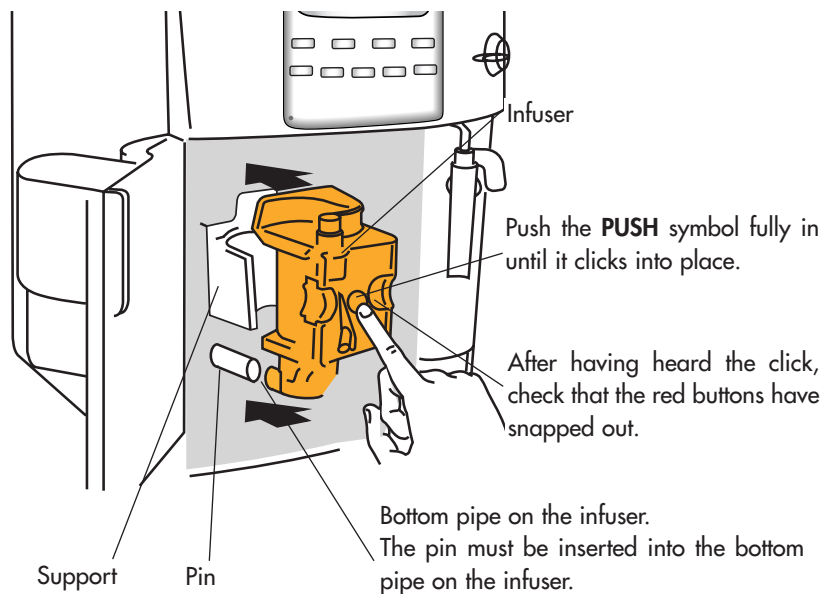

Check that the two red buttons have snapped out, otherwise the door cannot be closed.

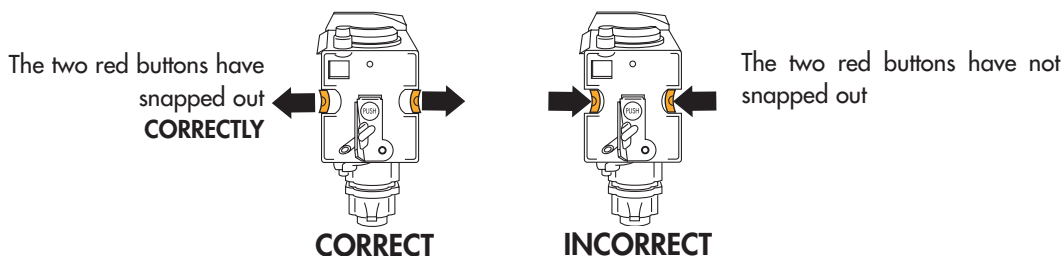

NOTE 1: If the infuser is not inserted correctly until it clicks into place and the two red buttons have not snapped out, the service door cannot be closed.

NOTE 2: If it is hard to insert the infuser, before inserting it squeeze it to the right size by pressing it forcefully from the top and bottom simultaneously, as shown in figure 28.

NOTE 3: If it is still hard to insert the infuser, leave it out of the appliance, close the service door, unplug from the outlet then plug in again.

Wait for all the lights to go off, then open the door and replace the infuser.

- replace the drip tray, complete with the grounds container;
- close the service door.

12 CHANGING AND SETTING THE MENU PARAMETERS

The following menu parameters and functions can be changed by the user:

- Clock
- Auto-start time
- Descaling process
- Coffee temperature
- Length of time the appliance remains on
- Water hardness
- Factory default values

12.1 Setting the clock

To set the clock, proceed as follows:

- Press the **MENU'** button (the light over the button comes on) then press the **NEXT** button repeatedly until the appliance displays

CLOCK 00:00

- Press the **CHANGE** button to set the clock. (If you hold the **CHANGE** button down, the time is changed rapidly).
- Press the **OK** button to confirm the value;
- Press the **MENU'** button to exit programming mode or **NEXT** to change other parameters.

12.2 Setting auto-start time

This programs the time the appliance will come on automatically.

- Make sure the clock on the appliance is set as described above.
- Press the **MENU'** button then press the **NEXT** button repeatedly until the appliance displays:

START TIME 00:00

- Press the **CHANGE** button to set the auto-start time. (If you hold the **CHANGE** button down, the time is changed rapidly).
- Press the **OK** button to confirm the value,
- Press **NEXT** once and the appliance displays the message:

AUTO-START NO

Press the **CHANGE** button to modify the function (the appliance displays AUTO-START YES);

- Press the **OK** button to activate auto-start;
- Press the **MENU'** button to exit programming mode or the **NEXT** button to change other parameters.

12.3 Descaling

Over time, the continuous heating up of the water used to make the coffee leads to lime scale building up in the inner circuits of the appliance.

When the appliance displays the message:

DESCALE

You should perform the descale cycle.

Proceed as follows:

- make sure the appliance is ready.
- press the **MENU'** button (the light over the button comes on) then press the **NEXT** button repeatedly until the appliance displays:

DESCALE NO

- Press **CHANGE** and the appliance displays the message:

DESCALE YES

- Press the **OK** button to start the descale program.
- Empty the water tank and pour in the contents of the descaler with water. The amount of water to be used is based on the manufactures's directions provided on the descaler. For subsequent descaling operations, descaling solution can be purchased from authorized technical service centers.

Note: Make sure splashes of descaler do not fall onto surfaces sensitive to acid such as marble, limestone and glaze.

- Place a plastic or glass container with a minimum capacity of 50 oz under the cappuccino frother (Fig. 3);
- Turn the steam knob half a turn counterclockwise (fig.3). The descaling solution will run out of the cappuccino frother and start to fill the container underneath.
- The descale program automatically performs a series of run offs and pauses to remove lime scale deposits from inside the coffee maker.
- After about 30 minutes, the appliance displays:

DESCALING COMPLETED TURN KNOB

- Turn the steam knob a half turn clockwise as far as it will go (fig. 4).

The appliance must now be rinsed through to eliminate residues of descaling solution from inside the appliance. Proceed as follows:

- Remove the water tank, rinse and fill with clean water.
- Reposition the tank.
- Empty the collection container (under the cappuccino frother) full of liquid and then put it back under the cappuccino frother.
- Turn the steam knob a half turn counterclockwise (fig. 3).

Hot water will run off from the cappuccino frother into the container below and the appliance displays:

RINSING

- When the water tank is empty, the appliance displays the message:

RINSING COMPLETED TURN KNOB

- Turn the steam knob clockwise as far as it will go (fig. 4) and refill the water tank with clean water.
- The descale program is now complete and the appliance is ready to make coffee again.

NOTE: if the descaling cycle is interrupted before completion, the appliance continues to display the descale message and the program must be started again from the beginning.

IMPORTANT: FAILURE TO DESCALE THE APPLIANCE REGULARLY INVALIDATES THE GUARANTEE.

12.4 Changing coffee temperature

To change the temperature of the coffee, proceed as follows:

- Press the **MENU'** button (the light over the button comes on) then press the **NEXT** button repeatedly until the appliance displays:

TEMP. WARM

- Press the **CHANGE** button until the appliance displays the desired coffee temperature
- Press the **OK** button to confirm the temperature selected;
- Press the **MENU'** button to exit programming mode or **NEXT** to change other parameters.

12.5 Changing the length of time the appliance remains on

The appliance is factory preset to go off automatically one hour after the last coffee has been made.

The number of hours the appliance remains on can be increased as follows:

- Press the **MENU'** button (the light over the button comes on) then press the **NEXT** button repeatedly until the appliance displays:

OFF AFTER 1 HOUR

- Press the **CHANGE** button to change the number of hours the appliance remains on
- Press the **OK** button to confirm the value;
- Press the **MENU'** button to exit programming mode or **NEXT** to change other parameters.

12.6 Setting water hardness

The descale message is displayed after the appliance has been operated for a factory set period of time calculated on the basis of the maximum quantity of lime scale which may be contained in the water used. If necessary, this period of operation can be extended, making descaling less frequent, by programming the appliance based on the actual lime content in the water used. Proceed as follows:

- Remove the "Total Hardness Test" strip (enclosed on page 2) from its packaging then dip it fully in the water tank for a few seconds. Remove it and wait about 30 seconds (until it changes color and a number of dots are formed);
- Turn the appliance on by pressing the **ⓘ** button (fig. 6).
- Press the **MENU'** button (the light over the button comes on) then press the **NEXT** button repeatedly until the appliance displays:

WATER HARDNESS 4

- Press the **CHANGE** button repeatedly until the number coincides with the number of squares on the test strip (for example, if there are 3 squares on the test strip, press the button until WATER HARDNESS 3 is displayed).
- Press the **OK** button to confirm the value. The coffee maker is now programmed to provide the descaling warning when necessary, based on the actual hardness of the water.

12.7 Resetting factory default settings

If you change the original values, the factory default values can be reset as follows:

- Press the **MENU'** button (the light over the button comes on) then press the **NEXT** button repeatedly until the appliance displays:

RESET TO DEFAULT NO

- Press the **CHANGE** button and the appliance displays "RESET TO DEFAULT YES";
- Press the **OK** button to reset the factory default values;
- Press the **MENU'** button to exit programming mode or **NEXT** to change other parameters

13 CHANGING THE LANGUAGE

To change the language, proceed as follows:

- Press the **OK** button for at least 5 seconds until the appliance displays:

PRESS OK TO SELECT ENGLISH

and press the **OK** button for at least 3 seconds to confirm. The appliance then displays the setting message in English.





14 TROUBLESHOOTING



MESSAGE	MEANING	WHAT TO DO
<i>FILL TANK</i>	<ul style="list-style-type: none"> • The water tank is empty or is positioned incorrectly. • The tank is dirty or encrusted with lime scale. 	<ul style="list-style-type: none"> • Fill the water tank as described in section 5, note 6 and insert it fully. • Rinse or descale the tank.
<i>GROUND TOO FINE ADJUST GRINDER AND OPEN STEAM</i>	<ul style="list-style-type: none"> • The appliance cannot make coffee • The coffee runs off too slowly. 	<ul style="list-style-type: none"> • Turn the steam knob counterclockwise (fig. 3) as described in section 5 note 10. • Turn the grinding regulator (fig. 15) one click clockwise (see section 7).
<i>EMPTY USED COFFEE CONTAINER</i>	<ul style="list-style-type: none"> • The grounds container is full or missing. 	<ul style="list-style-type: none"> • Empty the grounds container and clean as described in section 5, note 7, then replace.
<i>INSERT USED COFFEE</i>	<ul style="list-style-type: none"> • After cleaning, the grounds container has not been replaced. 	<ul style="list-style-type: none"> • Open the service door and insert the grounds container.

MESSAGE	MEANING	WHAT TO DO
<i>ADD PRE-GROUND COFFEE</i>	<ul style="list-style-type: none"> With the ground coffee function selected, ground coffee has not been poured into the funnel. 	<ul style="list-style-type: none"> Add the ground coffee as described in section 8.
<i>FILL BEANS CONTAINER</i>	<ul style="list-style-type: none"> The coffee beans have run out. If the coffee grinder is very noisy, this means a small stone in the coffee beans has blocked the mill. 	<ul style="list-style-type: none"> Fill bean container Contact an authorized De'Longhi service center.
<i>DESCALE</i>	<ul style="list-style-type: none"> This indicates the presence of lime scale in the appliance. 	<ul style="list-style-type: none"> The descaling procedure, described in section 12.3, needs to be performed as soon as possible.
<i>PRESS NEXT+ CHANGE</i>	<ul style="list-style-type: none"> After cleaning, the infuser has probably been left out of the coffee maker. 	<ul style="list-style-type: none"> Leave the service door closed and the infuser out of the appliance, then follow the instructions displayed.
<i>CLOSE DOOR</i>	<ul style="list-style-type: none"> The service door is open. 	<ul style="list-style-type: none"> If the service door cannot be closed, check that the infuser is inserted correctly (section 11.2 - note 1).
<i>INSERT BREWING UNIT</i>	<ul style="list-style-type: none"> After cleaning, the infuser has probably been left out of the coffee maker. 	<ul style="list-style-type: none"> Insert the infuser, see section 11.2.
<i>GENERIC ALARM</i>	<ul style="list-style-type: none"> The inside of the appliance is very dirty. 	<ul style="list-style-type: none"> Thoroughly clean the inside of the appliance, as described in section 11.2. If the message is still displayed after cleaning, contact a service center.

15 PROBLEMS THAT CAN BE RESOLVED BEFORE CALLING THE SERVICE CENTER

If the appliance is not working, the causes of the malfunction can be identified and resolved by referring to section 14. If, on the other hand, no message is displayed, run the following checks before calling the service center.

PROBLEM	CAUSE	SOLUTION
The coffee is not hot	<ul style="list-style-type: none"> The cups have not been preheated. The infuser is too cold 	<ul style="list-style-type: none"> Heat the cups by rinsing them in hot water or leaving them for at least 20 minutes on the cup warmer tray on the lid (see note 3, section 5). Heat the infuser by pressing the  button before making the coffee (fig. 12, see note 3, section 5).
The coffee is not creamy enough	<ul style="list-style-type: none"> The coffee is ground too coarsely Wrong type of coffee is being used. 	<ul style="list-style-type: none"> Turn the grinding regulator one click counterclockwise (see section 7). Use a type of coffee for espresso coffee makers.
The coffee runs out too slowly.	<ul style="list-style-type: none"> The coffee is ground too finely. 	<ul style="list-style-type: none"> Turn the grinding regulator one click clockwise (see section 7).
The coffee runs out too quickly.	<ul style="list-style-type: none"> The coffee is ground too coarsely. 	<ul style="list-style-type: none"> Turn the grinding regulator one click counterclockwise (see section 7).
The coffee does not come out of one of the spouts.	<ul style="list-style-type: none"> The spout holes are blocked. 	<ul style="list-style-type: none"> Scrape off the dry coffee residues with a needle (fig. 24).
When the steam knob is turned, no steam comes out of the cappuccino frother	<ul style="list-style-type: none"> The holes in the cappuccino frother and steam nozzle are clogged. 	<ul style="list-style-type: none"> Clean the holes in the cappuccino frother and the steam nozzle (see section 10 - fig. 23).
When the  ,  or  button is pressed, the appliance does not deliver coffee, but only water.	<ul style="list-style-type: none"> The ground coffee may be blocked in the funnel. 	<ul style="list-style-type: none"> Remove the ground coffee inside the funnel using a plastic knife (see section 8 - note 5). Then clean the infuser and the inside of the appliance (see description in section 11.2).
When the  button is pressed, the appliance does not turn on.	<ul style="list-style-type: none"> The appliance is not plugged in. 	<ul style="list-style-type: none"> Check that the power cable is plugged into the outlet.
The infuser cannot be removed for cleaning.	<ul style="list-style-type: none"> The appliance is on. The infuser can only be removed if the appliance is off. 	<ul style="list-style-type: none"> Turn the appliance off and remove the infuser (see section 11.2). IMPORTANT: the infuser can only be removed if the appliance is off. Attempting to remove the infuser when the appliance is on may cause serious damage.

PROBLEM	CAUSE	SOLUTION
<p>Ground coffee is being used (not beans) and the appliance does not deliver the coffee.</p>	<ul style="list-style-type: none"> • Too much ground coffee has been added. • The  button has not been pressed and the appliance has used both the ground coffee added and the coffee ground by the mill • Ground coffee has been added when the appliance is off. 	<ul style="list-style-type: none"> • Remove the infuser and thoroughly clean the inside of the appliance, as described in section 11.2. Repeat the operation using a maximum of 1 measuring scoop of ground coffee. • Thoroughly clean the inside of the appliance, as described in section 11.2. Repeat the operation, first pressing the  button as described in section 8. • Remove the infuser and thoroughly clean the inside of the appliance, as described in section 11.2. Repeat the operation, but switch the appliance on first.
<p>The coffee does not run out from the spouts, but from around the service door.</p>	<ul style="list-style-type: none"> • The holes in the spouts are clogged with dry coffee. • The mobile container inside the service door is blocked and cannot swing. 	<ul style="list-style-type: none"> • Scrape the holes with a needle (see section 11.1, Fig. 24). • Thoroughly clean the mobile container, particularly near the hinges to ensure they are free to swing smoothly.



This warranty applies to all products with De'Longhi or Kenwood brand names.

LIMITED WARRANTY

What does the warranty cover?

We warrant each appliance to be free from defects in material and workmanship. Our obligation under this warranty is limited to repair at our factory or authorized service center of any defective parts or part thereof, other than parts damaged in transit. The repaired or new model will be returned at the company expense.

This warranty shall apply only if the appliance is used in accordance with the factory directions, which accompany it, and on an Alternating current (AC) circuit.

How long does the coverage last?

This warranty runs for two years (2) from the purchase date found on your receipt and applies only to the original purchaser for use.

What is not covered by the warranty?

The warranty does not cover defects or damage of the appliance, which result from repairs or alterations to the appliance outside our factory or authorized service centers, nor shall it apply to any appliance, which has been subject to abuse, misuse, negligence or accidents. Also, consequential and incidental damage resulting from the use of this product or arising out of any breach of contract or breach of this warranty are not recoverable under this warranty. Some states do not allow the exclusion or limitation of incidental or consequential damage, so the above limitation may not apply to you.

How do you get service?

If repairs become necessary, see contact information below:

U.S. Residents:

Please contact our toll free hotline at #1-866-Latte-Best or log onto our website at www.delonghi.com. For all accessories, spare parts or replacement parts, please contact our parts division at 1-866-528-8323.

Residents of Canada:

Please contact our toll free hotline at #1-866-Latte-Best or 1-866-528-8323 or log onto our website at www.delonghi.com.

Residents of Mexico:

Please refer to the Limited Warranty statement for Mexico (see page 60).

Please refer to the back page of the manual for De'Longhi addresses.

The above warranty is in lieu of all other express warranties and representations. All implied warranties are limited to the applicable warranty period set forth above. This limitation does not apply if you enter into an extended warranty with De'Longhi. Some states do not allow limitations on how long an implied warranty lasts, so the above exclusions may not apply to you. De'Longhi does not authorize any other person or company to assume for it any liability in connection with the sale or use of its appliance.

How does state law apply?

This warranty gives you specific legal rights, and you may also have other rights, which vary from state to state.

*L'appareil est testée en usine pour le café il est donc normal de trouver des traces de café dans la machine. Il est malgré tout garanti que cette machine soit neuve.
Le bouton de réglage doit être tourné seulement quand le moulin à café est en marche.*

TABLE DES MATIÈRES

MESURES DE SECURITÉ IMPORTANTES	pag. 25
1 DESCRIPTION DE L'APPAREIL (voir page 3)	pag. 26
2 CONSIGNES DE SÉCURITÉ	pag. 26
3 INSTALLATION	pag. 27
4 PREMIÈRE MISE EN SERVICE	pag. 27
5 PRÉPARATION DU CAFÉ (AVEC DU CAFÉ EN GRAINS)	pag. 28
6 MODIFICATION DE LA QUANTITÉ DE CAFÉ EN TASSE	pag. 30
7 RÉGLAGE DU MOULIN À CAFÉ	pag. 30
8 PRÉPARATION DU CAFÉ EXPRESSO AVEC DU CAFÉ PRÉMOULU (À LA PLACE DES GRAINS)	pag. 31
9 SORTIE D'EAU CHAUDE	pag. 31
10 PRÉPARATION DU CAPPUCCINO (AVEC LA VAPEUR)	pag. 32
11 NETTOYAGE ET ENTRETIEN	pag. 32
11.1 NETTOYAGE DE LA MACHINE	pag. 33
11.2 NETTOYAGE DE L'INFUSEUR	pag. 33
12 DES PARAMÈTRES DU MENU MODIFICATION ET PROGRAMMATION	pag. 34
12.1 PROGRAMMATION DE L'HORLOGE	pag. 34
12.2 PROGRAMMATION DE L'HEURE DE MISE EN MARCHÉ AUTOMATIQUE	pag. 34
12.3 DÉTARTRAGE	pag. 35
12.4 MODIFICATION DE LA TEMPÉRATURE du CAFÉ	pag. 36
12.5 MODIFICATION DE LA DURÉE DE LA MISE EN MARCHÉ	pag. 36
12.6 PROGRAMMATION DE LA DURETÉ DE L'EAU	pag. 36
12.7 RETOUR AUX PROGRAMMATIONS D'USINE	pag. 37
13 MODIFICATION DE LA LANGUE	pag. 37
14 EXPLICATION DU MESSAGE AFFICHÉ ET QUE FAIRE	pag. 37
15 PROBLÈMES SOLUBLES AVANT D'APPELER L'ASSISTANCE TECHNIQUE	pag. 39

MESURES DE SECURITE IMPORTANTES

Lors de l'utilisation d'un appareil électroménager, il faut toujours prendre certaines précautions de base:

- Lire toutes les instructions.
- Ne pas toucher les surfaces chaudes; se servir des poignées ou des boutons.
- Afin d'éviter les incendies, les chocs électriques et les blessures aux personnes, ne pas immerger le cordon, la fiche ou l'appareil dans l'eau ou tout autre liquide.
- Ne pas laisser utiliser l'appareil par des enfants ou par des personnes en état d'incapacité sans surveillance.
- Débrancher l'appareil lorsqu'il n'est pas utilisé et avant de le nettoyer. Le laisser refroidir avant d'installer ou d'enlever des pièces ou avant de le nettoyer.
- Il est déconseillé d'utiliser l'appareil si le cordon ou la fiche sont endommagés, défectueux ou s'ils ont subi des dommages. Il est en effet préférable de renvoyer l'appareil à un centre de service après-vente autorisé.
- L'utilisation d'accessoires non recommandés par le fabricant peut causer des incendies, des chocs électriques et des blessures.
- Ne pas utiliser l'appareil à l'extérieur.
- Ne pas laisser le cordon pendre d'une table ou d'un comptoir ou entrer en contact avec une surface chaude.
- Ne pas placer l'appareil sur ou près d'une cuisinière à gaz ou électrique ou dans un four chaud.
- Brancher la fiche du cordon à la prise. Pour débrancher l'appareil, éteindre l'appareil, puis enlever la fiche de la prise.
- Il ne faut utiliser l'appareil que pour les fonctions qui lui sont attribuées. Cet appareil ne doit être utilisé que pour un usage domestique. Toute autre utilisation est réputée impropre et, par conséquent, dangereuse.

AVERTISSEMENT : POUR RÉDUIRE LES RISQUES D'INCENDIE OU D'ÉLECTROCUTION, NE RETIREZ PAS LE COUVERCLE INFÉRIEUR. IL NE CONTIENT AUCUNE PIÈCE RÉPARABLE PAR L'UTILISATEUR. LES RÉPARATIONS DEVRAIENT ÊTRE EFFECTUÉES UNIQUEMENT PAR UN PERSONNEL AGRÉÉ.

CONSERVEZ CES INSTRUCTIONS

USAGE DOMESTIQUE SEULEMENT

CORDON SPECIAL

(seulement pour états unis)

- L'appareil est muni d'un cordon d'alimentation court (ou bien un cordon d'alimentation détachable) pour réduire les risques d'enchevêtrement et la possibilité de trébucher sur un cordon plus long.
- Des cordons d'alimentation détachables plus longs ou des fils de rallonge sont également disponibles; il faut cependant les utiliser avec précaution.
- Si l'on utilise un cordon long détachable ou une rallonge, les spécifications électriques du cordon ou de la rallonge doivent être au moins de la même valeur que celles de l'appareil. Si l'appareil est équipé d'une mise à terre, la rallonge doit être de même un cordon à trois fils avec terre, et le cordon long doit être rangé de telle façon qu'il ne soit pas étalé sur le comptoir ou sur la table, où il pourrait être tiré par les enfants, ou sur lequel on pourrait trébucher.
- Votre produit est muni d'une fiche polarisée de courant alternatif (à savoir une fiche ayant une dent plus large que l'autre). Cette fiche ne peut être enfoncée dans la prise que dans une seule position. Il s'agit d'une mesure de sécurité. Si vous ne pouvez pas enfoncer complètement la fiche dans la prise essayez de la tourner. Si malgré tout vous ne pouvez pas encore la brancher, demandez à un électricien de remplacer la prise obsolète. Ne pas annuler la sécurité de la fiche polarisée.

DESCRIPTION DE L'APPAREIL (VOIR PAGE 3)

- A. Appui chauffe-tasses
- B. Manette vapeur
- C. Tube vapeur
- D. Buse à cappuccino
- E. Réservoir d'eau (amovible)
- F. Plateau appui tasses
- G. Égouttoir (amovible)
- H. Volet de service
- I. Sortie café (réglable en hauteur)
- J. Commandes
- K. Couvercle du réservoir de grains
- L. Couvercle central du café moulu
- M. Infuseur
- N. Cordon d'alimentation électrique
- O. Buse à cappuccino (amovible)
- O. Gicleur buse (amovible)
- Q. Doseur café prémoulu
- R. Tiroir à marc (amovible)
- S. Bouton de réglage du degré de mouture
- T. Réservoir de grains de café
- U. Range-doseur
- V. Entonnoir pour verser le café prémoulu
- Z. Tiroir mobile

Tableau de commande

1. Écran
2. Touche marche/ arrêt
3. Touche sélection goût du café
4. Touche pour un café court
5. Touche pour deux cafés courts
6. Touche pour un café allongé
7. Touche sélection café prémoulu ou, si le voyant MENU est allumé, pour afficher le paramètre suivant du menu
8. Touche sélection eau chaude ou, si le voyant MENU est allumé, pour modifier les paramètres du menu
9. Touche pour exécuter le rinçage ou, si le voyant MENU est allumé, pour confirmer les paramètres du menu
10. Touche pour activer ou désactiver la modalité de programmation des paramètres du menu
11. Voyant MENU.

2 CONSIGNES DE SÉCURITÉ

LISEZ ATTENTIVEMENT CE MODE D'EMPLOI ET CONSERVEZ-LE !

- Cette machine est fabriquée pour 'faire du café expresso' et pour 'réchauffer des boissons'. Attention aux brûlures provoquées par les jets d'eau chaude ou de vapeur ou par un usage impropre de l'appareil.
- Cet appareil est conçu pour un usage exclusivement domestique. Tout autre usage est à juger impropre et par conséquent dangereux.
- Le fabricant ne peut être tenu pour responsable d'éventuels dégâts découlant d'usages impropres, erronés et irraisonnés.
- Évitez de toucher les surfaces chaudes de l'appareil. Utilisez les boutons ou les poignées.
- Ne touchez jamais l'appareil les mains ou les pieds mouillés ou humides.
- Ne laissez pas les enfants ni les personnes incapables utiliser l'appareil sans surveillance.
- Ne laissez pas les enfants jouer avec l'appareil.
- En cas de panne ou de mauvais fonctionnement de l'appareil, débranchez-le et n'y touchez plus. Pour toute réparation, adressez-vous exclusivement à un Centre de service agréé par le Fabricant et exigez des pièces détachées d'origine. Ne pas respecter ces conseils risque de compromettre la sécurité de l'appareil.

3 INSTALLATION

- Après avoir déballé l'appareil, assurez-vous qu'il est intact. Si vous avez des doutes, ne l'utilisez pas et adressez-vous à un spécialiste.
- Les emballages de cet appareil (sacs en plastique, polystyrène expansé, etc.) sont des sources potentielles de danger. Ne les laissez pas à la portée des enfants!
- Placez l'appareil sur un plan de travail éloigné des robinets d'eau et des éviers et loin des sources de chaleur.
- **Après avoir positionné l'appareil sur le plan de travail, laissez un espace d'environ 5 cm de chaque côté et derrière et au moins 20 cm au-dessus de la machine.**
- **N'installez jamais la machine dans une pièce où la température peut être égale ou inférieure à 0°C (si l'eau gèle, l'appareil peut se détériorer).**
- Vérifiez si la tension du secteur correspond à celle indiquée sur la plaque signalétique de l'appareil.
- Branchez l'appareil exclusivement sur une prise de courant ayant une intensité minimale de 10 A et munie d'une terre efficace. Le fabricant ne pourra être tenu pour responsable des éventuels dégâts découlant du manque de mise à la terre.
- S'il y a incompatibilité entre la prise de courant et la fiche de l'appareil, appelez un électricien pour qu'il remplace la prise.
- Le cordon d'alimentation de cet appareil ne doit pas être remplacé par l'utilisateur car l'opération exige des outils spéciaux. Si le cordon est abîmé ou s'il doit être remplacé, adressez-vous exclusivement à un Centre de Service agréé par le fabricant, afin d'éviter tout risque.
- Nous conseillons de mesurer tout de suite la dureté de l'eau, en suivant la procédure illustrée au paragraphe 12.6.

Pour apprendre à utiliser correctement la machine, il est nécessaire, la première fois, de suivre pas à pas les instructions fournies aux paragraphes suivants.

4 PREMIÈRE MISE EN SERVICE

1. Lors de la première mise en service, vous devez sélectionner la langue. Pour programmer la langue française, branchez la fiche du cordon sur la prise de courant et attendez que le message suivant soit affiché :

APPUYER SUR OK POUR PROGRAMMER FRANÇAIS

Maintenez ensuite la pression pendant au moins 3 secondes sur la touche **OK** jusqu'à ce qu'apparaisse le message

FRANÇAIS PROGRAMMÉ

La machine affichera en français le message de programmation advenue.

2. Au bout de quelques secondes la machine affichera :

REPLIR LE RÉSERVOIR

Sortez le réservoir d'eau (fig. 1), rincez-le et remplissez-le d'eau fraîche sans dépasser la ligne MAX.

Quand vous sortez le réservoir, la buse à cappuccino doit toujours être positionnée vers le centre de la machine, autrement elle empêcherait l'extraction.

Remettez le réservoir à sa place **en le poussant jusqu'au bout**.

3. Maintenant, la machine affiche:

TOURNER LE BOUTON VAPEUR

Poussez la buse à cappuccino vers l'extérieur (fig. 2) et posez une tasse dessous.

Tournez complètement le bouton vapeur en sens inverse des aiguilles d'une montre (fig. 3).

Au bout de quelques secondes, de l'eau sortira de la buse à cappuccino. Dès que la tasse contient environ 30 cc d'eau, tournez complètement la commande vapeur dans le sens des aiguilles d'une montre (fig. 4) pour arrêter la sortie d'eau.

4. Maintenant, la machine affiche le message:

ARRÊT EN COURS VEUILLEZ PATIENTER

et elle s'arrête.

5. Remplissez le réservoir de café en grains (fig. 5)

ATTENTION : Pour prévenir les mauvais fonctionnements, évitez d'introduire du café prémoulu ou lyophilisé, des grains caramélisés et tout objet pouvant détériorer la machine.

6. Appuyez sur la touche  (fig. 6), la machine affichera le message :

CHAUFFAGE VEUILLEZ PATIENTER...

pour indiquer qu'elle est en préchauffage.

7. Le préchauffage étant accompli, la machine affiche

RINÇAGE TERMINÉ VEUILLEZ PATIENTER...





et elle exécute automatiquement un rinçage (un peu d'eau chaude sortira des buses et coulera dans l'égouttoir).

Conseil : pour que le café serré (moins de 60 cc) que vous demandez soit plus chaud, versez d'abord dans la tasse cette eau de rinçage. Laissez-la quelques secondes dans la tasse afin de préchauffer celle-ci et videz-la.

8. La machine affiche le message qu'elle est prête:

MACHINE PRÊTE FORTE

5 PRÉPARATION DU CAFÉ EXPRESSO AVEC DU CAFÉ PRÉMOULU (À LA PLACE DES GRAINS)

1. La machine est programmée en usine pour donner du café au goût fort. Vous pouvez demander du café normal ou léger. Pour choisir le goût désiré, appuyez sur la touche  (fig. 7) : le goût désiré apparaîtra à l'écran.
2. Mettez sous les buses une tasse si vous désirez 1 café (fig. 8) ou 2 tasses pour 2 cafés (fig. 9). Pour obtenir une meilleure crème, approchez la buse sortie café le plus possible des tasses en la baissant (fig. 10).
3. Appuyez sur la touche  si vous désirez un café court (fig. 11), sur la touche  pour deux cafés courts ou sur la touche  pour un café allongé.

Si vous désirez modifier les quantités de café que la machine fait couler automatiquement dans la tasse, suivez les instructions du chapitre 6.

La machine va maintenant moulinner les grains et faire couler le café dans la tasse.

Dès que la quantité de café programmée est atteinte, la machine arrête automatiquement la sortie de café et éjecte la pastille usée dans le tiroir à marc.

4. Au bout de quelques secondes, la machine affichera à nouveau le message indiquant qu'elle est prête et vous pourrez faire un autre café.

5. Pour arrêter la machine, appuyez sur la touche ①.

Avant de s'arrêter, la machine exécute automatiquement un rinçage : un peu d'eau chaude sortira des buses et coulera dans l'égouttoir. (Attention à ne pas vous brûler !)

NOTA 1 : Si le café coule goutte à goutte ou s'il ne sort pas complètement, tournez le bouton de réglage de la mouture (fig. 15) d'un cran dans le sens des aiguilles d'une montre (voir chap. 7).

Tournez d'un cran à la fois jusqu'à obtention d'un débit satisfaisant.

NOTA 2: si le café coule trop vite et que la crème n'est pas satisfaisante, tournez le bouton de réglage de la mouture (fig. 15) d'un cran en sens inverse des aiguilles d'une montre (chap. 7).

Attention à ne pas trop tourner bouton de réglage de la mouture car si vous devez faire deux tasses de café, le café risquera de couler (goutte à goutte). Le bouton de réglage doit être tourné seulement quand le moulin à café est en marche.

NOTA 3: *Conseils pour obtenir un café plus chaud:*

- Si, la machine à peine en marche, vous devez faire une tasse de café serré (moins de 60 cc) utilisez l'eau chaude du rinçage pour préchauffer les tasses.
- Si, en revanche, il s'est écoulé plus de 2/3 minutes depuis le dernier café fait, vous devrez préchauffer l'infuseur avant de faire un autre café, en appuyant sur la touche ☉ (fig. 12).
- Laissez couler l'eau dans l'égouttoir ou utilisez cette eau pour remplir (puis vider) la tasse que vous utiliserez ensuite pour le café, de manière à la préchauffer.
- Évitez les tasses épaisses car elles absorbent trop de chaleur, à moins qu'elles ne soient préchauffées.
- Utilisez des tasses que vous aurez préchauffées en les rinçant à l'eau chaude ou en les laissant pendant au moins 20 minutes posées sur le chauffe-tasses du couvercle de la machine en marche.

NOTA 4: Pendant que la machine fait le café, **vous pouvez interrompre la sortie** à tout moment en appuyant sur la touche ☒, ou ☓, ou ☙ précédemment sélectionnée.

NOTA 5: Dès que le café a fini de couler, si vous souhaitez augmenter la quantité, il suffit de maintenir la pression sur la touche ☒, ou ☓, ou ☙ précédemment sélectionnée jusqu'à obtenir la quantité désirée (cette opération doit être exécutée dans les 3 secondes après que le café a fini de sortir).

NOTA 6: quand l'écran affiche le message :

REPLIR LE RÉSERVOIR

vous devez remplir le réservoir d'eau, autrement la machine ne pourra pas faire de café.

(Quand le message est affiché, il est normal qu'il reste encore un peu d'eau dans le réservoir)

NOTA 7: la machine compte le nombre de cafés qu'elle fait.

Tous les 14 cafés (ou 7 doubles) l'écran affiche le message :

VIDER LE TIROIR À MARC

pour avertir que le tiroir est plein et qu'il faut le vider et le nettoyer. Tant que le tiroir n'est pas nettoyé, le message reste affiché et la machine ne peut pas faire de café.

Pour effectuer le nettoyage, ouvrez le volet de service sur le devant, en tirant le bloc sortie (fig. 13) sortez l'égouttoir (fig. 14) videz-le et nettoyez-le. Videz et nettoyez soigneusement le tiroir à marc en éliminant tous les résidus déposés sur le fond.

IMPORTANT: quand vous sortez l'égouttoir, **VIDEZ TOUJOURS** le tiroir à marc, même s'il n'est pas plein. Sans cela, il se peut qu'après, en faisant les cafés, le tiroir se remplisse plus que prévu et que la machine s'engorge.

NOTA 8: Vous ne devez jamais extraire le réservoir d'eau pendant que le café coule car la machine ne parviendrait plus à faire de café.

Pour redémarrer la machine, tournez la manette vapeur en sens inverse des aiguilles d'une montre jusqu'au bout et laissez sortir l'eau par la buse à cappuccino pendant quelques secondes.

Lors de la première utilisation, il faudra faire 4 ou 5 cafés avant d'obtenir de la machine un résultat satisfaisant.

Quand une anomalie se présente, ne courez pas appeler le service assistance.

Le problème est presque toujours soluble en suivant les instructions fournies aux paragraphes 14 et 15.

Si ces instructions ne suffisent pas, nous vous conseillons d'appeler le numéro indiqué à la page 2 de l'annexe. Si votre pays ne figure pas sur la liste, appelez le numéro indiqué dans la garantie.

6 MODIFICATION DE LA QUANTITÉ DE CAFÉ EN TASSE

La machine a été préprogrammée à l'usine pour produire automatiquement les quantités de café suivantes:

- 1 café court, si vous appuyez sur la touche ☕ ;
- 2 cafés courts, si vous appuyez sur la touche ☕☕ ;
- 1 café allongé, si vous appuyez sur la touche ☕☕☕ ;

Si vous désirez modifier ces quantités, procédez de la façon suivante :

- appuyez pendant au moins 8 secondes sur la touche (☕ ou ☕☕ ou ☕☕☕) dont vous désirez modifier la quantité jusqu'à ce que l'écran affiche le message "PROGR. QUANTITÉ EAU" et que la machine commence à faire couler le café;
- quand le café dans la tasse atteint le niveau désiré, appuyez encore une fois sur la même touche pour mémoriser la nouvelle quantité.

7 RÉGLAGE DU MOULIN À CAFÉ

Le moulin ne doit pas être réglé, tout au moins au début, car il est pré-réglé en usine pour que le café coule correctement.

Cependant, si au bout des premiers cafés le café coule trop vite ou trop lentement (goutte à goutte) vous devrez agir sur le bouton de réglage du degré de mouture (fig. 15).

Pour obtenir une sortie plus rapide du café (sans gouttes) tournez le bouton d'un cran (égal à un chiffre) dans le sens des aiguilles d'une montre.

Pour une sortie plus lente qui produira une crème plus belle, tournez d'un cran en sens inverse.

Pour sentir l'effet de cette correction, il faudra attendre au moins 2 cafés.

Le bouton de réglage doit être tourné seulement quand le moulin à café est en marche.

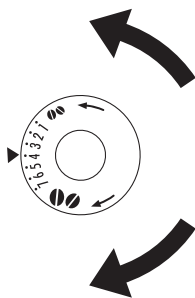

Pour que le café coule plus lentement et que la crème soit plus belle, tournez en sens inverse des aiguilles d'une montre (café moulu plus fin).



Pour que le café coule plus vite (et non goutte à goutte), tournez dans le sens des aiguilles d'une montre (café moulu plus gros).

(La machine ayant été testée avec du café, il est normal d'en trouver des traces dans le moulin. Nous garantissons en tout cas que cette machine est neuve.)

8 PRÉPARATION DU CAFÉ EXPRESSO AVEC DU CAFÉ PRÉMOULU (À LA PLACE DES GRAINS)

- Appuyez sur la touche  (fig. 16) pour sélectionner la fonction café prémoulu (et commuter ainsi le fonctionnement du moulin à café). La machine affiche le message

MACHINE PRÊTE PRÉMOULU

- Soulevez le couvercle central, versez dans l'entonnoir un doseur de café prémoulu (fig. 17) et procédez en suivant les indications du paragraphe 5. N. B. : Vous ne pouvez faire qu'un seul café à la fois, en appuyant une fois seulement sur la touche , ou , ou .

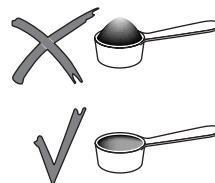

NOTA 1: évitez de verser du café prémoulu quand la machine est arrêtée, il se disperserait à l'intérieur.

NOTA 2: Ne versez jamais plus d'1 doseur ras, autrement la machine ne fera pas de café, la mouture se dispersera à l'intérieur de la machine et la salira, le café coulera goutte à goutte et l'écran pourrait afficher le message « MOUTURE TROP FINE RÉGLER LE MOULIN ET TOURNER LE BOUTON VAPEUR »



NOTA 3: pour doser la quantité de café, utilisez exclusivement le doseur fourni avec l'appareil.

NOTA 4: Versez dans l'entonnoir exclusivement du café prémoulu pour machines à café expresso. Ne versez jamais de café en grains, ni lyophilisé, ni rien qui pourrait détériorer la machine.

NOTA 5: Si l'entonnoir est bouché à cause de l'humidité à l'intérieur de la machine ou parce que vous avez versé plus d'un doseur de café prémoulu, utilisez un couteau pour faire descendre le café (fig. 18) puis retirez et nettoyez l'infuseur et la machine en suivant les indications du paragraphe 15.2 "Nettoyage de l'infuseur".

- Si après avoir fait fonctionner la machine avec du café prémoulu vous désirez faire du café en utilisant des grains, vous devrez désactiver la fonction café prémoulu en appuyant à nouveau sur la touche  et le moulin à café pourra fonctionner.

9 SORTIE D'EAU CHAUDE

- Contrôlez toujours si la machine est prête.
- Tournez la buse à cappuccino vers l'extérieur de la machine et placez un récipient sous la buse à cappuccino (fig. 2).
- Appuyez sur la touche  (fig. 19). La machine affichera le message :

MACHINE PRÊTE EAU CHAUDE

- Tournez le robinet vapeur d'un demi-tour en sens inverse des aiguilles d'une montre (fig. 3) : l'eau chaude sortira de la buse à cappuccino et commencera à remplir la tasse. (Il est conseillé de ne pas faire couler l'eau chaude pendant plus de 2 minutes).
- Pour arrêter la sortie d'eau chaude, tournez le robinet dans le sens des aiguilles d'une montre (fig. 4) et ramenez la buse à cappuccino dans sa position initiale vers le centre de la machine.
- Pour désactiver la fonction eau chaude, appuyez à nouveau sur la touche  (fig. 19).

10 PRÉPARATION DU CAPPUCCINO (AVEC LA VAPEUR)

- Poussez vers l'extérieur la buse à cappuccino (fig. 2)
- Posez un pichet vide sous la buse à cappuccino. Tournez le robinet vapeur d'un demi-tour en sens inverse des aiguilles d'une montre (fig. 3) : La machine affichera le message:

VAPEUR

- Laissez couler pendant quelques secondes l'eau mélangée à la vapeur jusqu'à ce qu'il ne sorte que de la vapeur.
- Tournez complètement le robinet vapeur dans le sens des aiguilles d'une montre (fig. 4).
 - Videz le pichet et versez-y environ 100 grammes de lait par cappuccino à préparer. Choisissez le récipient en tenant compte que le lait va doubler ou tripler de volume. Il est conseillé d'utiliser du lait demi-écrémé et à peine sorti du réfrigérateur.
 - Plongez la buse à cappuccino dans le lait (fig. 2) en veillant à ne pas dépasser la ligne en relief sur la buse (indiquée par la flèche, fig. 20). Tournez la manette vapeur d'un demi-tour en sens inverse des aiguilles d'une montre (Attention à ne pas vous brûler !). La vapeur qui sort de la buse va faire augmenter le volume du lait et lui donne un aspect crémeux. Pour obtenir une mousse plus crémeuse, immergez la buse à cappuccino dans le lait et, dans un mouvement rotatoire, montez et descendez lentement le récipient. (Il est conseillé de ne pas faire sortir de vapeur pendant plus de 2 minutes à la fois.)
 - Une fois la température désirée atteinte, arrêtez la sortie de vapeur en tournant complètement la manette dans le sens des aiguilles d'une montre (fig. 4).
 - Préparez le café en suivant les indications des paragraphes précédents et en utilisant des tasses suffisamment grandes dans lesquelles vous verserez la mousse de lait à peine préparée. Le cappuccino est prêt : sucrez à volonté et, éventuellement, saupoudrez de cacao.

NOTA 2: Il est important de toujours nettoyer la buse à cappuccino après usage. Procédez de la façon suivante:

- Faites sortir un peu d'eau ou de vapeur pendant quelques secondes en tournant la commande de sortie vapeur. Cette opération permet de vider le lait qui serait resté à l'intérieur du tuyau vapeur.
- IMPORTANT:** Par mesure d'hygiène, il est recommandé de toujours exécuter cette opération, afin d'éviter que le lait ne stagne dans les circuits intérieurs de la buse à cappuccino.
- Tournez complètement la manette dans le sens des aiguilles d'une montre. Laissez refroidir la buse à cappuccino pendant quelques minutes. Tenez d'une main la poignée de la buse à cappuccino et, de l'autre, dévissez celle-ci en la tournant dans le sens des aiguilles d'une montre, puis retirez-la par le bas (fig. 21).
 - Retirez le gicleur du tuyau de sortie en le tirant vers le bas (fig. 22).
 - Lavez soigneusement à l'eau tiède la buse à cappuccino et le gicleur vapeur.
 - Vérifiez si les deux trous indiqués par les flèches fig. 23 sont bien dégagés. Si nécessaire, débouchez-les avec une épingle.
 - Remontez le gicleur vapeur en l'introduisant et en le tournant franchement vers le haut dans le tuyau vapeur.
 - Remontez la buse à cappuccino en l'introduisant vers le haut et en la tournant en sens inverse des aiguilles d'une montre.

11 NETTOYAGE ET ENTRETIEN

- Avant toute opération de nettoyage, débranchez la machine et laissez-la refroidir.
- Ne plongez jamais la machine dans l'eau : c'est un appareil électrique !
- Pour nettoyer la machine, évitez les solvants et les détergents abrasifs. Un chiffon doux et humide suffira.
- Ne passez JAMAIS aucun composant de la machine au lave-vaisselle.

11.1 Nettoyage de la machine

- Nettoyez le tiroir à marc (voir chapitre 5, note 7) chaque fois qu'il doit être vidé.

Il est recommandé de nettoyer fréquemment aussi le réservoir d'eau.

L'égouttoir est doté d'un indicateur (rouge) de niveau d'eau.

Quand l'indicateur commence à se voir (quelques millimètres sous l'égouttoir) il faut vider le bac et le nettoyer.

Vérifiez de temps en temps si les trous de la buse d'où sort le café ne sont pas bouchés. Pour les déboucher, raclez avec une épingle le dépôt de café séché qui s'est accumulés (fig. 24).

11.2 Nettoyage de l'infuseur

L'infuseur doit être nettoyé périodiquement pour éviter qu'il ne se remplisse de dépôts de café (pouvant provoquer des dysfonctionnements).

Pour le nettoyage, procédez de la façon suivante:

- arrêtez la machine en appuyant sur la touche ① (fig. 6) (sans la débrancher) et attendez que l'écran s'éteigne ;
- ouvrez le volet de service (fig. 13) ;
- retirez l'égouttoir et le tiroir à marc (fig. 14) et lavez-les ;
- appuyez de chaque côté et vers le centre sur les deux touches rouges de déblocage de l'infuseur (fig. 25) et tirez vers l'extérieur pour l'extraire ;
- **ATTENTION:** VOUS NE POUVEZ EXTRAIRE L'INFUSEUR QUE SI LA MACHINE EST ARRÊTÉE. SI VOUS ESSAYEZ DE LE RETIRER QUAND LA MACHINE EST EN MARCHÉ, VOUS RISQUEZ DE LA DÉTÉRIORER GRAVEMENT.
- Lavez l'infuseur sous le robinet, sans détergent. Ne le passez jamais au lave-vaisselle ;
- nettoyez soigneusement l'intérieur de la machine. Pour retirer le café déposé à l'intérieur, grattez avec une fourchette en bois ou en plastique (fig. 26) et aspirez tous les résidus (fig. 27) ;
- remontez l'infuseur en l'introduisant sur les parois latérales du support interne et sur l'axe en bas puis appuyez à bloc sur le symbole PUSH jusqu'au déclic de blocage.

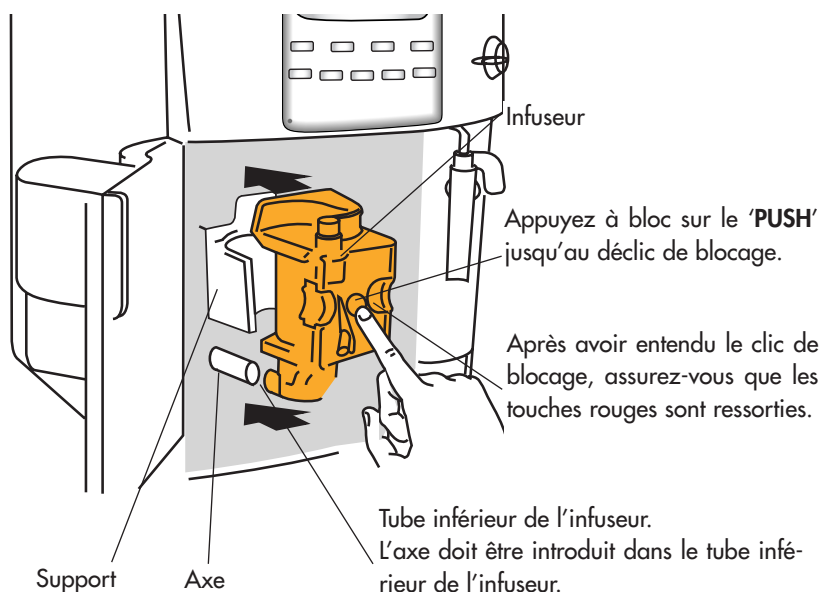

Assurez-vous que les deux touches rouges sont ressorties, autrement, le volet ne pourra pas se fermer.

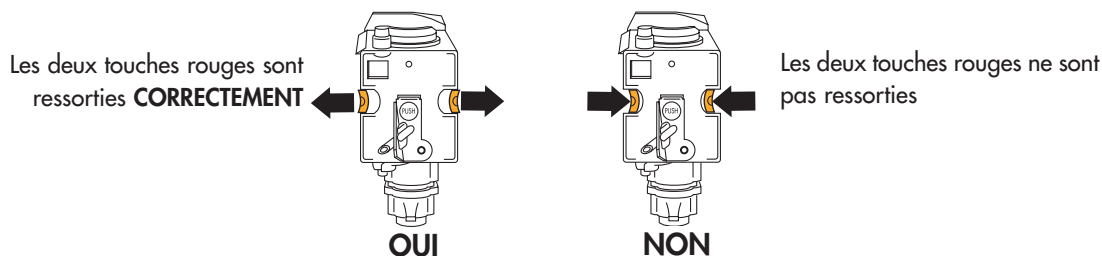

NOTA 1: Si l'infuseur n'est pas inséré correctement jusqu'au déclic de blocage et si les touches rouges ne sont pas ressorties correctement, le volet de service ne se refermera pas

NOTA 2: si l'infuseur est difficile à insérer, il faut (avant de l'insérer) l'amener à la bonne dimension en appuyez fort sur le bas et sur le haut en même temps (voir figure 28).

NOTA 3: si l'infuseur est encore difficile à insérer, laissez-le hors de la machine, refermez le volet de service, débranchez et rebranchez le cordon d'alimentation sur la prise de courant.

Attendez que l'écran s'éteigne, ouvrez le volet et réinsérez l'infuseur.

- remettez en place l'égouttoir et le tiroir à marc ;
- refermez le volet de service.

12 MODIFICATION ET PROGRAMMATION DES PARAMÈTRES DU MENU

Les paramètres et les fonctions du menu que l'utilisateur peut modifier sont:

- Horloge
- Heure de mise en marche automatique
- Procédure de détartrage
- Température du café
- Durée de la mise en marche
- Dureté de l'eau
- Valeurs d'usine

12.1 Programmation de l'horloge

Pour régler l'horloge de la machine procédez de la façon suivante:

- Appuyez sur la touche **MENU'** (le voyant au-dessus de la touche s'allumera) et appuyez à plusieurs reprises sur la touche **NEXT** jusqu'à ce que la machine affiche le message :

HORLOGE 00:00

- Appuyez sur la touche **CHANGE** pour programmer l'heure. (Si vous maintenez la pression, l'heure sera modifiée rapidement).
- Appuyez sur la touche **OK** pour confirmer la donnée.
- Appuyez sur la touche **MENU'** pour quitter la modalité de programmation ou sur **NEXT** pour modifier d'autres paramètres.

12.2 Programmation de l'heure de mise en marche automatique

Cette fonction permet de programmer l'heure à laquelle la machine se mettra en marche automatiquement.

- Assurez-vous que l'horloge de la machine a été programmée conformément au paragraphe précédent.
- Appuyez sur la touche **MENU'** puis, à plusieurs reprises sur la touche **NEXT** jusqu'à ce que la machine affiche le message:

MARCHE 00:00

- Appuyez sur la touche **CHANGE** pour programmer l'heure de mise en marche automatique. (Si vous maintenez la pression, l'heure sera modifiée rapidement).
- Appuyez sur la touche **OK** pour confirmer la donnée.
- Appuyez une fois sur la touche **NEXT** et la machine affichera le message :

AUTOMATIQUE NON

- Appuyez sur la touche **CHANGE** pour modifier la fonction (la machine affichera le message "MARCHE AUTOMATIQUE OUI") ;
- Appuyez sur la touche **OK** pour activer la fonction de mise en marche automatique.
- Appuyez sur la touche **MENU'** pour quitter la modalité de programmation ou sur **NEXT** pour modifier d'autres paramètres.

12.3 D  tartrage

L'eau utilis  e pour faire le caf     tant continuellement chauff  e, il est normal qu'avec le temps les conduits int  rieurs de la machine s'entartrent.

Quand la machine affiche le message:

D  TARTRE

il est temps d'effectuer un d  tartrage.

Proc  dez de la fa  on suivante :

- assurez-vous que la machine est pr  te.
- appuyez sur la touche **CHANGE** (le voyant au-dessus de la touche s'allumera) et appuyez sur la touche **NEXT** jusqu'   ce que l'  cran affiche le message :

D  TARTRAGE NON

- Appuyez sur la touche **CHANGE** la machine affichera le message:

D  TARTRAGE OUI

- Appuyez sur la touche **OK** pour d  marrer le programme de d  tartrage.
- Versez dans le r  servoir, apr  s l'avoir vid  , le contenu d'un flacon de d  tartrant DORGOL (125 ml) et un litre d'eau. Pour les d  tartrages futurs, demandez un flacon de d  tartrant dans les centres apr  s-vente agr  es par le fabricant.
NOTA :   vitez de faire tomber des gouttes de d  tartrant sur des surfaces sensibles aux acides, comme le marbre, la pierre calcaire et l'  mail.
- Posez sous la sortie d'eau chaude un r  cipient, en plastique ou en verre, d'une capacit   minimale de 1,5 l (fig.3) ;
- tournez le robinet vapeur d'un demi-tour en sens inverse des aiguilles d'une montre (fig. 3) : la solution d  tartrante sortira de la buse    cappuccino et commencera    remplir le r  cipient.
- Pendant que de la solution coule, le programme de d  tartrage ex  cute automatiquement une s  rie de pauses pour   liminer les d  p  ts de tartre    l'int  rieur de la machine.
- Au bout de 30 minutes environ, la machine affiche le message :

D  TARTRAGE TERMIN   TOURNER LE BOUTON

- Tournez compl  tement le robinet vapeur dans le sens des aiguilles d'une montre (fig. 4). Le rin  age est maintenant n  cessaire pour chasser de la machine les r  sidus de solution d  tartrante. Proc  dez de la fa  on suivante:

- retirez le réservoir d'eau, rincez-le et remplissez-le d'eau claire.
- Remettez le réservoir à sa place.
- Videz le récipient (sous la buse à cappuccino) plein de liquide et remettez-le sous la buse.
- Tournez la manette vapeur d'un demi-tour en sens inverse des aiguilles d'une montre (fig. 3)
De l'eau chaude sort de la buse et va remplir le récipient. La machine affiche le message:

RINÇAGE

- Une fois que la machine a vidé le réservoir d'eau, elle affiche le message:

RINÇAGE TERMINÉ TOURNER LE BOUTON

- Tournez complètement la manette vapeur dans le sens des aiguilles d'une montre (fig. 4) et remplissez à nouveau d'eau claire le réservoir d'eau.
- le programme de détartrage est terminé et la machine peut faire du café.

NOTA: si la procédure de détartrage est interrompue avant la fin, la machine affichera encore le message de détartrage et il faudra tout recommencer.

IMPORTANT: SI LE DÉTARTRAGE N'EST PAS EFFECTUÉ RÉGULIÈREMENT, LA GARANTIE SERA NULLE.

12.4 Modification de la température du café

Pour modifier la température du café, procédez de la façon suivante:

- Appuyez sur la touche **MENU'** (le voyant au-dessus de la touche s'allumera) et appuyez à plusieurs reprises sur la touche **NEXT** jusqu'à ce que la machine affiche le message :

TEMPÉRATURE MOYENNE..

- Appuyez sur la touche **CHANGE** jusqu'à ce que la machine affiche la température du café désirée.
- Appuyez sur la touche **OK** pour confirmer la température choisie.
- Appuyez sur la touche **MENU'** pour quitter la modalité de programmation ou sur **NEXT** pour modifier d'autres paramètres.

12.5 Modification de la durée de la mise en marche

La machine a été préprogrammée à l'usine pour s'arrêter automatiquement 1 heure après la dernière utilisation.

Si vous désirez augmenter le nombre d'heures que la machine doit rester allumée, procédez de la façon suivante:

- Appuyez sur la touche **MENU'** (le voyant au-dessus de la touche s'allumera) et appuyez à plusieurs reprises sur la touche **NEXT** jusqu'à ce que la machine affiche le message :

ARRÊT APRÈS 1 HEURE.

- Appuyez sur la touche **CHANGE** pour modifier le nombre d'heures que la machine doit rester allumée.
- Appuyez sur la touche **OK** pour confirmer la donnée.
- Appuyez sur la touche **MENU'** pour quitter la modalité de programmation ou sur **NEXT** pour modifier d'autres paramètres.

12.6 Programmation de la dureté de l'eau

Le message de détartrage de la machine est affiché au bout d'un temps prédéfini de fonctionnement qui a été programmé en usine en tenant compte de la quantité maximale de calcaire que peut contenir l'eau du robinet. Il est possible d'allonger cette période de fonctionnement et de réduire du même coup la fréquence de détartrage, en programmant la machine selon le contenu réel de calcaire dans l'eau utilisée. Procédez de la façon suivante:

- après avoir retiré de son emballage la bande réactive "Total hardness test" (ci-jointe page 2) immergez-la dans l'eau pendant quelques secondes, ressortez-la et attendez 30 secondes environ (jusqu'à ce qu'elle change de couleur et qu'il se forme de petits carrés rouges).
- Mettez la machine en marche en appuyant sur la touche ① (fig. 6).

- Appuyez sur la touche **MENU'** puis, à plusieurs reprises sur la touche **NEXT** jusqu'à ce que la machine affiche le message :

DURETÉ EAU 4

- Appuyez sur **CHANGE** le nombre de fois correspondant au nombre de carrés rouges qui se sont formés sur la bande réactive (exemple : si 3 carrés rouges se sont formés sur la bande réactive, il faudra appuyer trois fois sur la touche pour que s'affiche le message "DURETÉ EAU 3").
- Appuyez sur la touche **OK** pour confirmer. La machine est maintenant programmée pour avertir quand il est nécessaire d'effectuer un détartrage, selon le contenu réel de calcaire dans l'eau.

12.7 Retour aux programmations d'usine

Pour éventuellement revenir aux programmations d'origine de la machine (une fois que l'utilisateur les a modifiées) procédez de la façon suivante:

- Appuyez sur la touche **MENU'** puis sur la touche **NEXT**, à plusieurs reprises, jusqu'à ce que la machine affiche le message :

PROGRAM. USINE NON

- Appuyez sur la touche **CHANGE**, la machine affichera le message : "VALEURS USINE OUI"
- Appuyez sur la touche **OK** pour revenir aux programmations d'usine.
- Appuyez sur la touche **MENU'** pour quitter la modalité de programmation ou sur **NEXT** pour modifier d'autres paramètres.

13 MODIFICATION DE LA LANGUE

Si vous désirez modifier la langue, procédez de la façon suivante :

- appuyez sur la touche **OK** pendant au moins 5 secondes jusqu'à ce que l'écran affiche le message :

APPUYER SUR OK POUR PROGRAMMER FRANÇAIS

et appuyez pendant au moins 3 secondes sur **OK** pour confirmer, après quoi la machine affichera le message de programmation advenue en français.





14 SIGNIFICATION DU MESSAGE AFFICHÉ ET QUE FAIRE



MESSAGE	EXPLICATION	QUE FAIRE ?
<i>REMPLIR LE RÉSERVOIR</i>	<ul style="list-style-type: none"> Le réservoir d'eau est vide ou mal inséré Le réservoir est sale ou entartré. 	<ul style="list-style-type: none"> Remplissez le réservoir d'eau (voir chap. 5, nota 6) et insérez-le jusqu'au bout. Rincez ou détartrez le réservoir.
<i>MOULURE TROP FINE RÉGLEZ LE MOULIN ET</i>	<ul style="list-style-type: none"> La machine ne parvient pas à faire le café 	<ul style="list-style-type: none"> Tournez la manette vapeur en sens inverse des aiguilles d'une montre (fig. 3), voir description chapitre 5 nota 10.
<i>TOURNEZ LE BOUTON VAPEUR</i>	<ul style="list-style-type: none"> Le café sort trop lentement 	<ul style="list-style-type: none"> Videz le tiroir à marc, exécutez le nettoyage décrit au chap. 5, nota 7 et remettez-le.
<i>VIDER LE TIROIR À MARC</i>	<ul style="list-style-type: none"> Le tiroir à marc est plein ou il n'a pas été inséré. 	<ul style="list-style-type: none"> Svuotare il contenitore dei fondi ed eseguire la pulizia descritta nel cap. 5 - nota 7, poi reinserirlo.
<i>INSÉRER LE TIROIR À MARC</i>	<ul style="list-style-type: none"> Après le nettoyage, le tiroir à marc n'a pas été inséré. 	<ul style="list-style-type: none"> Ouvrez le volet d'accès et insérez le tiroir à marc.

MESSAGE	EXPLICATION	QUE FAIRE ?
<i>INTRODUIRE LA MOUTURE</i>	<ul style="list-style-type: none"> La fonction a été sélectionnée mais la mouture n'a pas été versée dans l'entonnoir. 	<ul style="list-style-type: none"> Versez le café prémoulu comme l'indique le par. 8.
<i>REEMPLIR LE RÉSERVOIR DE GRAINS</i>	<ul style="list-style-type: none"> Il n'y a plus de café en grains. Si le moulin à café est très bruyant cela veut dire qu'un petit caillou contenu dans les grains de café l'a bloqué. 	<ul style="list-style-type: none"> Remplissez le réservoir de grains Adressez-vous à un Centre de service De' Longhi.
<i>DÉTARTREZ</i>	<ul style="list-style-type: none"> Il indique que la machine est entartrée. 	<ul style="list-style-type: none"> Il faut exécuter au plus vite le programme de détartrage décrit au chapitre 12.3.
<i>APPUYER NEXT + CHANGE</i>	<ul style="list-style-type: none"> L'infuseur, une fois nettoyé, a été probablement oublié hors de la machine. 	<ul style="list-style-type: none"> Laissez le volet de service fermé et l'infuseur hors de la machine et suivez les instructions affichées par la machine.
<i>REFERMER LE VOLET</i>	<ul style="list-style-type: none"> Le volet de service est ouvert 	<ul style="list-style-type: none"> Si vous ne parvenez pas à le refermer, assurez-vous que l'infuseur a été inséré correctement (chap. 11.2 - nota 1).
<i>INSÉRER GROUPE INFUSEUR</i>	<ul style="list-style-type: none"> L'infuseur, une fois nettoyé, a été probablement oublié hors de la machine. 	<ul style="list-style-type: none"> Insérez l'infuseur (voir chap. 11. 2)
<i>ALARME GÉNÉRIQUE</i>	<ul style="list-style-type: none"> L'intérieur de la machine est très sale. 	<ul style="list-style-type: none"> Nettoyez soigneusement la machine (voir chap. 11. 2). Après quoi, si la machine affiche encore le message, adressez-vous à un centre de service.

15 PROBLÈMES SOLUBLES AVANT D'APPELER L'ASSISTANCE TECHNIQUE

Si la machine ne fonctionne pas, vous pouvez facilement identifier la cause en consultant le chap. 14. Si, en revanche, la machine n'affiche aucun message, contrôlez les points suivants avant d'appeler l'assistance technique.

PROBLÈME	CAUSE	SOLUTION
Le café n'est pas chaud	<ul style="list-style-type: none"> Les tasses n'ont pas été préchauffées L'infuseur est trop froid 	<ul style="list-style-type: none"> Réchauffez les tasses en les rinçant à l'eau chaude ou en les laissant pendant au moins 20 minutes posées sur le chauffe-tasses du couvercle (voir nota 3 du chap. 5). Avant de faire le café, chauffez l'infuseur en appuyant sur la touche  (fig. 12) (voir nota 3, chap. 5).
Le café est peu crémeux	<ul style="list-style-type: none"> Le café est moulu trop gros Le mélange de café ne va pas. 	<ul style="list-style-type: none"> Tournez le bouton de réglage de la mouture d'un cran en sens inverse des aiguilles d'une montre (chap. 7). Utilisez un mélange pour machines à café expresso.
Le café sort trop lentement	<ul style="list-style-type: none"> Le café est moulu trop fin 	<ul style="list-style-type: none"> Tournez le bouton de réglage de la mouture d'un cran dans le sens des aiguilles d'une montre (voir chap. 7)
Le café sort trop vite	<ul style="list-style-type: none"> Le café est moulu trop gros. 	<ul style="list-style-type: none"> Tournez le bouton de réglage de la mouture (fig. 17) d'un cran en sens inverse des aiguilles d'une montre (voir chap. 7).
Une des deux buses, ou les deux, ne laisse(nt) pas couler le café.	<ul style="list-style-type: none"> Les trous des buses sont bouchés. 	<ul style="list-style-type: none"> Raclez avec une épingle le dépôt de café séché (fig. 24)
Vous tournez la manette vapeur, mais la vapeur ne sort pas de la buse à cappuccino.	<ul style="list-style-type: none"> Les trous de la buse à cappuccino et du gicleur vapeur sont bouchés. 	<ul style="list-style-type: none"> Nettoyez les trous de la buse à cappuccino et du gicleur vapeur (voir par. 10 - fig. 23).
Vous appuyez sur la touche  ,  et  , mais la machine ne donne que de l'eau.	<ul style="list-style-type: none"> Le café moulu pourrait être resté bloqué dans l'entonnoir. 	<ul style="list-style-type: none"> Retirez, à l'aide d'un couteau, le café moulu bloqué dans l'entonnoir (voir chap. 8 – nota 5) puis nettoyez l'infuseur et l'intérieur de la machine (voir indications chap. 11.2).
Vous appuyez sur la touche  , mais la machine ne s'allume pas.	<ul style="list-style-type: none"> La machine n'est pas sous tension. 	<ul style="list-style-type: none"> Vérifiez si la fiche du cordon est branchée sur la prise de courant
Vous ne parvenez pas à extraire l'infuseur pour effectuer le nettoyage.	<ul style="list-style-type: none"> La machine est encore allumée. Vous ne pouvez extraire l'infuseur que si la machine est arrêtée. 	<ul style="list-style-type: none"> Arrêtez la machine et extrayez l'infuseur (voir chap. 11.2). ATTENTION: vous ne pouvez extraire l'infuseur que si la machine est arrêtée. Si vous essayez de le retirer quand la machine est en marche, vous risquez de détériorer gravement celle-ci.

PROBLÈM	CAUSE	SOLUTION
<p>Vous avez utilisé du café prémoulu (à la place des grains) et la machine ne fait pas de café.</p>	<ul style="list-style-type: none"> • Vous avez versé trop de café prémoulu. • Vous n'avez pas appuyé sur la touche  et la machine a utilisé du café prémoulu et du café en grains moulu par le moulin. • Vous avez versé du café prémoulu quand la machine était arrêtée. 	<ul style="list-style-type: none"> • Retirez l'infuseur et nettoyez soigneusement l'intérieur de la machine (voir chap. 11. 2). Répétez l'opération en utilisant au maximum 1 doseur de café moulu. • Nettoyez soigneusement l'intérieur de la machine (chap. 11.2) et répétez l'opération en appuyant d'abord sur la touche , comme l'indique le chapitre 8. • Retirez l'infuseur et nettoyez soigneusement l'intérieur de la machine (par. 11.2). Répétez l'opération mais en allumant d'abord la machine.
<p>Au lieu de sortir par les buses, le café coule le long du volet de service.</p>	<ul style="list-style-type: none"> • Les trous de la buse sont bouchés par du café séché. • Le tiroir mobile dans le volet de service est coincé et ne peut pas osciller. 	<ul style="list-style-type: none"> • Raclez les trous avec une épingle (voir chap. 11.1, fig. 24). • Nettoyez bien le tiroir mobile, surtout à proximité des charnières, pour qu'il puisse osciller.



Cette garantie s'applique à tous les appareils ménagers de marques De'Longhi ou Kenwood.

Garantie limitée

Qu'est-ce qui est couvert par la garantie?

Nous garantissons que chaque appareil est exempt de vices de matériaux et de fabrication. Notre obligation, dans le cadre de cette garantie, est limitée à la réparation, à notre usine ou dans un centre de réparation agréé, de toutes les pièces défectueuses ou leurs composants. En cas de remplacement ou retour d'un produit, il doit être retourné tout port payé. Le modèle neuf ou réparé sera retourné aux frais de la société. Cette garantie ne s'applique que dans les cas où l'appareil est utilisé conformément aux instructions de l'usine qui l'accompagnent et sur un circuit électrique à courant alternatif (c.a.).

Combien de temps dure la garantie?

Cette garantie dure deux (2) années à partir de la date d'achat indiquée sur votre reçu et s'applique uniquement à l'acheteur initial pour l'utilisation.

Qu'est ce qui n'est pas couvert par cette garantie?

Cette garantie ne couvre ni les défauts ou dégâts résultant de réparations ou altérations apportées à l'appareil en dehors de notre usine ou des centres de réparation agréés ni les appareils qui ont été soumis à un mauvais traitement, une mauvaise utilisation, une négligence ou des accidents. En outre, les dommages-intérêts directs ou indirects résultant de l'utilisation de ce produit ou de la rupture d'un contrat ou du non-respect de cette garantie ne sont pas recouvrables dans le cadre de cette garantie. Certains états ou provinces n'autorisent pas l'exclusion ou la limitation des dommages-intérêts directs ou indirects. Par conséquent, la limitation ci-dessus peut ne pas s'appliquer à vous.

Comment faire réparer l'appareil?

Si des réparations s'avèrent nécessaires, consultez les informations ci-dessous :

Résidents des États-Unis : Veuillez appeler notre ligne d'assistance sans frais au #1-866-Latte-Best ou connectez-vous à notre site Web à www.delonghi.com. Pour tous les accessoires, les pièces détachées et les pièces de rechange, veuillez contacter notre service des pièces détachées au 1-800-865-6330.

Résidents du Canada : Veuillez appeler notre ligne d'assistance sans frais au #1-866-Latte-Best ou connectez-vous à notre site Web à www.delonghi.com.

Résidents du Mexique : Veuillez consulter la déclaration de garantie limitée pour le Mexique.

Autres pays : Veuillez visitez www.delonghi.com.

Veuillez consulter le dos du manuel pour connaître les adresses de De'Longhi.

La garantie ci-dessus remplace toutes les autres garanties et représentations explicites. Toutes les garanties implicites sont limitées à la période de garantie applicable établie ci-dessus. Cette limitation ne s'applique pas si vous concluez un contrat d'extension de garantie avec De'Longhi. Certains états ou provinces n'autorisent pas les limitations sur la durée des garanties implicites. Par conséquent, les exclusions ci-dessus peuvent ne pas s'appliquer à vous. De'Longhi n'autorise aucune personne ni société à assumer des responsabilités en association avec la vente ou l'utilisation de ses appareils.

Comment s'appliquent les lois de l'état ou de la province?

Cette garantie vous donne des droits juridiques précis et vous pouvez également avoir d'autres droits qui peuvent varier d'un état à un autre ou d'une province à une autre.

**La cafetera se ha probado en fábrica utilizando café por lo que es del todo normal encontrar rastros de café en ésta. Se garantiza, sea como fuere, que esta máquina es nueva.
El regulador debe girarse solamente mientras el molinillo de café está funcionando.**

ÍNDICE

ADVERTENCIAS DE SEGURIDAD	pag. 43
1 DESCRIPCIÓN DEL APARATO (véase la pág. 3)	pag. 44
2 ADVERTENCIAS DE SEGURIDAD	pag. 44
3 INSTALACIÓN	pag. 45
4 PRIMERA PUESTA EN MARCHA	pag. 45
5 PREPARACIÓN DEL CAFÉ (UTILIZANDO LOS GRANOS DE CAFÉ)	pag. 46
6 MODIFICAR LA CANTIDAD DE CAFÉ EN LA TAZA	pag. 47
7 REGULACIÓN DEL MOLINILLO DE CAFÉ	pag. 47
8 PREPARACIÓN DEL CAFÉ EXPRÉS CON EL CAFÉ PREMOLIDO (EN LUGAR DE LOS GRANOS)	pag. 48
9 EROGACIÓN DE AGUA CALIENTE	pag. 48
10 PREPARACIÓN DEL CAPUCHINO (UTILIZANDO EL VAPOR)	pag. 50
11 LIMPIEZA Y MANTENIMIENTO	pag. 50
11.1 LIMPIEZA DE LA CAFETERA	pag. 51
11.2 LIMPIEZA DEL GRUPO DE INFUSIÓN	pag. 51
12 MODIFICAR Y CONFIGURAR LOS PARÁMETROS DEL MENÚ	pag. 52
12.1 PROGRAMACIÓN DEL RELOJ	pag. 52
12.2 PROGRAMACIÓN DE LA HORA DE ENCENDIDO AUTOMÁTICO	pag. 52
12.3 DESCALCIFICACIÓN	pag. 53
12.4 MODIFICAR LA TEMPERATURA DEL CAFÉ	pag. 54
12.5 MODIFICAR LA DURACIÓN DEL ENCENDIDO	pag. 54
12.6 PROGRAMACIÓN DE LA DUREZA DEL AGUA	pag. 54
12.7 RETORNO A LAS CONFIGURACIONES DE FÁBRICA	pag. 55
13 MODIFICAR LA LENGUA	pag. 55
14 SIGNIFICADO DEL MENSAJE VISUALIZADO Y QUÉ HACER	pag. 55
15 PROBLEMAS QUE PUEDEN RESOLVERSE ANTES DE LLAMAR A LA ASISTENCIA TÉCNICA	pag.57

ADVERTENCIAS DE SEGURIDAD

Para el manejo de artefactos eléctricos, se deben tomar ciertas precauciones elementales para disminuir el riesgo de incendio, electrocución y/o lesiones personales.

- Leer atentamente todas las instrucciones.
- No tocar superficies calientes. Tomar la jarra siempre por la manija.
- Para evitar riesgo de electrocución, no sumergir el cable, ni el enchufe, ni la cafetera en agua u otro líquido.
- Vigilar atentamente los niños que estén usando, o estén cerca de un artefacto eléctrico.
- Desenchufar el artefacto cuando no esté en uso y antes se limpiarlo o lavarlo. Dejar que la cafetera se enfríe antes de agregar o quitar partes, y antes de limpiarla.
- No poner en funcionamiento artefactos que tengan el cordón o el enchufe dañado, ni después que se haya producido una falla o el artefacto hubiera sufrido daños de cualquier naturaleza. En tales casos, llevar o enviar el artefacto a un taller autorizado de servicios para que sea revisado, reparado o calibrado.
- El fabricante no recomienda el uso de accesorios con este artefacto, ya que podría resultar peligroso y debe evitarse.
- No usar el artefacto a la intemperie.
- No dejar el cordón eléctrico colgando sobre el borde de una mesa o una mesada, ni permitir que entre en contacto con superficies calientes.
- No dejar el artefacto cerca de (ni sobre) un quemador de gas o eléctrico, ni en un horno encendido.
- Enchufar el artefacto antes de activar cualquiera de sus controles. Antes de quitar el enchufe del tomacorriente, apagar el artefacto con su interruptor.
- No utilice el aparato para usos diversos de los previstos. Este aparato tendrá que destinarse sólo al uso para el cual ha sido concebido, es decir para uso doméstico. Cualquier otro uso es incorrecto y por consiguiente peligroso.

ADVERTENCIA: Para reducir el riesgo de incendio o electrocución accidental, no quitar la tapa inferior del artefacto. El usuario no debe efectuar ninguna reparación de los componentes internos de este artefacto. Las reparaciones deben ser efectuadas exclusivamente por personal técnico autorizado.

CONSERVE ESTAS INSTRUCCIONES

ESTO APARATO ESTÁ FABRICADO SÓLO PARA USO DOMESTICO

INSTRUCCIONES PARA EL CABLE CORTO

(sólo para Estados Unidos)

- Se suministra un cable de alimentación corto para reducir los riesgos consecuentes de un enganche o tropezadura con un cable largo.
- Se encuentran disponibles cables de alimentación separables más largos o cables de prolongación, los cuales se podrán utilizar con tal de que se preste la máxima atención.
- Si se utiliza un cable de prolongación, los valores eléctricos contraseñados tienen que ser por lo menos equivalentes a los del aparato. Si el aparato se suministra con cable de 3 hilos de tipo con puesta a tierra, el cable de prolongación tiene que ser un CABLE DE 3 HILOS DE TIPO CON PUESTA A TIERRA. El cable más largo tiene que estar predispuesto de modo que no se apoye sobre la superficie del banco o de la mesa, ya que podría ser halado por los niños y las personas podrían tropezarse.
- Su aparato está provisto de un enchufe polarizado para línea de corriente alterna (un enchufe que tiene una espiga más larga que la otra). Este enchufe se adaptará en el tomacorriente de una sola manera, la cual es una característica de seguridad. Si no logra introducir completamente el enchufe en el toma corriente, inviértalo. Si el enchufe no entra aún, llame al electricista de manera de que sustituya el tomacorriente anómalo. No eludir el objetivo de seguridad del enchufe polarizado.

1 DESCRIPCIÓN DEL APARATO (VÉASE LA PÁG. 3)

- A. Superficie calentatazas
- B. Mando de vapor
- C. Tubo de vapor
- D. Emulsionador
- E. Depósito de agua (extraíble)
- F. Bandeja apoyatazas
- G. Bandeja recogegotas (extraíble)
- H. Portezuela de servicio
- I. Dispositivo de erogación de café (regulable en altura)
- J. Panel de mandos
- K. Tapadera del recipiente para granos de café
- L. Tapa central para el café molido
- M. Grupo de infusión
- N. Cable de alimentación eléctrica
- O. Emulsionador (extraíble)
- P. Boquilla emulsionador (extraíble)
- Q. Medidor para el café premolido
- R. Cajón (extraíble) para posos de café
- S. Regulador del grado de molienda
- T. Recipiente para granos de café
- U. Hueco para el medidor
- V. Embudo para echar el café premolido
- Z. Cajón móvil

Panel de mandos

1. Display;
2. Botón para encender o apagar la cafetera;
3. Botón para seleccionar el sabor del café;
4. Botón para preparar un café corto;
5. Botón para preparar dos cafés cortos;
6. Botón para preparar un café largo;
7. Botón para seleccionar café premolido o, si el piloto MENÚ está encendido, para visualizar el siguiente parámetro del menú;
8. Botón para seleccionar agua caliente o, si el piloto MENÚ está encendido, para modificar los parámetros del menú;
9. Botón para realizar el enjuague o, si el piloto MENÚ está encendido, para validar los parámetros del menú;
10. Botón para activar o desactivar la modalidad de configuración de los parámetros del menú;
11. Piloto MENÚ.

2 ADVERTENCIAS DE SEGURIDAD

¡LEA DETENIDAMENTE Y GUARDE ESTAS INSTRUCCIONES!

- Esta cafetera ha sido concebida para “hacer café expreso” y “para calentar bebidas”: tenga cuidado de no quemarse con los chorros de agua o de vapor o usándola incorrectamente.
- Este aparato debe utilizarse exclusivamente para el uso doméstico. Cualquier otro empleo debe considerarse inadecuado y, por consiguiente, peligroso.
- El fabricante no puede considerarse responsable para los eventuales daños provocados por un uso inadecuado, incorrecto o irracional.
- Durante el uso, no toque las superficies calientes del aparato. Utilice los mandos o las asas.
- No toque nunca el aparato con las manos o los pies mojados o húmedos.
- No permita que niños o personas discapacitadas puedan utilizar el aparato sin una adecuada supervisión.
- No permita que niños jueguen con el aparato.
- De producirse una avería o un problema de funcionamiento del aparato, no lo altere: deberá apagarlo desenchufándolo. Para las reparaciones, acuda exclusivamente a un Centro de Asistencia Técnica autorizado por el fabricante y exija el uso de recambios originales. Si no respeta todo lo anterior, podría comprometerse la seguridad del aparato.

3 INSTALACIÓN

- Tras haber desembalado la cafetera, asegúrese de la integridad del aparato. Si tuviera dudas, no utilice el aparato y póngase en contacto con personal cualificado.
- Los elementos que componen el embalaje (bolsas de plástico, espuma de poliestireno, etc.) no deben dejarse al alcance de los niños, porque son fuentes potenciales de peligro.
- Coloque el aparato sobre una superficie de trabajo alejada de grifos de agua y pilas y de fuentes de calor.
- **Tras colocar el aparato sobre la superficie de trabajo, controle que quede un espacio de 5 cm aproximadamente entre las superficies del aparato y las paredes laterales y la parte trasera, y un espacio libre mínimo de 20 cm por encima de la cafetera.**
- **No instale nunca la cafetera en un ambiente que pueda alcanzar una temperatura inferior o igual a 0°C (si el agua se congela, el aparato podría estropearse).**
- Controle que la tensión de la red eléctrica corresponda a aquella indicada en la placa de características del aparato.
- Conecte el aparato exclusivamente a un enchufe con una capacidad mínima de 10A y dotado de una puesta a tierra eficiente. El fabricante no es responsable de los eventuales accidentes provocados por la falta de puesta a tierra de la instalación.
- Si el enchufe no fuera compatible con la clavija del aparato, hágalo sustituir con otro adecuado por personal cualificado.
- El usuario no deberá sustituir nunca el cable de alimentación de este aparato, porque dicha operación requiere la utilización de herramientas especiales. Si el cable se estropeará o si se debiera sustituir, diríjase exclusivamente a un Centro de Asistencia autorizado por el fabricante para evitar cualquier riesgo.
- Se aconseja personalizar lo antes posible la dureza del agua siguiendo el procedimiento descrito en el párrafo 12.6.

Para aprender a utilizar correctamente la cafetera, la primera vez siga rigurosamente paso a paso las instrucciones descritas en los siguientes párrafos.

4 PRIMERA PUESTA EN MARCHA

1. Durante la primera utilización, deberá seleccionar la lengua. Para configurar el español, enchufe el aparato a la corriente y espere hasta que en el display aparezca el mensaje:

PULSAR OK PARA INSTALAR ESPAÑOL

A continuación, mantenga pulsado el botón **OK** durante 3 segundos por lo menos hasta que aparezca el mensaje:

ESPAÑOL INSTALADO

Después de lo cual, la cafetera muestra en español el mensaje de configuración realizada.

2. Después de algunos segundos, la cafetera indica:

LLENAR DEPÓSITO

Para llenar el depósito de agua, deberá extraerlo (fig. 1), enjuagarlo y llenarlo con agua fresca sin superar la línea MAX. (Cuando quite el depósito, coloque el emulsionador hacia el centro de la cafetera porque de lo contrario impediría la remoción).

Coloque de nuevo el depósito **empujándolo hasta el tope.**

3. La cafetera indica entonces:

GIRAR VAPOR

Desplace el emulsionador hacia afuera (fig.2) y coloque una taza debajo.

Gire el mando de vapor en el sentido contrario de las agujas del reloj hasta el tope (fig.3).

Transcurridos algunos segundos, saldrá agua por el emulsionador. Cuando la taza se haya llenado con alrededor 30cc de agua, gire el mando de vapor en el sentido de las agujas del reloj (fig. 4) hasta el tope para que no salga más agua.

4. La cafetera muestra entonces el mensaje:

APAGADO EN SERUEGA ESPERAR

y se apaga.

5. Llene el recipiente con granos de café (fig. 5).

ATENCIÓN: para evitar problemas de funcionamiento, no eche nunca café premolido, café liofilizado, granos con caramelo u objetos que pudieran estropear el aparato.

6. Presione el botón  (fig. 6), la cafetera muestra el mensaje:

CALENTAMIENTO SE RUEGA ESPERAR

para indicar que se está precalentando.

7. Tras haber completado el precalentamiento, la cafetera muestra

ENJUAGUE COMPLETO SE RUEGA ESPERAR





y realiza un enjuague automático (por las boquillas del grupo de erogación saldrá un poco de agua caliente que será recogida en la bandeja recogegotas de abajo).

Consejo: si quiere preparar un café corto (inferior a 60cc), para que esté más caliente, llene primero la taza con el agua caliente del enjuague. Déjela dentro algunos instantes (antes de vaciarla) para precalentar la taza.

8. Entonces, la cafetera muestra el mensaje lista para el uso:

LISTA PARA EL USO SABOR FUERTE

5 PREPARACIÓN DEL CAFÉ (UTILIZANDO LOS GRANOS DE CAFÉ)

1. La cafetera ha sido configurada en la fábrica para preparar café con sabor fuerte. Se puede preparar café con sabor suave, o normal. Para elegir el sabor, presione el botón  (fig. 7): el sabor elegido del café aparece en el display.
2. Coloque una taza bajo las boquillas del grupo de erogación si quiere preparar 1 café (fig. 8) o 2 tazas para 2 cafés (fig. 9). Para obtener una crema mejor, acerque lo máximo posible el grupo de erogación café a las tazas, bajándolo (fig. 10).
3. Presione el botón  si prefiere un café corto (fig. 11) o el botón  para obtener dos cafés cortos o el botón  para un café largo.

Si quiere modificar la cantidad de café que la cafetera dosifica automáticamente en la taza, efectúe las operaciones descritas en el cap. 6.

(Ahora la cafetera muele los granos y efectúa la erogación en la taza

Una vez obtenida la cantidad de café predeterminada, la cafetera detiene la salida automáticamente y expelle la pastilla en el cajón de los posos).

4. Cuando pasan unos segundos, la cafetera muestra el mensaje de lista para el uso y se puede pedir otro café.

5. Para apagar la cafetera, presione el botón .

(Antes de apagarse, la cafetera se enjuaga automáticamente: sale un poco de agua caliente por las boquillas que se recogerá en la bandeja recogegotas de abajo - Tenga cuidado de no quemarse).



NOTA 1: si el café gotea o no sale, gire el regulador de molienda (fig. 15) una posición en el sentido de las agujas del reloj (véase el cap. 7).



Proceda moviéndolo de una posición a la vez hasta obtener una erogación satisfactoria.

NOTA 2: si el café sale muy rápidamente y la crema no le satisface, gire el regulador de molienda una posición en el sentido contrario de las agujas del reloj (fig. 15) (véase el cap. 7). Tenga cuidado de no girar excesivamente el regulador de molienda porque el café podría salir goteando cuando quiera hacer 2 tazas de café.

NOTA 3: Consejos para obtener un café más caliente:

- Si en **cuanto se enciende la cafetera** quieres preparar una taza de café corto (inferior a 60cc), use el agua caliente del enjuague para precalentar las tazas.
Por el contrario, si desde el último café preparado **han transcurrido más de 2/3 minutos**, antes de hacer otro café, es necesario precalentar el grupo de infusión, presionando el botón  (fig. 12).
Luego deje salir el agua en la bandeja recoge gotas, o bien utilice este agua para llenar (y luego vaciar) la taza que utilizará para el café para precalentarla.
- No utilice tazas muy gruesas porque absorben mucho calor, salvo que hayan sido calentadas previamente.
- Utilice tazas calentadas previamente, enjuagándolas con agua caliente o dejándolas apoyadas durante 20 minutos como mínimo sobre la superficie calentatazas de la tapadera de la cafetera encendida.

NOTA 4: Mientras la cafetera está haciendo el café, es posible detener la erogación en cualquier momento presionando el botón  o  antes  seleccionado.

NOTA 5: en cuanto el café deja de salir, si quiere aumentar la cantidad de café en la taza, basta mantener pulsado el botón  o  o  antes seleccionado hasta obtener la cantidad deseada (esta operación debe realizarse en los 3 segundos que siguen a la conclusión de la erogación).

NOTA 6: cuando el display muestra el mensaje:

LLENAR DEPÓSITO

es necesario llenar el depósito de agua, sino no sale café de la cafetera. (Es normal que, cuando aparece el mensaje, quede algo de agua en el depósito).

NOTA 7: la cafetera cuenta la cantidad de cafés que se sirven.

Cada 14 cafés individuales (o 7 dobles), aparece el mensaje:

VACIAR CAJÓN POSOS

cuando vea que el cajón de los posos está lleno, deberá vaciarlo y limpiarlo. Hasta que no limpie el cajón de los posos, el mensaje precedente permanece visualizado y la cafetera no puede preparar café.

Para limpiar, abra la portezuela de servicio situada en la parte delantera tirando del grupo de erogación (fig. 13); entonces deberá sacar la bandeja recoge gotas (fig. 14), vaciarla y limpiarla.

Vacíe y limpie meticulosamente el cajón de los posos procurando eliminar todos los residuos que puedan estar depositados en el fondo.

IMPORTANTE: cuando se extrae la bandeja recoge gotas es **OBLIGATORIO** vaciar siempre el cajón de los posos de café aunque no esté muy lleno. Si esta operación no es efectuada, puede suceder que, cuando se preparen otros cafés, el cajón de los posos se llene más de lo previsto y la cafetera se obstruya.

NOTA 8: mientras la cafetera está haciendo café, **no quite nunca el depósito de agua**. Efectivamente, si se extrajera, la cafetera después no podría hacer el café.

Para volver a poner en marcha la cafetera, use el mando de vapor girándolo en el sentido contrario de las agujas del reloj hasta el tope y haga salir el agua del emulsionador durante algunos segundos.

Durante la primera utilización, debe preparar 4-5 cafés antes de que la cafetera empiece a dar resultados satisfactorios.

Cuando se presenta una anomalía, no contacte de inmediato al servicio de asistencia técnica.

El problema casi siempre puede resolverse siguiendo las instrucciones indicadas en los párrafos 14 y 15.

Si dichas soluciones fueran ineficaces, o para obtener informaciones más detalladas, se aconseja llamar a la asistencia clientes al número de teléfono indicado en la garantía o bueno visite www.delonghi.com para listado de centros de asistencia.

6 MODIFICAR LA CANTIDAD DE CAFÉ EN LA TAZA

La cafetera ha sido configurada en la fábrica para dosificar automáticamente las siguientes cantidades de café:

- 1 café corto, si se presiona el botón ☕
- 2 cafés cortos, si se presiona el botón ☕☕
- 1 café largo, si se presiona el botón ☕☕☕.

Si quiere modificar estas cantidades, efectúe las siguientes operaciones:

- presione durante 8 segundos por lo menos el botón (☕ o ☕☕ o ☕☕☕) para el que quiere modificar la cantidad hasta que en el display aparece el mensaje "PROGRAM. CANT. AGUA" y la cafetera empieza a erogar el café;
- Cuando el café en la taza llega al nivel elegido, presione de nuevo el mismo botón para memorizar la nueva cantidad.

7 REGULACIÓN DEL MOLINILLO DE CAFÉ

El molinillo de café no debe regularse, por lo menos al inicio, porque ha sido programado en la fábrica para obtener una erogación correcta del café.

De todas maneras, después de haber preparado los primeros cafés, si la erogación fuera muy rápida o muy lenta (goteo) es necesario corregirla con el regulador del grado de molienda (fig. 15).

Girando el regulador una posición en el sentido de las agujas del reloj (igual a una cifra), el café sale más rápidamente (sin gotear).

Girándolo una posición en el sentido contrario de las agujas del reloj, el café sale más lentamente y el aspecto de la crema se mejora.

El efecto de dicha corrección se advierte solamente después de servir por lo menos 2 cafés seguidos.

El regulador debe girarse solamente mientras el molinillo de café está funcionando.

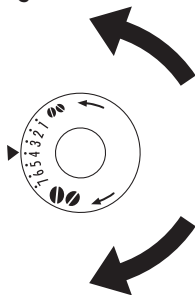

Para obtener una erogación del café más lenta y mejorar el aspecto de la crema, gire en el sentido contrario de las agujas del reloj (= café molido más fino).

Para obtener una erogación del café más rápida (no goteando), gire en el sentido de las agujas del reloj (= café molido más grueso).

(La cafetera ha sido controlada en la fábrica utilizando café, por lo que es normal encontrar restos de café en el molinillo. Se garantiza que esta cafetera es nueva).

8 PREPARACIÓN DEL CAFÉ EXPRESO CON EL CAFÉ PREMOLIDO (EN LUGAR DE LOS GRANOS)

- Presione el botón  (fig. 16) para seleccionar la función café premolido (así se inhabilita el funcionamiento del molinillo de café). En la cafetera aparece el mensaje

LISTA PARA EL USO PREMOLIDO

- Levante la tapa del centro, eche en el embudo un medidor de café premolido (fig. 17) y proceda siguiendo las indicaciones del párrafo 5.

N.B. Se puede hacer sólo 1 café a la vez, pulsando el botón  o  o .

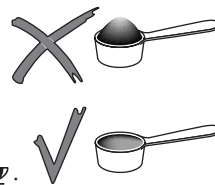

NOTA 1: no eche nunca el café premolido con la cafetera apagada para evitar que se disperse en el interior de la cafetera.

NOTA 2: no eche nunca más de 1 medidor raso, porque la cafetera no hará el café, el café premolido se perderá en el interior de la cafetera ensuciándola. La salida se producirá a gotas y en el display podrá ver el mensaje "MOLIENDA MUY FINA REGULAR MOLINILLO Y GIRAR MANDO VAPOR". El regulador debe girarse solamente mientras el molinillo de café está funcionando.



NOTA 3: para dosificar la cantidad de café a emplear, utilice exclusivamente el medidor incluido en el equipamiento.

NOTA 4: eche en el embudo solamente café premolido para cafeteras de café expreso: no eche nunca granos de café, café liofilizado u otros productos que puedan estropear la cafetera.

NOTA 5: Si el embudo se obstruye por la humedad interna de la cafetera o porque ha echado más de un medidor de café premolido, utilice un cuchillo para hacer bajar el café (fig. 18), después saque y limpie el grupo de infusión y la cafetera siguiendo las indicaciones del capítulo 15.2 "Limpieza del grupo de infusión".

- Si después de haber hecho funcionar la cafetera utilizando café premolido, desea preparar de nuevo café utilizando granos, hay que desactivar la función café premolido, presionando otra vez el botón  y el molinillo de café estará habilitado de nuevo para el funcionamiento.

9 EROGACIÓN DE AGUA CALIENTE

- Controle siempre que la cafetera esté lista para el uso.
- Gire el emulsionador hacia el exterior de la cafetera y coloque un recipiente bajo el emulsionador (fig. 2).
- Presione el botón  (fig. 19). La cafetera muestra el mensaje.

LISTA PARA EL USO AGUA CALIENTE

- Gire el mando de vapor media vuelta en el sentido contrario de las agujas del reloj hasta el tope (fig. 3): el agua caliente saldrá por el emulsionador y empezará a llenar el recipiente de abajo. (Se aconseja no dejar salir agua caliente durante más de 2 minutos seguidos).
- Para interrumpir la salida de agua caliente, gire el mando en el sentido de las agujas del reloj hasta el tope (fig. 4) y coloque el emulsionador en su posición original hacia el centro de la cafetera.
- Para desactivar la función agua caliente, presione otra vez el botón  (fig. 19).

10 PREPARACIÓN DEL CAPUCHINO (UTILIZANDO VAPOR)

- Desplace hacia afuera el emulsionador (fig. 2).
- Sitúe un recipiente vacío bajo el emulsionador. Gire el mando de vapor media vuelta en el sentido contrario de las agujas del reloj hasta el tope (fig. 3). La cafetera muestra el mensaje:

VAPOR

- Deje salir durante unos segundos el agua mezclada con vapor hasta que salga únicamente vapor.
- A continuación, interrumpa la salida girando el mando en el sentido de las agujas del reloj hasta el tope (fig. 4).
 - Vacíe el recipiente y llénelo con 3,5 oz. de leche aproximadamente por cada capuchino que quiera preparar.
Al elegir el recipiente, tenga en cuenta que el volumen de la leche aumentará 2 ó 3 veces.
Se aconseja utilizar leche desnatado o parcialmente desnatada y a temperatura de frigorífico.
 - Sumerja el emulsionador en el recipiente de la leche (fig. 2) teniendo cuidado de no sumergir la línea en relieve en el emulsionador (indicado con la flecha de la fig. 20). Gire el mando de vapor media vuelta en el sentido contrario de las agujas del reloj hasta el tope (Tenga cuidado de no quemarse). Por el emulsionador sale el vapor que da un aspecto cremoso a la leche y aumenta su volumen. Para obtener una espuma más cremosa, sumerja el emulsionador en la leche y dé vueltas al recipiente con movimientos lentos partiendo de abajo hacia arriba. (Le aconsejamos no dejar salir vapor durante más de 2 minutos seguidos).
 - Una vez alcanzada la temperatura deseada, interrumpa la salida de vapor girando el mando de vapor en el sentido de las agujas del reloj hasta el tope (fig. 4).
 - Prepare el café siguiendo las indicaciones de los párrafos precedentes, utilice tazas suficientemente grandes y llénelas luego con la crema de leche previamente preparada. El capuchino está listo: ponga azúcar a su gusto, y si lo desea, puede espolvorear la espuma con un poco de cacao en polvo.

Es importante limpiar siempre el emulsionador después de su uso. Proceda de la siguiente manera:

- Haga salir un poco de agua o vapor durante algunos segundos girando el mando de vapor. Con esta operación, en el tubo de vapor se vacía la leche que puede haber quedado en su interior.
IMPORTANTE: por razones de higiene se aconseja realizar siempre esta operación para que la leche no se deposite en los circuitos internos del emulsionador.
- Gire después el mando en el sentido de las agujas del reloj hasta el tope.
- Espere hasta que el emulsionador se enfríe unos minutos y luego, con una mano, sujete el asa del tubo del emulsionador y con la otra, desenrosque el emulsionador dándole vueltas en el sentido de las agujas del reloj y sáquelo por abajo (fig. 21).
- Quite la boquilla de vapor del tubo de erogación tirando de ella hacia abajo (fig. 22).
- Lave meticulosamente el emulsionador y la boquilla de vapor con agua tibia.
- Controle que los dos agujeros, indicados por las flechas en la fig. 23, no estén atascados. De ser oportuno, límpielos con un alfiler.
- Vuelva a montar la boquilla de vapor y gírela con fuerza hacia arriba en el tubo de vapor.
Vuelva a montar el emulsionador introduciéndolo hacia arriba y girándolo en el sentido contrario de las agujas del reloj.

11 LIMPIEZA Y MANTENIMIENTO

Antes de efectuar cualquier operación de limpieza en la cafetera, debe dejarla enfriar y desenchufarla de la corriente.

No sumerja nunca la cafetera en el agua: es un aparato eléctrico.

Para la limpieza de la cafetera no use disolventes ni detergentes abrasivos. Es suficiente utilizar un paño húmedo y suave. Todos los componentes de la cafetera no deben lavarse NUNCA en lavavajillas.

11.1 LIMPIEZA DE LA CAFETERA

Limpie el cajón de los posos (descrito en el capítulo 5 nota 7) cada vez que lo vacíe.

Se aconseja limpiar a menudo también el depósito de agua. La bandeja recogegotas tiene un indicador (de color rojo) del nivel de agua que contiene.

Cuando este indicador comienza a verse (algunos milímetros por debajo de la bandeja recogegotas), deberá vaciar la bandeja y limpiarla.

Controle de vez en cuando que los orificios del grupo de erogación por donde sale el café no estén atascados. Para abrirlos, rasque con una aguja el depósito de café seco acumulado (fig. 24).

11.2 LIMPIEZA DEL GRUPO DE INFUSIÓN

El grupo de infusión debe limpiarse periódicamente para que no se llene de incrustaciones de café (que pueden causar problemas de funcionamiento).

Para limpiarlo, proceda de la siguiente manera:

- apague la cafetera presionando el botón ① (fig. 6) (no desenchufándola) y espere hasta que el display se apague;
- abra la portezuela de servicio (fig. 13);
- saque la bandeja recogegotas y el cajón de los posos (fig. 14) y lávelos;
- presione lateralmente y en el centro los dos botones de color rojo de desenganche del grupo de infusión (fig. 25) y tire de él hacia afuera para extraerlo;
- **ATENCIÓN: EL GRUPO DE INFUSIÓN PUEDE EXTRAERSE SOLAMENTE CUANDO LA CAFETERA ESTÁ APAGADA. SI INTENTA EXTRAER EL GRUPO DE INFUSIÓN CON LA CAFETERA ENCENDIDA, PODRÍA ESTROPEARLA GRAVEMENTE.**
- Lave el grupo de infusión bajo el agua corriente del grifo sin utilizar detergentes. No lave nunca el grupo de infusión en el lavavajillas;
- limpie meticulosamente el interior de la cafetera. Para quitar el café incrustado en las paredes interiores, rasque con un tenedor de madera o de plástico (fig. 26) y después aspire todos los restos con una aspiradora (fig. 27);
- vuelva a montar el grupo de infusión introduciéndolo en los costados del soporte interno y en el perno inferior; luego presione hasta el tope con fuerza sobre el símbolo PUSH hasta oír el clic de enganche.

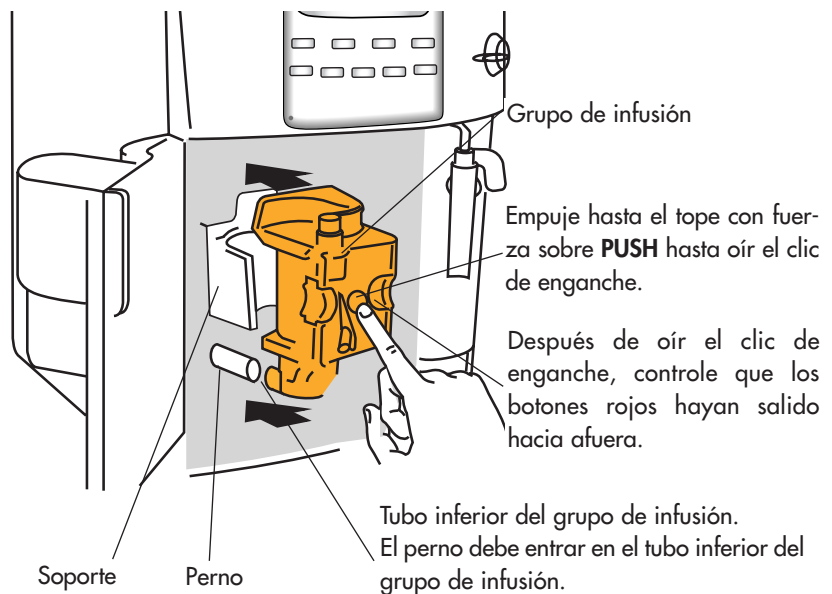

Controle que los botones rojos hayan salido hacia afuera, porque en caso contrario la portezuela no se cierra.

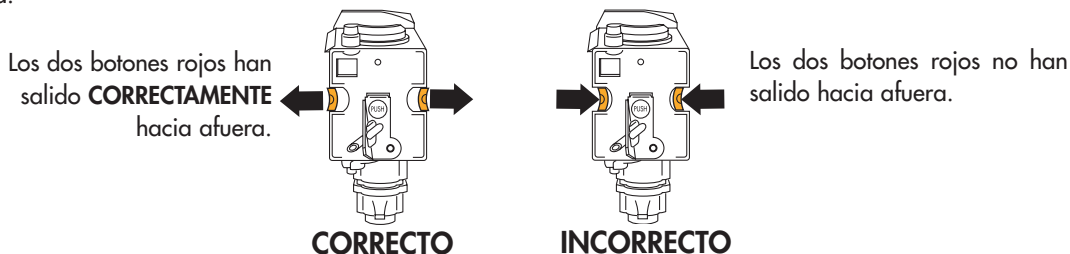

NOTA 1: si el grupo de infusión no se coloca correctamente hasta oír el clic de enganche y los botones no han salido hacia afuera correctamente, no se puede cerrar la portezuela.

NOTA 2: si es difícil introducir el grupo de infusión, (antes de introducirlo), colóquelo en la posición justa, presionándolo con fuerza simultáneamente por la parte inferior y superior según las indicaciones de la figura 28.

NOTA 3: si aún fuera difícil colocar el grupo de infusión, déjelo sin montar en la cafetera, cierre la portezuela de servicio, desenchufe y enchufe la cafetera. Espere hasta que el display se apague, a continuación abra la portezuela y coloque de nuevo el grupo de infusión.

- vuelva a colocar la bandeja recoge gotas con el cajón de los posos;
- cierre la portezuela de servicio.

12 MODIFICAR Y CONFIGURAR LOS PARÁMETROS DEL MENÚ

El usuario puede modificar los siguientes parámetros y funciones del menú:

- Reloj
- Hora de encendido automático
- Procedimiento de descalcificación
- Temperatura del café
- Duración del encendido
- Dureza del agua
- Valores de fábrica

12.1 Programación del reloj

Para poner en hora el reloj de la cafetera, efectúe las siguientes operaciones:

- Presione el botón **MENU'** (el piloto sobre el botón se enciende) y presione repetidamente el botón **NEXT** hasta que aparezca el mensaje:

RELOJ 00:00

- Presione el botón **CHANGE** para programar la hora del reloj. (Si mantiene presionado el botón **CHANGE** la hora cambia rápidamente).
- Presione el botón **OK** para validar el dato;
- Presione el botón **MENU'** para abandonar la modalidad de programación o **NEXT** para modificar otros parámetros.

12.2 Programación de la hora de encendido automático

Programación de la hora de encendido automático

- Asegúrese de haber programado el reloj de la cafetera, siguiendo las indicaciones del párrafo anterior.
- Presione el botón **MENU'** y presione después repetidamente el botón **NEXT** hasta que aparezca el mensaje:

AUTO ON 00:00

- Presione el botón **CHANGE** para programar la hora de encendido automático (Si mantiene presionado el botón **CHANGE** , la hora cambia rápidamente).
- Presione el botón **OK** para validar el dato;
- Presione una vez el botón **NEXT** y aparecerá el mensaje:

AUTOENCENDIDO NO

Presione el botón **CHANGE** para modificar la función (la cafetera muestra el mensaje "AUTOENCENDIDO SÍ");

- Presione el botón **OK** para activar la función de encendido automático;
- Presione el botón **MENU'** para abandonar la modalidad de programación o **NEXT** para modificar otros parámetros.

12.3 DESCALCIFICACIÓN

Al calentar continuamente el agua utilizada para preparar el café, es normal que, con el tiempo, los conductos internos de la cafetera se llenen de cal.

Cuando la cafetera muestra el mensaje:

DESCALCIFICACIÓN

ha llegado el momento de efectuar la descalcificación.

Proceda de la siguiente manera:

- Asegúrese de que la cafetera esté lista para el uso.
- Presione el botón **MENU'** (el piloto sobre el botón se enciende) y presione el botón **NEXT** hasta que aparezca el mensaje:

DESCALCIFICACIÓN NO

- Presione el botón **CHANGE** y la cafetera mostrará el mensaje:

DESCALCIFICACIÓN SÍ

- Presione el botón **OK** para poner en marcha el programa de descalcificación.
- Vierta en el depósito (que habrá previamente vaciado) el contenido de un frasco de descalcificante DURGOL (125 ml) y un litro de agua. Para las operaciones sucesivas de descalcificación, pida el frasco de descalcificante a los centros de asistencia técnica autorizados por el fabricante.
NOTA: evite salpicaduras del producto en superficies sensibles a los ácidos tales como por ejemplo superficies de mármol, piedra calcárea y esmalto.
- Coloque bajo el grupo de erogación de agua caliente un recipiente de plástico o de vidrio con una capacidad mínima de 1,5 litro (fig. 3).
- El programa de descalcificación ejecuta automáticamente una serie de erogaciones y de pausas para eliminar las incrustaciones de cal dentro de la cafetera.
- Cuando transcurren unos 30 minutos, la cafetera muestra el mensaje:

DESCALC.COMPLETA GIRAR MANDO

- Gire el mando de vapor media vuelta en el sentido de las agujas del reloj (fig. 4) hasta el tope. Entonces, tendrá que efectuar el enjuague para eliminar los restos de la solución descalcificante del interior de la cafetera; proceda de la siguiente manera:
 - extraiga el depósito de agua, enjuáguelo y llénelo con agua limpia.
 - Vuelva a colocar el depósito.
 - Vacíe el recipiente (bajo el emulsionador) lleno de líquido y colóquelo nuevamente bajo el emulsionador. Gire el mando de vapor media vuelta en el sentido contrario de las agujas del reloj (fig.3). Por el emulsionador saldrá agua caliente que llenará el recipiente inferior y la cafetera mostrará el mensaje.

ENJUARGUE

- Cuando la cafetera haya vaciado el depósito de agua, aparecerá el mensaje:

ENJUARGUE COMPLETO GIRAR MANDO

- Gire el mando de vapor en el sentido de las agujas del reloj hasta el tope (fig. 4) y llene de nuevo el depósito de agua con agua limpia.
- El programa de descalcificación ha concluido y la cafetera está lista para preparar de nuevo café.

NOTA: si se interrumpe el procedimiento de descalcificación antes de que termine, la cafetera muestra aún el mensaje de descalcificar y habrá que realizar todas las operaciones desde el inicio.

IMPORTANTE: LA GARANTÍA NO ES VÁLIDA SI NO SE EFECTÚA CON REGULARIDAD LA DESCALCIFICACIÓN.

12.4 Modificar la temperatura del café

Para modificar la temperatura del café erogado, efectúe las siguientes operaciones.

- Presione el botón **MENU'** (el piloto sobre el botón se enciende) y presione repetidamente el botón **NEXT** hasta que aparezca el mensaje:

TEMPERATURA MEDIA

- Presione el botón **CHANGE** hasta que aparezca la temperatura del café elegido.
- Presione el botón **OK** para validar la temperatura elegida;
- Presione el botón **MENU'** para abandonar la modalidad de programación o **NEXT** para modificar otros parámetros.

12.5 Modificar la duración del encendido

La cafetera ha sido configurada en la fábrica para apagarse automáticamente después de 1 hora de la primera utilización. Si quiere que la cafetera permanezca encendida durante más horas, efectúe las siguientes operaciones:

- Presione el botón **MENU'** (el piloto sobre el botón se enciende) y presione repetidamente el botón **NEXT** hasta que aparezca el mensaje:

OFF DESPUÉS DE 1 H

- Presione el botón **CHANGE** para modificar el número de horas durante las cuales la cafetera deber permanecer encendida.
- Presione el botón **OK** para validar el dato;
- Presione el botón **MENU'** para abandonar la modalidad de programación o **NEXT** para modificar otros parámetros.

12.6 PROGRAMACIÓN DE LA DUREZA DEL AGUA

Aparece el mensaje de descalcificar después de un período predeterminado de funcionamiento, que ha sido configurado en la fábrica teniendo en cuenta la cantidad máxima de cal que puede contener el agua corriente. Si lo desea, puede prolongar este período de funcionamiento y hacer, por lo tanto, con menor frecuencia la operación de descalcificación programando la cafetera según el contenido de cal del agua utilizada. Proceda de la siguiente manera:

- tras haber quitado de su envoltura la tira reactiva "Total hardness test" (adjunta con la pág. 2), sumérjala completamente en el agua durante algunos segundos. Después sáquela y espere unos 30 segundos (hasta que cambie de color y se formen cuadrados rojos);
- Encienda la cafetera presionando el botón **ⓘ** (fig. 6).
- Presione el botón **MENU'** y presione repetidamente el botón **NEXT** hasta que aparezca el mensaje:

DUREZA AGUA 4

- presione el botón **CHANGE** todas las veces necesarias hasta que el número indique cuantos son los cuadrados que se han formado en la tira reactiva (ejemplo, si en la tira reactiva se han formado 3 cuadrados hay que presionar tres veces el botón para que aparezca el mensaje "DUREZA AGUA 3").
- Presione el botón **OK** para validar el dato. Entonces, la cafetera está programada para avisar cuándo es realmente necesario ejecutar la descalcificación, de acuerdo con el contenido real de cal en el agua.

12.7 Retorno a las configuraciones de fábrica

Podemos volver a las configuraciones originales de la cafetera (incluso después de que el usuario las haya modificado), efectuando las siguientes operaciones:

- Presione el botón **MENU'** y presione repetidamente el botón **NEXT** hasta que aparezca el mensaje:

VALORES FÁBRICA NO

- Presione el botón **CHANGE** y la cafetera muestra el mensaje "VALORES FÁBRICA SÍ".
- Presione el botón **OK** para volver a las configuraciones de fábrica;
- Presione el botón **MENU'** para abandonar la modalidad de programación o **NEXT** para modificar otros parámetros.

13 MODIFICAR LA LENGUA

Si quiere cambiar la lengua, efectúe las siguientes operaciones:

- presione el botón **OK** durante 5 segundos por lo menos hasta que aparezca en el display el mensaje:

PULSAR OK PARA INSTALAR ESPAÑOL

y presione durante 3 segundos por lo menos el botón **OK** para validar. Después de lo cual, la cafetera muestra el mensaje de configuración realizada en español.





14 SIGNIFICADO DEL MENSAJE VISUALIZADO Y QUÉ HACER



MENSAJE	SIGNIFICADO	QUÉ HACER
<i>LLENAR DEPÓSITO</i>	<ul style="list-style-type: none"> • El depósito de agua está vacío o mal colocado. • El depósito está sucio o incrustado con cal. 	<ul style="list-style-type: none"> • Llene el depósito con agua siguiendo las indicaciones del cap. 5 nota 6 y encájelo del todo. • Enjuague o descalcifique el depósito.
<i>MOLIENDA MUY FINA REGULAR MOLINILLO Y GIRAR MANDO VAPOR</i>	<ul style="list-style-type: none"> • La cafetera no puede preparar el café. • El café sale demasiado lentamente. 	<ul style="list-style-type: none"> • Gire el mando de vapor en el sentido contrario de las agujas del reloj (fig. 3) siguiendo las indicaciones del cap. 5 nota 10. • Gire el regulador de molienda (fig. 15) una posición en el sentido de las agujas del reloj (cap. 7).
<i>VACIAR CAJÓN POSOS</i>	<ul style="list-style-type: none"> • El cajón de los posos de café está lleno o no está colocado. 	<ul style="list-style-type: none"> • Vacíe el cajón de los posos de café y efectúe su limpieza siguiendo las indicaciones del cap. 5 - nota 7 y colóquelo de nuevo a continuación.
<i>COLOCAR CAJÓN POSOS</i>	<ul style="list-style-type: none"> • Después de la limpieza, no se ha colocado el cajón de los posos. 	<ul style="list-style-type: none"> • Abra la portezuela de acceso y coloque el cajón de los posos.

MENSAJE	SIGNIFICADO	QUÉ HACER
<i>ECHAR CAFÉ PREMOLIDO</i>	<ul style="list-style-type: none"> Con la función seleccionada, no se ha podido verter el café molido en el embudo. 	<ul style="list-style-type: none"> Eche el café premolido tal como descrito en el pár. 8.
<i>LLENAR CAFÉ EN GRANOS</i>	<ul style="list-style-type: none"> Los granos de café se han acabado. Si el molinillo de café hace mucho ruido, significa que una pequeña piedra contenida en los granos de café ha bloqueado el molinillo de café. 	<ul style="list-style-type: none"> Llene el recipiente de granos. Dirijase a un centro de asistencia autorizado De'Longhi.
<i>DESCALCIFICACIÓN</i>	<ul style="list-style-type: none"> Indica que la cafetera está incrustada con cal. 	<ul style="list-style-type: none"> Ejecute lo antes posible el programa de descalcificación descrito en el cap. 12.3
<i>PULSAR NEXT+ OFF</i>	<ul style="list-style-type: none"> Después de la limpieza, es probable que se haya dejado el grupo de infusión sin montar en la cafetera 	<ul style="list-style-type: none"> Deje la portezuela de servicio cerrada y el grupo de infusión sin montar en la cafetera y siga las indicaciones que aparecen en la cafetera.
<i>CERRAR PORTEZUELA</i>	<ul style="list-style-type: none"> La portezuela de servicio está abierta. 	<ul style="list-style-type: none"> Si no logra cerrar la portezuela, controle que el grupo de infusión esté colocado correctamente (cap. 11.2 - nota 1)
<i>COLOCAR GRUPO DE INFUSIÓN</i>	<ul style="list-style-type: none"> Después de la limpieza, es probable que se haya dejado el grupo de infusión sin montar en la cafetera 	<ul style="list-style-type: none"> Coloque el grupo de infusión, véase el cap. 11.2.
<i>ALARMA GENÉRICA</i>	<ul style="list-style-type: none"> El interior de la cafetera está muy sucio 	<ul style="list-style-type: none"> Limpie meticulosamente el interior de la cafetera, siguiendo las indicaciones del cap. 11.2. Después de la limpieza, si el mensaje sigue apareciendo, contacte a un centro de asistencia.

15 PROBLEMAS QUE PUEDEN RESOLVERSE ANTES DE LLAMAR A LA ASISTENCIA TÉCNICA

Si la cafetera no funciona, se puede localizar fácilmente la causa y resolverla consultando el cap. 14. Pero si en la cafetera no aparece ningún mensaje, efectúe los siguientes controles antes de contactar a la asistencia técnica.

PROBLEMA	CAUSA	SOLUCIÓN
El café no está caliente.	<ul style="list-style-type: none"> Las tazas no han sido precalentadas. El grupo de infusión está muy frío. 	<ul style="list-style-type: none"> Caliente las tazas enjuagándolas con agua caliente o dejándolas apoyadas durante 20 minutos como mínimo sobre la superficie calentatazas en la tapadera (véase nota 3 del cap. 5). Antes de preparar el café, caliente el grupo de infusión presionando el botón  (fig.12) (véase la nota 3 del cap. 5).
El café tiene poca crema.	<ul style="list-style-type: none"> El café está molido muy grueso. La mezcla de café no es adecuada. 	<ul style="list-style-type: none"> Gire el regulador de molienda una posición en el sentido contrario de las agujas del reloj (cap. 7). Use una mezcla de café para cafeteras de café exprés.
El café sale muy lentamente.	<ul style="list-style-type: none"> El café está molido muy fino. 	<ul style="list-style-type: none"> Gire el regulador de molienda una posición en el sentido de las agujas del reloj (véase el cap. 7).
El café sale muy rápidamente	<ul style="list-style-type: none"> El café está molido muy grueso. 	<ul style="list-style-type: none"> Gire el regulador de molienda una posición en el sentido contrario de las agujas del reloj (cap. 7).
Gire el regulador de molienda una posición en el sentido contrario de las agujas del reloj (cap. 7).	<ul style="list-style-type: none"> Los agujeros de las boquillas están obstruidos. 	<ul style="list-style-type: none"> Rasque con una aguja el depósito del café seco acumulado (fig. 24).
Girando el mando de vapor, no sale vapor por el emulsionador.	<ul style="list-style-type: none"> Los orificios del emulsionador y de la boquilla de vapor están obstruidos. 	<ul style="list-style-type: none"> Limpie los orificios del emulsionador y los de la boquilla de vapor (véase el cap. 10- fig.23).
Presionando el botón  ,  y  , la cafetera no produce café sino agua.	<ul style="list-style-type: none"> Tal vez el café molido se haya quedado bloqueado en el embudo. 	<ul style="list-style-type: none"> Saque el café molido que obstruye el embudo con un cuchillo (véase el cap. 8 – nota 5). A continuación, limpie el grupo de infusión y el interior de la cafetera (véanse las indicaciones del cap. 11.2).
Al presionar el botón  , la cafetera no se enciende.	<ul style="list-style-type: none"> La cafetera no recibe corriente. 	<ul style="list-style-type: none"> Controle que la cafetera esté enchufada correctamente a la corriente.
No se puede quitar el grupo de infusión para limpiarlo.	<ul style="list-style-type: none"> La cafetera está encendida. El grupo de infusión puede extraerse sólo si la cafetera está apagada. 	<ul style="list-style-type: none"> Apague la cafetera y saque el grupo de infusión (véase el cap. 11.2). ATENCIÓN: el grupo de infusión puede extraerse solamente cuando la cafetera está apagada. Si intenta extraer el grupo de infusión con la cafetera encendida, podría estropear gravemente la cafetera.

PROBLEMA	CAUSA	SOLUCIÓN
<p>Se ha utilizado el café premolido (en lugar de los granos) y no sale café por la cafetera.</p>	<ul style="list-style-type: none"> • Se ha echado demasiado café premolido. • No se ha presionado el botón  y la cafetera ha utilizado el café premolido y además el café molido por el molinillo. • Se ha echado café premolido cuando la cafetera estaba apagada. 	<ul style="list-style-type: none"> • Quite el grupo de infusión y limpie meticulosamente el interior de la cafetera siguiendo las indicaciones del cap. 11.2. Repita la operación utilizando como máximo 1 medidor de café molido. • Limpie meticulosamente el interior de la cafetera, tal como descrito en el cap. 11.2. Repita la operación presionando, antes, el botón , siguiendo las indicaciones del capítulo 8. • Quite el grupo de infusión y limpie meticulosamente el interior de la cafetera, tal como descrito en el pár. 11.2. Repita la operación pero encendiendo antes la cafetera.
<p>El café no sale por las boquillas del grupo de erogación sino que sale por la portezuela de servicio.</p>	<ul style="list-style-type: none"> • Los orificios del grupo de erogación están obstruidos con café seco. • El cajón móvil en el interior de la portezuela de servicio está bloqueado y no puede oscilar. 	<ul style="list-style-type: none"> • Rasque los orificios con una aguja (véase el cap. 11.1, fig. 24). • Limpie correctamente el cajón móvil sobre todo cerca de las bisagras para que pueda oscilar.



Esta garantía cubre todos los productos con las marcas De'Longhi o Kenwood.

Garantía limitada

(para los Estados Unidos solamente)

Alcance de la garantía

Cada artefacto tiene garantía por defectos de materiales y de fabricación. Bajo los términos de esta garantía limitada, nuestra obligación se limita a la reparación de partes o componentes (a excepción de partes dañadas durante el transporte) en nuestra fábrica o en un centro autorizado de servicio. Al devolver un producto para cambio o reparación, todos los costos de envío deben ser pagados por el propietario del mismo. El producto nuevo o reparado será devuelto con los gastos de envío pagados por la compañía.

Esta garantía es válida únicamente si el artefacto se utiliza de acuerdo con las instrucciones del fabricante (incluidas con el artefacto) y alimentada eléctricamente con corriente alterna (CA).

Duración de la garantía

Esta garantía es válida por dos (2) años a partir de la fecha de compra que figura en el recibo o factura de venta de la unidad, y sólo el comprador original tiene derecho a hacer uso de la garantía.

Exclusiones de la garantía

La garantía no cubre defectos ni daños que fueran consecuencia de reparaciones o modificaciones efectuadas al artefacto por personal ajeno a nuestra fábrica o a centros autorizados de servicio, ni cubre fallas o daños causados por maltrato, uso indebido, negligencia o accidentes. Esta garantía tampoco reconocerá reclamos efectuados por perjuicios directos ni indirectos emergentes del uso del producto, ni perjuicios o daños resultantes del uso del producto en incumplimiento de los términos y condiciones que hacen válida la garantía. En algunos estados no se permiten exclusiones ni limitaciones de los perjuicios reconocidos por una garantía, por lo cual las limitaciones mencionadas podrían ser no válidas en su caso particular.

Obtención de servicios de garantía

Si las reparaciones son necesarias, vea la información de contacto que aparece a continuación:

Residentes de los Estados Unidos: Por favor contactar a nuestra línea telefónica gratuita, al #1-866-Latte-Best o ingrese a nuestro sitio en el Internet www.delonghi.com. Para todos los accesorios, piezas de repuesto o de reemplazo, por favor contactar a nuestra división de piezas, al 1-866-528-8323.

Residentes de Canadá: Por favor contactar a nuestra línea telefónica gratuita, al #1-866-Latte-Best o 1-866-528-8323 o ingrese a nuestro sitio en el Internet www.delonghi.com

<<http://www.delonghi.com/>>.

Residentes de México: Refiera por favor a la garantía limitada para México.

Por favor vea la página trasera donde encontrará las direcciones de De'Longhi.

La garantía explicada anteriormente se ofrece en reemplazo de cualquier otra garantía, sea expresa u ofrecida de cualquier otra manera, y toda garantía implícita del producto estará limitada al periodo de duración mencionado anteriormente. Esta limitación queda anulada y es reemplazada por otros términos si el usuario decide obtener una garantía prolongada de De'Longhi. En algunos estados no se permiten limitaciones del periodo de garantía implícita, por lo cual las limitaciones mencionadas anteriormente podrían no ser válidas en su caso particular. De'Longhi no autoriza a ninguna otra persona ni compañía a ofrecer ningún tipo de garantía ni responsabilidad con respecto al uso o a los términos de venta de sus artefactos.

Leyes estatales/provinciales

Esta garantía le confiere derechos establecidos por ley, pero usted también podría tener otros derechos que varían de un estado a otro.



Esta garantía cubre todos los productos con las marcas De'Longhi o Kenwood.

GARANTIA

(para México solamente)

CAFETERA ELECTRICA MODELO ESAM4400

Garantizamos todo producto DE'LONGHI por defectos de fabricación, material y mano de obra. Nuestra obligación dentro de ésta garantía es proporcionar gratuitamente las refacciones y el servicio durante dos años a partir de la fecha de compra. Esta garantía se aplicará únicamente si el producto se utiliza de acuerdo con las instrucciones anexas del fabricante y con un circuito de corriente alterna (ca). Esta garantía reemplaza a cualquier otra garantía y acuerdo, expreso o implícito y a todas las demás obligaciones o responsabilidades de nuestra parte. No autorizamos a ninguna otra persona o compañía a asumir nuestras responsabilidades relacionadas con la venta y el uso de nuestro producto. Esta garantía no implica ninguna responsabilidad de parte nuestra en relación con la venta o el uso de nuestro producto.

Esta garantía no se hará válida en los siguientes casos:

- a) Cuando el producto se hubiese utilizado en condiciones distintas a las normales
- b) Cuando el producto no hubiese sido operado de acuerdo con el instructivo de uso que se le acompaña
- c) Cuando el producto hubiese sido alterado o reparado por personas no autorizadas por el fabricante nacional, importador o comercializador responsable respectivo.

Para hacer efectiva la garantía o si se necesitan reparaciones o refacciones, componentes, combustibles y accesorios llame, con su garantía sellada por el establecimiento, al Centro Nacional de Servicio para proporcionarle una cuenta de mensajería con la cual deberá remitir el producto y garantía. Los gastos que se deriven del cumplimiento de la presente garantía deberán ser absorbidos por el Centro Nacional de Servicio De'Longhi.

Obtención de servicios de garantía

Si las reparaciones son necesarias, vea la información de contacto que aparece a continuación:

Residentes de los Estados Unidos:

Por favor contactar a nuestra línea telefónica gratuita, al #1-866-Latte-Best o ingrese a nuestro sitio en el Internet www.delonghi.com.

Para todos los accesorios, piezas de repuesto o de reemplazo, por favor contactar a nuestra división de piezas, al 1-866-528-8323.

Residentes de Canadá: Por favor contactar a nuestra línea telefónica gratuita, #1-866-Latte-Best o 1-866-528-8323 o ingrese a nuestro sitio en el Internet www.delonghi.com <<http://www.delonghi.com/>>.

Residentes de México: Por favor contactar a nuestra línea telefónica gratuita, al 01-800-711-88-05 (lada sin costo) o ingrese a nuestro sitio en el Internet www.delonghi.com <<http://www.delonghi.com/>>.

FIDUCIA ITALIANA S.A DE C.V

Pestalozzi #814, Col. Narvarte

Del. Benito Juárez, C.P. 03100

tels: 5543 1447 - lada sin costo: 01 800 711 8805

FECHA DE COMPRA

La macchina è stata controllata in fabbrica utilizzando del caffè per cui è del tutto normale trovare qualche traccia di caffè nel macinino. È garantito comunque che questa macchina è nuova. La manopola di regolazione deve essere ruotata solo mentre il macinacaffè è in funzione.

INDICE

AVVERTENZE IMPORTANTI	pag. 62
1 DESCRIZIONE DELL'APPARECCHIO (vedere pag. 3)	pag. 63
2 AVVERTENZE DI SICUREZZA	pag. 63
3 INSTALLAZIONE	pag. 64
4 PRIMA MESSA IN FUNZIONE	pag. 65
5 PREPARAZIONE DEL CAFFÈ (UTILIZZANDO IL CAFFÈ IN CHICCHI)	pag. 65
6 MODIFICA DELLA QUANTITÀ DI CAFFÈ IN TAZZA	pag. 67
7 REGOLAZIONE DEL MACINACAFFÈ	pag. 67
8 PREPARAZIONE DEL CAFFÈ ESPRESSO CON IL CAFFÈ PRE-MACINATO (AL POSTO DEI CHICCHI)	pag. 68
9 EROGAZIONE DI ACQUA CALDA	pag. 68
10 PREPARAZIONE DEL CAPPUCCINO (UTILIZZANDO IL VAPORE)	pag. 69
11 PULIZIA E MANUTENZIONE	pag. 69
11.1 PULIZIA DELLA MACCHINA	pag. 70
11.2 PULIZIA DELL'INFUSORE	pag. 70
12 MODIFICA E IMPOSTAZIONE DEI PARAMETRI DEL MENU	pag. 71
12.1 IMPOSTAZIONE DELL'OROLOGIO	pag. 71
12.2 IMPOSTAZIONE DELL'ORA DI ACCENSIONE AUTOMATICA	pag. 71
12.3 DECALCIFICAZIONE	pag. 72
12.4 MODIFICA DELLA TEMPERATURA DEL CAFFÈ	pag. 73
12.5 MODIFICA DELLA DURATA DELL'ACCENSIONE	pag. 73
12.6 PROGRAMMAZIONE DELLA DUREZZA DELL'ACQUA	pag. 73
12.7 RITORNO ALLE IMPOSTAZIONI DI FABBRICA	pag. 75
13 MODIFICA DELLA LINGUA	pag. 75
14 SIGNIFICATO DEL MESSAGGIO VISUALIZZATO E COSA FARE	pag. 75
15 PROBLEMI RISOLVIBILI PRIMA DI CHIAMARE L'ASSISTENZA TECNICA	pag. 76

AVVERTENZE IMPORTANTI

L'uso di qualsiasi apparecchio elettrico comporta l'osservanza di alcune regole fondamentali. In particolare:

- Leggere attentamente le istruzioni
- Assicurarsi che il voltaggio del vostro impianto elettrico corrisponda a quello indicato sul fondo della macchina.
- Non toccare le superfici calde, usare le apposite impugnature.
- Per proteggersi da eventuali rischi elettrici, non immergere il cavo, la base contenente la spina o il bollitore in acqua o in altro liquido.
- Non lasciare l'apparecchio alla portata dei bambini, né lasciatelo in funzione senza sorveglianza.
- Rimuovere la spina dalla presa elettrica quando l'apparecchio non è in uso e prima di effettuare la pulizia.
- Do not operate with a damaged cord or plug, or after the appliance malfunctions, or has been damaged in any manner. Return the appliance to the nearest authorized service facility for examination, repair or adjustment.
- L'uso di accessori non indicati dal produttore potrebbe essere causa di incendio, scosse elettriche o ferite.
- Non utilizzare l'apparecchio all'aperto.
- Non lasciare che il cavo di alimentazione sporga dal tavolo o dalla superficie di lavoro per evitare di impigliarvisi o di inciamparvi accidentalmente.
- Non avvicinare l'apparecchio e le parti elettriche a fornelli elettrici, piani di cottura o fornelli a gas.
- Attaccare la spina alla presa. Per toglierla, spegnere l'apparecchio e staccare la spina.
- Non utilizzare l'apparecchio per usi diversi da quelli indicati. L'apparecchio deve essere utilizzato solo per uso domestico. Il costruttore declina qualsiasi responsabilità per eventuali danni derivanti da uso improprio, non corretto o irresponsabile.

WARNING: To reduce the risk of fire or electric shock, do not remove the cover.

No user serviceable parts inside. Repair should be done by authorized servicepersonnel only!

CONSERVARE QUESTE ISTRUZIONI

QUESTO APPARECCHIO È DESTINATO SOLO ALL'USO DOMESTICO

CAVO DI ALIMENTAZIONE CORTO

(solo per Stati Uniti)

- L'apparecchio è dotato di un cavo di alimentazione corto per ridurre le possibilità di attorcigliamento del cavo ed evitare di inciampare su cavi troppo lunghi.
- È possibile utilizzare cavi removibili o cavi di prolunga più lunghi prestando però molta attenzione durante il loro utilizzo.
- Nel caso si utilizzi un cavo più lungo, le specifiche elettriche devono corrispondere a quelle indicate sulle specifiche elettriche dell'apparecchio. Se l'apparecchio ha la messa a terra, il cavo dovrà essere a tre fili con terra. La parte del cavo che eccede il fabbisogno, deve essere sistemata in modo da non uscire dal tavolo o dal piano di lavoro dove potrebbe essere tirata da bambini o sulla quale si potrebbe inciampare.
- Il vostro apparecchio è provvisto di una spina polarizzata a corrente alternata (ovvero una spina avente una lamina più larga delle altre). Questa spina si inserisce solo in un verso alla presa: si tratta di un dispositivo di sicurezza. Se non riuscite ad infilare la spina nella presa, provate a girarla. Se ancora non riuscite ad infilarla, contattate il vostro elettricista di fiducia per sostituire la presa.

1 DESCRIZIONE DELL'APPARECCHIO (VEDERE PAG. 3)

- A. Ripiano scaldatazze
- B. Manopola vapore
- C. Tubo vapore
- D. Cappuccinatore
- E. Serbatoio dell'acqua (estraibile)
- F. Vassoio poggia tazze
- G. Vaschetta raccogli gocce (estraibile)
- H. Sportello di servizio
- I. Erogatore di caffè (regolabile in altezza)
- J. Pannello dei comandi
- K. Coperchio del contenitore per i chicchi
- L. Coperchietto centrale per il caffè macinato
- M. Infusore
- N. Cavo di alimentazione elettrica
- O. Cappuccinatore (estraibile)
- P. Ugello cappuccinatore (estraibile)
- Q. Misurino per il caffè pre-macinato
- R. Contenitore (estraibile) per i fondi di caffè
- S. Manopola di regolazione del grado di macinatura
- T. Contenitore per i chicchi di caffè
- U. Alloggio per il misurino
- V. Imbuto per introduzione del caffè pre-macinato
- Z. Cassettino mobile

Pannello Comandi

1. Display;
2. Tasto per accendere oppure spegnere la macchina;
3. Tasto per selezionare il gusto del caffè;
4. Tasto per erogare una tazza di caffè;
5. Tasto per erogare due tazze di caffè;
6. Tasto per erogare una tazza di caffè lungo;
7. Tasto per selezionare caffè pre-macinato oppure, se la spia MENU è accesa, per visualizzare il successivo parametro del menu;
8. Tasto per selezione acqua calda oppure, se la spia MENU è accesa, per modificare i parametri del menu;
9. Tasto per eseguire il risciacquo oppure, se la spia MENU è accesa, per confermare i parametri del menu;
10. Tasto per attivare oppure disattivare la modalità di impostazione dei parametri del menu;
11. Spia MENU.

2 AVVERTENZE DI SICUREZZA

LEGGERE ATTENTAMENTE E CONSERVARE QUESTE ISTRUZIONI!

- Questa macchina è costruita per "fare il caffè espresso" e per "riscaldare bevande": fate attenzione a non scottarvi con getti d'acqua o di vapore o con un uso improprio della stessa.
- Questo apparecchio deve essere impiegato solo per uso domestico. Ogni altro uso è da considerarsi improprio e quindi pericoloso.
- Il costruttore non può essere considerato responsabile per eventuali danni derivanti da usi impropri, erronei ed irragionevoli.
- Durante l'uso non toccare le superfici calde dell'apparecchio. Utilizzare le manopole o manici.
- Non toccare mai l'apparecchio con mani o piedi bagnati o umidi.
- Senza opportuna sorveglianza, l'uso di questo apparecchio non deve essere consentito a bambini o persone incapaci.
- Non lasciare che i bambini giochino con l'apparecchio.
- In caso di guasto o di cattivo funzionamento dell'apparecchio, non manometterlo: spegnerlo staccando la spina. Per eventuali riparazioni, rivolgersi solamente ad un Centro di Assistenza Tecnica autorizzato dal costruttore e richiedere l'utilizzo di ricambi originali. Il mancato rispetto di quanto sopra può compromettere la sicurezza dell'apparecchio.

3 INSTALLAZIONE

- Dopo aver tolto l'imballo, assicurarsi dell'integrità dell'apparecchio. In caso di dubbio, non utilizzare l'apparecchio e rivolgersi a personale professionalmente qualificato.
- Gli elementi dell'imballo (sacchetti di plastica, polistirolo espanso, ecc.) non devono essere lasciati alla portata dei bambini in quanto potenziali fonti di pericolo.
- Posizionare l'apparecchio sopra un piano di lavoro lontano da rubinetti dell'acqua e lavelli e fonti di calore.
- **Dopo aver posizionato l'apparecchio sul piano di lavoro, verificare che rimanga uno spazio di circa 5 cm tra le superfici dell'apparecchio e le pareti laterali e la parte posteriore, ed uno spazio libero di almeno 20 cm sopra la macchina da caffè.**
- **Non installare mai la macchina in un ambiente che può raggiungere una temperatura inferiore o uguale a 0°C (se l'acqua si ghiaccia, l'apparecchio può danneggiarsi).**
- Verificare che la tensione della rete elettrica corrisponda a quella indicata nella targa dati dell'apparecchio. Collegare l'apparecchio solo ad una presa di corrente avente una portata minima di 10A e dotata d'efficiente messa a terra. Il costruttore non può essere considerato responsabile per eventuali incidenti causati dalla mancanza di messa a terra dell'impianto.
- In caso di incompatibilità tra la presa e la spina dell'apparecchio, fare sostituire la presa con un'altra di tipo adatto, da personale qualificato.
- Il cavo d'alimentazione di questo apparecchio non deve essere mai sostituito dall'utente in quanto la sostituzione richiede l'impiego d'utensili speciali. In caso di danneggiamento del cavo, o per la sua sostituzione, rivolgersi esclusivamente ad un Centro d'Assistenza autorizzato dal costruttore in modo da prevenire ogni rischio.
- Si consiglia di personalizzare al più presto la durezza dell'acqua seguendo la procedura descritta nel paragrafo 12.6.

Per un corretto apprendimento dell'uso è necessario, la prima volta, operare sulla macchina seguendo scrupolosamente, passo a passo, le istruzioni descritte nei paragrafi seguenti.

4 PRIMA MESSA IN FUNZIONE

1. Al primo utilizzo è necessario selezionare una tra le lingue disponibili.
Per impostare la lingua italiana, inserire la spina del cavo di alimentazione nella presa elettrica, attendere che il display visualizzi il messaggio:

PREMERE OK PER INSTALLARE ITALIANO

Quindi premere per almeno 3 secondi il tasto **OK** fino a quando appare il messaggio

ITALIANO INSTALLATO

Dopodiché la macchina visualizza in italiano il messaggio di impostazione avvenuta.

2. Dopo pochi secondi, la macchina visualizza:

RIEMPIRE SERBATOIO

Per riempire il serbatoio acqua, estrarlo (fig. 1), sciacquarlo e riempirlo con acqua fresca senza superare la linea MAX.

(Quando si estrae il serbatoio, il cappuccinatore deve essere sempre posizionato verso il centro della macchina altrimenti ne impedirebbe l'estrazione).

Reinserire il serbatoio **spingendolo a fondo**.

3. La macchina visualizza ora:

RUOTARE MANOPOLA VAPORE

Spostare il cappuccinatore verso l'esterno (fig. 2) e posizionarvi sotto una tazza.

Ruotare la manopola vapore in senso antiorario fino a fine corsa (fig. 3).

Dopo pochi secondi, un po' di acqua fuoriesce dal cappuccinatore. Quando la tazza si è riempita di circa 30cc di acqua, ruotare la manopola vapore in senso orario (fig. 4) fino a fine corsa, in modo da interrompere la fuoriuscita dell'acqua.

4. La macchina visualizza, ora, il messaggio:

SPEGNIMENTO IN CORSO ATTENDERE PREGO

e si spegne.

5. Riempire il contenitore con caffè in chicchi (fig. 5).

ATTENZIONE: Per evitare mal funzionamenti, non introdurre mai caffè pre-macinato, caffè liofilizzato, chicchi caramellati nonché oggetti che possano danneggiare la macchina.

6. Premere il tasto  (fig. 6), la macchina visualizza il messaggio:

RISCALDAMENTO ATTENDERE PREGO...

per indicare che si sta pre-riscaldando.

7. Completato il pre-riscaldamento, la macchina visualizza

RISCIAQUO COMPLETO ATTENDERE PREGO...

ed esegue automaticamente un risciacquo (un po' di acqua calda fuoriuscirà dai beccucci dell'erogatore e sarà raccolta nella vaschetta raccogliocce sottostante).

Consiglio: se si richiede un caffè ristretto (inferiore a 60cc), per ottenerlo più caldo, riempire prima la tazza con questa acqua calda del risciacquo.

Lasciarla poi dentro per qualche secondo (prima di svuotarla) in modo da pre-riscaldare la tazza.



8. A questo punto, la macchina visualizza il messaggio di pronta per l'uso:

PRONTA ALL'USO GUSTO NORMALE

5 PREPARAZIONE DEL CAFFÈ (UTILIZZANDO IL CAFFÈ IN CHICCHI)

1. La macchina è impostata in fabbrica per erogare caffè con gusto normale. È possibile richiedere caffè con gusto extra-leggero, leggero, forte, oppure extra-forte. Per scegliere il gusto desiderato, premere il tasto  (fig. 7): il gusto desiderato del caffè è visualizzato sul display.

2. Mettere sotto i beccucci dell'erogatore una tazza se si vuole 1 caffè (fig. 8) oppure 2 tazze per 2 caffè (fig. 9). Per ottenere una migliore crema, avvicinare il più possibile l'erogatore caffè alle tazze abbassandolo (fig. 10).

3. Premere il tasto  se si desidera un caffè (fig. 11), oppure il tasto  per 2 caffè oppure il tasto  per un caffè lungo.

Se si desidera modificare la quantità di caffè che la macchina eroga automaticamente nella tazza, procedere come descritto nel cap. 6.

(A questo punto la macchina macina i chicchi ed esegue l'erogazione nella tazza.

Una volta ottenuta la quantità di caffè pre-impostata, la macchina ferma l'erogazione automaticamente e provvede all'espulsione della pasticca esausta di caffè nel contenitore dei fondi).

4. Dopo qualche secondo, la macchina visualizza nuovamente il messaggio di pronta per l'uso e si può richiedere un altro caffè.

5. Per spegnere la macchina, premere il tasto .

(Prima di spegnersi, la macchina esegue automaticamente un risciacquo: un po' di acqua calda fuoriesce dai beccucci ed è raccolta nella vaschetta raccogli-gocce sottostante. *Attenzione a non scottarsi*).

NOTA 1: Se il caffè fuoriesce a gocce oppure non esce del tutto, è necessario ruotare la manopola di regolazione macinatura (fig. 15) di uno scatto in senso orario (vedi cap. 7).

Procedere di uno scatto alla volta fino ad ottenere un'erogazione soddisfacente.

NOTA 2: Se il caffè fuoriesce troppo velocemente e la crema non è soddisfacente, ruotare la manopola di regolazione macinatura (fig. 15) di uno scatto in senso antiorario (vedi cap.7). Attenzione a non ruotare troppo la manopola di regolazione macinatura altrimenti quando si richiedono 2 caffè, l'erogazione può avvenire a gocce. La manopola di regolazione deve essere ruotata solo mentre il macinacaffè è in funzione.



NOTA 3: Consigli per ottenere il caffè più caldo:



- Se, **appena accesa la macchina**, si richiede una tazza di caffè corto (inferiore a 60cc), usare l'acqua calda del risciacquo per pre-riscaldare le tazze.

Se invece dall'ultimo caffè fatto, **sono trascorsi più di 2/3 minuti**, prima di richiedere un altro caffè è necessario pre-riscaldare l'infusore premendo il tasto  (fig. 12).

Lasciare poi defluire l'acqua nella vaschetta raccogli-gocce sottostante, oppure utilizzare questa acqua per riempire (e poi svuotare) la tazzina che si utilizzerà poi per il caffè in modo da pre-riscaldarla.

- Non utilizzare tazzine troppo spesse altrimenti assorbono troppo calore, a meno che non siano pre-riscaldate.
- Utilizzare tazzine preventivamente riscaldate risciacquandole con dell'acqua calda oppure lasciarle appoggiate a riscaldarsi per almeno 20 minuti sopra il ripiano scaldatasse sul coperchio della macchina accesa.

NOTA 4: Mentre la macchina sta facendo il caffè, l'erogazione può essere fermata in qualsiasi momento premendo il tasto  oppure  oppure  precedentemente selezionato.

NOTA 5: Appena terminata l'erogazione, se si vuole **aumentare la quantità** di caffè nella tazza, è sufficiente tenere premuto il tasto  oppure  oppure  precedentemente selezionato fino ad ottenere la quantità desiderata (questa operazione deve essere eseguita entro 3 secondi dal termine dell'erogazione).

NOTA 6: quando il display visualizza il messaggio:

RIEMPIRE SERBATOIO

è necessario riempire il serbatoio dell'acqua altrimenti la macchina non eroga il caffè.

(E' normale che, quando il messaggio è visualizzato, ci sia ancora un po' di acqua nel serbatoio).

NOTA 7: la macchina conta il numero di caffè che vengono erogati.

Ogni 14 caffè singoli (o 7 doppi), visualizza il messaggio:

SVUOTARE CONTENITORE FONDI

avvertendo che il contenitore fondi è pieno ed è necessario svuotarlo e pulirlo. Finché non si pulisce il contenitore dei fondi, il precedente messaggio rimane visualizzato e la macchina non può fare il caffè.

Per eseguire la pulizia aprire lo sportello di servizio sulla parte anteriore tirando l'erogatore (fig. 13), estrarre quindi la vaschetta raccogli-gocce (fig. 14), svuotarla e pulirla.

Svuotare e pulire accuratamente il contenitore dei fondi avendo cura di rimuovere tutti i residui che possono essere depositati sul fondo.

IMPORTANTE: quando si estrae la vaschetta raccogli-gocce è **OBBLIGATORIO** svuotare sempre il contenitore fondi caffè anche se è riempito poco. Se questa operazione non è effettuata può succedere che, quando si fanno i caffè successivi, il contenitore fondi si riempia più del previsto e che la macchina si intasi.

NOTA 8: mentre la macchina sta erogando caffè, **non si deve mai estrarre il serbatoio dell'acqua**. Infatti se questo venisse estratto, la macchina poi non riesce più a fare il caffè.

Per riavviare la macchina è necessario ruotare la manopola vapore in senso antiorario fino a fine corsa e far defluire l'acqua dal cappuccinatore per qualche secondo.

Al primo utilizzo è necessario fare 4-5 caffè prima che la macchina cominci a dare un risultato soddisfacente.

Quando si presenta un'anomalia, non bisogna rivolgersi subito al servizio di assistenza tecnica.

Il problema è quasi sempre risolvibile seguendo le istruzioni indicate nei paragrafi 14 e 15.

Se queste risultassero inefficaci o per ulteriori chiarimenti, si consiglia consultare l'assistenza clienti telefonando al numero indicato nel foglio allegato a pag. 2.

Se il Vostro paese non è tra quelli elencati nel foglio, telefonare al numero indicato nella garanzia.

6 MODIFICA DELLA QUANTITÀ DI CAFFÈ IN TAZZA

La macchina è stata pre-impostata in fabbrica per erogare automaticamente le seguenti quantità di caffè:

- 1 caffè, se si preme il tasto ☕;
- 2 caffè, se si preme il tasto ☕☕;
- lungo, se si preme il tasto ☕☕☕.

Se si desidera modificare queste quantità, procedere nel seguente modo:

- premere per almeno 8 secondi il tasto (☕ oppure ☕☕ oppure ☕☕☕) di cui si desidera modificare la quantità fino a quando il display visualizza il messaggio "PROGRAM. QUANTITÀ" e la macchina inizia ad erogare il caffè;
- quando il caffè nella tazza raggiunge il livello desiderato, premere un'altra volta lo stesso tasto per memorizzare la nuova quantità.

7 REGOLAZIONE DEL MACINACAFFÈ

Il macinacaffè non deve essere regolato, almeno inizialmente, perchè è già stato preimpostato in fabbrica in modo da ottenere una corretta erogazione del caffè.

Tuttavia se dopo aver fatto i primi caffè, l'erogazione dovesse risultare troppo veloce o troppo lenta (a gocce), è necessario effettuare una correzione con la manopola di regolazione del grado di macinatura (fig. 15). Ruotandola di uno scatto in senso orario (pari a una cifra) si ottiene invece un'erogazione del caffè più veloce (senza gocce).

Ruotandola di uno scatto in senso antiorario, si ottiene un'erogazione più lenta e si migliora l'aspetto della crema.

L'effetto di questa correzione si avverte solo dopo l'erogazione di almeno 2 caffè successivi.

La manopola di regolazione deve essere ruotata solo mentre il macinacaffè è in funzione.

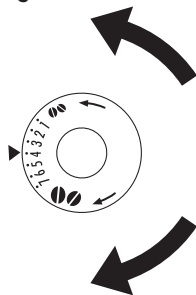

Per ottenere un'erogazione del caffè più lenta e migliorare l'aspetto della crema, girare in senso antiorario (=caffè macinato più fine).



Per ottenere un'erogazione del caffè più veloce (non a gocce), girare in senso orario (=caffè macinato più grosso)

(La macchina è stata controllata in fabbrica utilizzando del caffè per cui è del tutto normale trovare qualche traccia di caffè nel macinino. È garantito comunque che questa macchina è nuova).

8 PREPARAZIONE DEL CAFFÈ ESPRESSO CON IL CAFFÈ PRE-MACINATO (AL POSTO DEI CHICCHI)

- Premere il tasto  (fig. 16) per selezionare la funzione caffè pre-macinato (così facendo si esclude il funzionamento del macinacaffè). La macchina visualizza il messaggio

PRONTA ALL'USO PRE-MACINATO

- Sollevare il coperchietto al centro, inserire nell'imbuto un misurino di caffè pre-macinato (fig. 17) e procedere poi come descritto nel paragrafo 5. NB: E' possibile eseguire un solo caffè alla volta, premendo un sola volta il tasto  oppure  oppure .

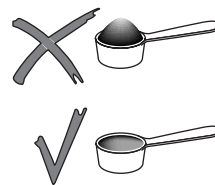

NOTA 1: Non introdurre mai il caffè pre-macinato a macchina spenta, per evitare che si disperda all'interno della macchina.

NOTA 2: Non inserire mai più di 1 misurino raso altrimenti la macchina non farà il caffè, il pre-macinato andrà perso all'interno della macchina sporcandola, l'erogazione risulterà a gocce ed il display potrebbe visualizzare il messaggio "MACINATO TROPPO FINE REGOLARE MACININO E RUOTARE MANOPOLA VAPORE".

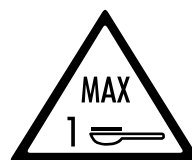

NOTA 3: Per dosare la quantità di caffè da introdurre, utilizzare solo il misurino dato in dotazione.

NOTA 4: Inserire nell'imbuto solo caffè pre-macinato per macchine da caffè espresso: non inserire mai caffè in chicchi, caffè liofilizzato od altri materiali che possono danneggiare la macchina.

NOTA 5: Se l'imbuto si intasa a causa dell'umidità interna della macchina oppure perché si è versato più di un misurino di caffè pre-macinato, utilizzare un coltello per far scendere il caffè (fig. 18), quindi togliere e pulire l'infusore e la macchina come descritto nel capitolo 15.2 "Pulizia dell'infusore".

- Se, dopo aver fatto funzionare la macchina utilizzando caffè pre-macinato, si vuole ritornare a fare caffè utilizzando i chicchi, è necessario disattivare la funzione caffè pre-macinato ripremendo il tasto  ed il macinacaffè viene riabilitato al funzionamento.

9 EROGAZIONE DI ACQUA CALDA

- Controllare sempre che la macchina sia pronta all'uso.
- Ruotare il cappuccinatore verso l'esterno della macchina e posizionare un contenitore sotto il cappuccinatore (fig. 2).
- Premere il tasto  (fig. 19). La macchina visualizza il messaggio:

PRONTA ALL'USO ACQUA CALDA

- Ruotare la manopola vapore di mezzo giro in senso antiorario fino a fine corsa (fig. 3): l'acqua calda esce dal cappuccinatore e comincia a riempire il contenitore sottostante (Si consiglia di erogare acqua calda per non più di 2 minuti di seguito).
- Per interrompere la fuoriuscita di acqua calda, ruotare la manopola in senso orario fino a fine corsa (fig. 4) e riportare il cappuccinatore nella posizione originale verso il centro della macchina.
- Per disattivare la funzione acqua calda, premere un'altra volta il tasto  (fig. 19).

10 PREPARAZIONE DEL CAPPUCCINO (UTILIZZANDO IL VAPORE)

- Spostare all'esterno il cappuccinatore (fig. 2).
- Posizionare un contenitore vuoto sotto il cappuccinatore. Ruotare la manopola vapore di mezzo giro in senso antiorario fino a fine corsa (fig. 3). La macchina visualizza il messaggio :

VAPORE

Far defluire per qualche secondo l'acqua mista a vapore finché esce solo il vapore.

- Poi interrompere l'erogazione ruotando la manopola in senso orario fino a fine corsa (fig. 4).
- Svuotare il contenitore e riempirlo con circa 100 grammi di latte per ogni cappuccino che si vuole preparare. Nella scelta delle dimensioni del contenitore, tenere conto che il volume aumenterà di 2 o 3 volte. Si consiglia di utilizzare latte parzialmente scremato e a temperatura di frigorifero.
- Immergere il cappuccinatore nel contenitore del latte (fig. 2) facendo attenzione a non immergere la linea in rilievo sul cappuccinatore stesso (indicato dalla freccia di fig. 20). Ruotare la manopola vapore di mezzo giro in senso antiorario fino a fine corsa (Attenzione a non scottarsi). Dal cappuccinatore esce il vapore che fa assumere un aspetto cremoso al latte e ne aumenta il volume. Per ottenere una schiuma più cremosa, immergere il cappuccinatore nel latte e far ruotare il contenitore con lenti movimenti dal basso verso l'alto. (Si consiglia di erogare vapore per non più di 2 minuti di seguito).
- Raggiunta la temperatura desiderata, interrompere l'erogazione del vapore ruotando la manopola vapore in senso orario fino a fine corsa (fig. 4).
- Preparare il caffè come descritto nei paragrafi precedenti utilizzando tazze sufficientemente grandi e riempirle poi con la crema di latte precedentemente preparata. Il cappuccino è pronto: zuccherare a piacere e, se si desidera, cospargere la schiuma con un po' di cacao in polvere.

È importante pulire sempre il cappuccinatore subito dopo l'uso. Procedere nel seguente modo:

- Far defluire un po' di acqua o vapore per qualche secondo ruotando la manopola vapore. Con questa operazione, il tubo vapore scarica l'eventuale latte che può essere rimasto al suo interno.
IMPORTANTE: Per motivi di igiene si raccomanda di fare sempre questa operazione in modo da evitare che il latte ristagni nei circuiti interni del cappuccinatore.
- Ruotare poi la manopola in senso orario fino a fine corsa.
- Attendere che il cappuccinatore si raffreddi per qualche minuto e poi, con una mano, tenere ferma la maniglietta del tubo del cappuccinatore e con l'altra, svitare il cappuccinatore stesso ruotandolo in senso orario e poi sfilarlo verso il basso (fig. 21).
- Togliere l'ugello vapore dal tubo erogazione tirandolo verso il basso (fig. 22).
- Lavare accuratamente il cappuccinatore e l'ugello vapore con acqua tiepida.
- Controllare che i due fori indicati dalle frecce in fig. 23, non siano otturati. Se necessario pulirli con l'aiuto di uno spillo.
- Rimontare l'ugello vapore inserendolo e ruotandolo con forza verso l'alto nel tubo vapore.
- Rimontare il cappuccinatore infilandolo verso l'alto e ruotandolo in senso antiorario.

11 PULIZIA E MANUTENZIONE

Prima di eseguire qualsiasi operazione di pulizia, la macchina deve essere raffreddata e scollegata dalla rete elettrica.

Non immergere mai la macchina nell'acqua: è un apparecchio elettrico.

Per la pulizia della macchina non usare solventi o detersivi abrasivi. E' sufficiente un panno umido e morbido.

Tutti i componenti della macchina non devono essere MAI puliti in lavastoviglie.

11.1 Pulizia della macchina

Eseguire la pulizia del contenitore dei fondi (descritta nel capitolo 5 nota 7) ogni volta che deve essere svuotato.

Si raccomanda di pulire frequentemente anche il serbatoio dell'acqua.

La vaschetta raccogli gocce è provvista di un indicatore (di colore rosso) di livello dell'acqua contenutavi. Quando questo indicatore comincia ad essere visibile (qualche millimetro sotto il vassoio raccogli gocce), è necessario svuotare la vaschetta e pulirla.

Verificare di tanto in tanto che i fori dell'erogatore da cui esce il caffè, non siano otturati. Per aprirli raschiare con un ago il deposito di caffè secco accumulato (fig. 24).

11.2 Pulizia dell'infusore

L'infusore deve essere pulito ogni tanto per evitare che si riempi di incrostazioni di caffè (che possono creare malfunzionamenti).

Per pulirlo, procedere come segue:

- spegnere la macchina premendo il tasto ① (fig. 6) (non staccando la spina) e attendere che il display si spenga;
- aprire lo sportello di servizio (fig. 13);
- estrarre il vassoio raccogli gocce ed il contenitore dei fondi (fig. 14) e lavarli;
- premere lateralmente e verso il centro i due tasti di sgancio di colore rosso dell'infusore (fig. 25) ed estrarlo tirandolo verso l'esterno;
- **ATTENZIONE:** L'INFUSORE PUÒ ESSERE ESTRATTO SOLO QUANDO LA MACCHINA È SPENTA. NEL CASO SI TENTI DI TOGLIERE L'INFUSORE CON LA MACCHINA ACCESA, SI RISCHIA DI DANNEGGIARLA GRAVEMENTE.
- Lavare l'infusore sotto l'acqua corrente del rubinetto senza usare detersivi. Non lavare mai l'infusore in lavastoviglie;
- pulire accuratamente l'interno della macchina. Per togliere il caffè incrostato nelle parti interne, grattare con una forchetta di legno o plastica (fig. 26) e poi aspirare tutti i residui con un aspirapolvere (fig. 27);
- reinserire l'infusore infilandolo sulle spallette del supporto interno e sul perno in basso; quindi premerlo a fondo con forza sulla scritta PUSH fino a sentire il clic di aggancio.

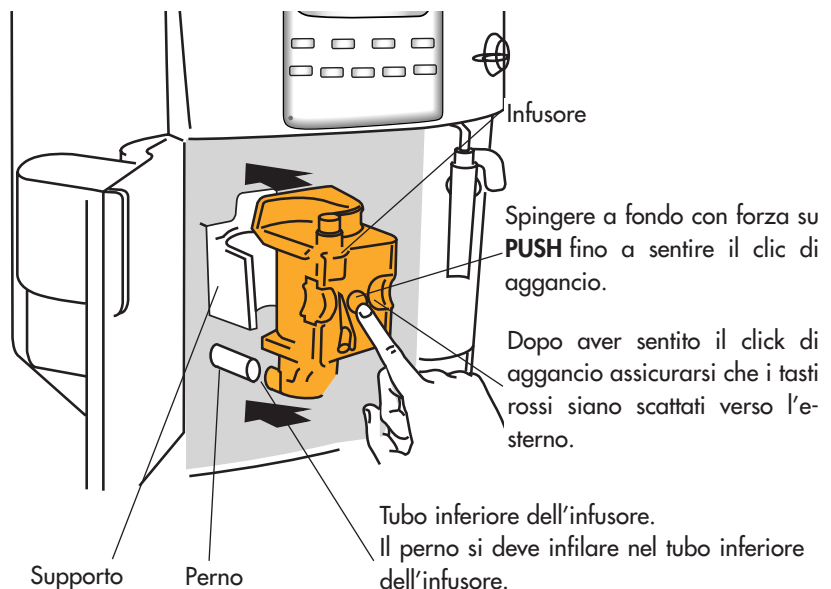

Assicurarsi che i due tasti di color rosso siano scattati verso l'esterno, altrimenti poi la porta non si chiude.

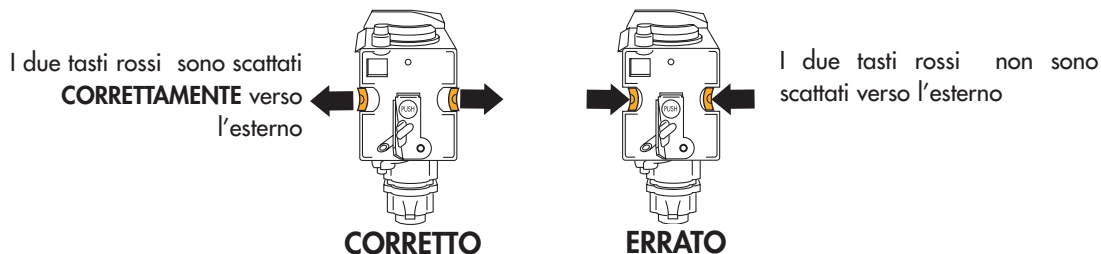

NOTA 1: Se l'infusore non è inserito correttamente fino a sentire il clic di aggancio e i tasti rossi non sono scattati bene verso l'esterno, non è possibile chiudere lo sportello di servizio.

NOTA 2: Se l'infusore è difficile da inserire, è necessario (prima dell'inserimento) portarlo alla giusta dimensione premendolo con forza contemporaneamente dalla parte inferiore e superiore come indicato in figura 28.

NOTA 3: Se, giunti a questo punto, l'infusore è ancora difficile da inserire, lasciarlo fuori dalla macchina, chiudere lo sportello di servizio, disinserire ed inserire la spina del cavo di alimentazione dalla presa. Attendere che il display si spenga, quindi aprire lo sportello e re-inserire l'infusore.

- re-inserire il vassoio raccogli gocce completo del contenitore fondi;
- chiudere lo sportello di servizio.

12 MODIFICA E IMPOSTAZIONE DEI PARAMETRI DEL MENU'

I parametri e le funzioni del menu che possono essere modificati dall'utente sono i seguenti:

- Orologio
- Ora di accensione automatica
- Procedura di decalcificazione
- Temperatura del caffè
- Durata dell'accensione
- Durezza dell'acqua
- Valori di fabbrica

12.1 Impostazione dell'orologio

Per regolare l'orologio della macchina, procedere come segue:

- Premere il tasto **MENU'** (la spia sopra il tasto si accende) e poi premere ripetutamente il tasto **NEXT** finché la macchina visualizza il messaggio:

OROLOGIO 00:00

- Premere il tasto **CHANGE** per impostare l'ora dell'orologio. (Se si tiene premuto il tasto **CHANGE**, l'ora è modificata velocemente).
- Premere il tasto **OK** per confermare il dato;
- Premere il tasto **MENU'** per uscire dalla modalità di programmazione oppure **NEXT** per modificare altri parametri.

12.2 Impostazione dell'ora di accensione automatica

Questa funzione permette di programmare l'ora alla quale la macchina si accenderà automaticamente.

- Assicurarsi che l'orologio della macchina sia stato impostato come descritto nel paragrafo precedente.
- Premere il tasto **MENU'** e poi premere ripetutamente il tasto **NEXT** finché la macchina visualizza il messaggio:

ACCENSIONE 00:00

- Premere il tasto **CHANGE** per impostare l'ora di accensione automatica. (Se si tiene premuto il tasto **CHANGE** l'ora è modificata velocemente).
- Premere il tasto **OK** per confermare il dato;
- Premere una volta il tasto **NEXT** e la macchina visualizza il messaggio:

AUTORCCENSIONE NO

Premere il tasto **CHANGE** per modificare la funzione (la macchina visualizza la scritta "AUTOACCENSIONE SI");

- Premere il tasto **OK** per attivare la funzione di accensione automatica;
- Premere il tasto **MENU'** per uscire dalla modalità di programmazione oppure **NEXT** per modificare altri parametri.

12.3 Decalcificazione

A causa del continuo riscaldamento dell'acqua utilizzata per fare il caffè, è normale che con il tempo i condotti interni della macchina si riempiano di calcare.

Quando la macchina visualizza il messaggio:

DECALCIFICARE

è arrivato il momento di eseguire la decalcificazione.

Procedere come segue:

- assicurarsi che la macchina sia pronta per l'uso.
- premere il tasto **MENU'** (la spia sopra il tasto stesso si accende) e premere il tasto **NEXT** finché compare il messaggio:

DECALCIFICAZIONE NO

- Premere il tasto **CHANGE** e la macchina visualizza il messaggio:

DECALCIFICAZIONE SI

- Premere il tasto **OK** per avviare il programma di decalcificazione.
- Versare nel serbatoio (preventivamente svuotato) il contenuto di un flacone di decalcificante DURGOL (125ml) più un litro di acqua. Per le successive operazioni di decalcificazione, richiedere il flacone di decalcificante ai centri di assistenza tecnica autorizzati dal costruttore.
NOTA: Evitare che gli spruzzi di decalcificante cadano su superfici sensibili agli acidi come, per esempio, marmo, pietra calcarea e smalto.
- Posizionare sotto l'erogatore acqua calda, un contenitore in plastica oppure in vetro avente capacità minima di 1,5 litri (fig. 3);
- Ruotare la manopola vapore in senso antiorario di mezzo giro (fig. 3). A questo punto la soluzione decalcificante esce dal cappuccinatore e comincia a riempire il contenitore sottostante.
- Il programma di decalcificazione esegue automaticamente una serie di erogazioni e di pause per eliminare le incrostazioni di calcare all'interno della macchina.
- Dopo circa 30 minuti, la macchina visualizza il messaggio:

DECALCIF. COMPLETATA RUOTARE MANOPOLA

- Ruotare la manopola vapore di mezzo giro in senso orario (fig. 4) fino a fine corsa.

A questo punto è necessario eseguire il risciacquo per eliminare i residui della soluzione di decalcificante all'interno della macchina, procedere come segue:

- estrarre il serbatoio dell'acqua, risciacquarlo e riempirlo con acqua pulita.
- Reinserire il serbatoio.
- Svuotare il contenitore (sotto il cappuccinatore) pieno di liquido e rimetterlo nuovamente sotto il cappuccinatore.

- Ruotare la manopola vapore in senso antiorario (fig. 3) di mezzo giro. Dal cappuccinatore esce acqua calda che riempie il contenitore sottostante ed la macchina visualizza il messaggio:

RISCIAQUO

- Quando la macchina ha svuotato il serbatoio acqua, visualizza il messaggio:

RISCIAQUO COMPLETO RUOTARE MANOPOLA

- Ruotare la manopola vapore in senso orario fino a fine corsa (fig. 4) riempire nuovamente il serbatoio acqua con acqua pulita.
- Il programma di decalcificazione è ora terminato e la macchina è pronta per fare nuovamente il caffè.

NOTA: Se si interrompe la procedura di decalcificazione prima che sia completata, la macchina visualizza ancora il messaggio di decalcificare ed è necessario ricominciare tutto da capo.

IMPORTANTE: LA GARANZIA NON È VALIDA, SE LA DECALCIFICAZIONE NON È REGOLARMENTE ESEGUITA.

12.4 Modifica della temperatura del caffè

Per modificare la temperatura del caffè erogato, procedere come segue:

- Premere il tasto **MENU'** (la spia sopra il tasto si accende), poi premere ripetutamente il tasto **NEXT** finché la macchina visualizza il messaggio:

TEMPERATURA MEDIA..

- Premere il tasto **CHANGE** finché la macchina visualizza la temperatura del caffè desiderata.
- Premere il tasto **OK** per confermare la temperatura scelta;
- Premere il tasto **MENU'** per uscire dalla modalità di programmazione oppure **NEXT** per modificare altri parametri.

12.5 Modifica della durata dell'accensione

La macchina è stata pre-impostata in fabbrica per spegnersi automaticamente dopo 1 ora dall'ultimo utilizzo. Se si desidera aumentare il numero di ore che la macchina deve rimanere accesa, procedere come segue:

- Premere il tasto **MENU'** (la spia sopra il tasto si accende) e premere ripetutamente il tasto **NEXT** finché la macchina visualizza il messaggio:

SPEGNI DOPO 1 ORA.

- Premere il tasto **CHANGE** per modificare quante ore la macchina deve rimanere accesa.
- Premere il tasto **OK** per confermare il dato;
- Premere il tasto **MENU'** per uscire dalla modalità di programmazione oppure **NEXT** per modificare altri parametri.

12.6 Programmazione della durezza dell'acqua

Il messaggio di decalcificare la macchina è visualizzato dopo un predeterminato periodo di funzionamento che è stato impostato in fabbrica tenendo conto della massima quantità di calcare che può essere contenuta nell'acqua in utenza. Volendo è possibile allungare questo periodo di funzionamento e quindi rendere meno frequente l'operazione di decalcificazione programmando la macchina in base al reale contenuto di calcare che c'è nell'acqua utilizzata. Procedere nel seguente modo:

- dopo aver tolto dalla propria confezione, la striscia reattiva "Total hardness test" (allegata a pag. 2), immergerla completamente nell'acqua per qualche secondo. Poi estrarla e attendere 30 secondi circa (fino a quando cambia colore e si formano dei quadratini rossi).
- Pccendere la macchina premendo il tasto **ⓘ** (fig. 6).
- Premere il tasto **MENU'** e poi premere ripetutamente il tasto **NEXT** fino a che la macchina visualizza il messaggio:

DUREZZA ACQUA 4

- Premere **CHANGE** tante volte fino a che il numero indichi quanti sono i quadratini rossi che si sono formati sulla striscia reattiva (esempio, se sulla striscia reattiva si sono formati 3 quadratini rossi è necessario premere tre volte il tasto in modo da far visualizzare il messaggio "DUREZZA ACQUA 3").
- Premere il tasto **OK** per confermare il dato. A questo punto la macchina è programmata per dare l'avviso di eseguire la decalcificazione quando è effettivamente necessaria, in base al reale contenuto di calcare dell'acqua.

12.7 Ritorno alle impostazioni di fabbrica

E' possibile ritornare alle impostazioni originali della macchina (anche dopo che l'utente le ha modificate) procedendo nel seguente modo:

- Premere il tasto **MENU'**, poi premere ripetutamente il tasto **NEXT** finché la macchina visualizza il messaggio:

VALORI FABBRICA NO

- Premere il tasto **CHANGE** e la macchina visualizza il messaggio "VALORI FABBRICA SI";
- Premere il tasto **OK** per ritornare alle impostazioni di fabbrica;
- Premere il tasto **MENU'** per uscire dalla modalità di programmazione oppure **NEXT** per modificare altri parametri.

13 MODIFICA DELLA LINGUA

Se si desidera cambiare la lingua procedere nel seguente modo:

- premere il tasto **OK** per almeno 5 secondi fino a quando il display visualizza il messaggio:

PREMERE OK PER INSTALLARE ITALIANO

e premere per almeno 3 secondi il tasto **OK** per confermarla. Dopodiché la macchina visualizza il messaggio di impostazione avvenuta in italiano.





14 SIGNIFICATO DEL MESSAGGIO VISUALIZZATO E COSA FARE



MESSAGGIO	SIGNIFICATO	COSA FARE
<i>RIEMPIRE SERBATOIO</i>	<ul style="list-style-type: none">• Il serbatoio dell'acqua è vuoto oppure è male inserito.• Il serbatoio è sporco oppure incrostato di calcare.	<ul style="list-style-type: none">• Riempire il serbatoio dell'acqua come descritto nel cap. 5 nota 6 e inserirlo a fondo.• Sciacquare oppure decalcificare il serbatoio.
<i>MACINATO TROPPO FINE REGOLARE MACININO E RUOTARE MANOPOLA VAPORE</i>	<ul style="list-style-type: none">• La macchina non riesce a fare il caffè.• Il caffè fuoriesce troppo lentamente.	<ul style="list-style-type: none">• Ruotare la manopola vapore in senso antiorario (fig. 3) come descritto nel cap. 5 nota 10• Ruotare la manopola di regolazione macinatura (fig. 15) di uno scatto in senso orario (cap. 7).
<i>SVUOTARE CONTENITORE FONDI</i>	<ul style="list-style-type: none">• Il contenitore dei fondi di caffè è pieno oppure non è stato inserito	<ul style="list-style-type: none">• Svuotare il contenitore dei fondi ed eseguire la pulizia descritta del cap. 5 - nota 7, poi reinserirlo.
<i>INSERIRE CONTENITORE FONDI</i>	<ul style="list-style-type: none">• Dopo la pulizia, non è stato inserito il contenitore dei fondi.	<ul style="list-style-type: none">• Aprire lo sportello di accesso e inserire il contenitore dei fondi.

MESSAGGIO	SIGNIFICATO	COSA FARE
<i>INTRODURRE CAFFÈ PRE-MACINATO</i>	<ul style="list-style-type: none"> • Con la funzione selezionata, non è stata versato il caffè pre-macinato nell'imbu- to 	<ul style="list-style-type: none"> • Introdurre il caffè pre-macinato come descritto nel par. 8.
<i>RIEMPIRE CONTENITORE CHICCHI</i>	<ul style="list-style-type: none"> • I chicchi di caffè sono finiti. • Se il macinacaffè è molto rumoroso, significa che un sassolino contenuto nei chicchi di caffè ha bloccato il macina- caffè 	<ul style="list-style-type: none"> • Riempire il contenitore chicchi. • Rivolgersi presso un centro di assistenza De'Longhi.
<i>DECALCIFICARE</i>	<ul style="list-style-type: none"> • Indica che la macchina è incrostata di calcare. 	<ul style="list-style-type: none"> • E' necessario eseguire al più presto il programma di decalcificazione descritto nel cap. 12.3
<i>PREMERENEXT +CHANGE</i>	<ul style="list-style-type: none"> • L'infusore, dopo la pulizia, è stato probabilmente dimenticato fuori dalla macchina. 	<ul style="list-style-type: none"> • Lasciare lo sportello di servizio chiuso e l'infusore fuori dalla macchina e seguire le indicazioni visualizzate dalla macchina.
<i>CHIUDERE SPORTELLO</i>	<ul style="list-style-type: none"> • Lo sportello di servizio è aperto 	<ul style="list-style-type: none"> • Se non si riesce a chiudere lo sportello, assicurarsi che l'infusore sia inserito correttamente (cap. 11.2 - nota 1).
<i>INSERIRE GRUPPO INFUSORE</i>	<ul style="list-style-type: none"> • L'infusore, dopo la pulizia, è stato probabilmente dimenticato fuori dalla macchina. 	<ul style="list-style-type: none"> • Inserire l'infusore vedi cap. 11.2
<i>ALLARME GENERICO</i>	<ul style="list-style-type: none"> • L'interno della macchina è molto sporco. 	<ul style="list-style-type: none"> • Pulire accuratamente la macchina come descritto nel cap. 11.2. Se dopo la pulizia, la macchina visualizza ancora il messaggio, rivolgersi ad un centro di assistenza.

15 PROBLEMI RISOLVIBILI PRIMA DI CHIAMARE L'ASSISTENZA TECNICA

Se la macchina non funziona, si può facilmente individuare e risolvere la causa della mal-funzione controllando il cap. 14. Se, invece la macchina non visualizza nessun messaggio, fare le seguenti verifiche prima di chiamare l'assistenza tecnica.

PROBLEMA	CAUSA	RIMEDIO
Il caffè non è caldo	<ul style="list-style-type: none"> Le tazze non sono state pre-riscaldate. L'infusore è troppo freddo 	<ul style="list-style-type: none"> Riscaldare le tazzine risciacquandole con dell'acqua calda oppure lasciandole appoggiate per almeno 20 minuti sul ripiano scalda tazze sul coperchio (vedi nota 3 del cap. 5). Prima di fare il caffè riscaldare l'infusore premendo il tasto  (fig. 12) (vedi nota 3 del cap. 5).
Il caffè ha poca crema	<ul style="list-style-type: none"> Il caffè è macinato troppo grosso La miscela del caffè non è adatta 	<ul style="list-style-type: none"> Ruotare la manopola di regolazione macinatura di uno scatto in senso antiorario (cap. 7). Utilizzare una miscela di caffè per macchine da caffè espresso.
Il caffè fuoriesce troppo lentamente	<ul style="list-style-type: none"> Il caffè è macinato troppo fine. 	<ul style="list-style-type: none"> Ruotare la manopola di regolazione macinatura di uno scatto in senso orario (vedere cap. 7).
Il caffè fuoriesce troppo velocemente.	<ul style="list-style-type: none"> Il caffè è macinato troppo grosso. 	<ul style="list-style-type: none"> Ruotare la manopola di regolazione macinatura di uno scatto in senso antiorario (vedere cap. 7).
Il caffè non esce da uno oppure entrambi i beccucci dell'erogatore.	<ul style="list-style-type: none"> I fori dei beccucci sono otturati. 	<ul style="list-style-type: none"> Raschiare con un ago il deposito di caffè secco (fig. 24).
Ruotando la manopola vapore, non esce vapore dal cappuccinatore.	<ul style="list-style-type: none"> I forellini del cappuccinatore e del ugello vapore sono ostruiti. 	<ul style="list-style-type: none"> Pulire i forellini del cappuccinatore e del ugello vapore (vedere par. 10 – fig. 23).
Premendo il tasto  ,  e  , la macchina non eroga caffè ma acqua.	<ul style="list-style-type: none"> Il caffè macinato potrebbe essere rimasto bloccato nell'imbuto. 	<ul style="list-style-type: none"> Rimuovere il blocco di caffè macinato che ostruisce l'imbuto con l'aiuto di un coltello (vedere cap. 8 – nota 5). Poi pulire l'infusore e l'interno della macchina (vedere quanto descritto nel cap. 11.2).
Premendo il tasto di  la macchina non si accende.	<ul style="list-style-type: none"> La macchina non è sotto tensione. 	<ul style="list-style-type: none"> Controllare che la spina del cavo di alimentazione sia ben inserita nella presa elettrica
Non si riesce ad estrarre l'infusore per eseguire la pulizia.	<ul style="list-style-type: none"> La macchina è accesa. L'infusore può essere estratto solo se la macchina è spenta. 	<ul style="list-style-type: none"> Spegnere la macchina ed estrarre l'infusore (vedi cap. 11.2). ATTENZIONE: l'infusore può essere estratto solo quando la macchina è spenta. Nel caso si tenti di togliere l'infusore con la macchina accesa, si rischia di danneggiare gravemente la macchina.

PROBLEMA	CAUSA	RIMEDIO
<p>Si è utilizzato il caffè premacinato (al posto dei chicchi) e la macchina non eroga il caffè.</p>	<ul style="list-style-type: none"> • È stato introdotto troppo caffè premacinato. • Non è stato premuto il tasto  e la macchina ha utilizzato oltre al caffè premacinato anche quello macinato dal macinino. • È stato versato caffè premacinato quando la macchina è spenta. 	<ul style="list-style-type: none"> • Togliere l'infusore e pulire accuratamente l'interno della macchina come descritto nel cap. 11.2. Ripetere l'operazione utilizzando al massimo 1 misurino di caffè macinato. • Pulire accuratamente l'interno della macchina come descritto nel cap. 11.2. Ripetere l'operazione premendo, prima, il tasto  come indicato nel capitolo 8. • Togliere l'infusore e pulire accuratamente l'interno della macchina come descritto nel par. 11.2. Ripetere l'operazione accendendo però prima la macchina.
<p>Il caffè non esce dai beccucci dell'erogatore, ma lungo lo sportello di servizio.</p>	<ul style="list-style-type: none"> • I fori dell'erogatore sono otturati di caffè secco. • Il cassetto mobile all'interno dello sportello di servizio si è bloccato e non può oscillare. 	<ul style="list-style-type: none"> • Raschiare i fori con un ago (vedi cap. 11.1, fig. 24). • Pulire bene il cassetto mobile soprattutto in prossimità delle cerniere in modo che possa oscillare.



Questa garanzia è applicabile a tutti i piccoli elettrodomestici a marchio Kenwood o De'Longhi.

Garanzia limitata

Copertura della garanzia

De'Longhi garantisce che ciascun prodotto è esente da difetti di materiale e di fabbricazione. La presente garanzia è limitata alla riparazione delle parti difettose o delle loro componenti presso la nostra fabbrica o presso un centro di assistenza autorizzato, ad eccezione delle parti danneggiate durante la spedizione. Nel caso di sostituzione o restituzione di un prodotto, l'unità deve essere restituita con trasporto prepagato. Il modello riparato o nuovo verrà restituito a spese dell'azienda.

La presente garanzia ha validità solamente nel caso in cui il prodotto venga utilizzato in conformità con le istruzioni di fabbrica con cui viene venduto, e su un circuito a corrente alternata (c.a.).

Durata della garanzia

La presente garanzia ha validità di due anni (2) dalla data di acquisto riportata sulla prova d'acquisto ed è riconosciuta esclusivamente all'acquirente originale per l'uso.

Limitazioni della garanzia

La garanzia non copre difetti o danni del prodotto dovuti a riparazioni o alterazioni eseguite al di fuori della fabbrica o dai centri di assistenza autorizzati, né si applica a prodotti danneggiati da abuso, uso improprio, negligenza o incidente. Inoltre, i danni consequenziali ed incidentali derivanti dall'uso di questo prodotto o da una qualsiasi violazione del contratto o di questa garanzia non sono coperti da quest'ultima. Alcune giurisdizioni non consentono l'esclusione o la limitazione di danni incidentali o consequenziali; in tal caso, le limitazioni o esclusioni di cui sopra non saranno applicabili

Come ottenere servizi di assistenza

Nel caso occorra fare delle riparazioni, rivolgersi al servizio informazioni:

Residenti negli USA: Contattare il servizio di assistenza telefonica gratuito al numero #1-866-Latte-Best oppure collegarsi all'indirizzo internet www.delonghi.com. Per tutti gli accessori, i componenti o i pezzi di ricambio, contattare il reparto componenti al numero 1-866-528-8323.

Residenti in Canada: Contattare il servizio di assistenza telefonica gratuito al numero #1-866-Latte-Best o 1-866-528-8323 oppure collegarsi all'indirizzo internet www.delonghi.com.

Residenti in Messico: Riferirsi alle condizioni di garanzia limitata riportate nella sezione per il Messico.

Residenti in altri paesi: Vogliate visitare il nostro sito internet www.delonghi.com.

Per gli indirizzi di De'Longhi si prega di vedere la pagina posteriore del manuale.

La garanzia sopra riportata è esclusiva e sostituisce qualsiasi altra garanzia, espressa o implicita. Eventuali garanzie implicite previste dalle leggi vigenti saranno soggette ai limiti di durata stabiliti dalla garanzia. Il limite non si applica nel caso di un'estensione della garanzia con De'Longhi. Alcune giurisdizioni non consentono l'esclusione o la limitazione della durata delle garanzie implicite; in tal caso, le limitazioni di cui sopra non saranno applicabili. De'Longhi non autorizza alcuna persona o società ad assumersi qualsivoglia responsabilità relativamente alla vendita o all'uso dei propri prodotti.

Applicazione delle leggi dei singoli stati

La presente garanzia concede diritti legali specifici oltre a quelli eventualmente previsti dalla legislazione vigente nei vari stati.

Free Manuals Download Website

<http://myh66.com>

<http://usermanuals.us>

<http://www.somanuals.com>

<http://www.4manuals.cc>

<http://www.manual-lib.com>

<http://www.404manual.com>

<http://www.luxmanual.com>

<http://aubethermostatmanual.com>

Golf course search by state

<http://golfingnear.com>

Email search by domain

<http://emailbydomain.com>

Auto manuals search

<http://auto.somanuals.com>

TV manuals search

<http://tv.somanuals.com>