

DeLonghi

UTILITY HEATER

INSTRUCTION MANUAL
SAVE THESE INSTRUCTIONS

RADIATEUR SOUFFLANT

MODE D'EMPLOI
CONSERVEZ CE MODE D'EMPLOI

CALEFACTOR VENTILADOR

INSTRUCCIONES PARA EL USO
REPASE Y GUARDE ESTAS INSTRUCCIONES

TERMOVENTILATORE

ISTRUZIONI D'USO
CONSERVARE LE PRESENTI ISTRUZIONI

Model/Modèle/Modelo/Modello

MCH 710T

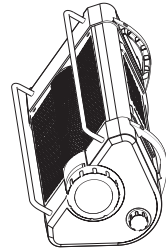
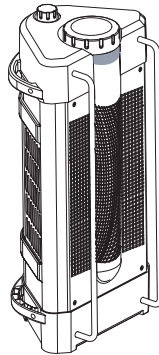

Register this product on-line and receive a free trial issue of Cook's Illustrated. Visit www.delonghiregistration.com
Visit www.delonghi.com for a list of service centers near you. (U.S. Only)

Enregistrez ce produit en ligne et recevez un numéro gratuit de Cook's Illustrated. Visitez www.delonghiregistration.com
Visitez www.delonghi.com pour y voir une liste des centres de réparation proches de chez vous. (É.-U. uniquement).

Registre este producto en línea y reciba un ejemplar gratis de Cook's Illustrated. Visite www.delonghiregistration.com
Visite www.delonghi.com para ver la lista de centros de servicios cercanos a usted. (Solamente en los Estados Unidos)

Registra questo prodotto "on-line" per ricevere una copia omaggio della rivista. Visita www.delonghiregistration.com
Visita www.delonghi.com per una lista dei centri di servizio a te più vicini. (Solo negli Stati Uniti).

ELECTRONIC CHARACTERISTICS/CARACTÉRISTIQUES ÉLECTRONIQUES
CARACTERÍSTICAS ELECTRICAS/CARATTERISTICHE ELETTRICHE
120V~60Hz 1500W

Timer
Bouton Minuterie
Temporizador
Timer

Function selector knob
Bouton sélecteur de fonctions
Perilla de selección de funciones
Manopola selettore funzioni

Power ON light
Témoïn de mise sous tension
Piloto de encendido
Lampada spia accensione

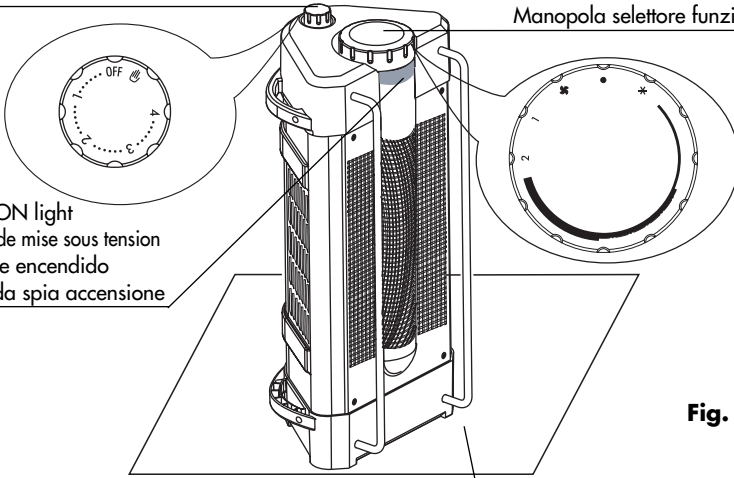

Fig. 1

Spacer bars
Liteaux d'écartement
Barras separadoras
Barre distanziatrici

Carrying handles
Poignées de transport
Manijas para transporte
Maniglie per trasporto

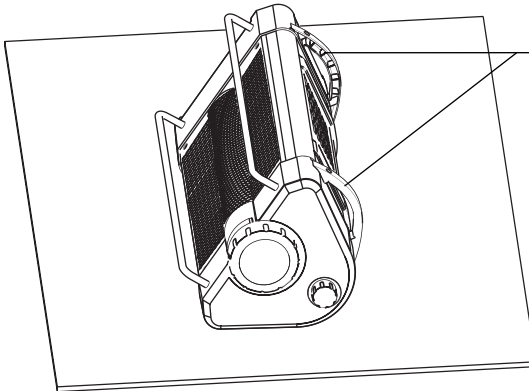

Fig. 2



IMPORTANT SAFEGUARDS

When using electrical appliances, some basic safety precautions should be observed to reduce the risk of fire, electric shock, and/or injury to persons. Specifically:

1. Read all instructions carefully before using the appliance.
2. This appliance gets very hot when in use. To prevent burns, do not touch hot surfaces with bare skin. Use handles when moving the heater. Keep flammable materials such as furniture, pillows, bedding, paper, clothing and curtains at least 3 feet (90 cm) from the front and top of heater, and also avoid contact with the sides and back.
3. It can be very dangerous to leave the appliance unattended while in operation when children or disabled persons are present.
4. Always disconnect the plug from the power outlet when the appliance is not in use.
5. **Do not operate the appliance with a damaged cord or plug, after faulty operation, or when it has been damaged in any way. Return the heater to the nearest authorized service facility for examination, adjustment of the electrical or mechanical parts, or for any repairs.**
6. Do not use the appliance outdoors.
7. Do not use the heater in bathrooms, laundry rooms, or similar indoor areas. Never position the heater where it could fall into a bathtub or other water container.
8. **Do not run power cord under carpeting. Do not cover cord with throw rugs, runners, or similar items. Keep the cord away from passageways where it could be tripped over.**
9. To disconnect the appliance, turn controls to off, then remove the plug from the wall outlet.
10. Do not insert or allow foreign objects to get into the air intake or outlet vents, as this may cause electric shock, fire, or damage to the appliance.
11. To prevent the risk of fire, do not obstruct the air intakes or exhaust in any way. Do not place the appliance on soft surfaces, such as a bed, where openings could be obstructed.
12. **The internal parts of the appliance can get very hot or produce sparks during operation. Therefore, do not use the heater in rooms where gasoline, varnish, or other flammable liquids are used or stored.**
13. Use the appliance only as described in this manual. Any other use not recommended by the manufacturer may cause fire, electric shock, or personal injury.
14. To prevent current overload and blown fuses, make sure that no other appliance is plugged into the same outlet or into another outlet on the same circuit.
15. It is normal for the plug and cord of the heater to feel warm to the touch during normal operation. However, an excessively hot or deformed plug or cord is not normal and may be the result of a defective electrical outlet. Defective outlets must be replaced before using the appliance. Repeated use of defective outlets may cause the cord to overheat, with the risk of causing a fire.
16. **We do not recommend using extension cords, which can overheat and increase the risk of fire. However, an extension cord with 14 AWG gauge or larger and rating of no less than 1875 W may be used if necessary, but should not be shared with other electrical appliances.**
17. Make sure that the power cord plug is fully inserted into the outlet. Wall outlets may deteriorate with time, so check the plug periodically for signs of overheating or deformation, in which case stop using the outlet and have it repaired.
18. Check that neither the appliance nor the power cord has been damaged during shipping.
19. **The first time the heater is turned on, run it at maximum power for at least 2 hours. During this time, ventilate the room well to eliminate the odor of "newness" emitted by the appliance. It is normal for the appliance to make "creaking" sounds the first time it is turned on.**
20. **CAUTION:** To prevent electric shock, make sure the wide prong of the plug is inserted in the wide slot of the outlet. Do not open the appliance. No user-serviceable parts inside.
21. Do not cover the appliance while in operation, which could cause overheating and the risk of fire.

SAVE THESE INSTRUCTIONS

This product is equipped with a polarized AC plug (a plug with one prong larger than the other). The plug will fit into the power outlet in only one way. This is an important safety feature. If you are unable to insert the plug fully into the outlet, try reversing it. If the plug still fails to fit correctly, contact an electrician to replace your obsolete outlet. Do not attempt to modify the plug to bypass this safety feature.

Voltage Wattage

See rating plate

ELECTRICAL CONNECTION

The heater must be connected to a polarized 110/120 V household outlet in perfect working order. When the appliance is connected, keep clothes, linens, furnishings, and any other flammable materials at a proper safety distance.

INSTALLATION

The appliance may only be used as a portable heater; it can be positioned on any hard supporting surface, provided the surface is leveled.



The heater can operate in both the vertical position (see Fig.1) and the horizontal position (see Fig. 2), making sure that the air intake grill is turned upward.

Do not place the appliance directly underneath an electrical outlet.

OPERATION:

MANUAL OPERATION

Turn the TIMER knob to the "manual" position .

- **Summer ventilation function:** turn the function selector knob to . (The red LED lights up.)
- **Minimum power setting:** turn the knob to position **1**. (The red LED is on.)
- **Maximum power setting:** turn the knob to position **2**. (The red LED is on.)
- **Turning the heater off:** turn the function selector knob to  (the red LED will go off) and the TIMER knob to **OFF**.

TIMER OPERATION

Turn the function selector knob to the position desired, selecting the minimum or maximum power. Then turn the TIMER knob to the desired position (1, 2, 3 or 4 hours).

The appliance will then operate for the time selected.

To turn off the appliance, turn the function selector knob to  position (the red LED will go off) and the TIMER knob to **OFF**.

CLEANING AND MAINTENANCE

Always remove the plug from the outlet and let the heater cool down before cleaning. Clean with a soft damp cloth only; do not use detergents or scrubbing powders. Use a vacuum cleaner to clean the air intake and outlet grills regularly during the period of use. If the heater is not going to be used for a certain length of time, store it in a dry place. This appliance has a sturdy construction designed for many years of service. In the event of malfunction, do not attempt to repair the heater yourself, as this may result in fire or electric shock. Call the nearest service facility (see the enclosed list of service centers).

A **safety device** shuts down the heater in the event of overheating (e.g. obstruction of the air intake and outlet grilles, motor running slowly or not running). To restore operation, remove the plug from the outlet for a few minutes, eliminate the cause of the **overheating**, then plug it back in.

Note: To prevent overheating and the risk of fire, never cover the appliance while it is in operation.



This warranty applies to all products with De'Longhi or Kenwood brand names.

Limited Warranty

What does the warranty cover?

We warrant each appliance to be free from defects in material and workmanship. Our obligation under this warranty is limited to repair at our factory or authorized service center of any defective parts or part thereof, other than parts damaged in transit. In the event of a products replacement or return, the unit must be returned transportation prepaid. The repaired or new model will be returned at the company expense.

This warranty shall apply only if the appliance is used in accordance with the factory directions, which accompany it, and on an Alternating current (AC) circuit.

How long does the coverage last?

This warranty runs for one year (1) from the purchase date found on your receipt and applies only to the original purchaser for use.

What is not covered by the warranty?

The warranty does not cover defects or damage of the appliance, which result from repairs or alterations to the appliance outside our factory or authorized service centers, nor shall it apply to any appliance, which has been subject to abuse, misuse, negligence or accidents. Also, consequential and incidental damage resulting from the use of this product or arising out of any breach of contract or breach of this warranty are not recoverable under this warranty. Some states do not allow the exclusion or limitation of incidental or consequential damage, so the above limitation may not apply to you.

How do you get service?

If repairs become necessary, see contact information below:

U.S. Residents:

Please contact our toll free hotline at 1-800-322-3848 or log onto our website at www.delonghi.com.

For all accessories, spare parts or replacement parts, please contact our parts division at 1-800-865-6330.

Residents of Canada: Please contact our toll free hotline at 1-888-335-6644 or log onto our website at www.delonghi.com.

Residents of Mexico: Please refer to the Limited Warranty statement for Mexico.

Please refer to the back page of the manual for De'Longhi addresses.

The above warranty is in lieu of all other express warranties and representations. All implied warranties are limited to the applicable warranty period set forth above. This limitation does not apply if you enter into an extended warranty with De'Longhi. Some states do not allow limitations on how long an implied warranty lasts, so the above exclusions may not apply to you. De'Longhi does not authorize any other person or company to assume for it any liability in connection with the sale or use of its appliance.

How does state law apply?

This warranty gives you specific legal rights, and you may also have other rights, which vary from state to state.



MISES EN GARDE IMPORTANTES

Lors de l'utilisation d'appareils électriques, quelques précautions de sécurité essentielles devraient être respectées pour réduire les risques d'incendie, de choc électrique et/ou de blessures. En particulier:

1. Lire attentivement toutes les instructions avant toute utilisation de l'appareil.
2. Cet appareil devient très chaud pendant l'utilisation. Pour prévenir les brûlures, ne touchez pas aux surfaces chaudes. Utilisez les poignées pour déplacer le radiateur. Gardez les matériaux inflammables tels que les meubles, les oreillers, la literie, le papier, les vêtements et les rideaux à un minimum de 3 pieds (90 cm) de l'avant et du dessus du radiateur et évitez également le contact avec les côtés et l'arrière.
3. Il est très dangereux de laisser l'appareil sans surveillance pendant qu'il fonctionne près des enfants ou des personnes handicapées.
4. Débranchez toujours la fiche de la prise lorsque l'appareil n'est pas utilisé.
5. **N'utilisez pas l'appareil si le cordon ou la fiche est endommagé, après un vice de fonctionnement ou s'il a été endommagé de quelque façon que ce soit. Retournez le radiateur au centre de réparation agréé le plus près de chez vous pour une évaluation, le réglage des pièces mécaniques ou électriques ou pour toutes réparations.**
6. N'utilisez pas cet appareil à l'extérieur.
7. N'utilisez pas le radiateur dans les salles de bain, les buanderies ou autres pièces intérieures semblables. Ne positionnez jamais le radiateur là où il pourrait tomber dans un bain ou tout autre récipient d'eau.
8. **Ne placez pas le cordon sous des moquettes. Ne couvrez pas le cordon par des tapis de tout genre. Gardez le cordon loin des couloirs où il pourrait provoquer une chute.**
9. Pour débrancher l'appareil, éteignez-le, puis retirez la fiche de la prise murale.
10. N'insérez pas et ne laissez pas entrer des objets dans les événements d'entrée et de sortie d'air, cela pourrait provoquer des chocs électriques et des incendies ou endommager l'appareil.
11. Pour réduire les risques d'incendie, n'obstruez pas les bouches d'entrées d'air et d'évacuation de quelque façon que ce soit. Ne placez pas l'appareil sur des surfaces molles, comme un lit, où les ouvertures pourraient être obstruées.
12. **Les pièces internes de l'appareil peuvent devenir très chaudes et produire des étincelles pendant le fonctionnement. Il est donc déconseillé d'utiliser le radiateur dans des pièces où des liquides inflammables, de la gazoline et des vernis sont rangés ou utilisés.**
13. Utilisez uniquement l'appareil de la façon décrite dans ce manuel. Toutes autres utilisations non recommandées par le fabricant pourraient provoquer un incendie, des chocs électriques ou des blessures.
14. Pour réduire les risques de surcharge de courant et de fusibles grillés, assurez-vous qu'aucun autre appareil n'est branché dans la même prise ou dans une autre prise du même circuit.
15. Il est normal que la fiche et le cordon semblent chauds pendant le fonctionnement normal. Cependant, une fiche ou un cordon excessivement chaud ou déformé n'est pas normal et pourrait être le résultat d'une prise électrique défectueuse. Les prises défectueuses doivent être remplacées avant d'utiliser l'appareil. Une utilisation répétée des prises défectueuses pourrait surchauffer le cordon et provoquer un incendie.
16. **Il est déconseillé d'utiliser des rallonges électriques, lesquelles pourraient surchauffer et augmenter les risques d'incendie. Cependant, une rallonge avec un calibre de 14 AWG ou plus et un calibre minimum de 1875 W peut être utilisée si nécessaire, mais ne devrait pas être partagée avec d'autres appareils électriques.**
17. Assurez-vous que la fiche du cordon d'alimentation est complètement insérée dans la prise. Les prises murales peuvent se détériorer avec le temps, assurez-vous de les vérifier régulièrement pour détecter des signes de surchauffe ou de déformation, dans lesquels cas vous devez cesser d'utiliser la prise et la faire réparer.
18. Vérifiez que ni l'appareil ni le cordon d'alimentation n'ont été endommagés pendant le transport.
19. **La première fois que le radiateur est allumé, faites-le fonctionner à la puissance maximale pendant au moins 2 heures. Pendant ce temps, faites aérer la pièce pour éliminer les odeurs de « nouveau » émises par l'appareil. Il est normal que l'appareil produise des sons de « craquement » la première fois qu'il est allumé.**
20. **MISE EN GARDE:** Pour réduire les risques de choc électrique, assurez-vous que la broche large soit insérée dans la fente large de la prise.
21. Ne couvrez pas l'appareil pendant le fonctionnement, cela pourrait provoquer une surchauffe et un incendie.

CONSERVEZ CE MODE D'EMPLOI

Cet appareil est équipé d'une prise de courant CA polarisée (à deux broches, l'une plus large que l'autre). Cette fiche ne s'insérera dans la prise de courant que d'une seule façon. Il s'agit d'une mesure de sécurité importante. S'il s'avère impossible d'introduire à fond la fiche dans la prise, essayez de retourner la fiche. Si la fiche ne s'insère toujours pas dans la prise murale, contactez un électricien afin qu'il remplace la prise obsolète. Ne tentez pas de modifier la fiche pour éliminer cette mesure de sécurité.

Tension

Voir plaque signalétique

RACCORDEMENT ÉLECTRIQUE

Ce radiateur doit être branché à une prise domestique polarisée de 110/120 volts en parfait état. Quand l'appareil est branché, gardez les vêtements, la literie, les meubles et tous les autres matériaux inflammables à une distance sécuritaire.

INSTALLATION

L'appareil doit uniquement être utilisé comme radiateur portatif; il peut être placé sur une surface horizontale au niveau.



Le radiateur peut fonctionner en position verticale (voir Fig. 1) et en position horizontale (voir fig. 2), en s'assurant que la grille d'entrée d'air est tournée vers le haut.

L'appareil ne doit pas être placé directement sous une prise de courant fixe.

FONCTIONNEMENT ET UTILISATION:

FONCTIONNEMENT MANUEL

Tournez le bouton de la minuterie en position « manual » .

- **Fonction de ventilation d'été:** Tournez le sélecteur à . (Le voyant rouge s'allume.)
- **Réglage en puissance minimum:** Tournez le sélecteur en position **1**. (Le voyant rouge s'allume.)
- **Réglage en puissance maximum:** Tournez le sélecteur en position **2**. (Le voyant rouge s'allume.)
- **Arrêt du radiateur:** Tournez le sélecteur à  (le voyant rouge s'éteint) et le bouton **TIMER à OFF**.

BOUTON DE LA MINUTERIE PROGRAMMÉ

Tournez le sélecteur en position désirée, en sélectionnant la puissance minimale ou maximale. Tournez ensuite le bouton de la minuterie en position désirée (1, 2, 3, 4 heures). L'appareil fonctionnera alors pour la durée sélectionnée.

Pour arrêter l'appareil, tournez le sélecteur en position  (le voyant rouge s'éteint) et le bouton **BOUTON DE LA MINUTERIE à OFF**.

NETTOYAGE ET ENTRETIEN

Débranchez toujours la fiche de la prise et laissez le radiateur refroidir avant de le nettoyer. Nettoyez uniquement avec un linge doux et humide; n'utilisez pas de détergents ni de nettoyeurs de récurage. Utilisez un aspirateur pour nettoyer les grilles d'entrée et de sortie d'air. Pendant la période d'utilisation il est recommandé de le faire régulièrement. Si le radiateur n'est pas utilisé pendant une longue période, rangez-le dans un espace sec. Cet appareil possède une construction solide conçue pour plusieurs années de service. Dans le cas d'une défektivité, n'essayez pas de réparer l'appareil vous-même, cela pourrait causer un incendie ou un choc électrique. Téléphonnez le centre de service le plus près de chez vous (voir la liste ci-jointe des centres de service).

Un **dispositif de sécurité** arrête l'appareil en cas de **surchauffe** (ex: obstruction dans les grilles d'entrée et de sortie d'air, le moteur fonctionne lentement ou pas du tout). Pour remettre l'appareil en marche, débranchez la fiche de la prise pendant quelques minutes, éliminez la cause de la surchauffe, et rebranchez l'appareil.

Remarque : Pour réduire les risques de surchauffe et d'incendie, ne couvrez jamais l'appareil pendant qu'il fonctionne.



Cette garantie s'applique à tous les appareils ménagers de marques De'Longhi ou Kenwood.

Garantie limitée

Qu'est-ce qui est couvert par la garantie?

Nous garantissons que chaque appareil est exempt de vices de matériaux et de fabrication. Notre obligation, dans le cadre de cette garantie, est limitée à la réparation, à notre usine ou dans un centre de réparation agréé, de toutes les pièces défectueuses ou leurs composants. En cas de remplacement ou retour d'un produit, il doit être retourné tout port payé. Le modèle neuf ou réparé sera retourné aux frais de la société. Cette garantie ne s'applique que dans les cas où l'appareil est utilisé conformément aux instructions de l'usine qui l'accompagne et sur un circuit électrique à courant alternatif (c.a.).

Combien de temps dure la garantie?

Cette garantie dure une (1) année à partir de la date d'achat indiquée sur votre reçu et s'applique uniquement à l'acheteur initial pour l'utilisation.

Qu'est ce qui n'est pas couvert par cette garantie?

Cette garantie ne couvre ni les défauts ou dégâts résultant de réparations ou altérations apportées à l'appareil en dehors de notre usine ou des centres de réparation agréés ni les appareils qui ont été soumis à un mauvais traitement, une mauvaise utilisation, une négligence ou des accidents. En outre, les dommages-intérêts directs ou indirects résultant de l'utilisation de ce produit ou de la rupture d'un contrat ou du non-respect de cette garantie ne sont pas recouvrables dans le cadre de cette garantie. Certains états ou provinces n'autorisent pas l'exclusion ou la limitation des dommages-intérêts directs ou indirects. Par conséquent, la limitation ci-dessus peut ne pas s'appliquer à vous.

Comment faire réparer l'appareil?

Si des réparations s'avèrent nécessaires, consultez les informations ci-dessous:

Résidents des États-Unis:

Veuillez appeler notre ligne d'assistance sans frais au 1-800-322-3848 ou connectez-vous à notre site Web à www.delonghi.com. Pour tous les accessoires, les pièces détachées et les pièces de rechange, veuillez contacter notre service des pièces détachées au 1-800-865-6330.

Résidents du Canada: Veuillez appeler notre ligne d'assistance sans frais au 1-888-335-6644 ou connectez-vous à notre site Web à www.delonghi.com.

Résidents du Mexique: Veuillez consulter la déclaration de garantie limitée pour le Mexique.

Autres pays: Veuillez visitez www.delonghi.com.

Veuillez consulter le dos du manuel pour connaître les adresses de De'Longhi.

La garantie ci-dessus remplace toutes les autres garanties et représentations explicites. Toutes les garanties implicites sont limitées à la période de garantie applicable établie ci-dessus. Cette limitation ne s'applique pas si vous concluez un contrat d'extension de garantie avec De'Longhi. Certains états ou provinces n'autorisent pas les limitations sur la durée des garanties implicites. Par conséquent, les exclusions ci-dessus peuvent ne pas s'appliquer à vous. De'Longhi n'autorise aucune personne ni société à assumer des responsabilités en association avec la vente ou l'utilisation de ses appareils.

Comment s'appliquent les lois de l'état ou de la province?

Cette garantie vous donne des droits juridiques précis et vous pouvez également avoir d'autres droits qui peuvent varier d'un état à un autre ou d'une province à une autre.

ADVERTENCIAS DE SEGURIDAD



Al utilizar aparatos eléctricos se deben observar algunas precauciones de seguridad para reducir el riesgo de incendio, descarga eléctrica y heridas a las personas. Específicamente:

1. Lea todas las instrucciones cuidadosamente antes de usar el aparato.
2. Cuando esté funcionando el aparato se calienta notablemente. Para evitar quemaduras, no toque las superficies calientes con las manos desnudas. Para trasladar el aparato use la manija correspondiente. Mantenga cualquier objeto inflamable como muebles, cojines, ropa de cama, papel, ropa y cortinas al menos a 90 cm de distancia de las partes frontal y superior del termoventilador, evitando además el contacto con los costados y la parte posterior del aparato.
3. Puede ser muy peligroso dejar sin vigilancia el aparato en presencia de infantes o de personas discapacitadas.
4. Desconecte siempre la clavija del tomacorriente cuando el aparato no esté en uso.
5. **No opere el aparato con un cable o con una clavija averiados, después de funcionar mal o en los casos de haberlo dejado caer o de que se haya dañado de cualquier manera. Lleve el termoventilador a un centro autorizado de servicio para una revisión, para el ajuste de las partes eléctricas o para cualquier eventual reparación.**
6. No use el aparato en exteriores.
7. No use el termoventilador en baños, salones de lavandería o en interiores de locales similares. Nunca deje el termoventilador donde pueda caer en una tina de baño o en cualquier otro recipiente de agua.
8. **No pase el cable de alimentación bajo los tapetes. No cubra el cordón con alfombras, tapetes o similares. Mantenga el cable alejado de los pasillos en los que se pueda tropezar.**
9. Para desconectar el aparato, apáguelo y luego retire la clavija del tomacorriente.
10. No inserte ni haga caer objetos extraños en las entradas o salidas de ventilación pues se pueden provocar descargas eléctricas, incendio o daños al aparato.
11. Para prevenir el riesgo de incendio, no obstruya de ninguna manera las entradas y salidas de aire. No coloque el aparato sobre superficies suaves, como la de la cama, en donde las aberturas pueden obstruirse.
12. **Las partes internas del aparato pueden calentarse demasiado o producir chispas durante el funcionamiento. Por lo tanto, no lo deje sin vigilar ni lo utilice en habitaciones en que haya gasolina, barnices u otros líquidos inflamables**
13. Use el aparato solo como se describe en este manual. Cualquier otro uso, no recomendado por el fabricante puede ser causa de fuego, descargas eléctricas y heridas personales.
14. Para impedir la sobrecarga de corriente y activar los fusibles, asegúrese de que ningún otro aparato se conecte en el mismo tomacorriente o en otro en el mismo circuito.
15. Es normal que el cable de alimentación y la clavija se calienten durante la operación normal. Sin embargo, una clavija o un cable de alimentación excesivamente calientes o deformados no es normal y puede ser el resultado de un tomacorriente defectuoso. Tales tomacorrientes deben substituirse antes de usar el aparato. El uso repetido de tomacorrientes defectuosos puede ocasionar el sobrecalentamiento del cable con riesgo de incendio.
16. **Se aconseja evitar el uso de extensiones de cable que pueden calentarse aumentando el riesgo de incendio. Sin embargo, si es necesario se puede utilizar una extensión de calibre 14 AWG o mayor con especificación mínima de 1875 W; la extensión no debe compararse con otros aparatos eléctricos.**
17. Asegúrese de que el cable de alimentación está completamente insertado en el tomacorriente. Los tomacorrientes pueden deteriorarse con el tiempo. Vigile periódicamente que la clavija no presente señales de sobrecalentamiento o deformación en cuyo caso déjala de usar y hágala reparar.
18. Verifique que ni el aparato ni el cable de alimentación se hayan dañado durante el transporte.
19. **Al encender por primera vez el termoventilador, opérela a potencia máxima por al menos 2 horas. Durante esta operación ventile bien la habitación para eliminar el olor "a nuevo" que se desprende. Es del todo normal que el aparato emita crujidos al usarse por primera vez.**
20. **CUIDADO:** A fin de evitar descargas eléctricas inserte a fondo la cuchilla ancha en la ranura del tomacorriente.
21. No cubra al aparato mientras está en funcionamiento para evitar el sobrecalentamiento y el riesgo de incendio.

GUARDE ESTAS INSTRUCCIONES

Este producto está dotado de una clavija polarizada para corriente alterna (una clavija con una cuchilla mayor a la otra). Esta cuchilla entra en el tomacorriente sólo en una posición. Esto es una precaución de seguridad. Si no puede insertar bien la cuchilla en el tomacorriente, pruebe girando la clavija. Si tampoco de esta manera entra correctamente, se requiere la intervención de un electricista para reemplazar el tomacorriente obsoleto. No intente modificar la clavija eliminando su función de seguridad.

Voltaje (tensión) y potencia.

Vea la placa de características

CONEXIÓN ELÉCTRICA

El aparato se debe conectar a un tomacorriente doméstico polarizado de 110/120 Volts en perfecto estado. Cuando se conecte el aparato, ponga atención de que ropa, ropa de cama, mobiliario y cualquier material inflamable estén a una distancia segura.

INSTALACIÓN

El aparato sólo se puede utilizar como portátil: se puede colocar sobre cualquier superficie de apoyo siempre y cuando ésta sea horizontal.



El termoventilador puede funcionar ya sea en posición vertical (vea la fig. 1) y horizontal (vea la fig. 2), asegurándose que la rejilla de admisión de aire se gire hacia arriba.

El aparato no debe colocarse inmediatamente en un tomacorriente fijo.

OPERACIÓN

OPERACIÓN MANUAL

Gire la perilla del temporizador a la posición "manual" .

- **Función de ventilación estival:** gire la perilla de selección de funciones a . (Se enciende el piloto rojo).
- **Ajuste de la potencia mínima:** gire la perilla a la posición **1**. (el piloto rojo se enciende)
- **Ajuste de la potencia máxima:** gire la perilla a la posición **2**. (el piloto rojo se enciende).
- **Apagado del aparato:** gire la perilla a , (el piloto rojo se apaga) y la perilla TIMER en posición **OFF**.

OPERACIÓN TEMPORIZADOR

Gire la perilla de selección de funciones a la posición deseada, seleccionando la potencia mínima o máxima. Sucesivamente gire la perilla del temporizador a la posición deseada (1,2,3,4 horas). El aparato funcionará entonces por un tiempo igual al seleccionado.

Para apagar el aparato, gire la perilla selectora de funciones a la posición  (el piloto rojo se apaga) y la perilla del TIMER a la posición **OFF**.

MANTENIMIENTO Y LIMPIEZA

Siempre retire la clavija del tomacorriente y deje enfriando al aparato. Limpie entonces sólo con un trapo suave y húmedo; no use detergentes ni polvos abrasivos. Limpie regularmente con una aspiradora las rejillas de entrada y salida durante el periodo de uso del termoventilador. Si no lo utiliza por tiempo prolongado, conserve el aparato en un lugar seco. Este aparato está construido para durar. En caso de averías, no intente repararlo por sí mismo, pues puede provocar incendios o descargas eléctricas. Llame al Centro de servicio más cercano (vea la lista anexa de Centros de servicio).

Un **dispositivo de seguridad** interrumpe el funcionamiento del termoventilador en caso de **sobrecalentamiento accidental** (como por ejemplo, por obstrucción de las rejillas de entrada y salida de aire, el motor que no gira o lo hace lento). Para restablecer el funcionamiento, es necesario desconectar la clavija del tomacorriente por algunos minutos, eliminar la causa del sobrecalentamiento. Luego vuelva a insertar la clavija.

Nota: Para evitar el sobrecalentamiento y los riesgos de incendio, no cubra el aparato mientras se encuentra funcionando.



Esta garantía cubre todos los productos con las marcas De'Longhi o Kenwood.

GARANTIA

DESCRIPCIÓN Y MODELO (MCH 710T)

Garantizamos todo producto DE'LONGHI por defectos de fabricación, material y mano de obra. Nuestra obligación dentro de ésta garantía es proporcionar gratuitamente las refacciones y el servicio durante un año a partir de la fecha de compra. Esta garantía se aplicará únicamente si el producto se utiliza de acuerdo con las instrucciones anexas del fabricante y con un circuito de corriente alterna (ca). Esta garantía reemplaza a cualquier otra garantía y acuerdo, expreso o implícito y a todas las demás obligaciones o responsabilidades de nuestra parte. No autorizamos a ninguna otra persona o compañía a asumir nuestras responsabilidades relacionadas con la venta y el uso de nuestro producto. Esta garantía no implica ninguna responsabilidad de parte nuestra en relación con la venta o el uso de nuestro producto.

Esta garantía no se hará válida en los siguientes casos:

- Quando el producto se hubiese utilizado en condiciones distintas a las normales
- Quando el producto no hubiese sido operado de acuerdo con el instructivo de uso que se le acompaña.
- Quando el producto hubiese sido alterado o reparado por personas no autorizadas por el fabricante nacional, importador o comercializador responsable respectivo.

Para hacer efectiva la garantía o si se necesitan reparaciones o refacciones, componentes, combustibles y accesorios llame, con su garantía sellada por el establecimiento, al Centro Nacional de Servicio para proporcionarle una cuenta de mensajería con la cual deberá remitir el producto y garantía. Los gastos que se deriven del cumplimiento de la presente garantía deberán ser absorbidos por el Centro Nacional de Servicio De'Longhi.

Obtención de servicios de garantía

Si las reparaciones son necesarias, vea la información de contacto que aparece a continuación:

Residentes de los Estados Unidos:

Por favor contactar a nuestra línea telefónica gratuita, al 1-800-322-3848 o ingrese a nuestro sitio en el Internet www.delonghi.com.

Para todos los accesorios, piezas de repuesto o de reemplazo, por favor contactar a nuestra división de piezas, al 1-800-865-6330.

Residentes de Canadá: Por favor contactar a nuestra línea telefónica gratuita, al 1-888-335-6644 o ingrese a nuestro sitio en el Internet www.delonghi.com <<http://www.delonghi.com/>>.

Residentes de México: Por favor contactar a nuestra línea telefónica gratuita, al 01-800-711-88-05 (lada sin costo) / 56-62-53-68 y 69 (D.F.) o ingrese a nuestro sitio en el Internet www.delonghi.com <<http://www.delonghi.com/>>.

Fiducia Italiana S.A. de C.V.

Pestalozzi #814

Col. Narvarte

Del. Benito Juarez

C.P. 03100

FECHA DE COMPRA



Esta garantía cubre todos los productos con las marcas De'Longhi o Kenwood.

**Garantía limitada
(para los Estados Unidos solamente)**

Alcance de la garantía

Cada artefacto tiene garantía por defectos de materiales y de fabricación. Bajo los términos de esta garantía limitada, nuestra obligación se limita a la reparación de partes o componentes (a excepción de partes dañadas durante el transporte) en nuestra fábrica o en un centro autorizado de servicio. Al devolver un producto para cambio o reparación, todos los costos de envío deben ser pagados por el propietario del mismo. El producto nuevo o reparado será devuelto con los gastos de envío pagados por la compañía.

Esta garantía es válida únicamente si el artefacto se utiliza de acuerdo con las instrucciones del fabricante (incluidas con el artefacto) y alimentada eléctricamente con corriente alterna (CA).

Duración de la garantía

Esta garantía es válida por un (1) año a partir de la fecha de compra que figura en el recibo o factura de venta de la unidad, y sólo el comprador original tiene derecho a hacer uso de la garantía.

Exclusiones de la garantía

La garantía no cubre defectos ni daños que fueran consecuencia de reparaciones o modificaciones efectuadas al artefacto por personal ajeno a nuestra fábrica o a centros autorizados de servicio, ni cubre fallas o daños causados por maltrato, uso indebido, negligencia o accidentes. Esta garantía tampoco reconocerá reclamos efectuados por perjuicios directos ni indirectos emergentes del uso del producto, ni perjuicios o daños resultantes del uso del producto en incumplimiento de los términos y condiciones que hacen válida la garantía. En algunos estados no se permiten exclusiones ni limitaciones de los perjuicios reconocidos por una garantía, por lo cual las limitaciones mencionadas podrían ser no válidas en su caso particular.

Obtención de servicios de garantía

Si las reparaciones son necesarias, vea la información de contacto que aparece a continuación:

Residentes de los Estados Unidos: Por favor contactar a nuestra línea telefónica gratuita, al 1-800-322-3848 o ingrese a nuestro sitio en el Internet www.delonghi.com. Para todos los accesorios, piezas de repuesto o de reemplazo, por favor contactar a nuestra división de piezas, al 1-800-865-6330.

Residentes de Canadá: Por favor contactar a nuestra línea telefónica gratuita, al 1-888-335-6644 o ingrese a nuestro sitio en el Internet www.delonghi.com <<http://www.delonghi.com/>>.

Residentes de México: Refiera por favor a la garantía limitada para México.

Por favor vea la página trasera donde encontrará las direcciones de De'Longhi.

La garantía explicada anteriormente se ofrece en reemplazo de cualquier otra garantía, sea expresa u ofrecida de cualquier otra manera, y toda garantía implícita del producto estará limitada al período de duración mencionado anteriormente. Esta limitación queda anulada y es reemplazada por otros términos si el usuario decide obtener una garantía prolongada de De'Longhi. En algunos estados no se permiten limitaciones del período de garantía implícita, por lo cual las limitaciones mencionadas anteriormente podrían no ser válidas en su caso particular. De'Longhi no autoriza a ninguna otra persona ni compañía a ofrecer ningún tipo de garantía ni responsabilidad con respecto al uso o a los términos de venta de sus artefactos.

Leyes estatales/provinciales

Esta garantía le confiere derechos establecidos por ley, pero usted también podría tener otros derechos que varían de un estado a otro.

AVVERTENZE DI SICUREZZA



Quando si utilizzano apparecchi elettrici è opportuno adottare sempre alcune precauzioni fondamentali per evitare il rischio di incendio, shock elettrico e infortuni. Tra queste:

1. Leggere attentamente le presenti istruzioni prima di usare l'apparecchio.
2. Quando è in funzione l'apparecchio si riscalda notevolmente. Per evitare scottature non toccare le superfici calde a mani nude. Per spostare l'apparecchio utilizzare le apposite maniglie. Tenere qualsiasi oggetto infiammabile come mobili, cuscini, coperte, carta, vestiti e tende ad almeno 90 cm di distanza dalla parte anteriore e superiore del termoventilatore, evitando inoltre il contatto con i fianchi e la parte posteriore dell'apparecchio.
3. Può essere molto pericoloso lasciare l'apparecchio in funzione, incustodito, in presenza di bambini o di persone con handicap.
4. Scollegare sempre la spina dalla presa di corrente quando non si usa l'apparecchio..
5. **Non utilizzare l'apparecchio se il cavo o la spina appaiono danneggiati, dopo un malfunzionamento o nel caso in cui sia stato fatto cadere o sia stato danneggiato in qualsiasi modo. Portare il termoventilatore presso un centro di assistenza autorizzato per un controllo, per la regolazione delle parti elettriche o meccaniche o per eventuali riparazioni.**
6. L'apparecchio non deve essere utilizzato all'aperto.
7. L'apparecchio non va utilizzato in bagni, lavanderie o simili locali interni. Non collocare l'apparecchio dove possa cadere in una vasca da bagno o in altro contenitore d'acqua.
8. **Non far passare il cavo di alimentazione sotto la moquette. Non coprire il cavo con tappeti, corsie o simili. Stendere il cavo lontano da zone di passaggio dove ci si possa inciampare.**
9. Per scollegare l'apparecchio, spegnere quindi staccare il cavo dalla presa.
10. Non inserire o far cadere corpi estranei nelle feritoie di ventilazione o di scarico in quanto ciò potrebbe provocare shock elettrici, incendio o danni all'apparecchio.
11. Per evitare il rischio di incendio, non bloccare in alcun modo le prese d'aria e gli scarichi. Non porre l'apparecchio su superfici morbide, come un letto, dove le aperture potrebbero venire ostruite.
12. **Le parti interne dell'apparecchio possono diventare molto calde o produrre scintille durante il funzionamento. Mai utilizzarlo quindi in luoghi nei quali vengano custoditi o utilizzati, benzina, vernici o altri liquidi infiammabili.**
13. Utilizzare l'apparecchio solo come descritto nel presente manuale. Qualsiasi altro uso, non raccomandato dal produttore, potrebbe essere causa di incendio, shock elettrico o infortuni.
14. Per impedire un sovraccarico di corrente e di fare quindi saltare i fusibili, assicurarsi che nessun altro apparecchio sia collegato alla stessa presa o ad altra presa dello stesso circuito.
15. Il cavo di alimentazione e la spina dell'apparecchio possono diventare caldi durante il normale funzionamento. Tuttavia, una spina o un cavo di alimentazione eccessivamente caldi o deformati non sono normali e la causa è spesso una presa di corrente difettosa. Tali prese vanno sostituite prima di riutilizzare l'apparecchio.
Il ripetuto utilizzo di prese difettose può causare il surriscaldamento del cavo con rischio di incendio.
16. **Si sconsiglia l'utilizzo di prolunghie che potrebbero surriscaldarsi aumentando il rischio di incendio. Tuttavia, se necessario si può utilizzare un cavo di 14 AWG o di sezione maggiore con portata nominale di 1875 watt o superiore; la prolunga non va mai condivisa con altri apparecchi elettrici.**
17. Assicurarsi che la spina dell'apparecchio sia inserita a fondo nella presa di corrente. Il buon funzionamento delle prese a parete può ridursi nel tempo: controllare periodicamente che la spina non presenti segni di surriscaldamento o di deformazione, nel qual caso smettere di utilizzare la presa e farla riparare.
18. Verificare che né l'apparecchio né il cavo di alimentazione siano stati danneggiati durante il trasporto.
19. **Al primo avvio, far funzionare l'apparecchio alla massima potenza per almeno 2 ore. Durante questa operazione aerare bene la stanza al fine di eliminare l'odore "di nuovo" che si sprigiona dall'apparecchio. E' del tutto normale che l'apparecchio emetta degli "scricchiolii" al primo avvio.**
20. **ATTENZIONE:** Al fine di evitare shock elettrici inserire a fondo il polo largo nella fessura larga della presa.
21. Non coprire l'apparecchio durante il funzionamento per evitare surriscaldamento e rischio di incendio.

CONSERVARE LE PRESENTI ISTRUZIONI

Questo prodotto è dotato di una spina a corrente alternata polarizzata (una spina con un polo di dimensioni maggiori dell'altro). Questa spina entra nella presa solo in un modo. E' una precauzione di sicurezza. Se non si riesce ad inserire bene la spina nella presa, provare a girare la spina. Se anche in questo modo la spina non si inserisce correttamente, occorre richiedere l'intervento di un elettricista per sostituire la presa obsoleta. Non cercare di modificare la spina eliminandone la funzione di sicurezza.

Tensione potenza

Vedi targa caratteristiche

COLLEGAMENTO ELETTRICO

L'apparecchio deve essere collegato ad una presa domestica polarizzata 110/120 Volts perfettamente efficiente. Quando l'apparecchio è collegato, fare attenzione che abiti, biancheria, mobili e qualsiasi materiale infiammabile sia a distanza di sicurezza.

INSTALLAZIONE

L'apparecchio può essere utilizzato solo in versione portatile e su qualsiasi piano d'appoggio purchè orizzontale.



Il termoventilatore può funzionare sia in posizione verticale (vedi fig.1), che in posizione orizzontale (vedi fig.2), assicurandosi che la griglia di entrata aria sia rivolta verso l'alto.

L'apparecchio non deve essere posto immediatamente sotto una presa di corrente fissa.

FUNZIONAMENTO ED USO:

FUNZIONAMENTO MANUALE

Ruotare la manopola del TIMER nella posizione "manuale" .

- **Funzione ventilazione servizio estivo:** ruotare la manopola selettore funzioni su . (La spia rossa si accende).
- **Regolazione potenza minima:** ruotare la manopola sulla posizione **1**. (la spia rossa è accesa).
- **Regolazione potenza massima:** ruotare la manopola sulla posizione **2**. (la spia rossa è accesa).
- **Spegnere l'apparecchio:** ruotare la manopola su , (La spia rossa si spegne) e la manopola TIMER in posizione **OFF**.

FUNZIONAMENTO TIMER

Ruotare la manopola "selettore funzioni" sulla posizione desiderata, selezionando la potenza minima o quella massima.

Successivamente ruotare la manopola del TIMER nella posizione desiderata (1,2,3,4 ore).

L'apparecchio funzionerà quindi per il tempo selezionato.

Per spegnere l'apparecchio riportare la manopola selettore funzioni nella posizione  (la spia rossa sarà spenta) e la manopola TIMER in posizione **OFF**.

MANUTENZIONE E PULIZIA

Togliere sempre la spina dalla presa di corrente e lasciar raffreddare l'apparecchio. Dopodichè pulirlo con un panno morbido inumidito, non utilizzare detergenti o polveri abrasive. Pulire regolarmente le griglie di entrata ed uscita dell'aria nel periodo di utilizzo del termoventilatore, servendosi di un aspirapolvere. Se non viene utilizzato per un periodo prolungato, tenere il termoventilatore in un luogo asciutto. Questo apparecchio è stato costruito per durare nel tempo. In caso di guasti, non cercate di riparare l'apparecchio da soli: potreste provocare incendi o shock elettrici. Chiamate il Centro di Assistenza più vicino (vedi l'elenco allegato dei Centri di Assistenza).

Un **dispositivo di sicurezza** interrompe il funzionamento del termoventilatore in caso di **surriscaldamento accidentale** (es. ostruzione delle griglie di entrata ed uscita dell'aria, motore che non gira o gira lento). Per ripristinare il funzionamento, è necessario staccare la spina dalla presa per alcuni minuti, eliminare la causa del surriscaldamento, quindi reinserire la spina.

Nota: Al fine di evitare surriscaldamento e rischi d'incendio, non coprire l'apparecchio durante il funzionamento.



Questa garanzia è applicabile a tutti i piccoli elettrodomestici a marchio Kenwood o De'Longhi.

Garanzia limitata

Copertura della garanzia

De'Longhi garantisce che ciascun prodotto è esente da difetti di materiale e di fabbricazione. La presente garanzia è limitata alla riparazione delle parti difettose o delle loro componenti presso la nostra fabbrica o presso un centro di assistenza autorizzato, ad eccezione delle parti danneggiate durante la spedizione. Nel caso di sostituzione o restituzione di un prodotto, l'unità deve essere restituita con trasporto prepagato. Il modello riparato o nuovo verrà restituito a spese dell'azienda.

La presente garanzia ha validità solamente nel caso in cui il prodotto venga utilizzato in conformità con le istruzioni di fabbrica con cui viene venduto, e su un circuito a corrente alternata (c.a.).

Durata della garanzia

La presente garanzia ha validità di un anno (1) dalla data di acquisto riportata sulla prova d'acquisto ed è riconosciuta esclusivamente all'acquirente originale per l'uso.

Limitazioni della garanzia

La garanzia non copre difetti o danni del prodotto dovuti a riparazioni o alterazioni eseguite al di fuori della fabbrica o dai centri di assistenza autorizzati, né si applica a prodotti danneggiati da abuso, uso improprio, negligenza o incidente. Inoltre, i danni consequenziali ed incidentali derivanti dall'uso di questo prodotto o da una qualsiasi violazione del contratto o di questa garanzia non sono coperti da quest'ultima. Alcune giurisdizioni non consentono l'esclusione o la limitazione di danni incidentali o consequenziali; in tal caso, le limitazioni o esclusioni di cui sopra non saranno applicabili.

Come ottenere servizi di assistenza

Nel caso occorra fare delle riparazioni, rivolgersi al servizio informazioni:

Residenti negli USA:

Contattare il servizio di assistenza telefonica gratuito al numero 1-800-322-3848 oppure collegarsi all'indirizzo internet www.delonghi.com. Per tutti gli accessori, i componenti o i pezzi di ricambio, contattare il reparto componenti al numero 1-800-865-6330.

Residenti in Canada: Contattare il servizio di assistenza telefonica gratuito al numero 1-888-335-6644 oppure collegarsi all'indirizzo internet www.delonghi.com.

Residenti in Messico: Riferirsi alle condizioni di garanzia limitata riportate nella sezione per il Messico.

Residenti in altri paesi: Vogliate visitare il nostro sito internet www.delonghi.com.

Per gli indirizzi di De'Longhi si prega di vedere la pagina posteriore del manuale.

La garanzia sopra riportata è esclusiva e sostituisce qualsiasi altra garanzia, espressa o implicita. Eventuali garanzie implicite previste dalle leggi vigenti saranno soggette ai limiti di durata stabiliti dalla garanzia. Il limite non si applica nel caso di un'estensione della garanzia con De'Longhi. Alcune giurisdizioni non consentono l'esclusione o la limitazione della durata delle garanzie implicite; in tal caso, le limitazioni di cui sopra non saranno applicabili. De'Longhi non autorizza alcuna persona o società ad assumersi qualsivoglia responsabilità relativamente alla vendita o all'uso dei propri prodotti.

Applicazione delle leggi dei singoli stati

La presente garanzia concede diritti legali specifici oltre a quelli eventualmente previsti dalla legislazione vigente nei vari stati.



De'Longhi America, Inc.

Park 80 West, Plaza One
Saddle Brook, NJ 07663
1-800-322-3848

De'Longhi Canada, Inc.

6150 McLaughlin Road
Mississauga, Ontario
L5R 4E1 Canada
1-888-335-6644

Fiducia Italiana S.A. de C.V.

Pestalozzi #814
Col. Narvarte
Del. Benito Juarez
C.P. 03100
tels: 5543 1447
lada sin costo: 01 800 711 8805

www.delonghi.com

Free Manuals Download Website

<http://myh66.com>

<http://usermanuals.us>

<http://www.somanuals.com>

<http://www.4manuals.cc>

<http://www.manual-lib.com>

<http://www.404manual.com>

<http://www.luxmanual.com>

<http://aubethermostatmanual.com>

Golf course search by state

<http://golfingnear.com>

Email search by domain

<http://emailbydomain.com>

Auto manuals search

<http://auto.somanuals.com>

TV manuals search

<http://tv.somanuals.com>