

**DeLonghi**

**AUTOMATIC GELATO MAKER  
INSTRUCTIONS FOR USE  
SAVE THESE INSTRUCTIONS**

**MACHINE À GLACE ITALIENNE AUTOMATIQUE  
CONSIGNES POUR UNE UTILISATION SÛRE  
CONSERVER LES PRÉSENTES CONSIGNES**

**MÁQUINA AUTOMÁTICA PARA HACER HELADO  
INSTRUCCIONES DE USO  
CONSERVE ESTAS INSTRUCCIONES  
LEA CUIDADOSAMENTE ESTE INSTRUCTIVO ANTES DE USAR  
SU APARATO**

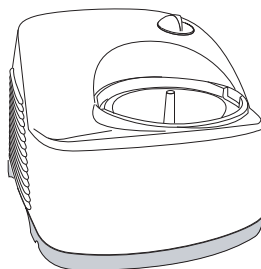

**MODEL/MODÈLE/MODELO  
GM6000**

**NOM**



Register this product on-line and receive a free trial issue of Cook's Illustrated. Visit [www.delonghiregistration.com](http://www.delonghiregistration.com).  
Visit [www.delonghiusa.com](http://www.delonghiusa.com) for a list of service centers near you.  
(U.S. Only)

Enregistrez ce produit en ligne et recevez un numéro gratuit de Cook's Illustrated. Visitez [www.delonghiregistration.com](http://www.delonghiregistration.com).  
Visitez [www.delonghiusa.com](http://www.delonghiusa.com) pour y voir une liste des centres de réparation proches de chez vous. (É.-U. uniquement)

Registre este producto en línea y reciba un ejemplar gratis de Cook's Illustrated. Visite [www.delonghiregistration.com](http://www.delonghiregistration.com).  
Visite [www.delonghiusa.com](http://www.delonghiusa.com) para ver la lista de centros de servicios cercanos a usted. (Solamente en los Estados Unidos)

**ELECTRONIC CHARACTERISTICS/CARACTÉRISTIQUES ÉLECTRONIQUES  
CARACTERÍSTICAS ELÉCTRICAS:  
120V ~ 60Hz 200W**

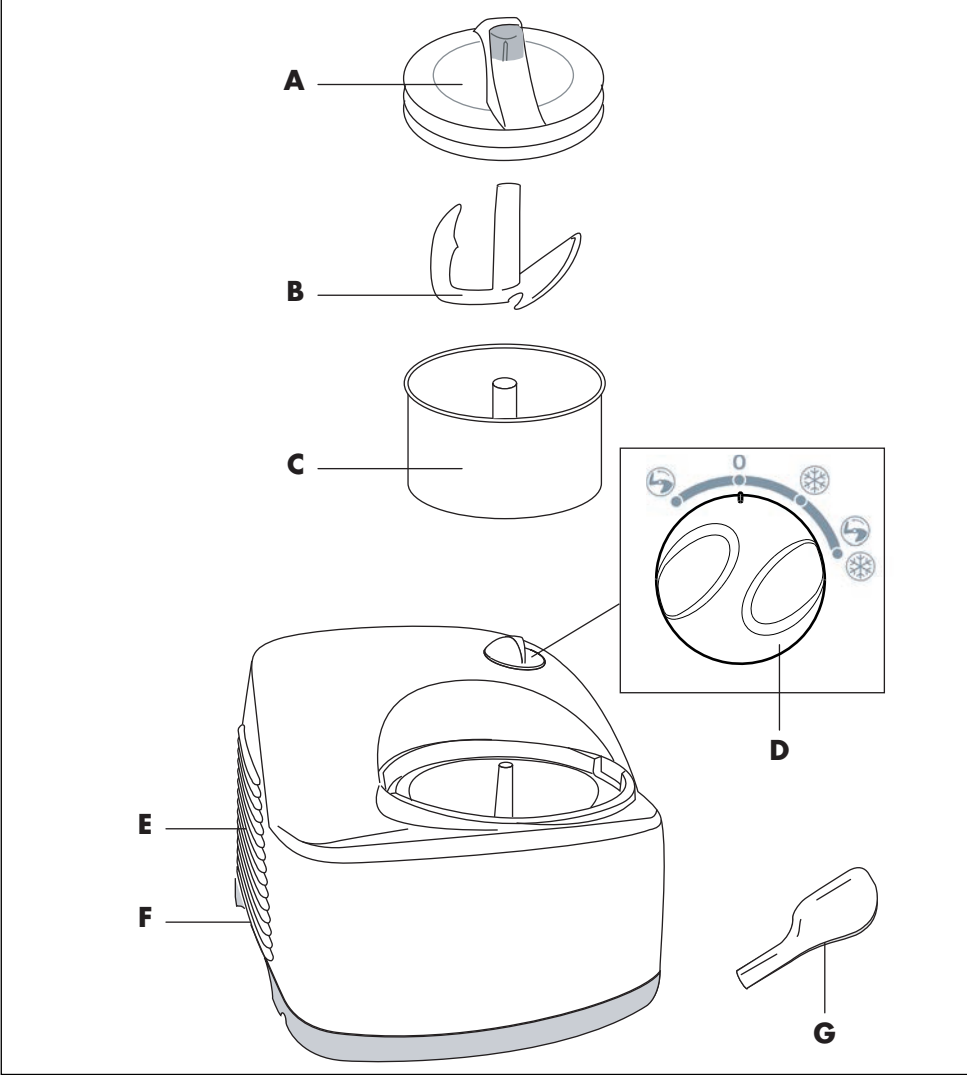

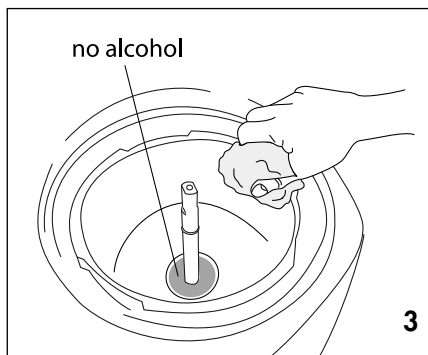
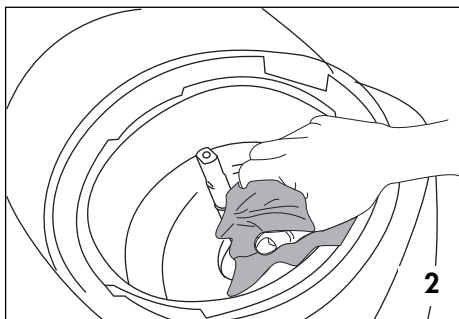
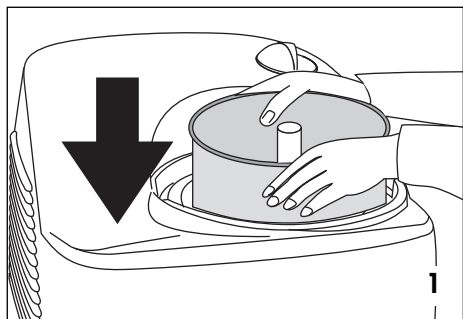

**US**

**DESCRIPTION**

- A) Lid
- B) Paddle
- C) Removable bowl
- D) Function selector
- E) Ventilation grille
- F) Handles
- G) Spatula

**CA**

**DESCRIPTION DE L'APPAREIL**

- A) Couvercle
- B) Palette
- C) Cuve amovible
- D) Sélecteur de fonction
- E) Grille d'aération
- F) Poignées
- G) Spatule

**MX**

**DESCRIPCIÓN DEL APARATO**

- A) Tapa
- B) Paleta
- C) Tazón extraíble
- D) Selector de función
- E) Rejilla de ventilación
- F) Agarraderas
- G) Espátula





## SAFETY PRECAUTIONS

Read this manual thoroughly before using the appliance. This is the only way to ensure the best results and maximum safety for the user. Save these instructions for future reference.

- 1 The appliance must not be modified in any way, as any modifications may be extremely dangerous.
- 2 Before using the appliance, check that the power supply voltage corresponds to the voltage indicated on the rating plate. Connect the appliance to an efficiently earthed power supply and sockets with a minimum current rating of 12A only.
- 3 If the socket and the plug of the appliance are incompatible, the socket should be changed by a qualified professional only.
- 4 The manufacturer cannot be considered responsible for damage caused by the absence of an earth connection on the power supply line. If in doubt, consult a qualified professional.
- 5 If the power cable is damaged, it must be replaced by the manufacturer or the manufacturer's Customer Services in order to avoid all risk.
- 6 Never allow the appliance to be used by persons (including children) with psychological, physical or sensory impairments or with insufficient knowledge, unless closely supervised and instructed by someone responsible for their safety. Children must be supervised to ensure they do not play with the appliance.
- 7 After removing the packaging, make sure the appliance is not damaged. If in doubt, do not use the appliance and contact a qualified professional.
- 8 Do not leave packaging (plastic bags, polystyrene foam, etc) within reach of children as it could be dangerous.
- 9 Do not use an extension cable.
- 10 Do not install the appliance in rooms containing gas, oil or sulfur. Do not install near sources of heat.
- 11 Keep the appliance at least 20 in (50 cm) away from flammable substances (alcohol etc) or pressurized containers (e.g. aerosol cans).
- 12 Do not rest heavy or hot objects on top of the appliance.
- 13 This appliance is intended for household use only. It must not be used outdoors. Any other use is considered improper and thus dangerous.
- 14 The manufacturer is not liable for damage caused by inappropriate, incorrect or irresponsible use or for damage resulting from repairs carried out by unqualified personnel.
- 15 Never touch the appliance with wet or damp hands or feet. Never immerse the appliance in water.
- 16 Never use the appliance in bathrooms.
- 17 Do not pull the power cable.
- 18 Keep fingers and hands outside of bowl while paddle is in motion.
- 19 Before cleaning or servicing, disconnect the appliance by unplugging from the outlet.
- 20 In the event of malfunction or faulty operation, switch off and do not attempt to repair. For all repairs contact the manufacturer's authorized Customer Services only and ask for original spare parts. Failure to respect the above could reduce the safety of the appliance.
- 21 When the appliance is to be discarded, after unplugging from the outlet, the cable should be cut to make the appliance unusable.
- 22 Unplug the appliance when not in use. Do not leave plugged in unnecessarily.
- 23 At the end of its working life, take the appliance to a specialist waste collection center.

**SAVE THESE INSTRUCTIONS**  
**THIS APPLIANCE IS FOR HOUSEHOLD USE ONLY**

### Important:

- This appliance must not be laid on its side or turned upside down.
- Wait at least 1 hour after transporting the appliance before starting it.
- Do not leave the selector in the  position for more than 1 minute.
- After the appliance have been shut off, always wait at least 5 minutes before starting it again.
- Use the appliance away from heat sources. Leave at least 8 in (20cm) between the appliance and walls or objects which could obstruct free air circulation.
- Do not remove the lid while the paddle is moving.
- Make sure ingredients such as milk and cream are cold (refrigerator temperature 41°F/5°C). If ingredients were heated during preparation make sure they are cooled in the refrigerator before pouring into the machine.
- When raw eggs are to be used for gelato preparation, make sure they are fresh by breaking each egg separately into a bowl and check that it does not smell bad, the egg white is dense and sticks to the yolk, and the yolk is round and swollen.
- **IMPORTANT:** After turning the appliance off from " " or " ", always wait at least 5 minutes before turning it on again.

### DESCRIPTION OF SELECTOR

The selector has 4 different positions:

#### Paddle rotation (compressor off)

Use this function to mix the ingredients during the first phase of gelato preparation.

- **Important:** you cannot add ingredients to the bowl while the paddle is in motion.

#### 0 Appliance off.

#### Chilling (compressor operating)

This function to add or taste ingredients during preparation or to stop the paddle to check the texture of the gelato.

If the recipe requires ingredients to be added (pieces of chocolate, raisins, fruit...), turn the selector to the  position for a maximum of 1 minute.

**Important:** you must never leave the appliance in this position for more than 1 minute.

Leaving it in this position for longer could seriously damage the paddle rotation mechanism.



#### Combined paddle rotation and chilling (compressor operating)

 This function to make the gelato through the combined action of the compressor and the paddle.

When the gelato reaches the required texture, place the selector in the 0 position to turn the appliance off. Normally each gelato making cycle lasts about 30 - 40 minutes.

Continuous functioning beyond this time will result in excessively hard gelato and serious damage to the paddle rotation mechanism.

**Important:** if you need to work the ingredients with a whisk (e.g., to froth the egg whites, beat the eggs and sugar, etc.), you are recommended to prepare the ingredients in a separate container and then pour them into the bowl.

Select the  function to start making the gelato.

## INSTRUCTIONS

### ASSEMBLY AND DISSASSEMBLY

The appliance comes assembled in the packaging but should be taken apart for cleaning before use. To take the appliance apart, remove the lid, then remove the paddle from the pin in the center of the bowl. Then remove the bowl. Wash all parts thoroughly as described below in Cleaning section and then dry. To reassemble the appliance, insert the bowl and press downwards on the edge with the hands (fig. 1). Insert the paddle then fit the lid.

### OPERATION

- 1) Assemble the appliance as described above.
- 2) You are recommended (fig. 3) to moisten the aluminum bottom of the appliance evenly with cotton wool dipped in alcohol for food use (such as vodka or rum) taking care not to pour it onto the central plastic area (fig. 3). Remember that alcohol is flammable. You should therefore perform this operation away from flames or hot stoves. This prevents the formation of ice between the bowl and aluminum bottom of the appliance, making it easier to extract the bowl when preparation is complete.
- 3) Place the ingredients required by the recipe in the bowl (note: some ingredients may need to be mixed thoroughly before being placed in the bowl) and fit the lid by turning counterclockwise. Bear in mind that the bowl holds a maximum of 2 3/4 cups (600 g).
- 4) Plug into a suitable outlet. Make sure there are no obstacles preventing air from circulating freely through the grilles at the sides.
- 5) Once you have added all the ingredients to the bowl, turn the appliance on by placing the selector in the  position. Gelato should take 30-40 minutes to reach the desired consistency and should be checked periodically throughout preparation to ensure the gelato does not get too hard and freeze the paddle rotation mechanism.
- 6) Ingredients such as pieces of chocolate, raisins, and nuts should be added separately at the end of the freezing cycle about 5 minutes before gelato is ready.

**Important:** never use the appliance without the bowl. Make sure the outside surface of the bowl is completely dry before inserting it in the appliance.

### ONCE THE GELATO IS READY

position. Remove the lid, the paddle and the bowl, then use the scoop provided to transfer the gelato to another container. If you would like to make multiple batches, clean the paddle and bowl and completely dry and follow the normal gelato preparation procedure. **Do not freeze gelato directly in stainless steel bowl provided with the machine "C".**

### CLEANING AND TRANSPORT

**Before cleaning, always turn the appliance off by placing the selector in the 0 position and unplug the appliance from the outlet.**

Always wash the components of the appliance in direct contact with the ingredients thoroughly whenever you use the appliance.

Paddle, bowl and lid can also be washed in the top rack of a dishwasher.

You are recommended to use a short low temperature program when using the dishwasher.

Dry the bottom of the bowl thoroughly (fig. 2) before use to avoid ice forming during gelato preparation, thus prolonging the gelato preparation time.

**The appliance must not be laid on its side or turned upside down.**

## TROUBLESHOOTING

If the machine is not functioning correctly the following may be checked before calling the customer service center.

PROBLEM	SOLUTION
Gelato is not freezing	If gelato is still in liquid form after about 20 minutes of the machine running, check to make sure control is in the  position. Ensure that ingredients are at refrigerator temperature (41 °F/5°C) and machine was not laid on its side or upside down prior to use.
Compressor is loud and is making an unusual noise	Make sure gelato maker is on a flat surface. If gelato maker was transported ensure that it is allowed to sit 1 hour before use.
Paddle does not rotate	Gelato may be too hard. Ensure that the paddle rotation mechanism is not damaged by running the appliance without the paddle to see if it spins. If it does not spin without the paddle, call customer service.

For more information please visit [www.gelataio.delonghi.com](http://www.gelataio.delonghi.com) and let us know your favorite recipes.



## LIMITED WARRANTY

**This warranty applies to all products with De'Longhi or Kenwood brand names.**

### **What does the warranty cover?**

We warrant each appliance to be free from defects in material and workmanship. Our obligation under this warranty is limited to repair at our factory or authorized service center of any defective parts or part thereof, other than parts damaged in transit. In the event of a products replacement or return, the unit must be returned transportation prepaid. The repaired or new model will be returned at the company expense.

This warranty shall apply only if the appliance is used in accordance with the factory directions, which accompany it, and on an Alternating current ( AC ) circuit.

### **How long does the coverage last?**

This warranty runs for one year (1) from the purchase date found on your receipt and applies only to the original purchaser for use.

### **What is not covered by the warranty?**

The warranty does not cover defects or damage of the appliance, which result from repairs or alterations to the appliance outside our factory or authorized service centers, nor shall it apply to any appliance, which has been subject to abuse, misuse, negligence or accidents. Also, consequential and incidental damage resulting from the use of this product or arising out of any breach of contract or breach of this warranty are not recoverable under this warranty. Some states do not allow the exclusion or limitation of incidental or consequential damage, so the above limitation may not apply to you.

### **How do you get service?**

If repairs become necessary, see contact information below:

#### **U.S. Residents:**

Please contact our toll free hotline at 800-322-3848 or log onto our website at [www.delonghi.com](http://www.delonghi.com).

For all accessories, spare parts or replacement parts, please contact our parts division at 1-800-865-6330.

**Residents of Canada:** Please contact our toll free hotline at 1-888-335-6644 or log onto our website at [www.delonghi.com](http://www.delonghi.com).

**Residents of Mexico:** Please refer to the Limited Warranty statement for Mexico.

### **Please refer to the back page of the manual for De'Longhi addresses.**

The above warranty is in lieu of all other express warranties and representations. All implied warranties are limited to the applicable warranty period set forth above. This limitation does not apply if you enter into an extended warranty with De'Longhi. Some states do not allow limitations on how long an implied warranty lasts, so the above exclusions may not apply to you. De'Longhi does not authorize any other person or company to assume for it any liability in connection with the sale or use of its appliance.

### **How does state law apply?**

This warranty gives you specific legal rights, and you may also have other rights, which vary from state to state.







# CONSIGNES DE SÉCURITÉ

Lire soigneusement le présent manuel avant l'utilisation de l'appareil. Ceci est la seule façon d'obtenir de bons résultats en toute sécurité. Conserver les présentes consignes à titre de référence.

- 1 L'appareil ne doit pas être modifié de quelque façon que ce soit, car toute modification pourrait s'avérer extrêmement dangereuse.
- 2 Avant d'utiliser l'appareil, vérifier que la tension de l'alimentation de secteur est conforme à la tension indiquée sur la plaque signalétique. Brancher uniquement l'appareil sur une alimentation et une prise secteur, qui ont un courant admissible minimal de 12 A.
- 3 Si la prise secteur et la fiche d'alimentation de l'appareil ne sont pas compatibles, la prise secteur devrait uniquement être modifiée par un professionnel agréé.
- 4 Le fabricant ne peut être tenu responsable de tout dommage causé par l'absence d'une prise de terre sur la ligne d'alimentation secteur.
- 5 Si le câble d'alimentation est endommagé, il doit être remplacé par le fabricant ou le service d'assistance à la clientèle du fabricant pour éviter tout risque.
- 6 Ne jamais permettre que l'appareil soit utilisé par des personnes (y compris les enfants) qui ont une déficience psychologique, physique ou sensorielle ou une connaissance insuffisante de son fonctionnement, à moins qu'elles soient supervisées et qu'elles reçoivent des indications de quelqu'un qui est responsable de leur sécurité. Les enfants doivent être supervisés pour assurer qu'ils ne jouent pas avec l'appareil.
- 7 Une fois l'emballage retiré, s'assurer que l'appareil n'est pas endommagé. En cas de doute, ne pas utiliser l'appareil et communiquer avec un professionnel agréé.
- 8 Ne pas laisser l'emballage (sacs en plastique, mousse de polystyrène, etc.) à la portée des enfants; ils pourraient s'avérer dangereux.
- 9 Ne pas utiliser de câble de rallonge.
- 10 Ne pas installer l'appareil dans une pièce contenant du gaz, de l'huile ou du soufre. Ne pas installer près d'une source de chaleur.
- 11 Garder l'appareil à au moins 20 po (50 cm) d'une substance inflammable (alcool, etc.) ou de tout contenant sous pression (par ex. les aérosols).
- 12 Ne laisser aucun objet lourd ou chaud reposer sur le dessus de l'appareil.
- 13 Le présent appareil est destiné à l'utilisation domestique. Il ne doit pas être utilisé à l'extérieur. Toute autre utilisation sera considérée comme inappropriée et donc dangereuse.
- 14 Le fabricant ne peut être tenu responsable de tout dommage causé par une utilisation inappropriée ou irresponsable qui résulterait de réparations effectuées par un personnel non agréé.
- 15 Ne jamais toucher à l'appareil avec les mains ou les pieds humides. Ne jamais immerger l'appareil dans l'eau.
- 16 Ne jamais utiliser l'appareil dans la salle de bain.
- 17 Ne jamais tirer sur le câble d'alimentation.
- 18 Garder les doigts et les mains à l'extérieur de la cuve lorsque la palette est en mouvement.
- 19 Avant le nettoyage et l'entretien, débrancher l'appareil de la prise secteur.
- 20 En cas de défectuosité ou d'anomalie de fonctionnement, fermer l'appareil et n'essayer pas de le réparer vous-même. Pour toute réparation, veuillez communiquer uniquement avec le service agréé d'assistance à la clientèle du fabricant et demander des pièces de remplacement d'origine. Le non-respect de ces consignes pourrait diminuer la sécurité de l'appareil.
- 21 Lorsque l'appareil sera jeté au rebut, une fois qu'il aura été débranché de la prise secteur, le câble d'alimentation devra être sectionné pour le rendre inutilisable.
- 22 Débrancher l'appareil lorsqu'il n'est pas utilisé. Ne pas le laisser brancher inutilement.
- 23 À la fin de sa vie utile, apporter l'appareil dans un centre spécialisé de collecte des déchets.

**CONSERVER LES PRÉSENTES CONSIGNES  
LE PRÉSENT APPAREIL EST DESTINÉ À L'UTILISATION  
DOMESTIQUE UNIQUEMENT**

### Mise en garde:

- L'appareil ne doit pas reposer sur le côté ou à l'envers.  
Attendre au moins 1 heure après le transport avant de mettre l'appareil en marche.
- Ne pas laisser le sélecteur sur  pendant plus de 1 minute.
- Une fois que l'appareil a été éteint, attendre toujours au moins 5 minutes avant de le redémarrer.
- Utiliser l'appareil loin d'une source de chaleur. Laisser au moins une distance minimale de 20 cm entre l'appareil et les murs ou tout objet susceptible de limiter la libre circulation de l'air.
- Ne pas retirer le couvercle alors que la palette est en mouvement.
- S'assurer que les ingrédients comme le lait et la crème sont froids (à la température du réfrigérateur 41 °F/5 °C). Lorsque les ingrédients ont été chauffés au moment de la préparation, s'assurer qu'ils ont été refroidis au réfrigérateur avant de les verser dans la machine.
- Lorsque des œufs crus sont utilisés dans la préparation de la glace italienne, s'assurer qu'ils sont frais; les casser séparément dans un bol et vérifier qu'ils ne sentent pas mauvais, que le blanc adhère au jaune et que le jaune est bombé.
- **MISE EN GARE** : Après que l'appareil a été sur  ou  , attendre toujours au moins 5 minutes avant de le démarrer de nouveau.

### DESCRIPTION DU SÉLECTEUR

Le sélecteur a 4 positions différentes:

#### **Rotation de la palette (turbine éteinte)**

Cette fonction permet de mélanger les ingrédients dans la première phase de préparation de la glace italienne.

- **Mise en garde:** vous ne pouvez pas ajouter d'ingrédient dans la cuve lorsque la palette est en mouvement.

#### 0 **Appareil éteint**

#### **Refroidissement (turbine en marche)**

Cette fonction permet d'ajouter ou de goûter les ingrédients, pendant la préparation ou d'arrêter la palette pour contrôler la consistance de la glace italienne.

Si la recette demande d'ajouter des ingrédients (brisures de chocolat, raisin, fruits, etc.), remettre le sélecteur à la position  pendant 1 minute tout au plus.

**Mise en garde** : vous ne devez jamais laisser l'appareil à cette position pendant plus de 1 minute. Le laisser à cette position risquerait d'endommager gravement le mécanisme de rotation de la palette.



#### **Rotation de la palette et refroidissement dans le même temps (turbine en marche)**

 Cette fonction permet de préparer la glace italienne grâce à l'action conjuguée de la turbine et de la palette.

Lorsque la glace italienne atteint la consistance désirée, remettre le sélecteur à la position 0 pour éteindre l'appareil. Normalement, chaque cycle de production de glace italienne dure environ de 30 à 40 minutes.

Le fonctionnement continu pendant plus longtemps, à cause de la dureté excessive de la glace, endommagera gravement le mécanisme de rotation de la palette.

**Mise en garde:** lorsque vous devez mélanger les ingrédients au fouet (par ex. monter les blancs en neige, battre les œufs et le sucre, etc.), nous vous conseillons de préparer les ingrédients dans un récipient à part et de les verser ensuite dans la cuve.

Sélectionner la fonction   pour commencer la préparation de la glace italienne.

## CONSIGNES

### ASSEMBLAGE ET DÉASSEMBLAGE



L'appareil est déjà assemblé dans l'emballage, mais il devrait être démonté et nettoyé avant son utilisation.

Pour démonter l'appareil, retirer le couvercle, puis retirer la palette de l'axe, au centre de la cuve.

Puis retirer la cuve, laver soigneusement toutes les pièces, tel qu'il est décrit à la section sur le nettoyage, puis les essuyer.

Pour assembler de nouveau l'appareil, insérer la cuve; exercer une pression vers le bas sur les bords avec les mains (fig. 1), insérer la palette, puis remettre le couvercle.

### FONCTIONNEMENT

- 1) Assembler l'appareil tel qu'il est décrit à la section ci-dessus.
- 2) Nous vous conseillons (fig. 3) de mouiller légèrement, de manière uniforme, le fond en aluminium de l'appareil avec un tampon d'ouate trempé dans de l'alcool pour aliment (comme de la vodka ou du rhum), mais de ne pas en verser sur la partie centrale en plastique (fig. 3). Se rappeler que l'alcool est inflammable. Vous devriez faire cette opération loin des flammes ou d'une cuisinière en marche. Ceci permet d'éviter la formation de glace entre la cuve et le fond en aluminium de l'appareil, ce qui facilitera le retrait de la cuve lorsque l'opération sera complétée.
- 3) Mettre les ingrédients requis par la recette dans la cuve (note : certains ingrédients doivent être mélangés soigneusement avant d'être mis dans la cuve) et poser le couvercle; le tourner dans le sens antihoraire. Se rappeler que la cuve contient un maximum de 2  $\frac{3}{4}$  tasses (600 g).
- 4) Brancher dans une prise de courant appropriée. S'assurer qu'il n'y a aucun obstacle à la libre circulation de l'air provenant des grilles d'aération situées sur le côté.
- 5) Une fois que tous les ingrédients auront été ajoutés, vous pourrez mettre l'appareil en marche en plaçant le sélecteur à la position  . La glace italienne devrait prendre entre 30 et 40 minutes pour atteindre la consistance désirée et elle devrait être vérifiée de temps à autre au cours de sa préparation pour s'assurer qu'elle ne devient pas trop dure ou qu'elle gèle le mécanisme de rotation de la palette.
- 6) Les ingrédients comme les brisures de chocolat, le raisin et les noix devraient être ajoutés séparément à la fin du cycle de refroidissement, à environ 5 minutes avant que la glace italienne soit prête.

**Mise en garde :** ne jamais utiliser l'appareil sans la cuve. S'assurer que la surface extérieure de la cuve est complètement sèche, avant de l'insérer dans l'appareil.

### UNE FOIS QUE LA GLACE ITALIENNE EST PRÊTE

Retirer le couvercle, la palette et la cuve, puis utiliser la spatule pour transférer la glace italienne dans un autre contenant. Si vous souhaitez faire plusieurs cuvées, nettoyez la palette et la cuve et asséchez-les complètement, puis suivez le mode normal de préparation. **Ne pas congeler la glace italienne directement dans la cuve en acier inoxydable, fournie avec la machine « C ».**

### NETTOYAGE ET TRANSPORT

**Avant le nettoyage, mettre toujours l'appareil à la position d'arrêt et le sélecteur à la position 0, puis débrancher l'appareil de la prise de courant.**

Laver toujours soigneusement les composants de l'appareil qui sont en contact direct avec les ingrédients chaque fois que l'appareil est utilisé.



La palette, la cuve et le couvercle peuvent également être lavés dans le panier du lave-vaisselle.

Nous vous conseillons d'utiliser un programme court à basse température pour l'utilisation au lave-vaisselle. Essuyer soigneusement le fond de la cuve (fig. 2) avant son utilisation pour éviter la formation de glace pendant la préparation de la glace italienne, ce qui allongerait le temps de préparation.

**L'appareil ne doit jamais être posé sur le côté ni à l'envers.**

## DÉPANNAGE

Lorsque l'appareil ne fonctionne pas de manière appropriée, veuillez vérifier les éléments suivants avant d'appeler le service d'assistance à la clientèle.

PROBLÈME	SOLUTION
La glace italienne ne gèle pas	Si la glace italienne est toujours liquide même après 20 minutes dans la machine, vérifiez que la commande est à la position   . S'assurer que les ingrédients sont à la température du réfrigérateur (41 °F/5 °C) et que l'appareil n'a pas reposé sur le côté ou à l'envers avant son utilisation.
La turbine est bruyante et fait un bruit inhabituel.	S'assurer que la machine à glace italienne est sur une surface plane. Si l'appareil a été transporté, s'assurer qu'il repose 1 heure avant son utilisation.
La palette ne tourne pas	La glace italienne peut être trop dure. S'assurer que le mécanisme de rotation de la palette n'est pas endommagé. Retirer la palette et vérifier que l'appareil tourne. Si l'appareil ne tourne pas sans la palette, appeler le service d'assistance à la clientèle.

Pour des informations supplémentaires visitez [www.gelataio.delonghi.com](http://www.gelataio.delonghi.com) pour nous envoyer Votre recette préférée.



**De'Longhi**

## GARANTIE LIMITÉE

**La présente garantie s'applique à tous les produits de marque De'Longhi ou Kenwood.**

### **Que couvre la garantie?**

Nous garantissons que chaque appareil est exempt de vices de matériaux et de fabrication. Notre obligation, dans le cadre de la présente garantie, est limitée à la réparation, à notre usine ou dans un centre de réparation agréé, de toute(s) pièce(s) défectueuse(s) ou de toute(s) pièce(s) endommagée(s) durant le transport. En cas de remplacement ou de retour d'un produit, l'appareil doit être retourné tout port payé. Le modèle neuf ou réparé sera retourné aux frais de l'entreprise.

La présente garantie ne s'applique que dans les cas où l'appareil est utilisé conformément aux consignes de l'usine qui l'accompagne et sur un circuit électrique à courant alternatif (c.a.).

### **Quelle est la durée de la garantie?**

La présente garantie dure un (1) an à partir de la date d'achat indiquée sur votre reçu et s'applique uniquement à l'utilisation par l'acheteur initial.

### **Qu'est-ce qui n'est pas couvert par la garantie?**

La présente garantie ne couvre ni les défauts ni les dommages résultant d'une réparation ou modification à l'appareil en dehors de notre usine ou d'un centre de réparation agréé ni les appareils qui ont fait l'objet d'une utilisation abusive ou inappropriée, d'une négligence ou d'un accident.

Également, les dommages directs ou indirects résultant de l'utilisation de ce produit ou de la rupture d'un contrat ou du non-respect de la présente garantie ne sont couverts par la présente garantie. Certain(e)s états ou provinces n'autorisent pas l'exclusion ou la limitation des dommages directs ou indirects. Par conséquent, la limitation ci-dessus peut ne pas s'appliquer à vous.

### **Comment faire réparer l'appareil?**

Si des réparations s'avèrent nécessaires, veuillez consulter les renseignements ci-dessous :

**Résidents des États-Unis :** Veuillez appeler notre ligne d'assistance sans frais au 1-800-322-3848 ou vous connecter à notre site Web à [www.delonghi.com](http://www.delonghi.com).

Pour tous les accessoires, les pièces détachées et les pièces de rechange, veuillez contacter notre service des pièces au 1-800-865-6330.

**Résidents du Canada :** Veuillez appeler notre ligne d'assistance sans frais au 1-888-335-6644 ou vous connecter à notre site Web à [www.delonghi.com](http://www.delonghi.com).

**Résidents du Mexique :** Veuillez consulter la déclaration de garantie limitée pour le Mexique.

### **Veuillez consulter le page verso du présent manuel pour les adresses de De'Longhi.**

La garantie susmentionnée tient lieu de toutes autres garanties et représentations expresses. Toutes les garanties implicites sont limitées à la période de garantie applicable susmentionnée. La présente limitation ne s'applique pas si vous concluez un contrat d'extension de garantie avec De'Longhi. Certain(e)s états ou provinces n'autorisent pas les limitations sur la durée des garanties implicites. Par conséquent, les exclusions susmentionnées peuvent ne pas s'appliquer à vous. De'Longhi n'autorise aucune personne ni entreprise à assumer des responsabilités en rapport avec la vente ou l'utilisation de ses appareils.

### **Comment s'appliquent les lois d'un état ou d'une province?**

La présente garantie vous donne des droits juridiques précis, et vous pouvez également avoir d'autres droits qui peuvent varier d'un état à un autre ou d'une province à une autre.



# ADVERTENCIAS DE SEGURIDAD

Lea detenidamente este manual de instrucciones antes de utilizar el aparato. Sólo así podrá obtener los mejores resultados y la máxima seguridad para el usuario. Conserve estas instrucciones para ulteriores consultas.

- 1 Es extremadamente peligroso modificar de cualquier forma las características del aparato.
- 2 Antes de utilizar el aparato, verifique que el voltaje de la fuente de alimentación corresponda con el voltaje indicada en la placa de especificaciones. Conecte el aparato a una fuente de alimentación conectada eficazmente a tierra y enchufes hembra con una capacidad nominal de corriente de únicamente 12A.
- 3 Si el enchufe hembra y el conector del aparato son incompatibles, el enchufe hembra debe ser cambiado únicamente por el personal calificado.
- 4 El fabricante no puede ser considerado responsable por los daños ocasionados por la ausencia de una conexión a tierra en la línea de fuente de alimentación. Si tiene dudas, consulte al personal calificado.
- 5 Si el cable de alimentación está dañado, debe ser reemplazado por el fabricante o por su Servicio al Cliente para evitar cualquier riesgo.
- 6 Nunca permita que el aparato sea utilizado por personas (incluidos niños) con capacidades psicológicas, físicas o sensoriales disminuidas o con conocimientos insuficientes, a menos que estén vigilados atentamente y supervisados por un responsable en relación a su seguridad. Los niños deben ser vigilados para asegurarse de que no jueguen con el aparato.
- 7 Después de haber desembalado el aparato, asegúrese de que no esté dañado. Si tiene dudas, no utilice el aparato y póngase en contacto con personal calificado.
- 8 No deje el embalaje (bolsas de plástico, espuma de poliestireno, etc.) al alcance de los niños ya que son fuentes potenciales de peligro.
- 9 No utilice un cable de extensión
- 10 No instale el aparato en ambientes con contenido de gas, aceite o azufre. No instale cerca de fuentes de calor.
- 11 Mantenga el aparato al menos a 50 cm. de distancia de sustancias inflamables (alcohol, etc.) o de recipientes presurizados (por ejemplo, latas de aerosol).
- 12 No apoye objetos pesados o calientes sobre el aparato.
- 13 Este aparato está diseñado únicamente para uso doméstico. No debe usarse al aire libre. Cualquier otro uso se considera inapropiado y, por ende, peligroso.
- 14 El fabricante no se hace responsable por los daños ocasionados por el uso inapropiado, incorrecto o irresponsable o por daños relacionados con reparaciones realizadas por personal no calificado.
- 15 Nunca toque el aparato con las manos o los pies mojados o húmedos. Nunca sumerja el aparato en el agua.
- 16 Nunca utilice el aparato en baños.
- 17 No jale el cable de alimentación.
- 18 Mantenga dedos y manos fuera del tazón mientras la paleta está en movimiento.
- 19 Antes de limpiar o reparar, desenchufe el aparato del tomacorriente.
- 20 En caso de una avería y/o un funcionamiento defectuoso del aparato, deberá apagarlo sin intentar repararlo. Para cualquier reparación, póngase en contacto únicamente con el Servicio al Cliente autorizado por el fabricante y solicite el uso de piezas de repuesto originales. El incumplimiento de lo anterior podría reducir la seguridad del aparato.
- 21 Si decide desechar el aparato, después de desenchufarlo del tomacorriente, el cable de alimentación debe ser cortado para que quede inservible.
- 22 Desenchufe el aparato cuando no lo utilice. No lo deje enchufado innecesariamente.
- 23 Al final de su vida útil, lleve el aparato a un centro especializado de acopio de basura tecnológica.

**CONSERVE ESTAS INSTRUCCIONES  
ESTE APARATO ES ÚNICAMENTE PARA USO DOMÉSTICO**

### Importante:

- Este aparato no debe colocarse de lado ni voltearse de cabeza.
  - Espere al menos 1 hora después de transportar el aparato antes de usarlo.
  - No deje el selector en la posición  por más de 1 minuto.
  - Después de que haya apagado el aparato, siempre espere al menos 5 minutos antes de utilizarlo nuevamente.
  - Utilice el aparato lejos de las fuentes de calor. Deje al menos 20 cm entre el aparato y las paredes u objetos que podrían obstruir la libre circulación del aire.
  - No retire la tapa cuando la paleta esté en movimiento.
  - Asegúrese de que los ingredientes tales como la leche y la crema estén fríos (temperatura del refrigerador 41°F/5°C). Si los ingredientes estuviesen calientes durante la preparación, asegúrese de que se enfríen en el refrigerador antes de verterlos en la máquina.
  - Cuando vaya a utilizar huevos crudos para la preparación de helado, asegúrese de que estén frescos, rompiendo separadamente cada huevo en un tazón y verifique que no huelan mal, la clara de huevo es densa y se adhiere a la yema, y la yema es redonda y abultada.
- 
- **IMPORTANTE:** Después de apagar el aparato de  o  , siempre espere al menos 5 minutos antes de encenderlo nuevamente.

### DESCRIPCIÓN DEL SELECTOR

El selector tiene 4 posiciones diferentes:



#### Rotación de la paleta (compresor apagado)

Utilice esta función para mezclar los ingredientes durante la primera fase de preparación del helado.

- **Importante: no puede añadir ingredientes al tazón cuando la paleta está en movimiento.**

#### 0 Aparato apagado.



#### Enfriamiento (compresor en funcionamiento)

Esta función le permite añadir ingredientes o probarlos durante la preparación o detener la paleta para revisar la consistencia del helado.

Si la receta contempla añadir ingredientes (trozos de chocolate, pasas, fruta,...), coloque el selector en la posición  durante 1 minuto como máximo.

**Importante:** nunca deje el aparato en esta posición durante más de 1 minuto.

Una permanencia más larga en esta posición puede provocar graves daños al mecanismo de rotación de la paleta.



#### Rotación de la paleta y enfriamiento conjuntos (compresor en funcionamiento)



Esta función le permite preparar el helado gracias a la acción conjunta del compresor y de la paleta.

Cuando el helado alcanza la consistencia deseada, coloque el selector en la posición 0 para apagar el aparato. Normalmente cada ciclo de producción de helado dura aproximadamente 30- 40 minutos.

Un funcionamiento continuo por tiempos superiores puede provocar un helado excesivamente duro y graves desperfectos al mecanismo de rotación de la paleta.

**Importante:** cuando la preparación de los ingredientes requiera batidores de mano (por ej., montar claras a punto de nieve, batir huevos y azúcar, etc.), le aconsejamos preparar los ingredientes en un recipiente separado y luego verterlo todo en el tazón de la máquina.

Seleccione la función  para comenzar a preparar el helado.

## INSTRUCCIONES

### ENSAMBLE Y DEENSAMBLE

El aparato viene ensamblado en el embalaje pero debe desmontarse para su limpieza antes de ser utilizado.

Para desmontar el aparato, quite la tapa y extraiga la paleta del perno en el centro del tazón.

A continuación, extraiga el tazón. Lave todas las partes meticulosamente como se describe a continuación en la sección Limpieza y seque después.

Para montar de nuevo el aparato, introduzca el tazón y oprima descendentemente con las manos sobre el borde (fig. 1). Introduzca la paleta y después coloque la tapa.

### FUNCIONAMIENTO

- 1) Ensamble el aparato como describe con anterioridad.
- 2) Se recomienda (fig. 3) humedecer uniformemente el fondo de aluminio del aparato con un algodón mojado en alcohol para uso comestible (tal como vodka o ron) teniendo cuidado de no verterlo sobre el área de plástico central (fig. 3). Recuerde que el alcohol es inflamable. Por lo tanto, debe realizar esta operación lejos del fuego o de estufas calientes. Esto evita la formación de hielo entre el tazón y el fondo de aluminio del aparato, facilitando la extracción del tazón cuando finaliza la preparación.
- 3) Coloque en el tazón los ingredientes requeridos en la receta (nota: puede requerirse que algunos ingredientes se mezclen meticulosamente antes de colocarlos en el tazón) y ajuste la tapa al girarla en el sentido contrario al de las manecillas. Tenga en cuenta que el tazón alberga un máximo de 2 ¾ tazas (600 g).
- 4) Conecte en un tomacorriente adecuado. Asegúrese de que no haya obstáculos que impidan la libre circulación del aire a través de las rejillas en los costados.
- 5) Una vez que haya añadido todos los ingredientes al tazón, encienda el aparato al colocar el selector en la posición . El helado debe tomar 30-40 minutos para alcanzar la consistencia deseada y debe revisarse periódicamente a lo largo de la preparación para asegurarse que el helado no se endurece demasiado ni se congela el mecanismo de rotación de la paleta.
- 6) Los ingredientes tales como trozos de chocolate, pasas y nueces deben añadirse separadamente al final del ciclo de congelación aproximadamente 5 minutos antes de que el helado esté listo.

**Importante:** nunca utilice el aparato sin el tazón. Asegúrese de que la superficie exterior del tazón esté completamente seca antes de introducirla en el aparato.

### CUANDO EL HELADO ESTÁ PREPARADO

Retire la tapa, la paleta y el tazón, después utilice el cucharón proporcionado para transferir el helado a otro recipiente. Si desea preparar varias tandas, limpie la paleta y el tazón, seque completamente y siga el procedimiento normal de preparación de helado. **No congele el helado directamente en el tazón de acero inoxidable proporcionado con la máquina "C".**

### LIMPIEZA Y TRANSPORTE

**Antes de limpiar, siempre sitúe el selector en la posición 0 para apagarlo y desenchúfelo del tomacorriente.**

Lave siempre meticulosamente los componentes del aparato que entran en contacto directo con los ingredientes cada vez que utilice el aparato.

La paleta, el tazón y la tapa también pueden lavarse en el cesto superior del lavavajillas.

Se recomienda utilizar un programa corto de baja temperatura cuando utilice el lavavajillas.



Seque meticulosamente el fondo del tazón (fig.2) antes de la utilización para evitar que se forme hielo durante la preparación del helado, lo que prolongaría el tiempo de preparación del helado.

**Este aparato no debe colocarse de lado ni voltearse de cabeza.**



## RESOLUCIÓN DE PROBLEMAS

Si la máquina no está funcionando correctamente, debe revisar lo siguiente antes de llamar al centro de Servicio al Cliente.

PROBLEMA	SOLUCIÓN
El helado no se congela	Si el helado aún se encuentra en forma líquida después de aproximadamente 20 minutos de que la máquina está encendida, asegúrese de que el control está en la posición   . Asegúrese de que los ingredientes se encuentran a la temperatura del refrigerador (41°F/5°C) y que la máquina no se colocó de lado ni está volteada de cabeza.
El compresor genera ruidos fuertes y raros	Asegúrese de que la máquina para hacer helado se encuentra sobre una superficie plana. Si se transporta la máquina para hacer helado, asegúrese de no operarla 1 hora antes de uso.
La paleta no gira	El helado puede endurecerse demasiado. Asegúrese de que el mecanismo de rotación de la paleta no se dañe al encender el aparato sin la paleta para comprobar que gira. Si no gira sin la paleta, llame a Servicio al Cliente.

Para más informaciones [www.gelataio.delonghi.com](http://www.gelataio.delonghi.com) y haganos saber sus recetas favoritas



## **GARANTIA LIMITADA** (para los Estados Unidos solamente)

**Esta garantía cubre todos los productos con las marcas De'Longhi o Kenwood.**

### **¿Qué cubre la garantía?**

Garantizamos que todos los aparatos carecen de defectos de fabricación, material y mano de obra. Nuestra obligación dentro de esta garantía se limita a reparar en nuestra fábrica o centro de servicio autorizado cualesquier piezas defectuosas, diferentes a las piezas dañadas durante el transporte. En caso de reemplazo o devolución de productos, la unidad debe devolverse con el transporte prepagado. El nuevo modelo o el modelo reparado se devolverá a costo de la empresa. Esta garantía se aplicará únicamente si el producto se utiliza de acuerdo con las instrucciones anexas del fabricante y con un circuito de corriente alterna (ca).

### **¿Cuánto dura la cobertura?**

Esta garantía es válida por un año (1) a partir de la fecha de compra localizada en su recibo y aplica únicamente para el comprador original para su uso.

### **¿Qué no cubre la garantía?**

Esta garantía no cubre los defectos o daño del aparato, derivados de reparaciones o alteraciones al aparato fuera de nuestra fábrica o centros de servicio autorizados, ni aplicará a ningún aparato que haya sido sometido a abuso, mal uso, negligencia o accidentes.

También, el daño accidental y crítico derivado del uso de este producto u originado de cualquier incumplimiento de contrato o incumplimiento de esta garantía no será recuperable bajo esta garantía.

Algunos estados no permiten la exclusión o limitante de daño accidental y crítico, de manera tal que la limitante anterior no aplica para usted.

### **¿Cómo obtener el servicio?**

Si las reparaciones son necesarias, vea la información de contacto mostrada a continuación:

#### **Residentes de los Estados Unidos:**

Por favor contacte a nuestra línea telefónica gratuita, al 1-800-322-3848 o ingrese a nuestro sitio en el Internet [www.delonghi.com](http://www.delonghi.com).

Para todos los accesorios, piezas de repuesto o de reemplazo, por favor contacte a nuestra división de piezas, al 1-800-865-6330.

**Residentes de Canadá:** Por favor contacte a nuestra línea telefónica gratuita, al 1-888-335-6644 o ingrese a nuestro sitio en el Internet [www.delonghi.com](http://www.delonghi.com).

**Residentes de México:** Consulte por favor la declaración de Garantía Limitada para México.

### **Consulte por favor en la última página del manual las direcciones de De'Longhi.**

La garantía anterior se brinda en lugar de las demás garantías y representaciones expresas. Todas las garantías implícitas se limitan al periodo de garantía aplicable expuesto con anterioridad. Esta limitante no aplica si ingresa a una garantía extendida con De'Longhi. Algunos estados no permiten limitantes sobre cuánto dura una garantía implícita, de manera que las exclusiones anteriores pueden no aplicar para usted. De'Longhi no autoriza a ninguna otra persona o empresa a asumir responsabilidad alguna relacionada con la venta o uso de su aplicación.

### **¿Cómo se aplica la ley estatal?**

Esta garantía le otorga derechos legales específicos, y también puede tener otros derechos, que varían de estado en estado.



Esta garantía cubre todos los productos con las marcas De'Longhi o Kenwood.

## GARANTIA

### DESCRIPCIÓN Y MODELO: MÁQUINA AUTOMÁTICA PARA HACER HELADO GM6000

Garantizamos todo producto DE'LONGHI por defectos de fabricación, material y mano de obra. Nuestra obligación dentro de ésta garantía es proporcionar gratuitamente las refacciones y el servicio durante un año a partir de la fecha de compra. Esta garantía se aplicará únicamente si el producto se utiliza de acuerdo con las instrucciones anexas del fabricante y con un circuito de corriente alterna (ca). Esta garantía reemplaza a cualquier otra garantía y acuerdo, expreso o implícito y a todas las demás obligaciones o responsabilidades de nuestra parte. No autorizamos a ninguna otra persona o compañía a asumir nuestras responsabilidades relacionadas con la venta y el uso de nuestro producto. Esta garantía no implica ninguna responsabilidad de parte nuestra en relación con la venta o el uso de nuestro producto.

Esta garantía no se hará válida en los siguientes casos:

- Quando el producto se hubiese utilizado en condiciones distintas a las normales
- Quando el producto no hubiese sido operado de acuerdo con el instructivo de uso que se le acompaña
- Quando el producto hubiese sido alterado o reparado por personas no autorizadas por el fabricante nacional, importador o comercializador responsable respectivo.

Para hacer efectiva la garantía o si se necesitan reparaciones o refacciones, componentes, combustibles y accesorios llame, con su garantía sellada por el establecimiento, al Centro Nacional de Servicio para proporcionarle una cuenta de mensajería con la cual deberá remitir el producto y garantía. Los gastos que se deriven del cumplimiento de la presente garantía deberán ser absorbidos por el Centro Nacional de Servicio De'Longhi.

#### Obtención de servicios de garantía

Si las reparaciones son necesarias, vea la información de contacto que aparece a continuación:

#### Residentes de los Estados Unidos:

Por favor contactar a nuestra línea telefónica gratuita, al 1-800-322-3848 o ingrese a nuestro sitio en el Internet [www.delonghi.com](http://www.delonghi.com).

Para todos los accesorios, piezas de repuesto o de reemplazo, por favor contactar a nuestra división de piezas, al 1-800-865-6330.

**Residentes de Canadá:** Por favor contactar a nuestra línea telefónica gratuita, al 1-888-335-6644 o ingrese a nuestro sitio en el Internet [www.delonghi.com](http://www.delonghi.com) <<http://www.delonghi.com/>>.

**Residentes de México:** Por favor contactar a nuestra línea telefónica gratuita, al 01-800-711-88-05 (lada sin costo) / 56-62-53-68 y 69 (D.F.) o ingrese a nuestro sitio en el Internet [www.delonghi.com](http://www.delonghi.com) <<http://www.delonghi.com/>>.

Centro Nacional de Servicio:  
**FIDUCIA ITALIANA S.A DE C.V**  
Pestalozzi #814  
Col. Narvarte  
Del. Benito Juarez  
C.P. 03100  
tels: 5543 1447  
lada sin costo: 01 800 711 8805

#### FECHA DE COMPRA



**De'Longhi America, Inc.**  
Park 80 West, Plaza One  
Saddle Brook, NJ 07663  
1-800-322-3848

**De'Longhi Canada, Inc.**  
6150 McLaughlin Road  
Mississauga, Ontario  
L5R 4E1 Canada  
1-888-335-6644

**Fiducia Italiana S.A de C.V.**  
Pestalozzi 814  
Col. Del Valle  
Del. Benito Juarez  
México D.F. 03100  
tels: 5543 1447 y 5543 6492  
Lada sin costo: 01800 711 8805

[www.delonghi.com](http://www.delonghi.com)

[www.gelataio.delonghi.com](http://www.gelataio.delonghi.com)

## Free Manuals Download Website

<http://myh66.com>

<http://usermanuals.us>

<http://www.somanuals.com>

<http://www.4manuals.cc>

<http://www.manual-lib.com>

<http://www.404manual.com>

<http://www.luxmanual.com>

<http://aubethermostatmanual.com>

Golf course search by state

<http://golfingnear.com>

Email search by domain

<http://emailbydomain.com>

Auto manuals search

<http://auto.somanuals.com>

TV manuals search

<http://tv.somanuals.com>