

Dell Precision™ M2300 Quick Reference Guide

Model PP18L

Notes, Notices, and Cautions



NOTE: A NOTE indicates important information that helps you make better use of your computer.



NOTICE: A NOTICE indicates either potential damage to hardware or loss of data and tells you how to avoid the problem.



CAUTION: A CAUTION indicates a potential for property damage, personal injury, or death.

If you purchased a Dell™ n Series computer, any references in this document to Microsoft® Windows® operating systems are not applicable.

Information in this document is subject to change without notice.

© 2007 Dell Inc. All rights reserved.

Trademarks used in this text: *Dell*, *ExpressCharge*, the *DELL* logo and *Dell Precision* are trademarks of Dell Inc.; *Core*, *Active Management Technology*, *Centrino*, and *Intel* are registered trademarks of Intel Corporation; *Microsoft*, *Outlook*, *Windows*, *Windows Vista* are either registered trademarks or trademarks of Microsoft Corporation in the United States and/or other countries; *Bluetooth* is a registered trademark owned by Bluetooth SIG, Inc. and is used by Dell under license; *TouchStrip* is a trademark of UPEK, Inc.; *EMC* is a registered trademark of EMC Corporation; *ENERGY STAR* is a registered trademark of the U.S. Environmental Protection Agency. As an ENERGY STAR partner, Dell Inc. has determined that this product meets the ENERGY STAR guidelines for energy efficiency.

Other trademarks and trade names may be used in this document to refer to either the entities claiming the marks and names or their products. Dell Inc. disclaims any proprietary interest in trademarks and trade names other than its own.

Model PP18L

September 2007

P/N YU151

Rev. A00

Contents

Finding Information	5
Setting Up Your Computer	10
About Your Computer	11
Front View	11
Left Side View.	12
Right Side View.	12
Back View	13
Bottom View	13
Using a Battery.	14
Battery Performance	14
Checking the Battery Charge.	15
Charging the Battery	17
Removing the Battery.	18
Storing a Battery	19
Troubleshooting	19
Lockups and Software Problems.	19
Dell Diagnostics	21
 Index	 27

Finding Information

 **NOTE:** Some features or media may be optional and may not ship with your computer. Some features or media may not be available in certain countries.

 **NOTE:** Additional information may ship with your computer.

What Are You Looking For?

- A diagnostic program for my computer
- Drivers for my computer
- My device documentation
- Notebook System Software (NSS)

Find It Here

Drivers and Utilities Media

NOTE: The *Drivers and Utilities* media may be optional and may not ship with your computer.

Documentation and drivers are already installed on your computer. You can use the media to reinstall drivers (see "Reinstalling Drivers and Utilities" in your User's Manual) or to run the Dell Diagnostics (see "Dell Diagnostics" on page 21).



Readme files may be included on your media to provide last-minute updates about technical changes to your computer or advanced technical-reference material for technicians or experienced users.

NOTE: Drivers and documentation updates can be found at support.dell.com.

What Are You Looking For?

- How to set up my computer
 - Basic troubleshooting information
 - How to run the Dell™ Diagnostics
 - How to open my computer
-
- Warranty information
 - Terms and Conditions (U.S. only)
 - Safety instructions
 - Regulatory information
 - Ergonomics information
 - End User License Agreement

Find It Here**In this document**

NOTE: This document is available as a PDF at support.dell.com.

Dell Product Information Guide

-
- Service Tag and Express Service Code
 - Microsoft® Windows® License Label

Service Tag and Microsoft Windows License

These labels are located on your computer:



- Use the Service Tag to identify your computer when you use support.dell.com or contact support.
- Enter the Express Service Code to direct your call when contacting support.

What Are You Looking For?**Find It Here**

- Solutions — Troubleshooting hints and tips, articles from technicians, and online courses, frequently asked questions
- Community — Online discussion with other Dell customers
- Upgrades — Upgrade information for components, such as memory, the hard drive, and the operating system
- Customer Care — Contact information, service call and order status, warranty, and repair information
- Service and support — Service call status and support history, service contract, online discussions with technical support
- Dell Technical Update Service — Proactive e-mail notification of software and hardware updates for your computer
- Reference — Computer documentation, details on my computer configuration, product specifications, and white papers
- Downloads — Certified drivers, patches, and software updates
- Notebook System Software (NSS) — If you reinstall the operating system for your computer, you should also reinstall the NSS utility. NSS provides critical updates for your operating system and support for processors, optical drives, USB devices, and so on. NSS is necessary for correct operation of your Dell computer. The software automatically detects your computer and operating system and installs the updates appropriate for your configuration.

Dell Support Website — support.dell.com

NOTE: Select your region or business segment to view the appropriate support site.

To download Notebook System Software:

- 1** Go to support.dell.com, select your region or business segment, and enter your Service Tag.
- 2** Select **Drivers & Downloads** and click **Go**.
- 3** Click your operating system and search for the keywords *Notebook System Software*.

NOTE: The support.dell.com user interface may vary depending on your selections.

What Are You Looking For?	Find It Here
<ul style="list-style-type: none"> • Software upgrades and troubleshooting hints — Frequently asked questions, hot topics, and general health of your computing environment 	<p>Dell Support Utility</p> <p>The Dell Support Utility is an automated upgrade and notification system installed on your computer. This support provides real-time health scans of your computing environment, software updates, and relevant self-support information. Access the Dell Support Utility from the  icon in the taskbar.</p>
<ul style="list-style-type: none"> • How to use Windows XP • How to work with programs and files • How to personalize my desktop 	<p>Windows Help and Support Center</p> <ol style="list-style-type: none"> 1 Click Start→ Help and Support. 2 Type a word or phrase that describes your problem and click the arrow icon. 3 Click the topic that describes your problem. 4 Follow the instructions on the screen.
<ul style="list-style-type: none"> • Information on network activity, the Power Management Wizard, hotkeys, and other items controlled by Dell QuickSet. 	<p>Dell QuickSet Help</p> <p>To view <i>Dell QuickSet Help</i>, right-click the QuickSet icon in the Microsoft Windows taskbar.</p> <p>For more information on Dell QuickSet, see "Dell QuickSet" In your User's Guide.</p>

What Are You Looking For?

- How to reinstall my operating system

Find It Here

Operating System Media

NOTE: The *Operating System* media may be optional and may not ship with your computer.

The operating system is already installed on your computer. To reinstall your operating system, use the *Operating System* media (see "Reinstalling Windows" in your User's Guide).



After you reinstall your operating system, use the optional *Drivers and Utilities* media to reinstall drivers for the devices that came with your computer.

Your operating system product key label is located on your computer.

NOTE: The color of your media varies based on the operating system you ordered.

Setting Up Your Computer



CAUTION: Before you begin any of the procedures in this section, follow the safety instructions in the *Product Information Guide*.

- 1 Unpack the accessories box.
- 2 Set aside the contents of the accessories box, which you will need to complete the setup of your computer.

The accessories box also contains user documentation and any software or additional hardware (such as PC Cards, drives, or batteries) that you have ordered.

- 3 Connect the AC adapter to the AC adapter connector on the computer and to the electrical outlet.



- 4 Open the computer display and press the power button to turn on the computer (see "Front View" on page 11).



NOTE: It is recommended that you turn on and shut down your computer at least once before you install any cards or connect the computer to a docking device or other external device, such as a printer.

About Your Computer



NOTE: The appearance of your computer may vary slightly from the model shown in this document.

Front View



- | | | | | | |
|----|-------------------------------|----|---------------------------------------|----|----------------------|
| 1 | display latch | 2 | display | 3 | power button |
| 4 | device status lights | 5 | keyboard | 6 | touch pad |
| 7 | fingerprint reader (optional) | 8 | touch pad buttons/track stick buttons | 9 | track stick |
| 10 | keyboard status lights | 11 | volume control buttons | 12 | ambient light sensor |
| 13 | mute button | | | | |

Left Side View

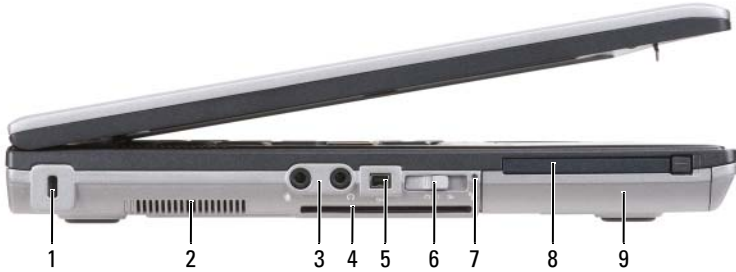

- | | | |
|------------------------|-----------------------------|------------------------|
| 1 security cable slot | 2 air vents | 3 audio connectors (2) |
| 4 smart card slot | 5 1394 connector | 6 wireless switch |
| 7 Wi-Fi Catcher™ light | 8 PC Card slot (with blank) | 9 hard drive |

Right Side View



- | | | |
|------------------------------|----------------------------------|----------------------|
| 1 optical drive in media bay | 2 media-bay device latch release | 3 USB connectors (2) |
|------------------------------|----------------------------------|----------------------|

Back View

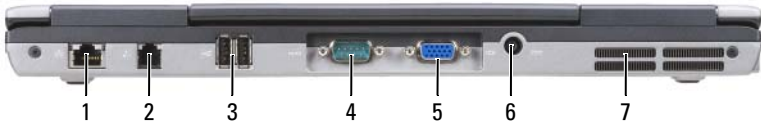

- | | | | |
|-----------------------------|---------------------------|----------------------|--------------------|
| 1 network connector (RJ-45) | 2 modem connector (RJ-11) | 3 USB connectors (2) | 4 serial connector |
| 5 video connector | 6 AC adapter connector | 7 air vents | |

Bottom View

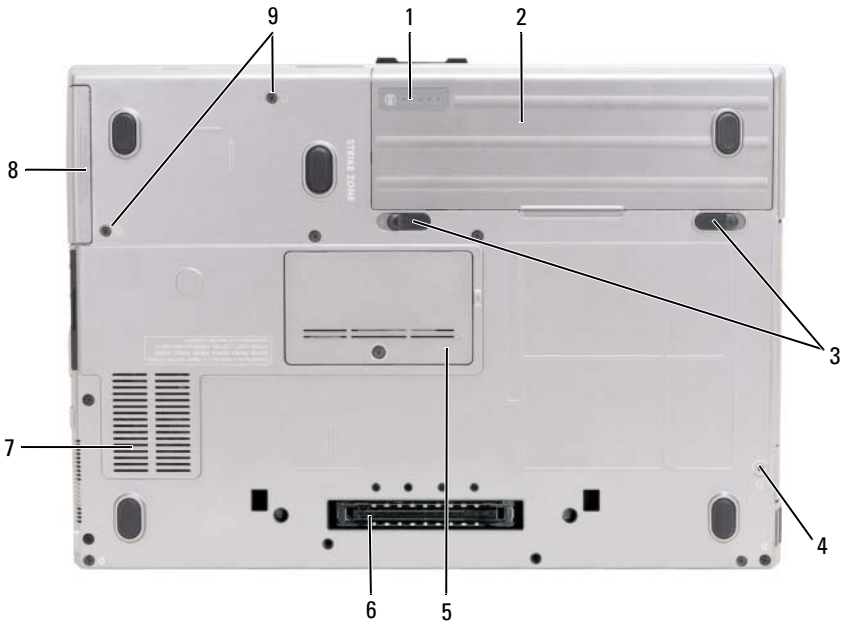

- | | | |
|-------------------------------------|-----------------------|----------------------------------|
| 1 battery charge gauge/health gauge | 2 battery | 3 battery-bay latch releases (2) |
| 4 device locking screw (if present) | 5 memory module cover | 6 docking-device connector |
| 7 air vents | 8 hard drive | 9 hard drive screws (2) |

Using a Battery

Battery Performance

 **NOTE:** For information about the Dell warranty for your computer, see the *Product Information Guide* or separate paper warranty document that shipped with your computer.

For optimal computer performance and to help preserve BIOS settings, operate your Dell portable computer with the main battery installed at all times. One battery is supplied as standard equipment in the battery bay.

 **NOTE:** Because the battery may not be fully charged, use the AC adapter to connect your new computer to an electrical outlet the first time you use the computer. For best results, operate the computer with the AC adapter until the battery is fully charged. To view battery charge status, click **Start**→ **Control Panel**→ **Power Options**→ **Power Meter**.

Battery operating time varies depending on operating conditions. You can install an optional second battery in the media bay to significantly increase operating time.

Operating time is significantly reduced when you perform operations including, but not limited to, the following:

- Using optical drives
- Using wireless communications devices, PC Cards, ExpressCards, media memory cards, or USB devices
- Using high-brightness display settings, 3D screen savers, or other power-intensive programs such as complex 3D graphics applications

Running the computer in maximum performance mode (see "Configuring Power Management Settings" in your *User's Guide*).

 **NOTE:** Battery operating time (the time the battery can hold a charge) decreases over time. Depending on how often the battery is used and the conditions under which it is used, you may need to purchase a new battery during the life of your computer.

 **NOTE:** It is recommended that you connect your computer to an electrical outlet when writing to a CD or DVD.

Operating time is significantly reduced when you perform operations including, but not limited to, the following:

- Using optical drives.
- Using wireless communications devices, PC Cards, Express Cards, media memory cards, or USB devices.
- Using high-brightness display settings, 3D screen savers, or other power-intensive programs such as complex 3D graphics applications.
- Running the computer in maximum performance mode. See "Configuring Power Management Settings" in your *Hardware Owner's Manual* for information about accessing Windows Power Options Properties or Dell QuickSet, which you can use to configure power management settings.

You can check the battery charge before you insert the battery into the computer. You can also set power management options to alert you when the battery charge is low.



CAUTION: Using an incompatible battery may increase the risk of fire or explosion. Replace the battery only with a compatible battery purchased from Dell. The battery is designed to work with your Dell computer. Do not use a battery from other computers with your computer.



CAUTION: Do not dispose of batteries with household waste. When your battery no longer holds a charge, call your local waste disposal or environmental agency for advice on disposing of a lithium-ion battery. See "Battery Disposal" in the *Product Information Guide*.



CAUTION: Misuse of the battery may increase the risk of fire or chemical burn. Do not puncture, incinerate, disassemble, or expose the battery to temperatures above 65°C (149°F). Keep the battery away from children. Handle damaged or leaking batteries with extreme care. Damaged batteries may leak and cause personal injury or equipment damage.

Checking the Battery Charge

The Dell QuickSet Battery Meter, the Microsoft Windows Power Meter window and  icon, the battery charge gauge and health gauge, and the low-battery warning provide information on the battery charge.

Dell™ QuickSet Battery Meter

If Dell QuickSet is installed, press <Fn><F3> to display the QuickSet Battery Meter. The Battery Meter displays status, battery health, charge level, and charge completion time for the battery in your computer.

For more information about QuickSet, right-click the QuickSet icon in the taskbar, and click **Help**.

Microsoft® Windows® XP Power Meter

The Windows Power Meter indicates the remaining battery charge. To check the Power Meter, double-click the  icon on the taskbar.

If the computer is connected to an electrical outlet, a  icon appears.

Charge Gauge

By either pressing once or *pressing and holding* the status button on the charge gauge on the battery, you can check:

- Battery charge (check by pressing and *releasing* the status button)
- Battery health (check by pressing and *holding* the status button)

The battery operating time is largely determined by the number of times it is charged. After hundreds of charge and discharge cycles, batteries lose some charge capacity—or battery health. That is, a battery can show a status of "charged" but maintain a reduced charge capacity (health).

Check the Battery Charge

To check the battery charge, *press and release* the status button on the battery charge gauge to illuminate the charge-level lights. Each light represents approximately 20 percent of the total battery charge. For example, if the battery has 80 percent of its charge remaining, four of the lights are on. If no lights appear, the battery has no charge.

Check the Battery Health



NOTE: You can check battery health in one of two ways: by using the charge gauge on the battery as described below and by using the Battery Meter in Dell QuickSet. For information about QuickSet, right-click the QuickSet icon in the taskbar, and click **Help**.

To check the battery health using the charge gauge, *press and hold* the status button on the battery charge gauge for at least 3 seconds. If no lights appear, the battery is in good condition, and more than 80 percent of its original charge capacity remains. Each light represents incremental degradation. If five lights appear, less than 60 percent of the charge capacity remains, and you should consider replacing the battery. See "Specifications" in your *User's Guide* for more information about the battery operating time.

Low-Battery Warning



NOTICE: To avoid losing or corrupting data, save your work immediately after a low-battery warning. Then connect the computer to an electrical outlet. If the battery runs completely out of power, hibernate mode begins automatically.

By default, a pop-up window warns you when the battery charge is approximately 90 percent depleted. You can change the settings for the battery alarms in QuickSet or the **Power Options Properties** window. See "Configuring Power Management Settings" in your *User's Guide* for information about accessing QuickSet or the **Power Options Properties** window.

Charging the Battery

When you connect the computer to an electrical outlet or install a battery while the computer is connected to an electrical outlet, the computer checks the battery charge and temperature. If necessary, the AC adapter then charges the battery and maintains the battery charge.



NOTE: With Dell ExpressCharge, when the computer is turned off, the AC adapter charges a completely discharged battery to 80 percent in about 1 hour and to 100 percent in approximately 2 hours. Charge time is longer with the computer turned on. You can leave the battery in the computer for as long as you like. The battery's internal circuitry prevents the battery from overcharging.

If the battery is hot from being used in your computer or being in a hot environment, the battery may not charge when you connect the computer to an electrical outlet.

The battery is too hot to start charging if the  light flashes alternately green and orange. Disconnect the computer from the electrical outlet and allow the computer and the battery to cool to room temperature. Then connect the computer to an electrical outlet to continue charging the battery.

Removing the Battery

⚠ CAUTION: Using an incompatible battery may increase the risk of fire or explosion. Replace the battery only with a compatible battery purchased from Dell. The battery is designed to work with your Dell™ computer. Do not use a battery from other computers with your computer.

⚠ CAUTION: Before performing these procedures, turn off the computer, disconnect the AC adapter from the electrical outlet and the computer, disconnect the modem from the wall connector and computer, and remove any other external cables from the computer.

➡ NOTICE: You must remove all external cables from the computer to avoid possible connector damage.

To remove the battery:

- 1 If the computer is connected to a docking device (docked), undock it. See the documentation that came with your docking device for instructions.
- 2 Ensure that the computer is turned off.
- 3 Slide the two latch releases on the bottom of the computer, and then remove the battery from the bay.

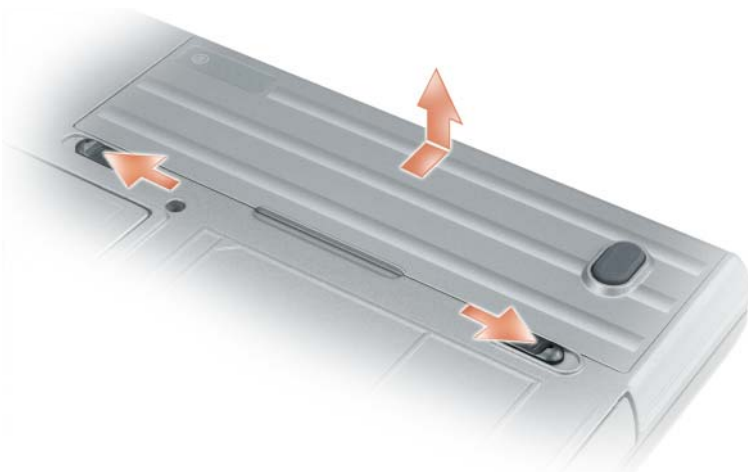

To replace the battery, follow the removal procedure in reverse order.

Storing a Battery

Remove the battery when you store your computer for an extended period of time. A battery discharges during prolonged storage. After a long storage period, recharge the battery fully (see "Charging the Battery" on page 17) before use.

Troubleshooting

Lockups and Software Problems



CAUTION: Before you begin any of the procedures in this section, follow the safety instructions in the *Product Information Guide*.

The computer does not start up

ENSURE THAT THE AC ADAPTER IS FIRMLY CONNECTED TO THE COMPUTER AND TO THE ELECTRICAL OUTLET.

The computer stops responding



NOTICE: You might lose data if you are unable to perform an operating system shutdown.

TURN THE COMPUTER OFF — If you are unable to get a response by pressing a key on your keyboard or moving your mouse, press and hold the power button for at least 8 to 10 seconds until the computer turns off. Then restart your computer.

A program stops responding or crashes repeatedly



NOTE: Software usually includes installation instructions in its documentation or on a floppy disk or CD.

END THE PROGRAM —

- 1 Press <Ctrl><Shift><Esc> simultaneously.
- 2 Click Task Manager.
- 3 Click the program that is no longer responding.
- 4 Click End Task.

CHECK THE SOFTWARE DOCUMENTATION — If necessary, uninstall and then reinstall the program.

A program is designed for an earlier Microsoft® Windows® operating system

RUN THE PROGRAM COMPATIBILITY WIZARD — The Program Compatibility Wizard configures a program so that it runs in an environment similar to non-Windows operating system environments.

Windows XP

- 1 Click Start→ All Programs→ Accessories→ Program Compatibility Wizard→ Next.
- 2 Follow the instructions on the screen.

Windows Vista

- 1 Click Start→ Control Panel→ Control Panel Home→ Programs and click Use an older program with this version of windows.
- 2 Follow the instructions on the screen.

A solid blue screen appears

TURN THE COMPUTER OFF — If you are unable to get a response by pressing a key on your keyboard or moving your mouse, press and hold the power button for at least 8 to 10 seconds until the computer turns off. Then restart your computer.

Other software problems

CHECK THE SOFTWARE DOCUMENTATION OR CONTACT THE SOFTWARE MANUFACTURER FOR TROUBLESHOOTING INFORMATION —

- Ensure that the program is compatible with the operating system installed on your computer.
- Ensure that your computer meets the minimum hardware requirements needed to run the software. See the software documentation for information.
- Ensure that the program is installed and configured properly.
- Verify that the device drivers do not conflict with the program.
- If necessary, uninstall and then reinstall the program.

BACK UP YOUR FILES IMMEDIATELY.

USE A VIRUS-SCANNING PROGRAM TO CHECK THE HARD DRIVE, FLOPPY DISKS, OR CDS.

SAVE AND CLOSE ANY OPEN FILES OR PROGRAMS AND SHUT DOWN YOUR COMPUTER THROUGH THE START MENU.

SCAN THE COMPUTER FOR SPYWARE — If you are experiencing slow computer performance, you frequently receive pop-up advertisements, or you are having problems connecting to the Internet, your computer might be infected with spyware. Use an anti-virus program that includes anti-spyware protection (your program may require an upgrade) to scan the computer and remove spyware. For more information, go to support.dell.com and search for the keyword *spyware*.

RUN THE DELL DIAGNOSTICS — See "Dell Diagnostics" on page 21. If all tests run successfully, the error condition is related to a software problem.

Dell Diagnostics



CAUTION: Before you begin any of the procedures in this section, follow the safety instructions in the *Product Information Guide*.

When to Use the Dell Diagnostics

If you experience a problem with your computer, perform the checks in "Lockups and Software Problems" on page 19 and run the Dell Diagnostics before you contact Dell for technical assistance.

It is recommended that you print these procedures before you begin.



NOTICE: The Dell Diagnostics works only on Dell™ computers.



NOTE: The *Drivers and Utilities* media is optional and may not ship with your computer.

Enter system setup (see "System Setup Program" in your User's Guide), review your computer's configuration information, and ensure that the device you want to test displays in system setup and is active.

Start the Dell Diagnostics from either your hard drive or from the *Drivers and Utilities* media.

Starting the Dell Diagnostics From Your Hard Drive

The Dell Diagnostics is located on a hidden diagnostic utility partition on your hard drive.



NOTE: If your computer cannot display a screen image, contact Dell (see "Contacting Dell" in your *User's Guide*).

- 1 Shut down the computer.
- 2 If the computer is connected to a docking device (docked), undock it. See the documentation that came with your docking device for instructions.
- 3 Connect the computer to an electrical outlet.
- 4 Diagnostics can be invoked in one of two ways:
 - a Turn on the computer. When the DELL™ logo appears, press <F12> immediately. Select Diagnostics from the boot menu and press <Enter>.



NOTE: If you wait too long and the operating system logo appears, continue to wait until you see the Microsoft® Windows® desktop. Then shut down your computer and try again.

- b Press and hold the <Fn> key while powering the computer on.



NOTE: If you see a message stating that no diagnostics utility partition has been found, run the Dell Diagnostics from the *Drivers and Utilities* media.

The computer runs the Pre-boot System Assessment, a series of initial tests of your system board, keyboard, hard drive, and display.

- During the assessment, answer any questions that appear.
- If a failure is detected, the computer stops and beeps. To stop the assessment and restart the computer, press <Esc>; to continue to the next test, press <y>; to retest the component that failed, press <r>.
- If failures are detected during the Pre-boot System Assessment, write down the error code(s) and contact Dell (see "Contacting Dell" in your *User's Guide*).

If the Pre-boot System Assessment completes successfully, you receive the message `Booting Dell Diagnostic Utility Partition`. Press any key to continue.

- 5 Press any key to start the Dell Diagnostics from the diagnostics utility partition on your hard drive.

Starting the Dell Diagnostics From the Drivers and Utilities Media

- 1 Insert the *Drivers and Utilities* media.
- 2 Shut down and restart the computer.

When the DELL logo appears, press <F12> immediately.

If you wait too long and the Windows logo appears, continue to wait until you see the Windows desktop. Then shut down your computer and try again.



NOTE: The next steps change the boot sequence for one time only. On the next start-up, the computer boots according to the devices specified in the system setup program.

- 3 When the boot device list appears, highlight **CD/DVD/CD-RW Drive** and press <Enter>.
- 4 Select the **Boot from CD-ROM** option from the menu that appears and press <Enter>.
- 5 Type 1 to start the menu and press <Enter> to proceed.
- 6 Select **Run the 32 Bit Dell Diagnostics** from the numbered list. If multiple versions are listed, select the version appropriate for your computer.
- 7 When the Dell Diagnostics **Main Menu** appears, select the test you want to run.

Dell Diagnostics Main Menu

- 1 After the Dell Diagnostics loads and the **Main Menu** screen appears, click the button for the option you want.

Option	Function
Express Test	Performs a quick test of devices. This test typically takes 10 to 20 minutes and requires no interaction on your part. Run Express Test first to increase the possibility of tracing the problem quickly.
Extended Test	Performs a thorough check of devices. This test typically takes 1 hour or more and requires you to answer questions periodically.

Option	Function
Custom Test	Tests a specific device. You can customize the tests you want to run.
Symptom Tree	Lists the most common symptoms encountered and allows you to select a test based on the symptom of the problem you are having.

- 2 If a problem is encountered during a test, a message appears with an error code and a description of the problem. Write down the error code and problem description, and follow the instructions on the screen.

If you cannot resolve the error condition, contact Dell (see "Contacting Dell" in your *User's Guide*).



NOTE: The Service Tag for your computer is located at the top of each test screen. If you contact Dell, the technical support representative will ask you for your Service Tag.

- 3 If you run a test from the **Custom Test** or **Symptom Tree** option, click the applicable tab described in the following table for more information.

Tab	Function
Results	Displays the results of the test and any error conditions encountered.
Errors	Displays error conditions encountered, error codes, and the problem description.
Help	Describes the test and may indicate requirements for running the test.
Configuration	Displays your hardware configuration for the selected device. The Dell Diagnostics obtains configuration information for all devices from the system setup program, memory, and various internal tests, and it displays the information in the device list in the left pane of the screen. The device list may not display the names of all the components installed on your computer or all devices attached to your computer.
Parameters	Allows you to customize the test by changing the test settings.

- 4 When the tests are completed, if you are running the Dell Diagnostics from the *Drivers and Utilities* media, remove the media.
- 5 When the tests are complete, close the test screen to return to the **Main Menu** screen. To exit the Dell Diagnostics and restart the computer, close the **Main Menu** screen.

Index

A

anti-virus software, 20

B

battery

- charge gauge, 16
- charging, 17
- checking the charge, 15
- performance, 14
- power meter, 16
- removing, 18
- storing, 19

C

CDs

- operating system, 9

computer

- crashes, 19-20
- slow performance, 21
- stops responding, 19

D

Dell Diagnostics

- about, 21
- starting from the Drivers and Utilities media, 23

Dell Diagnostics (*continued*)

- starting from the hard drive, 22
- using, 21

Dell support site, 7

diagnostics

- Dell, 21

documentation

- End User License Agreement, 6
- ergonomics, 6
- online, 7
- Product Information Guide, 6
- regulatory, 6
- safety, 6
- warranty, 6

Drivers and Utilities CD, 5

Drivers and Utilities media

- Dell Diagnostics, 21

E

End User License Agreement, 6

ergonomics information, 6

H

hardware

- Dell Diagnostics, 21

Help and Support Center, 8

help file
Windows Help and Support
Center, 8

L

labels
Microsoft Windows, 6
Service Tag, 6

O

operating system
reinstalling, 9
Operating System CD, 9

P

problems
blue screen, 20
computer crashes, 19-20
computer does not start up, 19
computer stops responding, 19
Dell Diagnostics, 21
lockups, 19
program crashes, 19
program stops responding, 19
programs and Windows
compatibility, 20
slow computer performance, 21
software, 19-20
spyware, 21
Product Information Guide, 6

Q

QuickSet Help, 8

R

regulatory information, 6

S

safety instructions, 6
Service Tag, 6
software
problems, 20
spyware, 21
support website, 7
system views
back, 13
bottom, 13
front, 11
left side, 12
right side, 12

T

troubleshooting
Dell Diagnostics, 21
Help and Support Center, 8
lockups and software
problems, 19

W

warranty information, 6

Windows XP

 Help and Support Center, 8

 Program Compatibility

 Wizard, 20

 reinstalling, 9

wizards

 Program Compatibility

 Wizard, 20

Dell Precision™ M2300

Brzi referentni priručnik

Model PP18L

Napomene, obavijesti i oprezi



NAPOMENA: OBAVIJESTI označava važne informacije koje vam pomažu pri boljem korištenju računala.



OBAVIJEST: OBAVIJEST označava moguće oštećenje hardvera ili gubitak podataka i informira vas kako taj problem možete izbjeći.



OPREZ: OPREZ označava moguću opasnost od kvarova, fizičkih ozljeda ili smrtnih slučajeva.

Ako ste kupili Dell™ računalo iz serije n, za vas ne vrijede reference operativnih sustava Microsoft® Windows® u ovom dokumentu.

Informacije u ovom dokumentu podložne su promjeni bez prethodne najave.

© 2007 Dell Inc. Sva prava pridržana.

Trgovački znakovi koji se koriste u ovom tekstu: *Dell*, *ExpressCharge*, *DELL* logotip i *Dell Precision* su zaštitni znakovi tvrtke Dell Inc.; *Core*, *Active Management Technology*, *Centrino* i *Intel* su registrirani zaštitni znakovi tvrtke Intel Corporation; *Microsoft*, *Outlook*, *Windows*, *Windows Vista* su registrirani zaštitni znakovi ili zaštitni znakovi tvrtke Microsoft Corporation u SAD-u i/ili drugim zemljama; *Bluetooth* je zaštitni znak u vlasništvu tvrtke Bluetooth SIG, Inc. te ga tvrtka Dell prema licenci; *TouchStrip* je zaštitni znak tvrtke UPEK, Inc.; *EMC* je registrirani zaštitni znak tvrtke EMC Corporation; *ENERGY STAR* je registrirani zaštitni znak Američke agencije za zaštitu okoliša. Kao ENERGY STAR partner, tvrtka Dell Inc. je odlučila da je ovaj proizvod sukladan ENERGY STAR smjernici o učinkovitom korištenju energije.

U dokumentu se možda koriste i drugi trgovački znakovi i zaštićeni nazivi koji označavaju ili entitete koji su vlasnici tih znakova ili njihove proizvode. Dell Inc. odriče se bilo kakvih vlasničkih interesa za navedene trgovačke znakove i zaštićene nazive, osim vlastitih.

Model PP18L

Rujan 2007.

Br./dijela YU151

Izm. izdanje A00

Sadržaj

Traženje informacija	35
Postavljanje računala	40
O vašem računalu	41
Prikaz sprijeda	41
Prikaz slijeva	42
Prikaz zdesna.	42
Prikaz straga	43
Prikaz dna	43
Korištenje baterije	44
Izvedba baterije.	44
Provjera napunjenosti baterije	45
Punjenje baterije	47
Vađenje baterije	48
Pohrana baterije	49
Rješavanje problema.	49
Zaključavanje i problemi s programima	49
Dell Diagnostics.	51
Indeks	57

Traženje informacija

 **NAPOMENA:** Neke značajke ili mediji možda nisu obavezni i možda se neće isporučivati s vašim računalom. Neke značajke ili mediji možda nisu dostupni u određenim zemljama.

 **NAPOMENA:** S vašim se računalom mogu isporučiti dodatne informacije.

Što tražite?

- Dijagnostički program za moje računalo
- Upravljački programi za moje računalo
- Dokumentacija za moje računalo
- Softver za sustav prijenosnog računala (NSS)

Pronađite to ovdje

Medij Drivers and Utilities (Upravljački i uslužni programi)

NAPOMENA: Medij *Drivers and Utilities* (Upravljački i uslužni programi) nije obavezan i možda ga nećete dobiti prilikom kupnje računala.

Dokumentacija i uslužni programi su već instalirani na vašem računalu. Medij možete koristiti za ponovnu instalaciju upravljačkih programa (pogledajte “Ponovna instalacija upravljačkih i uslužnih programa” u svom Korisničkom priručniku) ili za pokretanje programa Dell Diagnostics (pogledajte “Dell Diagnostics” na stranici 51).



Na mediju se možda nalaze i datoteke Readme koje vam pružaju najnovije informacije o tehničkim promjenama računala ili napredni referentni materijal za tehničare i iskusnije korisnike.

NAPOMENA: Najnovija ažuriranja upravljačkih programa i dokumentacije možete pronaći na support.dell.com

Što tražite?

- Kako postaviti računalo
- Osnovne informacije za rješavanje problema
- Kako pokrenuti program Dell™ Diagnostics
- Kako otvoriti računalo

Pronađite to ovdje

Pogledajte u ovom dokumentu

NAPOMENA: Ovaj je dokument dostupan u PDF formatu na **support.dell.com**

-
- Informacije o jamstvu
 - Uvjeti i pravila korištenja (samo za SAD)
 - Sigurnosne upute
 - Regulatorne informacije
 - Informacije o ergonomiji
 - Licenčni sporazum s krajnjim korisnikom

Dell Priručnik s informacijama o proizvodu

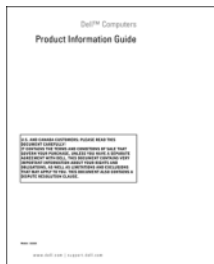

-
- Service Tag (Servisna oznaka) i Express Service Code (Šifra za ekspresnu uslugu)
 - Oznaku licence Microsoft® Windows®

Servisna oznaka i Microsoft Windows licenca

Te se naljepnice nalaze na računalu:



- Servisnu oznaku koristite za identifikaciju računala prilikom korištenja web-mjesta **support.dell.com** ili za kontakt službe za podršku.
- Šifru za ekspresnu uslugu unesite za usmjeravanje poziva prilikom kontaktiranja službi za podršku.

Što tražite?

- Solutions (Rješenja) — Savjeti za rješavanje problema, članci tehničara i tečajevi na mreži, često postavljana pitanja
- Community (Zajednica) — rasprava na mreži s ostalim Dell korisnicima
- Upgrades (Ažuriranja) — Informacije za nadogradnju komponenata, poput memorije, tvrdog diska te operativnog sustava
- Customer Care (Briga o korisnicima) — Kontakt informacije, servisni pozivi i stanje narudžbe, jamstva te informacije o popravcima
- Service and support (USluge i podrška) — Status poziva za servis i prethodne pružene podrške, servisni ugovor, rasprave na mreži s tehničkom podrškom
- Dell Technical Update Service (Dell tehnička služba za ažuriranja) — Proaktivna obavijest e-poštom o ažuriranjima hardvera i softvera za vaše računalo
- Reference — Dokumentacija računala, pojedinih o konfiguraciji računala, specifikacije proizvoda i bijeli papiri
- Downloads (Preuzimanja) — Certificirani upravljački programi, zakrpe te ažuriranja softvera
- Notebook System Software (Softver za sustav prijenosnog računala - NSS) — Ako ponovno instalirate operativni sustav na svoje računalo, trebali biste instalirati i NSS upravljački program. NSS osigurava kritična ažuriranja za operativni sustav i podršku za procesore, optičke pogone, USB uređaje i slično. NSS je neophodan za ispravan rad vašeg Dell računala. Softver automatski prepoznaje vaše računalo i operativni sustav i instalira ažuriranja koja odgovaraju vašoj konfiguraciji.

Pronađite to ovdje

Web-mjesto za Dellovu podršku — support.dell.com

NAPOMENA: Odaberite odjeljak za područja ili poduzeća za prikaz odgovarajuće stranice podrške.

Za preuzimanje Notebook System Software (Softver za sustav prijenosnog računala):

1 Idite na support.dell.com, odaberite svoju regiju ili poslovni segment i unesite svoju servisnu oznaku.

2 Odaberite **Drivers & Downloads** (Upravljački programi i preuzimanja) i pritisnite **Go** (Idi).

3 Pritisnite svoj operativni sustav i potražite ključnu riječ *Notebook System Software* (Softver za sustav prijenosnog računala).

NAPOMENA: Korisničko sučelje support.dell.com može se razlikovati ovisno o vašim odabirima.

Što tražite?	Pronađite to ovdje
<ul style="list-style-type: none"> • Software upgrades and troubleshooting hints (Nadogradnje sustava i savjeti za rješavanje problema) — Često postavljana pitanja, vruće teme i općenito zdravlje vaše računalne okoline 	<p>Dell Support Utility (Uslužni program za podršku)</p> <p>Dell Support Utility (Uslužni program za podršku) je automatizirani sustav nadogradnje i obavješćivanja instaliran na vaše računalo. Ova podrška osigurava skeniranje zdravlja vaše računalne okoline u stvarnom vremenu, ažuriranja softvera i relevantne informacije za samostalnu podršku. Funkciji Dell Support Utility (Dellov uslužni program za podršku) možete pristupiti pritiskom  ikone na alatnoj traci.</p>
<ul style="list-style-type: none"> • Kako koristiti Windows XP • Kako koristiti programe i datoteke • Kako prilagoditi radnu površinu 	<p>Windows Help and Support Center (Windows centar za pomoć i podršku)</p> <ol style="list-style-type: none"> 1 Pritisnite Start → Help and Support (Pomoć i podrška). 2 Utipkajte riječ ili frazu koja opisuje vaš problem i pritisnite ikonu sa strelicom. 3 Pritisnite temu koja opisuje vaš problem. 4 Slijedite upute na ekranu.
<ul style="list-style-type: none"> • Informacije o mrežnoj aktivnosti, Power Management Wizard (Čarobnjak za upravljanje napajanjem), hotkey i druge stavke koje kontrolira Dell QuickSet. 	<p>Dell QuickSet Help (QuickSet pomoć)</p> <p>Za pregled aplikacije <i>Dell QuickSet Help</i> (Dell QuickSet pomoć), desnom tipkom miša pritisnite ikonu QuickSet na traci sa zadacima Microsoft Windows.</p> <p>Više informacija o Dell QuickSetu potražite u odjeljku “Dell QuickSet” u svom Korisničkom priručniku.</p>

Što tražite?

- Kako ponovno instalirati operativni sustav

Pronađite to ovdje

Medij s operativnim sustavom

NAPOMENA: Medij *Operating System* (Operativni sustav) možda nije obavezan te se možda ne isporučuje uz računalo.

Operativni sustav je već instaliran na vašem računalu. Za ponovno instaliranje operativnog sustava koristite medij *Operating System* (pogledajte "Ponovna instalacija OS Windows" u svom Korisničkom priručniku).



Nakon ponovnog instaliranja operativnog sustava upotrijebite dodatni medij *Drivers and Utilities* (Upravljački i uslužni programi) kako biste ponovno instalirali upravljačke programe za uređaje koji su isporučeni uz računalo.

Oznaka sa šifrom proizvoda za vaš operativni sustav nalazi se na računalu.

NAPOMENA: Boja medija razlikuje se ovisno o operativnom sustavu koji ste naručili.

Postavljanje računala

⚠ OPREZ: Prije nego započnete bilo koji postupak u ovom odjeljku, slijedite sigurnosne upute u *Priručnik s informacijama o proizvodu*.

- 1 Raspakirajte kutiju s dodatnom opremom.
- 2 Sa strane ostavite sadržaj kutije s dodatnom opremom koji će vam trebati za dovršavanje postavljanja računala.

U kutiji s dodatnom opremom nalazi se i dokumentacija za korisnika i sve programe i dodatni hardver (npr. PC kartice, upravljački pogoni ili baterije) koje ste naručili.

- 3 Spojite AC adapter na priključak za AC adapter na računalu i na električnu utičnicu.



- 4 Otvorite zaslon računala i pritisnite gumb za uključivanje/isključivanje kako biste uključili računalo (pogledajte “Prikaz sprijeda” na stranici 41).

📌 NAPOMENA: Preporučujemo da uključite i isključite računalo najmanje jednom prije nego što instalirate bilo koju karticu ili spojite računalo na uređaj za spajanje ili drugi vanjski uređaj, poput pisača.

O vašem računalu

NAPOMENA: Izgled vašeg računala može se donekle razlikovati od modela prikazanog u ovom dokumentu.

Prikaz sprijeda



- | | | |
|--------------------------------------|---|--|
| 1 brava za otvaranje zaslona | 2 zaslون | 3 gumb za uključivanje/
isključivanje |
| 4 statusne lampice uređaja | 5 tipkovnica | 6 touch pad |
| 7 čitač otisaka prstiju
(dodatno) | 8 gumbi touch
pada/gumbi track
sticka | 9 track stick |
| 10 statusne lampice tipkovnice | 11 gumbi za kontrolu
glasnoće | 12 senzor za
osvijetljenost prostora |
| 13 gumb za isključivanje zvuka | | |

Prikaz slijeva



- | | | |
|----------------------------|--|-----------------------------|
| 1 sigurnosni utor za kabel | 2 ventilacijski otvori | 3 audio priključci (2) |
| 4 utor za smart card | 5 1394 priključak | 6 prekidač za bežičnu mrežu |
| 7 Wi-Fi Catcher™ lampica | 8 utor za PC karticu (s praznim umetkom) | 9 tvrdi disk |

Prikaz zdesna



- | | | |
|-------------------------------------|--|----------------------|
| 1 optički pogon u odjeljku za medij | 2 brava za otvaranje uređaja odjeljka za medij | 3 USB priključci (2) |
|-------------------------------------|--|----------------------|

Prikaz straga

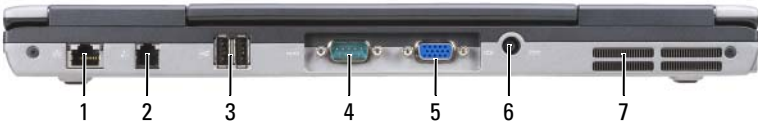

- | | | | |
|-----------------------------|-------------------------------|------------------------|-----------------------|
| 1 mrežni priključak (RJ-45) | 2 priključak za modem (RJ-11) | 3 USB priključci (2) | 4 serijski priključak |
| 5 video priključak | 6 priključak AC adaptera | 7 ventilacijski otvori | |

Prikaz dna

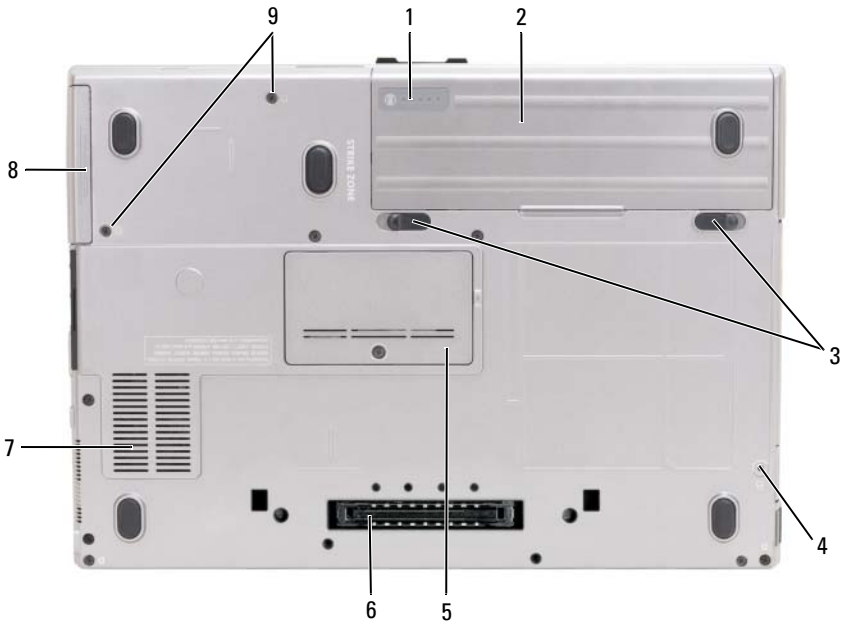

- | | | |
|--|-------------------------------|---|
| 1 mjerac napunjenosti baterije/mjerac zdravlja | 2 baterija | 3 brave za otvaranje pregrada za baterije (2) |
| 4 vijak za zaključavanje uređaja (ako postoji) | 5 poklopac memorijskog modula | 6 priključak uređaja za spajanje |
| 7 ventilacijski otvori | 8 tvrdi disk | 9 vijci za tvrdi disk (2) |

Korištenje baterije

Izvedba baterije



NAPOMENA: Informacije o Dell jamstvu za svoje računalo potražite u *Priručnik s informacijama o proizvodu* ili zasebnom dokumentu s jamstvom koji ste dobili s računalom.

Za optimalan rad računala i kako biste pomogli u očuvanju BIOS postavki, na svom Dell prijenosnom računalu uvijek radite s umetnutom glavnom baterijom. Jedna baterija se isporučuje kao serijska oprema u utoru za baterije.



NAPOMENA: Budući da baterija možda nije u potpunosti napunjena, koristite AC adapter kako biste novo računalo spojili na električnu utičnicu prilikom prvog korištenja računala. Za najbolje rezultate koristite računalo s AC adapterom dok u potpunosti ne napunite bateriju. Za pregled statusa baterije pritisnite **Start** → **Control Panel** (Upravljačka ploča) → **Power Options** (Mogućnosti napajanja) → **Power Meter** (Mjerač napunjenosti).

Vrijeme rada baterije varira ovisno o uvjetima rada. Možete instalirati i dodatnu bateriju u odjeljak za medije kako biste značajno povećali operativno vrijeme.

Vrijeme rada se znatno smanjuje kada izvodite operacije koje uključuju, ali nisu ograničene na, sljedeće:

- Korištenje optičkih pogona
- Korištenje bežičnih uređaja za komunikaciju, kartica ExpressCard, media memory kartica ili USB uređaja
- Korištenje postavki velike svjetline zaslona, 3D čuvari zaslona i ostali programi koji zahtijevaju mnogo energije, poput složenih 3D grafičkih aplikacija

Rad računala na maksimalno podešenoj snazi (vidi “Configuring Power Management Settings” Konfiguriranje postavki upravljanja napajanjem/ u dokumentu *Korisnički priručnik*).



NAPOMENA: Operativno vrijeme baterije (vrijeme koje baterija ima energije) smanjuje se s vremenom. Ovisno o tome koliko se često koristi baterija i uvjetima u kojima se koristi, možda ćete morati kupiti novu bateriju za vrijeme životnog vijeka računala.





NAPOMENA: Preporučuje se da računalo spojite u električnu utičnicu prilikom snimanja na CD ili DVD.

Vrijeme rada se znatno smanjuje kada izvodite operacije koje uključuju, ali nisu ograničene na, sljedeće:

- Korištenje optičkih pogona.
- Korištenje uređaja za bežičnu komunikaciju, PC kartice, ExpressCards, medijske memorijske kartice ili USB uređaji.
- Korištenje postavki zaslona visoke svjetline, 3D čuvara zaslona ili drugih programa koji zahtijevaju veliku potrošnju energije, kao što su složene 3D grafičke aplikacije.
- Pokretanje računala u načinu maksimalnih performansi. Pogledajte “Configuring Power Management Settings” (Konfiguriranje postavki upravljanja napajanjem) u *Vlasničkom priručniku za hardver* za informacije o pristupanju Windows Power Options Properties (Svojstvima mogućnosti napajanja sustava Windows) ili Dell QuickSetu, koje možete koristiti za konfiguriranje postavki upravljanja napajanjem.

Napunjenost baterije možete provjeriti prije umetanja baterije u računalo. Također možete postaviti mogućnosti upravljanja energijom da vas obavijeste kada je baterija skoro prazna.

 **OPREZ: Korištenje nekompatibilne baterije može povećati rizik od požara ili eksplozije. Bateriju zamijenite isključivo kompatibilnom baterijom koju prodaje tvrtka Dell. Baterija je proizvedena za rad s Dellovim računalima. Ne koristite bateriju iz drugih računala u svom računalu.**

 **OPREZ: Ne odlažite baterije s kućnim otpadom. Kada se baterija potpuno isprazni, kontaktirajte lokalnu agenciju za odlaganje otpada ili agenciju za očuvanje okoliša kako bi vas savjetovali o odlaganju litij-ionskih baterija. Pogledajte “Odlaganje baterija” u *Priručnik s informacijama o proizvodu*.**

 **OPREZ: Pogrešna upotreba baterije može povećati rizik od požara ili kemijskih opekline. Nmojte probijati, paliti, rastavljati bateriju ili je izlagati temperaturama većim od 65°C (149°F). Držite bateriju izvan dosega djece. Postupajte pažljivo s oštećenim baterijama ili onima koje cure. Oštećene baterije mogu curiti i prouzročiti ozljede ljudi ili štetu na opremi.**

Provjera napunjenosti baterije

Dell QuickSet mjerac napunjenosti baterija, prozor i ikona Microsoft Windows **Mjerača napajanja** , mjerac napunjenosti i zdravlja baterije i upozorenje o ispraznjenosti baterije osiguravaju informacije o napunjenosti baterije.

Dell™ QuickSet mjerac napunjenosti baterije

Ako je instaliran Dell QuickSet, pritisnite <Fn><F3> za prikaz QuickSet mjerača napunjenosti baterije. Mjerac napunjenosti baterije prikazuje status, zdravlje baterije, razinu napunjenosti te vrijeme potrebno za punjenje bateriju u računalu.

Za više informacija o QuickSet-u pritisnite desnom tipkom miša na ikonu QuickSet na traci sa zadacima, a zatim pritisnite **Help** (Pomoć).

Microsoft® Windows® XP Power Meter (Mjerac napunjenosti baterije)

Windows mjerac napajanja pokazuje ostatak napunjenosti baterije. Kako biste provjerili Mjerac napajanja dvostruko pritisnite ikonu  na traci sa zadacima.

Ako je računalo priključeno na električnu utičnicu, pojavljuje se ikona .

Mjerac napunjenosti

Jednom pritisnite ili *pritisnite i držite* statusni gumb na mjeracu napunjenosti na bateriji i provjerite:

- Napunjenost baterije (provjerite pritiskom i *otpuštanjem* statusnog gumba)
- Zdravlje baterije (provjerite pritiskom i *držanjem* statusnog gumba)

Vrijeme rada baterije je uvelike određeno brojem punjenja. Nakon stotina ciklusa punjenja i pražnjenja, baterije gube kapacitet punjenja—ili zdravlje baterije. To znači da baterije mogu pokazivati da su “napunjene”, ali imati smanjeni kapacitet punjenja (zdravlje).

Provjerite razinu napunjenosti baterije

Kako biste provjerili napunjenost baterije, *pritisnite i otpustite* statusni gumb na mjeracu napunjenosti baterije kako biste osvijetlili razinu punjenja. Svako svjetlo predstavlja otprilike 20 posto ukupne napunjenosti baterije. Primjerice, ako su upaljena četiri svjetla, baterija ima još 80 posto energije. Ako nema svjetla, baterija je prazna.

Provjera zdravlja baterije



NAPOMENA: Zdravlje baterije možete provjeriti na jedan od dva načina: korištenjem mjerača napunjenosti na bateriji, kako je opisano ispod i korištenjem mjerača baterije u QuickSet-u tvrtke Dell. Za informacije o funkciji QuickSet desnom tipkom miša pritisnite ikonu QuickSet na traci zadataka i pritisnite **Help** (Pomoć).

Kako biste provjerili zdravlje baterije pomoću mjerača napunjenosti, *pritisnite i držite* statusni gumb na mjeraču napunjenosti baterije najmanje 3 sekunde. Ako se ne pojavi nijedno svjetlo, baterija je u dobrom stanju te ostaje više od 80 posto originalnog kapaciteta punjenja. Svako svjetlo predstavlja postupno opadanje. Ako se pojavi pet svjetala, ostalo je manje od 60 posto kapaciteta te biste trebali razmisliti o zamjeni baterije. Pogledajte “Specifications” (Odrednice) u dokumentu *Korisnički priručnik* za dodatne informacije o vremenu rada baterije.

Upozorenje o niskoj razini napunjenosti baterije



OBAVIJEST: Kako biste izbjegli gubljenje ili oštećenje podataka, spremite svoj rad odmah nakon što čujete ton upozorenja. Zatim računalo uključite u električnu utičnicu. Ako se baterija potpuno isprazni, odmah se uključuje način rada mirovanja.

Prema zadanim postavkama, skočni prozor će vas upozoriti kada baterija bude oko 90 posto prazna. Postavke alarma baterije možete promijeniti u QuickSet-u ili prozoru **Power Options Properties** (Svojstva mogućnosti napajanja). Pogledajte “Configuring Power Management Settings” (Konfiguriranje postavki za upravljanje napajanjem) u dokumentu *Korisnički vodiča sve informacije o pristupu prozoru QuickSet ili Power Options Properties* (Svojstva mogućnosti napajanja).

Punjenje baterije

Kada spojite računalo na izvor napajanja ili umetnete bateriju dok je računalo priključeno na izvor energije, računalo provjerava napunjenost baterije i temperaturu. Po potrebi, AC adapter zatim puni bateriju i održava bateriju punom.



NAPOMENA: Pomoću funkcije Dell™ ExpressCharge™ AC adapter puni potpuno ispražnjenu bateriju na 80 posto za 1 sat i na 100 posto za oko 2 sata kad je računalo isključeno. Vrijeme punjenja je dulje ako je računalo uključeno. Bateriju u računalo možete ostaviti koliko god želite. Interni sklopovi baterije sprječavaju prekomjerno punjenje baterije.

Ako je baterija vruća od korištenja u računalu ili je u vrućem okolišu, možda se neće puniti kada priključite računalo na izvor napajanja.

Baterija je prevruća za punjenje ako lampica  svijetli naizmjenice zeleno i narančasto. Isključite računalo iz izvora napajanja i ostavite računalo i bateriju da se ohlade na sobnu temperaturu. Zatim priključite računalo na izvor napajanja kako biste nastavili puniti bateriju.

Vađenje baterije

⚠ OPREZ: Korištenje nekompatibilne baterije može povećati rizik od požara ili eksplozije. Bateriju zamijenite isključivo kompatibilnom baterijom koju prodaje tvrtka Dell. Baterija je proizvedena za rad s Dell računalima. Ne koristite bateriju iz drugih računala u svom računalu.

⚠ OPREZ: Prije nego provedete ove postupke, isključite računalu, iskopčajte AC adapter iz izvora napajanja i iz računala, isključite modem iz zidne utičnice i računala te uklonite sve vanjske kablove iz računala.

➡ OBAVIJEST: Morate ukloniti sve vanjske kablove iz računala kako biste izbjegli moguća oštećenja konektora.

Za uklanjanje baterije:

- 1 Ako je računalu spojeno na uređaj za spajanje, isključite ga. Računalu mora biti isključeno.
- 2 Računalu mora biti isključeno.
- 3 Gurnite dva jezičca s donje strane računala, a zatim izvadite bateriju iz odjeljka.

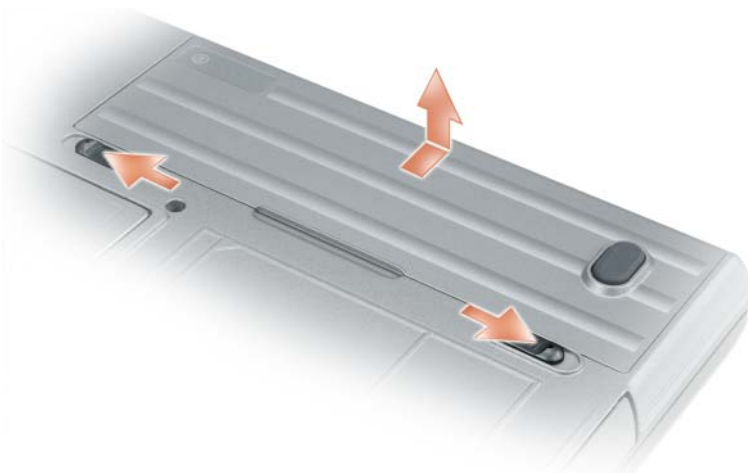

Za zamjenu baterije postupak uklanjanja provedite obrnutim redoslijedom.

Pohrana baterije

Izvadite bateriju kada pohranjujete računalo na duže vrijeme. Baterija se prazni za vrijeme dulje pohrane. Nakon dužeg razdoblja skladištenja prije korištenja potpuno napunite bateriju (pogledajte “Punjenje baterije” na stranici 47) prije korištenja.

Rješavanje problema

Zaključavanje i problemi s programima

 **OPREZ:** Prije nego započnete bilo koji postupak u ovom odjeljku, slijedite sigurnosne upute u *Priručnik s informacijama o proizvodu*.

Računalo se ne uključuje

PROVJERITE JE LI AC ADAPTER ČVRSTO PRIKLJUČEN NA RAČUNALO I NA ELEKTRIČNU UTIČNICU.

Računalo prestaje reagirati

 **OBAVIJEST:** Postoji mogućnost da izgubite podatke ako ne možete zatvoriti operativni sustav.

ISKLUJUČITE RAČUNALO — Ako ne dobijete odgovor pritiskom na tipku na tipkovnici ili pomicanjem miša, pritisnite i držite gumb za napajanje energijom najmanje 8 do 10 sekundi dok se računalo ne isključi. Zatim ponovno pokrenite računalo.

Program prestaje reagirati ili se stalno ruši

 **NAPOMENA:** Softver obično sadrži upute za instalaciju u svojoj dokumentaciji ili na disketi ili CD-u.

ZATVORITE PROGRAM —

- 1 Istodobno pritisnite <Ctrl><Shift><Esc>.
- 2 Pritisnite **Task Manager** (Upravitelj zadataka).
- 3 Pritisnite program koji više ne reagira.
- 4 Pritisnite **End Task** (Završi zadatak).

PROVJERITE DOKUMENTACIJU SOFTVERA — Po potrebi deinstalirajte i zatim ponovno instalirajte program.

Program je namijenjen ranijim sustavima Microsoft® Windows®

POKRENITE ČAROBNJAK ZA KOMPATIBILNOST PROGRAMA — Čarobnjak za kompatibilnost programa konfigurira program tako da ga pokreće u okruženju sličnom operativnom sustavu koji nije Windows.

Windows XP

- 1 Pritisnite **Start**→ **All Programs** (Svi programi)→ **Accessories** (Dodaci)→ **Program Compatibility Wizard** (Čarobnjak za kompatibilnost programa)→ **Next** (Sljedeće).
- 2 Slijedite upute na ekranu.

Windows Vista

- 1 Pritisnite **Start**→ **Control Panel** (Upravljačka ploča)→ **Control Panel Home** (Početna stranica upravljačke ploče)→ **Programs** (Programi) i pritisnite **Use an older program with this version of windows** (Koristi stariju verziju programa s ovom verzijom OS Windows).
- 2 Slijedite upute na ekranu.

Pojavljuje se plavi zaslon

ISKLJUČITE RAČUNALO — Ako ne dobijete odgovor, pritiskom na tipku na tipkovnici ili pomicanjem miša, pritisnite i držite gumb za napajanje energijom najmanje 8 do 10 sekundi dok se računalo ne isključi. Zatim ponovno pokrenite računalo.

Ostali problemi sa softverom

PROUČITE DOKUMENTACIJU SOFTVERA ILI KONTAKTIRAJTE PROIZVOĐAČA SOFTVERA ZA INFORMACIJE O RJEŠAVANJU PROBLEMA —

- Provjerite je li program kompatibilan s operativnim sustavom instaliranim na vašem računalu.
- Provjerite zadovoljava li vaše računalo minimalne zahtjeve hardvera potrebne za pokretanje softvera. Pogledajte dokumentaciju softvera za informacije.
- Provjerite je li program ispravno instaliran i konfiguriran.
- Provjerite jesu li pogonski programi uređaja u konfliktu s programom.
- Po potrebi deinstalirajte i zatim ponovno instalirajte program.

ODMAH STVORITE SIGURNOSNU KOPIJU.

KORISTITE PROGRAM ZA SKENIRANJE VIRUSA ZA PROVJERU TVRDOG DISKA, DISKETA ILI CD-OVA.

SPREMITE I ZATVORITE SVE OTVORENE DATOTEKE ILI PROGRAME I ISKLJUČITE RAČUNALO POMOĆU IZBORNIKA START.

SKENIRAJTE RAČUNALO RADI SPYWARE-A — Ako vam računalo sporije radi, često vam iskaču prozori s reklamama ili imate problema s priključivanjem na Internet, vaše je računalo možda zaraženo spywareom. Koristite antivirusni program koji uključuje zaštitu od spywarea (vašem je programu možda potrebna nadogradnja) kako biste skenirali računalo i uklonili spyware. Za više informacija idite na web-mjesto **support.dell.com** i potražite ključnu riječ *spyware*.

POKRENITE DELL DIJAGNOSTIKU — Pogledajte “Dell Diagnostics” na stranici 51. Ako se testovi uspješno pokreću, stanje pogreške je povezano s problemom softvera.

Dell Diagnostics

 **OPREZ:** Prije nego započnete bilo koji postupak u ovom odjeljku, slijedite sigurnosne upute u *Priručnik s informacijama o proizvodu*.

Kada koristiti Dell Diagnostic

Ako imate problema s računalom, izvršite provjere u “Zaključavanje i problemi s programima” na stranici 49 i pokrenite program Dell Diagnostics prije nego se obratite tvrtki Dell radi tehničke pomoći.

Preporučuje se da ispišete ove postupke prije nego što započnete.



OBAVIJEST: Dell Diagnostics radi samo s Dell™ računalima



NAPOMENA: Medij *Drivers and Utilities* (Upravljački i uslužni programi) nije obavezan i možda ga nećete dobiti uz računalo.

Unesite postavljajući program sustava (pogledajte “System Setup Program (Program za postavljanje sustava)” u korisničkom vodiču), pregledajte informacije o konfiguraciji računala i osigurajte da uređaj koji želite testirati prikazuje postavljanje sustava te da je aktivan.

Dell Diagnostics pokrenite ili s tvrdog diska računala, ili s medija *Upravljački i uslužni programi*.

Pokretanje Dell Diagnostics s tvrdog diska

Dell Diagnostics je smještena na skrivenoj uslužnoj particiji za dijagnozu na vašem tvrdom disku.



NAPOMENA: Ako na zaslonu računala nema slike, obratite se tvrtki Dell (Pogledajte “Kontaktiranje tvrtke Dell” u dokumentu *Korisnički vodič*).

- 1 Isključite računalo.
- 2 Ako je računalo spojeno na uređaj za spajanje, isključite ga. Računalo mora biti isključeno.
- 3 Spojite računalo na zidnu utičnicu.
- 4 Dijagnostika se može započeti na jedan od dva načina:
 - a Uključite računalo. Kad se pojavi DELL™ logo, odmah pritisnite <F12>. Odaberite Diagnostics (Dijagnostika) s izbornika za pokretanje i pritisnite <Enter>.



NAPOMENA: Ako predugo čekate i pojavi se logo operativnog sustava, nastavite čekati dok ne vidite radnu površinu Microsoft® Windows®. Zatim isključite računalo i pokušajte ponovno.

- b Pritisnite i držite tipku <Fn> dok uključujete računalo.



NAPOMENA: Ako ugledate poruku kako particija s dijagnostičkim alatima nije pronađena, pokrenite mogućnost Dell Diagnostics (Dell Dijagnostika) s medija *Drivers and Utilities* (Upravljački i uslužni programi).

Računalo pokreće sistemsku procjenu prije podizanja operativnog sustava, seriju inicijalnih testova matične ploče, tipkovnice, tvrdog diska i zaslona.

- Za vrijeme procjene odgovarajte na sva pitanja koja se pojave.
- Ako se otkrije kvar, računalo zastaje i pišti. Kako biste zaustavili procjenu i ponovno pokrenuli računalo, pritisnite <Esc>; za prijelaz na idući test, pritisnite <y>; za ponovno testiranje komponenta koja nije prošla, pritisnite <r>.
- Ako je tijekom izvođenja Pre-boot System Assessment otkrivena pogreška, ispišite kod (ove) pogreške i kontaktirajte Dell (pogledajte “Contacting Dell (Kontaktirajte Dell)” u dokumentu *Korisnički vodič*).

Ako je sistemsku procjenu prije podizanja sustava uspješno završila, primit ćete poruku *Booting Dell Diagnostic Utility Partition. Press any key to continue.* Učitavanje uslužne particije za Dell dijagnostiku. Pritisnite bilo koji gumb za nastavak.

- 5 Pritisnite bilo koju tipku kako biste pokrenuli Dell Diagnostics iz uslužne particije za dijagnostiku na tvrdom disku.

Započinjanje programa Dell Diagnostics s medija Drivers and Utilities (Upravljački i uslužni programi)

1 Umetnite medij *Upravljački i uslužni programi*.

2 Isključite i ponovno pokrenite računalo.

Kad se pojavi DELL odmah pritisnite <F12>.

Ako predugo čekate i pojavi se Windows logo, nastavite čekati dok ne ugledate Windows radnu površinu. Zatim isključite računalo i pokušajte ponovno.



NAPOMENA: Sljedeći koraci samo privremeno mijenjaju sekvencu podizanja sustava. Prilikom sljedećeg pokretanja, računalo se podiže sustav sukladno uređajima navedenima u programu za postavljanje sustava.

3 Kad se pojavi popis pokrenutih uređaja, označite **CD/DVD/CD-RW pogon** i pritisnite <Enter>.

4 Odaberite mogućnost **Boot from CD-ROM** (Podizanje sustava s CD-ROM-a) na izborniku koji se pojavljuje i pritisnite <Enter>.

5 Upišite 1 za pokretanje i pritisnite <Enter> za nastavak.

6 Odaberite **Run the 32 Bit Dell Diagnostics** (Pokretanje 32-bitnog programa Dell Diagnostics) s numeriranoj popisa. Ako je navedeno više verzija, odaberite onu koja je prikladna za vaše računalo.

7 Kada se pojavi **Main Menu** (Glavni izbornik) programa Dell Diagnostics, odaberite test koji želite pokrenuti

Glavni izbornik Dell Diagnostics

1 Nakon što se učita program Dell Diagnostics i pojavi se ekran **Main Menu** (Glavni izbornik) pritisnite gumb za mogućnost koju želite.

Mogućnost	Funkcija
Express Test (Ekspresni test)	Izvršava brzi test uređaja. Ovaj test obično traje od 10 do 20 minuta i ne traži vašu interakciju. Prvo pokrenite Express Test (Ekspresni test) kako biste povećali mogućnost brzog pronalaska problema.
Extended Test (Prošireni test)	Izvodi detaljnu provjeru uređaja. Ovaj test obično traje 1 sat ili više te povremeno zahtijeva od vas da odgovorite na pitanja.

Mogućnost	Funkcija
Custom Test (Uobičajeni test)	Testira poseban uređaj. Možete prilagoditi testove koje želite pokrenuti.
Symptom Tree (Stablo simptoma)	Popisuje najuobičajenije simptome na koje se nailazi i dopušta vam da odaberete test na temelju simptoma problema koji imate.

- 2 Ako se za vrijeme testa naiđe na problem, pojavljuje se poruka sa šifrom pogreške i opisom problema. Ispišite kod pogreške i opis problema i slijedite upute na zaslonu.

Ako ne možete riješiti stanje pogreške, kontaktirajte tvrtku Dell (pogledajte “Contacting Dell (Kontaktirajte Dell)” u dokumentu *Korisnički vodič*).

 **NAPOMENA:** Servisna oznaka za vaše računalo se nalazi na vrhu svakog testnog ekrana. Ako kontaktirate Dell, predstavnik tehničke podrške će vas pitati za servisnu oznaku.

- 3 Ako pokrenete test iz opcije ili **Custom Test** (Uobičajeni test) ili **Symptom Tree** (Stablo simptoma) pritisnite primjenjivi tabulator opisan u sljedećoj tablici za više informacija.

Kartica	Funkcija
Results (Rezultati)	Prikazuje rezultate testa i sve pogreške koje su pronađene.
Errors (Pogreške)	Prikazuje sve pogreške koje su pronađene, šifre pogrešaka te opis problema.
Help (Pomoć)	Prikazuje test i može naznačiti zahtjeve koji su potrebni za pokretanje testa.
Configuration (Konfiguracija)	Prikazuje konfiguraciju vašeg hardvera za odabrani uređaj. Dell Diagnostics raspolaže informacijama o konfiguraciji za sve uređaje iz programa postavljanja sustava, memorije i različitih unutrašnjih testova te prikazuje informacije na popisu uređaja u lijevom oknu zaslona. Popis uređaja možda neće prikazati imena svih komponenti instaliranih na vašem računalo ili svih uređaja priključenih na vaše računalo.
Parameters (Parametri)	Omogućuju vam da prilagodite test izmjenom postavki testa.

- 4 Kad su testovi gotovi, ako program Dell Diagnostics izvodite s medij *Drivers and Utilities* (Upravljački i uslužni programi), uklonite medij.
- 5 Kad su testovi gotovi, zatvorite zaslon testa za povratak na zaslon **Main Menu** (Glavni izbornik). Za izlazak iz programa Dell Diagnostics i ponovno pokretanje računala pritisnite ekran **Main Menu** (Glavni izbornik).

Indeks

A

antivirusni softver, 51

B

baterija

izvedba, 44

mjerač napunjenosti, 46

pohrana, 49

provjera napunjenosti, 45

punjenje, 47

vađenje, 48

C

CD s operativnim sustavom, 39

CD-i

operativni sustav, 39

D

datoteka pomoći

Windows Help and Support Center
(Windows centar za, 38

Dell Diagnostics

o, 51

pokretanje s medija Drivers and
Utilities (Upravljački i uslužni
programi), 53

pokretanje s tvrdog diska, 52
uporaba, 51

dijagnostika

Dell, 51

dokumentacija

ergonomija, 36

jamstvo, 36

Licenčni sporazum s krajnjim
korisnikom, 36

na mreži, 37

Priručnik s informacijama o
proizvodu, 36

regulatorne, 36

sigurnost, 36

Drivers and Utilities CD (CD

Upravljački i uslužni
programi), 35

E

čarobnjaci

Čarobnjak za kompatibilnost s
programima, 50

H

hardver

Dell Diagnostics, 51

Help and Support Center (Centar za pomoć i podršku), 38

I

informacije o ergonomiji, 36

informacije o jamstvu, 36

L

Licenčni sporazum s krajnjim korisnikom, 36

M

medij upravljačkih i uslužnih programa
Dell Diagnostics, 51

O

operativni sustav
ponovno instaliranje operativnog sustava, 39

oznake

ervisna oznaka, 36
Microsoft Windows, 36

P

prikazi sustava
desna strana, 42
dno, 43

lijeva strana, 42
odozdo, 43
sprijeda, 41
straga, 43

Priručnik s informacijama o
proizvodu, 36

problemi

Dell Diagnostics, 51
plavi zaslon, 50
program prestaje reagirati, 49
program se ruši, 49
programi, 49
programi i kompatibilnost sustava
Windows, 50
računalo prestaje reagirati, 49
računalo se ne uključuje, 49
računalo se ruši, 49-50
softver, 49-50
spora izvedba računala, 51
spyware, 51
zaključavanje, 49

Q

QuickSet Help (QuickSet pomoć), 38

R

računalo

prestaje reagirati, 49
rušenja sustava, 50
rušenje sustava, 49
spora izvedba, 51

regulatorne informacije, 36

rješavanje problema

- Dell Diagnostics, 51
- Help and Support Center (Centar za pomoć i podršku), 38
- zaključavanje i problemi s programima, 49

S

Servisna oznaka, 36

sigurnosne upute, 36

softver

- problemi, 50

spyware, 51

stranica Dellove podrške, 37

W

web-mjesto podrške, 37

Windows XP

- Čarobnjak za kompatibilnost sa sustavom Windows XP, 50
- Help and Support Center (Centar za pomoć i podršku), 38
- ponovna instalacija, 39

Dell Precision™ M2300

Stručná referenční příručka

Model PP18L

Poznámky, upozornění a varování



POZNÁMKA: POZNÁMKA označuje důležité informace, které pomáhají lepšímu využití počítače.



UPOZORNĚNÍ: UPOZORNĚNÍ označuje nebezpečí poškození hardwaru nebo ztráty dat a popisuje, jak se lze problému vyhnout.



VÝSTRAHA: VAROVÁNÍ upozorňuje na potenciální poškození majetku a riziko úrazu nebo smrti.

Pokud jste si zakoupili počítač řady Dell™ n, odkazy na operační systémy Microsoft® Windows® nacházející se v tomto dokumentu jsou bezpředmětné.

Informace v tomto dokumentu se mohou bez předchozího upozornění změnit.

© 2007 Dell Inc. Všechna práva vyhrazena.

Obchodní značky použité v tomto textu: *Dell, ExpressCharge*, logo *DELL* a *Dell Precision* jsou obchodními známkami společnosti Dell Inc.; *Core, Active Management Technology, Centrino*, and *Intel* are registered trademarks of Intel Corporation; *Microsoft, Outlook, Windows, Windows Vista* are je obchodní známkou nebo registrovanou obchodní značkou společnosti Microsoft Corporation ve Spojených státech a/nebo jiných zemích; *Bluetooth* je registrovanou obchodní značkou společnosti Bluetooth SIG, Inc. a je používán v licenci společnosti Dell; *TouchStrip* je obchodní známkou společnosti UPEK, Inc.; *EMC* je registrovanou obchodní značkou společnosti EMC Corporation; *ENERGY STAR* je registrovanou obchodní značkou agentury U.S. Environmental Protection Agency. Společnost Dell Inc. je partner ENERGY STAR a zjistila, že tento výrobek splňuje požadavky ENERGY STAR na energetickou efektivitu.

Ostatní obchodní značky a názvy mohou být v tomto dokumentu použity buď v souvislosti s organizacemi, které si na tyto značky a názvy činí nárok, nebo s jejich produkty. Společnost Dell Inc. si nečiní nárok na jiné obchodní značky a názvy, než své vlastní.

Model PP18L

Září 2007

P/N YU151

Rev. A00

Obsah

Kde hledat informace	65
Instalace počítače	70
O tomto počítači	71
Čelní pohled	71
Levá strana	72
Pravá strana	72
Pohled zezadu	73
Pohled zespodu	73
Používání baterie	74
Výkon baterie	74
Kontrola nabití baterie	75
Dobíjení baterie	77
Vyjímání baterie	78
Skladování baterie	79
Odstraňování problémů	79
Vyhledávání a problémy se softwarem	79
Dell Diagnostics	81
 Rejstřík	 87

Kde hledat informace

 **POZNÁMKA:** Některé funkce nebo média jsou volitelná a nemusela být s tímto počítačem dodána. Některé funkce nebo média nemusí být v některých zemích k dispozici.

 **POZNÁMKA:** Doplňkové informace byly pravděpodobně dodány s počítačem.

Jaké informace hledáte?

- Diagnostický program pro počítač
- Ovladače pro počítač
- Dokumentace k zařízení
- Notebook System Software (NSS)

Zde je naleznete

Médium s ovladači a nástroji

POZNÁMKA: Médium *Drivers and Utilities* může být volitelné a nemusí být s počítačem dodáno.

Dokumentace a ovladače jsou již v počítači nainstalovány. Médium můžete použít k opětovné instalaci ovladačů (viz „Přehled instalace ovladačů a nástrojů“ v Příručce uživatele) nebo ke spuštění diagnostického programu Dell Diagnostics (viz „Dell Diagnostics“ na straně 81).



Na médiu se mohou nacházet soubory Readme obsahující nejaktuálnější informace o technických změnách počítače nebo technický referenční materiál pro techniky a zkušené uživatele.

POZNÁMKA: Ovladače a aktualizace dokumentace jsou k dispozici na webu support.dell.com.

Jaké informace hledáte?

- Postup při nastavení počítače
- Základní informace o odstraňování problémů
- Jak spustit diagnostický program Dell™ Diagnostics
- Jak zapnout počítač

- Informace o záruce
- Podmínky (jen USA)
- Bezpečnostní pokyny
- Informace o předpisech
- Informace o ergonomii
- Licenční smlouva s koncovým uživatelem

Zde je naleznete

V tomto dokumentu

POZNÁMKA: Tento dokument je k dispozici ve formátu PDF na webové stránce **support.dell.com**.

Informační příručka produktů společnosti Dell



-
- Servisní štítek a kód expresní služby
 - Licenční štítek Microsoft® Windows®

Servisní štítek a licence Microsoft Windows

Tyto štítky jsou umístěny na vašem počítači:



- Při používání internetové stránky **support.dell.com** nebo kontaktování podpory použijte servisní štítek k identifikaci počítače.
- Zadejte kód expresní služby, aby vaše volání mohlo být při kontaktování podpory přeměřováno.

Jaké informace hledáte?

- Řešení – Rady a tipy k odstraňování problémů, články techniků a online kurzy, časté otázky
- Community (Veřejnost) – Online diskuse s ostatními zákazníky společnosti Dell
- Upgrades (Nejnovější verze) – Informace o nejnovějších verzích pro součásti, jako je paměť, pevný disk a operační systém
- Péče o zákazníky – Kontaktní informace, servisní požadavek a stav objednávky, záruka a informace o opravách
- Servis a podpora – Stav servisního požadavku a historie odborné podpory, servisní smlouva, online diskuse s technickou podporou
- Služba aktuálních technických informací Dell – Proaktivní e-mailové upozornění na aktualizace softwaru a hardwaru pro váš počítač
- Reference – Dokumentace k počítači, podrobnosti o individuální konfiguraci počítače, technické údaje produktů a oficiální dokumenty
- Soubory ke stažení – Certifikované ovladače, opravy a aktualizace softwaru
- Notebook System Software (NSS) – Jestliže reinstalujete operační systém, měli byste také reinstalovat nástroj NSS. Nástroj NSS zajišťuje krizové aktualizace vašeho operačního systému a podpory pro procesory, optické jednotky, USB zařízení apod. Nástroj NSS je nezbytný pro správnou funkci vašeho počítače Dell. Tento software automaticky rozpozná počítač a operační systém a nainstaluje aktualizace, které odpovídají individuální konfiguraci.

Zde je naleznete

Internetová stránka podpory Dell – support.dell.com

POZNÁMKA: Po vybrání oblasti nebo obchodního segmentu se zobrazí příslušná stránka odborné pomoci.

Jak stáhnout nástroj Notebook System Software:

- 1** Přejděte na internetovou stránku support.dell.com, vyberte oblast nebo obchodní segment a zadejte údaj ze servisního štítku.
- 2** Vyberte položku **Drivers & Downloads** (Ovladače a soubory ke stažení) a klepněte na tlačítko **Go** (Přejít).
- 3** Klepněte na váš operační systém a vyhledejte klíčová slova *Notebook System Software*.

POZNÁMKA: Uživatelské rozhraní webu support.dell.com se může lišit v závislosti na provedených výběrech.

Jaké informace hledáte?	Zde je naleznete
<ul style="list-style-type: none"> Aktualizace softwaru a tipy pro odstraňování problémů – časté dotazy, žhavá témata celkový stav počítačového prostředí 	<p>Nástroj Dell Support Utility</p> <p>Nástroj Dell Support Utility je systém automatických aktualizací a oznamování nainstalovaný v počítači. Tato podpora sleduje v reálném čase stav vašeho počítačového prostředí, aktualizace softwaru a odpovídající informace o vlastní podpoře. K nástroji Dell Support Utility můžete přistupovat prostřednictvím ikony  na hlavním panelu.</p>
<ul style="list-style-type: none"> Práce se systémem Windows XP Práce s programy a soubory Individuální přizpůsobení pracovní plochy 	<p>Centrum pro nápovědu a odbornou pomoc Windows</p> <ol style="list-style-type: none"> Klepněte na tlačítko Start → Nápověda a odborná pomoc. Napište slovo nebo frázi popisující vzniklé potíže a klepněte na ikonu se šipkou. Klepněte na téma popisující vaše potíže. Postupujte podle pokynů na obrazovce.
<ul style="list-style-type: none"> Informace o aktivitě sítě, průvodce správou napájení, zkratkové klávesy a jiné položky ovládané pomocí Dell QuickSet. 	<p>Nápověda pro sadu Dell QuickSet</p> <p>Pokud chcete zobrazit nápovědu <i>Dell QuickSet Help</i>, klepněte pravým tlačítkem na ikonu <i>QuickSet</i> v liště <i>Microsoft Windows</i>.</p> <p>Více informací o nápovědě <i>Dell QuickSet</i> naleznete v kapitole „<i>Dell QuickSet</i>“ v Příručce uživatele.</p>

Jaké informace hledáte?

- Nová instalace operačního systému

Zde je naleznete

Médium Operační systém

POZNÁMKA: Médium *Operační systém* může být volitelné a nemusí být s počítačem dodáno.

Operační systém je v počítači již nainstalován. Váš operační systém přeinstalujete použitím média *Operating System* (viz „Přeinstalování Windows“ ve vaší Příručce uživatele).



Po přeinstalování vašeho operačního systému použijte k přeinstalování ovladačů zařízení dodaných s počítačem volitelné médium *Drivers and Utilities*.

Štítek s kódem operačního systému se nachází na počítači.

POZNÁMKA: Barva vašeho média se liší podle vámi objednaného operačního systému.

Instalace počítače

! **VÝSTRAHA:** Před prováděním některého z postupů uvedených v této kapitole si přečtěte bezpečnostní pokyny v *Informační příručka produktu*.

- 1 Rozbalte krabici s příslušenstvím.
- 2 Obsah krabice s příslušenstvím budete používat při instalaci počítače.
V krabici s příslušenstvím je i dokumentace a objednaný software či doplňkový hardware (například karty PC Card, jednotky a baterie).
- 3 Ke konektoru napájení počítače a do zásuvky napájení připojte napájecí adaptér.



- 4 Otevřete displej počítače a stisknutím vypínače zapnete počítač (viz „Čelní pohled“ na straně 71).

! **POZNÁMKA:** Před instalací karet nebo připojení počítače k dokovacímu zařízení nebo jinému externímu zařízení, například k tiskárně, doporučujeme počítač alespoň jednou zapnout a vypnout.

O tomto počítači

 **POZNÁMKA:** Vzhled vašeho počítače se může od modelu uvedeného v tomto dokumentu mírně lišit.

Čelní pohled



- | | | | | | |
|----|------------------------------------|----|---|----|------------------------|
| 1 | západka displeje | 2 | obrazovka | 3 | tlačítko napájení |
| 4 | kontrolky zařízení | 5 | klávesnice | 6 | dotyková podložka |
| 7 | čtečka otisků prstů
(volitelná) | 8 | tlačítka dotykové
desky/tlačítka tyčinky | 9 | tyčinka |
| 10 | kontrolky klávesnice | 11 | tlačítka ovládní hlasitosti | 12 | snímač okolního světla |
| 13 | tlačítko vypnutí zvuku | | | | |

Levá strana



- | | | |
|-------------------------------|---|----------------------------------|
| 1 otvor na bezpečnostní kabel | 2 větrací otvory | 3 zvukové konektory (2) |
| 4 pozice pro kartu Smart | 5 konektor 1394 | 6 přepínač bezdrátové komunikace |
| 7 indikátor Wi-Fi Catcher™ | 8 slot pro PC kartu (s prázdným místem) | 9 pevný disk |

Pravá strana



- | | | |
|--------------------|-------------------------------------|---------------------|
| 1 optická jednotka | 2 uvolnění západky optické jednotky | 3 konektory USB (2) |
|--------------------|-------------------------------------|---------------------|

Pohled zezadu

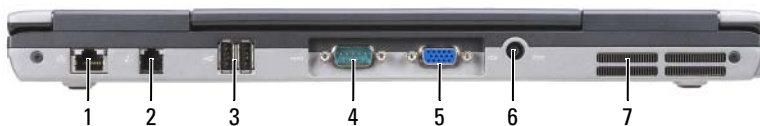

- | | | | |
|-----------------------------------|---------------------------|---------------------|-------------------------------|
| 1 síťový konektor (RJ-45) | 2 konektor modemu (RJ-11) | 3 konektory USB (2) | 4 konektor sériového rozhraní |
| 5 konektor zobrazovacího zařízení | 6 konektor napájení | 7 větrací otvory | |

Pohled zespu

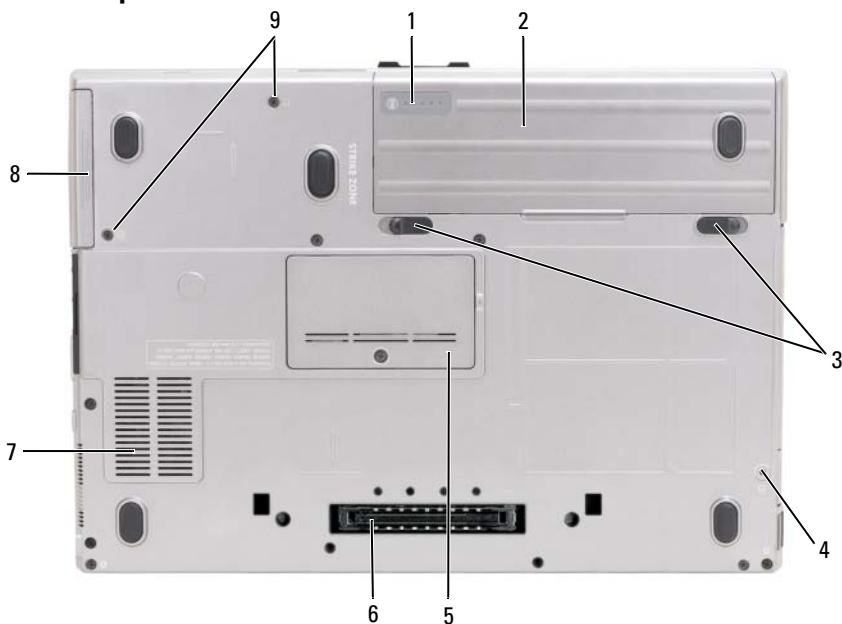

- | | | |
|--|--------------------------|--|
| 1 ukazatel nabití baterie/ukazatel stavu notebooku | 2 baterie | 3 pojistky zásuvky na baterii (2) |
| 4 zamykácí šroub (pokud existuje) | 5 kryt paměťového modulu | 6 konektor pro připojení k dokovacímu zařízení |
| 7 větrací otvory | 8 pevný disk | 9 šrouby pro hard disk (2) |

Používání baterie

Výkon baterie

 **POZNÁMKA:** Informace o záruce společnosti Dell na tento počítač najdete v *Informační příručka produktu* nebo v samostatném dokumentu se zněním záruky, který byl dodán s počítačem.

Pro dosažení optimálního výkonu počítače a zachování nastavení systému BIOS použijte tento přenosný počítač Dell vždy s nainstalovanou hlavní baterií. Jedna baterie je dodávána jako standardní vybavení v příhrádce.

 **POZNÁMKA:** Vzhledem k tomu, že baterie nemusí být zcela nabitá, před prvním použitím připojte nový počítač pomocí napájecího adaptéru k elektrické zásuvce. Chcete-li dosáhnout optimálního výsledku, použijte počítač s napájecím adaptérem, dokud nebude baterie zcela nabitá. Pokud chcete zobrazit stav baterie, klepněte na **Start** → **Control Panel** → **Power Options** → **Power Meter**.

Provozní délka baterie se liší v závislosti na provozních podmínkách. Chcete-li podstatně prodloužit provozní délku, můžete do příhrádky pro média nainstalovat volitelnou druhou baterii.

Provozní doba se značně snižuje při provádění následujících operací (včetně, ale bez omezení):

- Používání optických jednotek
- Používání zařízení pro bezdrátovou komunikaci, karet PC, ExpressCards, paměťových karet nebo zařízení USB
- Používání nastavení displeje s vysokým jasem, 3D spořiče obrazovky nebo jiné programy citlivé na napájení, například složité 3D grafické aplikace

Používání počítače v režimu maximálního výkonu (viz část „Konfigurace správy napájení“ v *uživatelské příručce*).

 **POZNÁMKA:** Délka provozu baterie (doba udržení napětí) se časem snižuje. V závislosti na frekvenci a podmínkách používání baterie bude během životnosti počítače pravděpodobně nutné zakoupit novou.

 **POZNÁMKA:** Před zápisem na disk CD nebo DVD doporučujeme připojit počítač k elektrické zásuvce.

Provozní doba se značně snižuje při provádění následujících operací (včetně, ale bez omezení):

- Používání optických jednotek
- Používání zařízení pro bezdrátovou komunikaci, karet PC, ExpressCards, paměťových karet nebo zařízení USB.
- Používání nastavení displeje s vysokým jasem, 3D spořiče obrazovky nebo jiné programy citlivé na napájení, například složité 3D grafické aplikace.
- Používání počítače v režimu maximálního výkonu. Informace o zobrazení vlastností možností napájení Windows nebo nástroje Dell QuickSet, který můžete použít ke konfiguraci nastavení řízení proudu, naleznete ve vaší *hardwarové uživatelské příručce*.

Než vložíte baterii do počítače, můžete zkontrolovat její stav. Můžete rovněž nastavit možnosti řízení spotřeby, které vás upozorní na vybití baterie.



VÝSTRAHA: V případě používání nevhodné baterie hrozí zvýšené nebezpečí požáru nebo výbuchu. Baterii nahrad'te pouze kompatibilní baterií zakoupenou u prodejce Dell. Tato baterie je určena pro napájení tohoto počítače Dell. V tomto počítači nepoužívejte baterie vyjmuté z jiných počítačů.



VÝSTRAHA: Baterie nevhazujte do domácího odpadu. Pokud baterii již nelze nabít, informujte se o možnosti likvidace baterií Li-Ion u místní organizace pro likvidaci odpadu nebo ochranu životního prostředí. Viz část „Likvidace baterie“ v *Informační příručce produktu*.



VÝSTRAHA: V případě nevhodné manipulace s baterií hrozí zvýšené nebezpečí požáru nebo popálení chemikáliemi. Baterii neperforujte, nespalujte, nedemontujte ani nevystavujte teplotě nad 65 °C (149 °F). Udržujte baterii mimo dosah dětí. Při manipulaci s poškozenými nebo tekoucími bateriemi postupujte s maximální opatrností. Z poškozených baterií mohou vytékat chemické látky, které mohou způsobit zranění osob nebo poškození zařízení.

Kontrola nabití baterie

Měřič baterie Dell QuickSet Battery Meter, okno Měřič napájení operačního systému Microsoft Windows a ikona , měřič nabití baterie a signalizace vybití baterie poskytují informace o nabití baterie.

Měřič baterie Dell™ QuickSet Battery Meter

Je-li nainstalována sada Dell QuickSet, <Fn><F3> stisknutím zobrazíte měřič baterie QuickSet Battery Meter. Na okně měřiče baterie je zobrazen stav, úroveň nabití a doba do dokončení nabíjení baterie v počítači.

Pokud chcete zobrazit více informací o sadě QuickSet, klepněte pravým tlačítkem na ikonu QuickSet v liště a potom na **Help**.

Měřič napájení systému Microsoft® Windows® XP

Měřič napájení systému Windows ukazuje zbývající dobu nabíjení baterie. Stav měřiče napájení zobrazíte poklepáním na ikonu  na hlavním panelu.

Pokud je počítač připojen k elektrické zásuvce, zobrazí se ikona .

Nabití baterie

Stisknutím nebo *stisknutím a podržením* stavového tlačítka na měřiči nabití na baterii můžete zkontrolovat:

- Nabití baterie (stisknutím a *uvolněním* stavového tlačítka)
- Stav baterie (stisknutím a *přidržením* stavového tlačítka)

Na délku provozu baterie má z velké části vliv frekvence nabíjení. Po stovkách cyklů nabití a vybití se snižuje kapacita nabíjení neboli stav baterie. Znamená to, že baterie může ukazovat, že je „nabitá“, ale její nabíjecí kapacita je omezena (stav).

Kontrola nabití baterie

Chcete-li zkontrolovat nabití baterie, *stiskněte a uvolněte* stavové tlačítko na měřidle nabití na baterii, aby se zobrazily indikátory úrovně nabití. Každý indikátor představuje přibližně 20 procent celkové kapacity baterie. Například pokud baterii zbývá 80 procent energie, svítí čtyři indikátory. Pokud nesvítí žádný indikátor, baterie je vybitá.

Kontrola stavu baterie



POZNÁMKA: Stav baterie lze zkontrolovat jedním z následujících způsobů: pomocí měřidla nabití na baterii, jak je uvedeno níže a pomocí Měřiče baterií v sadě Dell QuickSet. Pokud chcete zobrazit více informací o sadě QuickSet, klepněte pravým tlačítkem na ikonu QuickSet v liště a potom na **Help**.

Chcete-li zkontrolovat stav baterie pomocí měřidla, *stiskněte a podržte* stavové tlačítko na měřidle nabití baterie alespoň 3 sekundy. Pokud se nezobrazí žádné indikátory, baterie je v dobrém stavu a má k dispozici více než 80 procent své původní kapacity nabíjení. Osm indikátorů představuje postupnou degradaci. Pokud se zobrazí pět indikátorů, zbývá méně než 60 procent kapacity nabíjení a je třeba zvážit pořízení nové baterie. V části „Specifikace“ v *uživatelské příručce* naleznete více informací o provozní době baterie.

Upozornění na vybití baterie



UPOZORNĚNÍ: Aby nedošlo ke ztrátě nebo poškození dat, ihned po upozornění na vybití baterie uložte práci. Potom připojte počítač k elektrické zásuvce. Jestliže se baterie zcela vybita, automaticky se spustí režim spánku.

Ve výchozím nastavení dojde k upozornění na vybití baterie dojde, když je kapacita baterie vyčerpána přibližně z 90 procent. Nastavení alarmů baterie můžete změnit v nástroji QuickSet nebo v okně **Možnosti napájení - vlastnosti**. V části „Konfigurace nastavení správy napájení“ v *uživatelské příručce* naleznete informace o přístupu k nástroji QuickSet nebo oknu **Vlastnosti možností napájení**.

Dobíjení baterie

Když připojíte počítač k elektrické zásuvce nebo když nainstalujete baterii do počítače, který je připojený k elektrické zásuvce, počítač zkontroluje nabití baterie a teplotu. Napájecí adaptér potom podle potřeby nabije baterii a bude ji udržovat nabitou.



POZNÁMKA: Je-li počítač vypnutý, s nabíječkou Dell™ ExpressCharge™ napájecí adaptér nabije zcela vybitou baterii na 80 procent přibližně za hodinu na 100 procent přibližně za 2 hodiny. Je-li počítač zapnutý, je doba nabíjení delší. Baterii můžete ponechat v počítači libovolně dlouho. Vnitřní okruh baterie zabraňuje přehřívání baterie.

Pokud byla baterie používána v počítači nebo byla v horkém prostředí a je horká, po připojení počítače do elektrické zásuvky se baterie pravděpodobně nenabije.

 Pokud indikátor bliká střídavě zeleně a oranžově, baterie je příliš horká, aby se mohla začít nabíjet. Odpojte počítač z elektrické zásuvky a nechte počítač a baterii vychladnout na pokojovou teplotu. Potom připojte počítač k elektrické zásuvce a pokračujte v nabíjení baterie.

Vyjímání baterie

! **VÝSTRAHA:** V případě používání nevhodné baterie hrozí zvýšené nebezpečí požáru nebo výbuchu. Baterii nahrad'te pouze kompatibilní baterií zakoupenou u prodejce Dell. Tato baterie je určena pro napájení tohoto počítače Dell™. V tomto počítači nepoužívejte baterie vyjmuté z jiných počítačů.

! **VÝSTRAHA:** Před prováděním těchto postupů vypněte počítač, odpojte napájecí adaptér z elektrické zásuvky a od počítače, odpojte modem ze stěnového konektoru a od počítače a odpojte ostatní vnější kabely od počítače.

➡ **UPOZORNĚNÍ:** Aby se zabránilo možnému poškození kabelů, musíte od počítače odpojit všechny externí kabely.

Postup při odstranění baterie:

- 1 Je-li počítač připojen k základnové stanici, odpojte ho. Pokyny naleznete v dokumentaci dodané se základnovou stanicí.
- 2 Zkontrolujte, zda je počítač vypnutý.
- 3 Posuňte dvě západky na spodní straně počítače a potom vyjměte baterii z výklenku.

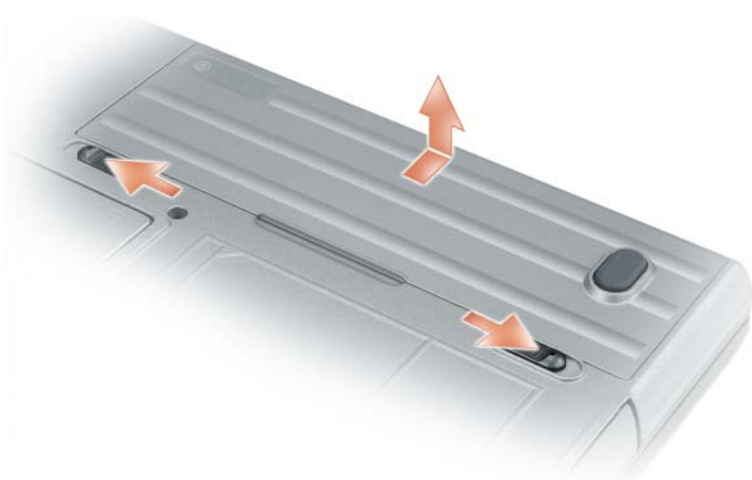

Při výměně baterie postupujte podle pokynů v opačném pořadí.

Skladování baterie

Před dlouhodobým uložením počítače vyjměte baterii. Během dlouhodobého skladování se baterie vybije. Po dlouhodobém skladování baterii před použitím plně nabijte (viz „Dobíjení baterie“ na straně 77).

Odstraňování problémů

Vyhledávání a problémy se softwarem



VÝSTRAHA: Před prováděním některého z postupů uvedených v této kapitole si přečtěte bezpečnostní pokyny v *Informační příručka produktu*.

Počítač nelze spustit

ZKONTROLUJTE, ZDA JE NAPÁJECÍ ADAPTÉR ŘÁDNĚ PŘIPOJEN K POČÍTAČI A K ELEKTRICKÉ ZÁSUVCE.

Počítač přestal reagovat



UPOZORNĚNÍ: Pokud řádně neukončíte operační systém, může dojít ke ztrátě dat.

VYPNĚTE POČÍTAČ — Pokud počítač nereaguje na stisknutí libovolné klávesy na klávesnici nebo na pohyb myši, stiskněte a podržte vypínač alespoň 8 až 10 sekund, dokud se počítač nevypne. Potom počítač restartujte.

Program přestal reagovat nebo se opakovaně hroutí



POZNÁMKA: V dokumentaci k softwaru nebo na disketě nebo na disku CD jsou obvykle uvedeny pokyny pro instalaci.

UKONČETE PROGRAM —

- 1 Opakovaně stiskněte kombinaci kláves <Ctrl><Shift><Esc>.
- 2 Klepněte na tlačítko **Správce úkolů**.
- 3 Klepněte na program, který přestal reagovat.
- 4 Klepněte na tlačítko **Ukončit úlohu**.

ZKONTROLUJTE DOKUMENTACI K SOFTWARE — V případě potřeby software odinstalujte a znovu nainstalujte.

Program je určen pro starší verzi operačního systému Microsoft® Windows®

SPUŠŤTE PRŮVODCE NASTAVENÍM KOMPATIBILITY PROGRAMU — Průvodce kompatibilitou programů nakonfiguruje program tak, aby se spustil v prostředí podobném jiným prostředím než v operačním systému Windows.

Windows XP

- 1 Klepněte na tlačítko **Start** → **Programy** → **Příslušenství** → **Průvodce nastavením kompatibility programu** → **Další**.
- 2 Postupujte podle pokynů na obrazovce.

Windows Vista

- 1 Klepněte na **Start** → **Control Panel** → **Control Panel Home** → **Programs a potom na Use an older program with this version of windows**.
- 2 Postupujte podle pokynů na obrazovce.

Zobrazí se modrá obrazovka

VYPNĚTE POČÍTAČ — Pokud počítač nereaguje na stisknutí libovolné klávesy na klávesnici nebo na pohyb myši, stiskněte a podržte vypínač alespoň 8 až 10 sekund, dokud se počítač nevyzne. Potom počítač restartujte.

Jiné problémy se softwarem

POKYNY PRO ODSTRANĚNÍ PROBLÉMŮ VYHLEDEJTE V DOKUMENTACI K SOFTWARE NEBO SE OBRATĚTE NA VÝROBCE SOFTWARE —

- Přesvědčte se, zda je program kompatibilní s operačním systémem nainstalovaným v počítači.
- Přesvědčte se, zda počítač splňuje minimální požadavky na hardware, který je nezbytný pro spuštění softwaru. Další informace najdete v dokumentaci k softwaru.
- Přesvědčte se, zda je program řádně nainstalován a nakonfigurován.
- Ověřte, zda nedochází ke konfliktu ovladačů zařízení s programem.
- V případě potřeby software odinstalujte a znovu nainstalujte.

IHNEDE ZAZÁLOHUJTE SOUBORY.

PROVĚŘTE PEVNÝ DISK, DISKETY NEBO DISKY CD ANTIVIROVÝM SOFTWAREM.

ULOŽTE A ZAVŘETE VŠECHNY OTEVŘENÉ SOUBORY, UKONČETE VŠECHNY SPUŠTĚNÉ PROGRAMY A VYPNĚTE POČÍTAČ PROSTŘEDNICTVÍM NABÍDKY START.

PROVĚŘTE, ZDA SE V POČÍTAČI NEVYSKYTUJE SPYWARE — Pokud je výkon počítače nízký, často se zobrazují místní okna s reklamním obsahem nebo máte problémy s připojením k Internetu, počítač je pravděpodobně zasažen spywarem. Prověřte počítač antivirovým programem, který obsahuje ochranu před spywarem (pravděpodobně bude třeba program zaktualizovat), a odstraňte spyware. Chcete-li získat další informace, přejděte na web support.dell.com a vyhledejte klíčové slovo *spyware*.

SPUŠTĚTE DIAGNOSTICKÝ NÁSTROJ DELL — Viz „Dell Diagnostics“ na straně 81. Pokud všechny testy proběhnou úspěšně, chyba souvisí se softwarovým problémem.

Dell Diagnostics

 **VÝSTRAHA:** Před prováděním některého z postupů uvedených v této kapitole si přečtěte bezpečnostní pokyny v *Informační příručka produktu*.

Kdy používat nástroj Dell Diagnostic

Dojde-li k problémům s počítačem, před kontaktováním odborné pomoci společnosti Dell proveďte kontrolní kroky uvedené v části „Vyhledávání a problémy se softwarem“ na straně 79 a spusťte diagnostický nástroj Dell.

Doporučujeme, abyste si tyto postupy před zahájením práce vytiskli.

 **UPOZORNĚNÍ:** Diagnostický nástroj Dell Diagnostics funguje pouze v počítačích Dell™.

 **POZNÁMKA:** Médium *Ovladače a nástroje* je volitelné a nemusí být s počítačem dodáno.

Otevřete systémové nastavení (viz „Program nastavení systému“ ve vaší Uživatelské příručce), zkontrolujte konfiguraci vašeho počítače a ujistěte se, že zařízení, které chcete testovat, se zobrazuje v systémovém nastavení a je aktivní.

Spusťte program Dell Diagnostics buď z pevného disku nebo z média s *ovladači a nástroji*.

Spuštění nástroje Dell Diagnostics z pevného disku

Diagnostický program Dell Diagnostics se nachází na skrytém oddílu pevném disku, určeném pro diagnostické nástroje.

 **POZNÁMKA:** Pokud na vašem počítači nelze zobrazit obrázek obrazovky, kontaktujte Dell (viz „Jak kontaktovat Dell“ v *uživatelské příručce*).

- 1 Vypněte počítač.
- 2 Je-li počítač připojen k základnové stanici, odpojte ho. Pokyny naleznete v dokumentaci dodané se základnovou stanicí.
- 3 Připojte počítač do zásuvky.
- 4 Nástroj Diagnostics lze spustit jedním z následujících způsobů:
 - a Zapněte počítač. Ihned po zobrazení loga DELL™ stiskněte klávesu <F12>. V nabídce po spuštění vyberte možnost Diagnostics (Diagnostika) a stiskněte klávesu <Enter>.

 **POZNÁMKA:** Pokud čekáte příliš dlouho a objeví se logo operačního systému, počkejte, dokud se nezobrazí plocha Microsoft® Windows®. Poté vypněte počítač a opakujte akci.

b Během spouštění počítače stiskněte a podržte klávesu <Fn>.

 **POZNÁMKA:** Jestliže se zobrazí zpráva, že na disku nebyl nalezen žádný oddíl s diagnostickými nástroji, spusťte program Dell Diagnostics z média *Ovladače a nástroje*.

Počítač spustí test Pre-boot System Assessment, sérii počátečních testů systémové desky, klávesnice, pevného disku a obrazovky.

- Během testů odpovzte na všechny kladené otázky.
- Pokud bude zjištěna nějaká chyba, počítač přestane a vydá zvukový signál. Chcete-li test ukončit a počítač restartovat, stiskněte <Esc>; chcete-li pokračovat v dalším testu, stiskněte <y>; chcete-li znovu otestovat součást, která selhala, stiskněte <r>.
- Jestliže se objeví poruchy během programu Pre-boot System Assessment, poznamenejte si chybový kód (kódy) a kontaktujte Dell (viz „Jak kontaktovat Dell“ v *uživatelské příručce*).

Pokud diagnostický program Pre-boot System Assessment proběhne úspěšně, zobrazí se zpráva Booting Dell Diagnostic Utility Partition Press any key to continue. (Restartování nástroje diagnostického programu Dell Diagnostics. Pokračujte stisknutím libovolné klávesy).

- 5 Stisknutím libovolné klávesy spustíte diagnostický program Dell Diagnostics z oddílu s diagnostickými nástroji na pevném disku.

Spuštění Dell Diagnostics z Média Ovladače a nástroje

- 1 Vložte *média* s ovladači a nástroji.

- 2 Vypněte a restartujte počítač.

Když se zobrazí logo DELL, stiskněte ihned <F12>.

Pokud čekáte příliš dlouho a zobrazí se logo systému Windows, čekejte dále, dokud se nezobrazí pracovní plocha systému Windows. Poté vypněte počítač a opakujte akci.



POZNÁMKA: Další kroky změní spouštěcí sekvenci pouze jednou. Při příštím spuštění se systém zavede podle zařízení uvedených v programu nastavení systému.

- 3 Když se zobrazí seznam spouštěcích zařízení, klepněte na položku **CD/DVD/CD-RW Drive** (Ovladač zařízení IDE CD-ROM CD/DVD/CD-RW) a stiskněte <Enter>.
- 4 Ve zobrazené nabídce vyberte možnost **Boot from CD-ROM** (Zavést z disku CD-ROM) a stiskněte klávesu <Enter>.
- 5 Zadaním 1 spustíte nabídku a pokračujte stisknutím klávesy <Enter>.
- 6 Z očíslovaného seznamu zvolte položku **Run the 32 Bit Dell Diagnostics** (Spustit 32 bitový diagnostický program Dell Diagnostics). Je-li v seznamu uvedeno několik verzí, zvolte verzi odpovídající vašemu počítači.
- 7 Když se zobrazí **Main Menu** (Hlavní nabídka) diagnostického programu Dell Diagnostics, zvolte test, který chcete spustit.

Hlavní nabídka diagnostického programu Dell Diagnostics

- 1 Po spuštění programu Dell Diagnostics a zobrazení **Main Menu** (Hlavní nabídka) klepněte na tlačítko požadované činnosti.

Možnost	Funkce
Express Test (Expresní zkouška)	Provede rychlou zkoušku zařízení. Tento test obvykle trvá 10 až 20 minut a není nutné, abyste do něj zasahovali. Expresní test , který zvyšuje pravděpodobnost rychlého odstranění, je vhodné spustit nejdříve.
Extended Test (Podrobná zkouška)	Provede důkladnou zkoušku zařízení. Tento test obvykle trvá 1 hodinu nebo déle a vyžaduje pravidelné odpovědi uživatele.
Custom Test (Vlastní zkouška)	Zkouší konkrétní zařízení. Testy, které chcete spustit, si můžete přizpůsobit.
Symptom Tree (Strom příznaků)	Uvádí seznam nejběžnějších příznaků a umožňuje výběr testu na základě příznaku problému, který máte.

- 2 Pokud na problém narazíte během testu, zobrazí se hlášení s chybovým kódem a popisem daného problému. Poznamenejte si chybový kód a popis problému a pak postupujte podle pokynů na obrazovce.

Pokud nedokážete chybový stav vyřešit, kontaktujte Dell (viz „Jak kontaktovat Dell“ v *uživatelské příručce*).



POZNÁMKA: Servisní štítek vašeho počítače se nachází v horní části obrazovky při každém testu. Když kontaktujete Dell, pracovník technické podpory vás požádá o servisní štítek.

- 3 Pokud spouštíte test **Custom Test** (Vlastní test) nebo **Symptom Tree** (Strom příznaků), klepnutím na příslušnou kartu popsanou v následující tabulce získáte další informace.

Karta	Funkce
Results (Výsledky)	Zobrazuje výsledky zkoušky a případně zjištěné chyby.
Errors (Chyby)	Zobrazí chybové podmínky, chybové kódy a popis daného problému.
Help (Nápověda)	Popisuje zkoušky a může obsahovat požadavky pro spuštění zkoušky.
Configuration (Konfigurace)	Zobrazí konfiguraci hardwaru pro vybrané zařízení. Aplikace Dell Diagnostics získává konfigurační informace o všech zařízeních z programu nastavení systému, paměti a nejrůznějších interních testů - a zobrazuje informace v seznamu zařízení v levém podokně na obrazovce. V seznamu nemusejí být uvedeny názvy všech součástí nainstalovaných v počítači nebo k němu připojených.
Parameters (Parametry)	Umožňuje upravit test změnou nastavení testu.

- 4 Po dokončení testů a v případě, že jste diagnostický program Dell Diagnostics spustili z *Média Ovladače a nástroje*, vyjměte médium.
- 5 Po dokončení testů zavřete obrazovku pro test a vraťte se na obrazovku **Hlavní nabídky**. Ukončete Diagnostický program Dell Diagnostics a restartujte počítač zavřením okna **Main Menu**.

Rejstřík

A

antivirový software, 81

B

baterie

dobíjení, 77

kontrola nabití, 75

měřič nabití, 76

měřič napájení, 76

skladování, 79

výkon, 74

vyjímání, 78

bezpečnostní pokyny, 66

C

Centrum pro nápovědu a
odbornou pomoc, 68

D

Dell Diagnostics

použití, 81

spuštění z média Ovladače a
nástroje, 83

spuštění z pevného disku, 82

diagnostický program Dell
Diagnostics

o, 81

diagnostika

Dell, 81

disk CD s operačním
systémem, 69

Disk CD s ovladači a nástroji, 65

disky CD

operační systém, 69

dokumentace

bezpečnost, 66

ergonomika, 66

licenční souhlas koncového
uživatele, 66

online, 67

předpisy, 66

příručka informacemi o
produktu, 66

záruka, 66

E

ergonomické informace, 66

H

hardware

diagnostický program Dell
Diagnostics, 81

I

- informace o předpisech, 66
- informace o záruce, 66
- internetová stránka podpory, 67
- internetová stránka podpory Dell, 67

L

- licenční souhlas koncového uživatele, 66

M

- médium s ovladači a nástroji diagnostiky, 81

O

- odstraňování problémů
 - Centrum pro nápovědu a odbornou pomoc, 68
 - diagnostický program Dell Diagnostics, 81
 - vyhledávání a problémy se softwarem, 79
- operační systém
 - nová instalace, 69

P

- počítač
 - omezený výkon, 81
 - přestal reagovat, 79
 - zhroutení, 79-80
- pohledy na systém
 - pravá strana, 72
- příručka informacemi o produktu, 66
- problémy
 - diagnostický program Dell Diagnostics, 81
 - modrá obrazovka, 80
 - omezování výkonu počítače, 81
 - počítač nelze spustit, 79
 - počítač přestal reagovat, 79
 - počítač se zhroutil, 79-80
 - program přestal reagovat, 79
 - program se zhroutil, 79
 - programy a kompatibilita Windows, 80
 - software, 79-80
 - spyware, 81
 - vyhledávání, 79
- průvodci
 - průvodce kompatibilitou programů, 80

Q

- QuickSet Help, 68

S

- servisní štítek, 66
- software
 - problémy, 80
- soubor nápovědy
 - Centrum pro nápovědu a odbornou pomoc Windows, 68
- spyware, 81

W

- Windows XP
 - Centrum pro nápovědu a odbornou pomoc, 68
 - nová instalace, 69
 - průvodce kompatibilitou programů, 80

Z

- zobrazení systému
 - čelní, 71
 - zespodu, 73
 - zezadu, 73

Dell Precision™ M2300 - Συνοπτικός οδηγός

Μοντέλο PP18L

Σημείωση, ειδοποίηση και προσοχή



ΣΗΜΕΙΩΣΗ: Η ΣΗΜΕΙΩΣΗ υποδεικνύει σημαντικές πληροφορίες που σας βοηθούν να χρησιμοποιείτε καλύτερα τον υπολογιστή σας.



ΕΙΔΟΠΟΙΗΣΗ: Η ΕΙΔΟΠΟΙΗΣΗ υποδηλώνει είτε δυνητική βλάβη υλικού είτε απώλεια δεδομένων και υποδεικνύει τον τρόπο με τον οποίο μπορείτε να αποφύγετε το πρόβλημα.



ΠΡΟΣΟΧΗ: Η ΠΡΟΣΟΧΗ επισημαίνει κίνδυνο βλάβης υλικού, τραυματισμού ή θανάτου.

Εάν αγοράσετε έναν υπολογιστή Dell™ της σειράς n, τυχόν αναφορές του παρόντος σε λειτουργικά συστήματα Microsoft® Windows® δεν ισχύουν.

**Οι πληροφορίες αυτού του εγγράφου μπορεί να αλλάζουν χωρίς προειδοποίηση.
© 2007 Dell Inc. Με επιφύλαξη παντός δικαιώματος.**

Εμπορικά σήματα που χρησιμοποιούνται στο παρόν: Οι ονομασίες *Dell*, *ExpressCharge*, το λογότυπο *DELL* και η ονομασία *Dell Precision* είναι εμπορικά σήματα της Dell Inc. Οι ονομασίες *Core*, *Active Management Technology*, *Centrino* και *Intel* είναι σήματα κατατεθέντα της Intel Corporation. Οι ονομασίες *Microsoft*, *Outlook*, *Windows*, *Windows Vista* είναι είτε σήματα κατατεθέντα είτε εμπορικά σήματα της Microsoft Corporation στις ΗΠΑ ή/και σε άλλες χώρες. Η ονομασία *Bluetooth* είναι σήμα κατατεθέν που ανήκει στην Bluetooth SIG, Inc. και χρησιμοποιείται από την Dell με άδεια. Η ονομασία *TouchStrip* είναι εμπορικό σήμα της UPEK, Inc. Η ονομασία *EMC* είναι σήμα κατατεθέν της EMC Corporation. Η ονομασία *ENERGY STAR* είναι σήμα κατατεθέν της Υπηρεσίας Περιβαλλοντικής Προστασίας των ΗΠΑ. Ως εταίρος ENERGY STAR, η Dell Inc. έχει καθορίσει ότι το παρόν προϊόν τηρεί τις οδηγίες ENERGY STAR για την ενεργειακή απόδοση.

Άλλα εμπορικά σήματα και εμπορικές ονομασίες μπορεί να χρησιμοποιούνται στο παρόν έγγραφο αναφερόμενα είτε στους κατόχους των σημάτων και των ονομάτων είτε στα προϊόντα τους. Η Dell Inc. παραιτείται από κάθε δικαίωμα σε εμπορικά σήματα και εμπορικές ονομασίες τρίτων.

Μοντέλο PP18L

Σεπτέμβριος 2007 P/N YU151 Αναθ. A00

Περιεχόμενα

Εύρεση πληροφοριών	95
Ρύθμιση του υπολογιστή σας	100
Πληροφορίες για τον υπολογιστή σας	102
Μπροστινή όψη	102
Αριστερή όψη	103
Δεξιά όψη	103
Πίσω όψη	104
Κάτω όψη	104
Χρήση μπαταρίας	105
Απόδοση μπαταρίας	105
Έλεγχος του φορτίου της μπαταρίας	107
Φόρτιση της μπαταρίας	109
Αφαίρεση της μπαταρίας	109
Αποθήκευση της μπαταρίας	110
Αντιμετώπιση προβλημάτων	110
Κλειδώματα και προβλήματα λογισμικού	110
Διαγνωστικό πρόγραμμα της Dell	113
Ευρετήριο	119

Εύρεση πληροφοριών

 **ΣΗΜΕΙΩΣΗ:** Ορισμένες λειτουργίες ή μέσα μπορεί να είναι προαιρετικά και μπορεί να μην αποστέλλονται με τον υπολογιστή σας. Ορισμένες λειτουργίες ή μέσα μπορεί να μην είναι διαθέσιμα σε ορισμένες χώρες.

 **ΣΗΜΕΙΩΣΗ:** Πρόσθετες πληροφορίες μπορούν να αποσταλούν μαζί με τον υπολογιστή σας.

Τι ψάχνετε;

- Ένα διαγνωστικό πρόγραμμα για τον υπολογιστή μου
- Προγράμματα οδήγησης για τον υπολογιστή μου
- Την τεκμηρίωση της συσκευής μου
- Λογισμικό συστήματος φορητού υπολογιστή (NSS)

Βρείτε το εδώ

CD-DVD Προγράμματα οδήγησης και βοηθητικές εφαρμογές

ΣΗΜΕΙΩΣΗ: Το CD/DVD *Προγράμματα οδήγησης και βοηθητικές εφαρμογές* ενδέχεται να είναι προαιρετικό και να μην αποσταλεί με τον υπολογιστή σας.

Η τεκμηρίωση και τα προγράμματα οδήγησης είναι ήδη εγκατεστημένα στον υπολογιστή σας. Μπορείτε να χρησιμοποιήσετε το CD/DVD για την επανεγκατάσταση προγραμμάτων οδήγησης (δείτε «Επανεγκατάσταση προγραμμάτων οδήγησης και βοηθητικών εφαρμογών» στον Οδηγό χρήσης) ή για την εκτέλεση του διαγνωστικού προγράμματος της Dell (δείτε «Διαγνωστικό πρόγραμμα της Dell» στη σελίδα 113).



Τι ψάχνετε;

Βρείτε το εδώ

Στο CD/DVD σας μπορεί να περιλαμβάνονται αρχεία πληροφοριών που θα σας παρέχουν ενημερώσεις της τελευταίας στιγμής σχετικά με τεχνικές αλλαγές στον υπολογιστή σας ή προχωρημένο τεχνικό υλικό αναφοράς για τεχνικούς ή έμπειρους χρήστες.

ΣΗΜΕΙΩΣΗ: Προγράμματα οδήγησης και ενημερώσεις τεκμηρίωσης θα βρείτε στη διεύθυνση **support.dell.com**.

-
- Προετοιμασία του υπολογιστή
 - Βασικές πληροφορίες αντιμετώπισης προβλημάτων
 - Διαγνωστικό Πρόγραμμα της Dell
 - Άνοιγμα του υπολογιστή

Στο παρόν έγγραφο

ΣΗΜΕΙΩΣΗ: Αυτό το έγγραφο είναι διαθέσιμο σε μορφή PDF από τη διεύθυνση **support.dell.com**.

-
- Πληροφορίες εγγύησης
 - Όροι και συνθήκες (μόνο για ΗΠΑ)
 - Οδηγίες ασφαλείας
 - Πληροφορίες κανονισμών
 - Πληροφορίες εργονομίας
 - Άδεια Χρήσης Τελικού Χρήστη

Οδηγός πληροφοριών προϊόντος Dell

Τι ψάχνετε; **Βρείτε το εδώ**

- Ετικέτα εξυπηρέτησης και κωδικός ταχείας εξυπηρέτησης
- Ετικέτα άδειας χρήσης των Microsoft® Windows®

Ετικέτα εξυπηρέτησης και Άδεια των Microsoft Windows

Οι ετικέτες αυτές βρίσκονται επάνω στον υπολογιστή σας.



- Χρησιμοποιήστε την ετικέτα εξυπηρέτησης για την αναγνώριση του υπολογιστή σας όταν χρησιμοποιείτε τη διεύθυνση **support.dell.com** ή έρχεστε σε επαφή με την υποστήριξη.
- Χρησιμοποιήστε τον κωδικό ταχείας εξυπηρέτησης όταν έρθετε σε επαφή με την υποστήριξη.

-
- Λύσεις — Υποδείξεις και συμβουλές αντιμετώπισης προβλημάτων, άρθρα από τεχνικούς και on-line μαθήματα, συχνές ερωτήσεις
 - Φόρουμ επικοινωνίας — Online συζητήσεις με άλλους πελάτες της Dell
 - Αναβαθμίσεις — Πληροφορίες αναβάθμισης για συστατικά στοιχεία όπως η μνήμη, η μονάδα σκληρού δίσκου και το λειτουργικό σύστημα.
 - Εξυπηρέτηση Πελατών — Πληροφορίες επαφών, κλήση σέρβις και παραγγελίες, εγγύηση και πληροφορίες επισκευών
 - Σέρβις και υποστήριξη — Κλήση σέρβις και ιστορικό υποστήριξης, online συζητήσεις με την τεχνική υποστήριξη

Ιστοχώρος υποστήριξης της Dell — support.dell.com

ΣΗΜΕΙΩΣΗ: Επιλέξτε την περιοχή σας για να εμφανίσετε την αντίστοιχη τοποθεσία υποστήριξης.

- Υπηρεσία τεχνικής ενημέρωσης της Dell — Προληπτική ειδοποίηση με μήνυμα ηλεκτρονικού ταχυδρομείου, για ενημερώσεις υλικού και λογισμικού που αφορούν τον υπολογιστή σας
- Παραπομπές — Εγχειρίδια υπολογιστή, αναλυτικά στοιχεία για τη διαμόρφωση του υπολογιστή μου, προδιαγραφές προϊόντος και επίσημα έγγραφα
- Λήψη αρχείων — Πιστοποιημένα προγράμματα οδήγησης, αναβάθμισης και ενημέρωσης λογισμικού
- Notebook System Software (NSS) — Σε περίπτωση που χρειαστεί να εγκαταστήσετε ξανά το λειτουργικό σύστημα στον υπολογιστή σας, θα πρέπει επίσης να εγκαταστήσετε ξανά το βοηθητικό πρόγραμμα NSS. Το NSS παρέχει κρίσιμες ενημερώσεις για το λειτουργικό σας σύστημα και υποστήριξη για επεξεργαστές, μονάδες οπτικών δίσκων, συσκευές USB κ.λπ. Το NSS είναι απαραίτητο για τη σωστή λειτουργία του υπολογιστή Dell. Το λογισμικό εντοπίζει αυτόματα τον υπολογιστή σας και το λειτουργικό σύστημα και εγκαθιστά τις απαραίτητες ενημερώσεις για τη δική σας διαμόρφωση.

- Συμβουλές για αναβαθμίσεις λογισμικού και αντιμετώπιση προβλημάτων — Συχνές ερωτήσεις, σημαντικά θέματα, και γενική κατάσταση του συστήματος του υπολογιστή σας

Για λήψη του NSS (Notebook System Software - λογισμικό συστήματος φορητού υπολογιστή):

- 1** Επισκεφθείτε τη διεύθυνση **support.dell.com**, επιλέξτε την αντίστοιχη περιοχή ή τμήμα, και πληκτρολογήστε την ετικέτα εξυπηρέτησης.
- 2** Επιλέξτε **Drivers & Downloads** (Προγράμματα οδήγησης & λήψεις) και κάντε κλικ στο **Go** (Μετάβαση).
- 3** Κάντε κλικ στο λειτουργικό σας σύστημα και κάντε αναζήτηση για *Notebook System Software*.

ΣΗΜΕΙΩΣΗ: Το περιβάλλον του **support.dell.com** ενδεχομένως να διαφέρει ανάλογα με τις επιλογές σας.

Βοηθητική εφαρμογή υποστήριξης της Dell

Η βοηθητική εφαρμογή υποστήριξης της Dell είναι ένα αυτοματοποιημένο σύστημα αναβάθμισης και ειδοποίησης που είναι εγκατεστημένο στον υπολογιστή σας. Παρέχει ελέγχους του συστήματός σας σε πραγματικό χρόνο, ενημερώσεις λογισμικού, και σχετικές πληροφορίες αυτο-υποστήριξης. Ανοίξτε τη βοηθητική εφαρμογή υποστήριξης της Dell από το εικονίδιο  στη γραμμή εργασιών.

Τι ψάχνετε;	Βρείτε το εδώ
<ul style="list-style-type: none"> Χρήση των Windows XP Εργασία με προγράμματα και αρχεία Προσαρμογή της επιφάνειας εργασίας 	<p>Κέντρο Βοήθειας και υποστήριξης των Windows</p> <ol style="list-style-type: none"> Κάντε κλικ στο Start (Εναρξη)→ Help and Support (Βοήθεια και υποστήριξη). Πληκτρολογήστε μια λέξη ή φράση που περιγράφει το πρόβλημα και κάντε κλικ στο εικονίδιο του βέλους. Κάντε κλικ στα θέματα που περιγράφουν το πρόβλημα που αντιμετωπίζετε. Ακολουθήστε τις οδηγίες στην οθόνη.
<ul style="list-style-type: none"> Πληροφορίες για δραστηριότητα δικτύου, ο οδηγός διαχείρισης ενέργειας, πλήκτρα λειτουργιών, και άλλα στοιχεία που ελέγχονται από το Dell QuickSet 	<p>Βοήθεια για το Dell QuickSet</p> <p>Για πρόσβαση στο <i>Dell QuickSet Help</i>, κάντε δεξί κλικ στο εικονίδιο QuickSet icon στη γραμμή εργασιών των Microsoft Windows.</p> <p>Για περισσότερες πληροφορίες για το Dell QuickSet, δείτε «Dell QuickSet» στον Οδηγό χρήσης.</p>
<ul style="list-style-type: none"> Επανεγκατάσταση του λειτουργικού συστήματος 	<p>CD λειτουργικού συστήματος</p> <p>ΣΗΜΕΙΩΣΗ: Το CD/DVD του <i>λειτουργικού συστήματος</i> ενδέχεται να είναι προαιρετικό και να μην αποσταλεί με τον υπολογιστή σας.</p> <p>Το λειτουργικό σύστημα είναι ήδη εγκατεστημένο στον υπολογιστή σας. Για να εγκαταστήσετε ξανά το λειτουργικό σας σύστημα, χρησιμοποιήστε το CD/DVD <i>Λειτουργικό σύστημα</i> (δείτε «Επανεγκατάσταση των Windows» στον Οδηγό χρήσης).</p>



Τι ψάχνετε;**Βρείτε το εδώ**

Αφού εγκαταστήσετε ξανά το λειτουργικό σας σύστημα, χρησιμοποιήστε το προαιρετικό CD/DVD *Προγράμματα οδήγησης και βοηθητικές εφαρμογές* για να εγκαταστήσετε ξανά τους οδηγούς για τις συσκευές που συμπεριλαμβάνονταν στον υπολογιστή σας.

Η ετικέτα για το κλειδί προϊόντος του λειτουργικού σας συστήματος βρίσκεται επάνω στον υπολογιστή σας.

ΣΗΜΕΙΩΣΗ: Το χρώμα του CD/DVC σας ποικίλει ανάλογα με το λειτουργικό σύστημα που παραγγείλατε.

Ρύθμιση του υπολογιστή σας



ΠΡΟΣΟΧΗ: Πριν ξεκινήσετε οποιαδήποτε από τις διαδικασίες που αναφέρονται σε αυτή την ενότητα, ακολουθήστε τις οδηγίες ασφαλείας που βρίσκονται στον *Οδηγό πληροφοριών προϊόντος*.

- 1 Αφαιρέστε τη συσκευασία των εξαρτημάτων.
- 2 Φυλάξτε τα περιεχόμενα της συσκευασίας των εξαρτημάτων που διατίθενται ξεχωριστά, τα οποία θα χρειαστείτε για να ολοκληρώσετε την προετοιμασία του υπολογιστή σας.

Στη συσκευασία περιλαμβάνεται επίσης η τεκμηρίωση χρήσης και τυχόν λογισμικό ή πρόσθετος υλικός εξοπλισμός (κάρτες PC, μονάδες δίσκου ή μπαταρίες) που παραγγείλατε.

- 3 Συνδέστε το μετασχηματιστή AC με την αντίστοιχη υποδοχή στον υπολογιστή και σε μια πρίζα.



- 4 Ανοίξτε την οθόνη του υπολογιστή και πατήστε το κουμπί λειτουργίας για να ενεργοποιήσετε τον υπολογιστή (δείτε «Μπροστινή όψη» στη σελίδα 102).



ΣΗΜΕΙΩΣΗ: Συνιστάται να ενεργοποιήσετε και να απενεργοποιήσετε τον υπολογιστή σας τουλάχιστον μία φορά πριν εγκαταστήσετε κάρτες ή συνδέσετε τον υπολογιστή σε μια συσκευή σύνδεσης ή άλλη εξωτερική συσκευή, όπως π.χ. εκτυπωτή.

Πληροφορίες για τον υπολογιστή σας



ΣΗΜΕΙΩΣΗ: Η εμφάνιση του υπολογιστή σας ενδεχομένως να διαφέρει ελαφρώς από το μοντέλο που απεικονίζεται στο παρόν έγγραφο.

Μπροστινή όψη



- | | | |
|--|---------------------------------------|--------------------------------------|
| 1 ασφάλεια οθόνης | 2 οθόνη | 3 κουμπί λειτουργίας |
| 4 λυχνίες κατάστασης συσκευών | 5 πληκτρολόγιο | 6 επιφάνεια αφής |
| 7 ανάγνωση δακτυλικών αποτυπωμάτων (προαιρετικό) | 8 κουμπιά επιφάνειας αφής/track stick | 9 track stick |
| 10 λυχνίες κατάστασης πληκτρολογίου | 11 κουμπιά ελέγχου έντασης | 12 αισθητήρας φωτισμού περιβάλλοντος |
| 13 κουμπί σίγασης | | |

Αριστερή όψη



- | | | |
|------------------------------|--------------------------------|---------------------------|
| 1 υποδοχή καλωδίου ασφαλείας | 2 θυρίδες εξαερισμού | 3 θύρες σύνδεσης ήχου (2) |
| 4 υποδοχή έξυπνης κάρτας | 5 θύρα 1394 | 6 ασύρματος διακόπτης |
| 7 λυχνία Wi-Fi Catcher™ | 8 υποδοχή PC Card (με κάλυμμα) | 9 μονάδα σκληρού δίσκου |

Δεξιά όψη



- | | | |
|---------------------------------------|--------------------------------|-----------------|
| 1 μονάδα οπτικών δίσκων στη θήκη μέσω | 2 ασφάλεια συσκευής θήκης μέσω | 3 θύρες USB (2) |
|---------------------------------------|--------------------------------|-----------------|

Πίσω όψη

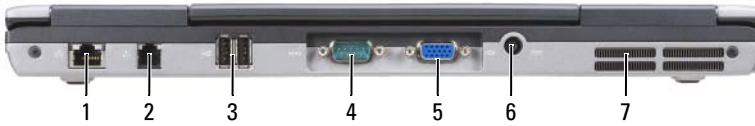

- | | | | |
|------------------------|--------------------------|------------------------|-----------------|
| 1 θύρα δικτύου (RJ-45) | 2 θύρα μόντεμ (RJ-11) | 3 θύρες USB (2) | 4 σειριακή θύρα |
| 5 θύρα βίντεο | 6 θύρα μετασχηματιστή AC | 7 θυρίδες εξαιρετισμού | |

Κάτω όψη

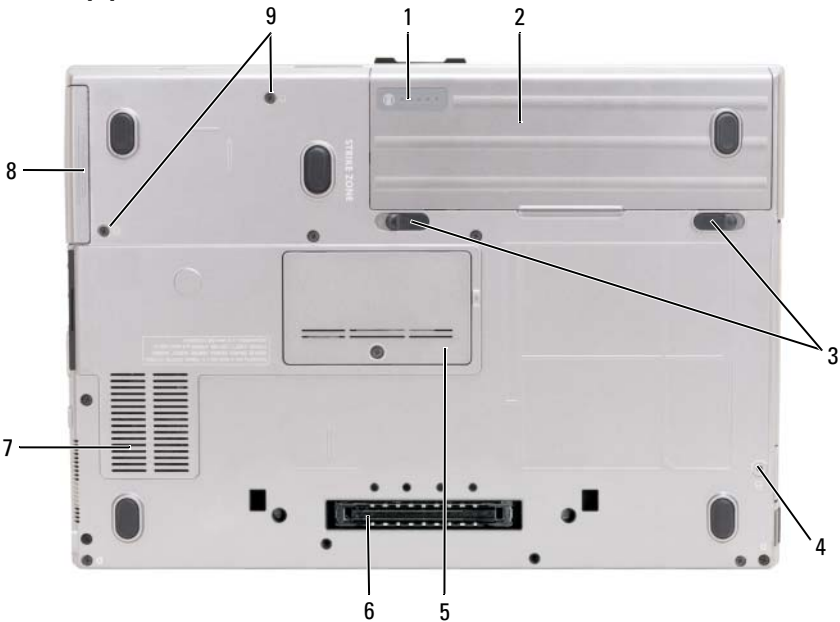

- | | | |
|--|--------------------------|----------------------------------|
| 1 δείκτης φορτίου μπαταρίας/δείκτης καλής κατάστασης | 2 μπαταρία | 3 ασφάλειες θήκης μπαταρίας (2) |
| 4 βίδα κλειδώματος συσκευής (αν υπάρχει) | 5 κάλυμμα μονάδας μνήμης | 6 υποδοχή συσκευής σύνδεσης |
| 7 θυρίδες εξαιρετισμού | 8 μονάδα σκληρού δίσκου | 9 βίδες σκληρού δίσκου (2) |

Χρήση μπαταρίας

Απόδοση μπαταρίας



ΣΗΜΕΙΩΣΗ: Για πληροφορίες σχετικά με την εγγύηση της Dell για τον υπολογιστή σας, ανατρέξτε στον *Οδηγό πληροφοριών προϊόντος* ή στο ξεχωριστό έντυπο εγγύησης που αποστέλλεται μαζί με τον υπολογιστή σας.

Για τη βέλτιστη απόδοση του υπολογιστή και για να μπορείτε να διατηρείτε τις ρυθμίσεις BIOS, χρησιμοποιείτε το φορητό υπολογιστή σας Dell με εγκατεστημένη την κύρια μπαταρία κάθε φορά. Μία μπαταρία παρέχεται ως στάνταρ εξοπλισμός στη θήκη μπαταρίας.



ΣΗΜΕΙΩΣΗ: Επειδή η μπαταρία μπορεί να μην είναι πλήρως φορτισμένη, χρησιμοποιήστε το μετασχηματιστή AC για να συνδέσετε τον νέο υπολογιστή σας σε μια ηλεκτρική πρίζα κατά την πρώτη χρήση του υπολογιστή. Για καλύτερα αποτελέσματα, λειτουργείτε τον υπολογιστή με το μετασχηματιστή AC έως ότου η μπαταρία φορτιστεί πλήρως. Για να δείτε την κατάσταση φόρτισης της μπαταρίας, κάντε κλικ στο **Start** (Έναρξη) → **Control Panel** (Πίνακας Ελέγχου) → **Power Options** (Επιλογές ενέργειας) → **Power Meter** (Μετρητής ισχύος).

Ο χρόνος λειτουργίας της μπαταρίας ποικίλλει ανάλογα με τις συνθήκες λειτουργίας. Μπορείτε να εγκαταστήσετε μια προαιρετική δεύτερη μπαταρία στο τμήμα μέσων, ώστε να αυξήσετε σημαντικά το χρόνο λειτουργίας.

Ο χρόνος λειτουργίας μειώνεται σημαντικά όταν εκτελείτε εργασίες που, μεταξύ άλλων, συμπεριλαμβάνουν:

- Χρήση μονάδων οπτικού δίσκου
- Χρήση συσκευών ασύρματης επικοινωνίας, καρτών PC, ExpressCards, καρτών μνήμης μέσων, ή συσκευών USB
- Χρήση ρυθμίσεων οθόνης με υψηλή φωτεινότητα, προστασίας οθόνης με τρισδιάστατα σχέδια ή άλλων προγραμμάτων που απαιτούν μεγάλη ισχύ, όπως εφαρμογές για πολύπλοκα τρισδιάστατα γραφικά

Λειτουργία του υπολογιστή σε κατάσταση μέγιστης απόδοσης (δείτε «Διαμόρφωση των ρυθμίσεων διαχείρισης ενέργειας» στον *Οδηγό χρήσης*).



ΣΗΜΕΙΩΣΗ: Ο χρόνος λειτουργίας της μπαταρίας (ο χρόνος κατά τον οποίο μπορεί να διατηρήσει ένα φορτίο) μειώνεται με τον καιρό. Ανάλογα με το πόσο συχνά χρησιμοποιείται η μπαταρία και ανάλογα με τις συνθήκες υπό τις οποίες χρησιμοποιείται, μπορεί να χρειαστεί να αγοράσετε καινούρια μπαταρία κατά τη διάρκεια ζωής του υπολογιστή σας.





ΣΗΜΕΙΩΣΗ: Συνιστάται η σύνδεση του υπολογιστή σας σε μια ηλεκτρική πρίζα, όταν εγγράφετε CD ή DVD.

Ο χρόνος λειτουργίας μειώνεται σημαντικά όταν εκτελείτε εργασίες που, μεταξύ άλλων, συμπεριλαμβάνουν:

- Χρήση μονάδων οπτικού δίσκου.
- Χρήση συσκευών ασύρματης επικοινωνίας, καρτών PC, Express Cards, καρτών μνήμης μέσων, ή συσκευών USB.
- Χρήση ρυθμίσεων οθόνης με υψηλή φωτεινότητα, προστασίας οθόνης με τρισδιάστατα σχέδια ή άλλων προγραμμάτων που απαιτούν μεγάλη ισχύ, όπως εφαρμογές για πολύπλοκα τρισδιάστατα γραφικά.
- Λειτουργία του υπολογιστή σε κατάσταση μέγιστης απόδοσης. Δείτε «Διαμόρφωση των ρυθμίσεων διαχείρισης ενέργειας» στο *Εγχειρίδιο κατόχου υλικού* για πληροφορίες σχετικά με την πρόσβαση στις Windows Power Options Properties ή στο Dell QuickSet, που μπορείτε να χρησιμοποιήσετε για τη διαμόρφωση των ρυθμίσεων διαχείρισης ενέργειας.

Μπορείτε να ελέγξετε το φορτίο της μπαταρίας πριν την εισάγετε στον υπολογιστή. Μπορείτε επίσης να ρυθμίσετε τις επιλογές διαχείρισης ενέργειας, ώστε να σας ειδοποιούν όταν το φορτίο της μπαταρίας είναι χαμηλό.

 **ΠΡΟΣΟΧΗ:** Η χρήση ασύμβατης μπαταρίας μπορεί να δημιουργήσει κίνδυνο πυρκαγιάς ή έκρηξης. Αντικαταστήστε την μπαταρία μόνο με μια συμβατή μπαταρία από την Dell. Η μπαταρία είναι σχεδιασμένη για να χρησιμοποιείται μαζί με τον υπολογιστή Dell σας. Μην χρησιμοποιείτε μπαταρία από άλλους υπολογιστές για το δικό σας υπολογιστή.

 **ΠΡΟΣΟΧΗ:** Μην απορρίπτετε τις μπαταρίες με τα οικιακά απορρίμματα. Όταν η μπαταρία σας δεν έχει πλέον φορτίο, μπορείτε να απευθυνθείτε στον τοπικό φορέα διάθεσης απορριμμάτων ή περιβαλλοντικό φορέα, που θα σας συμβουλευθούν σχετικά με τη διάθεση μπαταριών ιόντων λιθίου. Ανατρέξτε στην ενότητα «Απόρριψη μπαταρίας» στον *Οδηγό πληροφοριών προϊόντος*.

 **ΠΡΟΣΟΧΗ:** Η κακή χρήση της μπαταρίας μπορεί να αυξήσει τον κίνδυνο πυρκαγιάς ή χημικού εγκαύματος. Αποφύγετε τη διάτρηση, την καύση, την αποσυναρμολόγηση ή την έκθεση της μπαταρίας σε θερμοκρασίες μεγαλύτερες από 65°C (149°F). Φυλάσσετε την μπαταρία μακριά από τα παιδιά. Ο χειρισμός κατεστραμμένων μπαταριών ή μπαταριών με διαρροή πρέπει να γίνεται με ιδιαίτερη προσοχή. Στις κατεστραμμένες μπαταρίες μπορεί να υπάρχει διαρροή και να προκληθεί έτσι τραυματισμός κάποιου προσώπου ή ζημιά σε συσκευή.

Έλεγχος του φορτίου της μπαταρίας

Ο μετρητής μπαταρίας του Dell QuickSet, το **Power Meter** (Μετρητής ισχύος) των Microsoft Windows και το εικονίδιο , ο δείκτης φορτίου μπαταρίας και ο μετρητής καλής κατάστασης, καθώς και η προειδοποίηση χαμηλής μπαταρίας παρέχουν πληροφορίες σχετικά με το φορτίο της μπαταρίας.

Μετρητής μπαταρίας Dell™ QuickSet

Αν ο μετρητής Dell QuickSet είναι εγκατεστημένος, πιέστε <Fn><F3> για να εμφανίσετε στην οθόνη το μετρητή μπαταρίας QuickSet. Το παράθυρο του μετρητή μπαταρίας εμφανίζει την κατάσταση, το επίπεδο φόρτισης και το χρόνο ολοκλήρωσης φόρτισης για την μπαταρία του υπολογιστή σας.

Για περισσότερες πληροφορίες σχετικά με το QuickSet, κάντε δεξί κλικ στο εικονίδιο QuickSet στη γραμμή εργασιών και κάντε κλικ στο **Help** (Βοήθεια).

Μετρητής ισχύος Microsoft® Windows® XP

Ο Μετρητής ισχύος των Windows δείχνει το φορτίο που απομένει στην μπαταρία. Για να ελέγξετε το μετρητή ισχύος, κάντε δεξί κλικ στο εικονίδιο  στη γραμμή εργασιών.

Αν ο υπολογιστής είναι συνδεδεμένος σε ηλεκτρική πρίζα, εμφανίζεται ένα εικονίδιο .

Δείκτης φορτίου

Πατώντας μία φορά ή πατώντας και κρατώντας πατημένο το κουμπί κατάστασης στο δείκτη φορτίου στην μπαταρία, μπορείτε να ελέγξετε:

- Το φορτίο της μπαταρίας (ελέγξτε πατώντας και αφήνοντας το κουμπί κατάστασης)
- Την καλή κατάσταση της μπαταρίας (ελέγξτε πατώντας και κρατώντας πατημένο το κουμπί κατάστασης)

Ο χρόνος λειτουργίας της μπαταρίας προσδιορίζεται κατά κύριο λόγο από το πόσες φορές έχει γίνει φόρτιση. Μετά από εκατό κύκλους φόρτισης και αποφόρτισης, οι μπαταρίες χάνουν σε κάποιο βαθμό τη χωρητικότητά τους ή — την καλή τους κατάσταση. Στην περίπτωση αυτή, μια μπαταρία μπορεί να φαίνεται «φορτισμένη» αλλά η φόρτισή της να είναι μειωμένη.

Έλεγχος φόρτισης της μπαταρίας

Για να ελέγξετε τη φόρτιση μιας μπαταρίας, πατήστε και αφήστε το κουμπί κατάστασης του μετρητή φόρτισης μπαταρίας και θα ανάψουν οι λυχνίες για το επίπεδο φόρτισης. Κάθε λυχνία εκφράζει το 20 τοις εκατό περίπου του συνολικού φορτίου μπαταρίας. Για παράδειγμα, αν στην μπαταρία απομένει το 80 τοις εκατό του φορτίου της, τότε ανάβουν τέσσερις από τις λυχνίες αυτές. Αν δεν ανάβει καμία, αυτό σημαίνει ότι η μπαταρία δεν έχει φορτίο.

Έλεγχος κατάστασης της μπαταρίας



ΣΗΜΕΙΩΣΗ: Μπορείτε να ελέγξετε την καλή κατάσταση της μπαταρίας με δύο τρόπους: χρησιμοποιώντας το δείκτη φορτίου στην μπαταρία όπως περιγράφεται παρακάτω και χρησιμοποιώντας το μετρητή μπαταρίας στο Dell QuickSet. Για πληροφορίες σχετικά με το QuickSet, κάντε δεξί κλικ στο εικονίδιο QuickSet της γραμμής εργασίας και πατήστε **Help** (Βοήθεια).

Για να ελέγξετε την καλή κατάσταση της μπαταρίας χρησιμοποιώντας το μετρητή φορτίου, πατήστε και κρατήστε πατημένο το δείκτη φορτίου μπαταρίας για 3 δευτερόλεπτα τουλάχιστον. Αν δεν ανάψει καμία λυχνία, αυτό σημαίνει ότι η μπαταρία βρίσκεται σε καλή κατάσταση και ότι διατηρεί τη χωρητικότητά της σε ποσοστό μεγαλύτερο από 80 τοις εκατό. Κάθε μία λυχνία εκφράζει μια σταδιακή υποβάθμιση. Αν ανάψουν πέντε λυχνίες, τότε η χωρητικότητα είναι μικρότερη από το 60 τοις εκατό και θα πρέπει να φροντίσετε για την αντικατάσταση της μπαταρίας. Ανατρέξτε στην ενότητα «Προδιαγραφές» στον *Οδηγό χρήσης* για περισσότερες πληροφορίες σχετικά με το χρόνο λειτουργίας της μπαταρίας.

Προειδοποίηση χαμηλής μπαταρίας



ΕΙΔΟΠΟΙΗΣΗ: Για να αποφευχθεί τυχόν απώλεια ή καταστροφή δεδομένων, αποθηκεύστε την εργασία σας αμέσως μόλις δείτε την προειδοποίηση. Κατόπιν συνδέστε τον υπολογιστή στην πρίζα. Αν η μπαταρία αδειάζει τελείως, ο υπολογιστής περνάει αυτόματα σε λειτουργία αδρανοποίησης.

Από προεπιλογή, ένα αναδυόμενο παράθυρο σας προειδοποιεί όταν το φορτίο της μπαταρίας έχει μειωθεί κατά 90 τοις εκατό. Μπορείτε να αλλάξετε τις ρυθμίσεις για τους συναγερμούς της μπαταρίας στο QuickSet ή στο παράθυρο **Power Options Properties** (Επιλογές ενέργειας). Ανατρέξτε στην ενότητα «Διαμόρφωση ρυθμίσεων διαχείριση ενέργειας» στον *Οδηγό χρήσης* για πληροφορίες σχετικά με την πρόσβαση στο εικονίδιο QuickSet ή στο παράθυρο **Power Options Properties** (Επιλογές ενέργειας).

Φόρτιση της μπαταρίας

Όταν συνδέετε τον υπολογιστή σε πρίζα ή όταν εγκαθιστάτε μια μπαταρία ενώ ο υπολογιστής είναι συνδεδεμένος στην πρίζα, ο υπολογιστής ελέγχει το φορτίο της μπαταρίας και τη θερμοκρασία. Αν χρειάζεται, ο μετασχηματιστής τότε θα φορτίσει την μπαταρία και θα διατηρήσει το φορτίο της.



ΣΗΜΕΙΩΣΗ: Με το Dell™ ExpressCharge™, όταν ο υπολογιστής απενεργοποιείται, ο μετασχηματιστής AC φορτίζει μια τελείως αποφορτισμένη μπαταρία στο 80 τοις εκατό σε περίπου 1 ώρα και στο 100 τοις εκατό σε περίπου 2 ώρες. Ο χρόνος φόρτισης είναι μεγαλύτερος όταν ο υπολογιστής είναι αναμμένος. Μπορείτε να αφήσετε την μπαταρία στον υπολογιστή για όσο διάστημα θέλετε. Τα εσωτερικά κυκλώματα της μπαταρίας αποτρέπουν τυχόν υπερφόρτιση της μπαταρίας.

Αν η μπαταρία είναι ζεστή από τη χρήση της στον υπολογιστή σας ή επειδή βρισκόταν σε ζεστό χώρο, μπορεί να μην φορτιστεί όταν συνδέσετε τον υπολογιστή σε μια πρίζα.

Η μπαταρία είναι πολύ ζεστή για να αρχίσει η φόρτιση αν η λυχνία  αναβοσβήνει αλλάζοντας διαδοχικά από πράσινο σε πορτοκαλί χρώμα. Αποσυνδέστε τον υπολογιστή από την πρίζα και αφήστε τον υπολογιστή και την μπαταρία να κρυώσουν σε θερμοκρασία δωματίου. Έπειτα συνδέστε τον υπολογιστή σε μια πρίζα και συνεχίστε την φόρτιση της μπαταρίας.

Αφαίρεση της μπαταρίας



ΠΡΟΣΟΧΗ: Η χρήση ασύμβατης μπαταρίας μπορεί να δημιουργήσει κίνδυνο πυρκαγιάς ή έκρηξης. Αντικαταστήστε την μπαταρία μόνο με μια συμβατή μπαταρία από την Dell. Η μπαταρία είναι σχεδιασμένη για να χρησιμοποιείται μαζί με τον υπολογιστή Dell™ σας. Μην χρησιμοποιείτε μπαταρία από άλλους υπολογιστές για το δικό σας υπολογιστή.



ΠΡΟΣΟΧΗ: Πριν την εκτέλεση αυτών των διαδικασιών, απενεργοποιήστε τον υπολογιστή, αποσυνδέστε το μετασχηματιστή AC από την ηλεκτρική πρίζα και τον υπολογιστή, αποσυνδέστε το μόντεμ από την πρίζα και τον υπολογιστή, και αποσυνδέστε τυχόν εξωτερικά καλώδια από τον υπολογιστή.



ΕΙΔΟΠΟΙΗΣΗ: Θα πρέπει να αποσυνδέσετε όλα τα εξωτερικά καλώδια από τον υπολογιστή ώστε να αποφύγετε βλάβες στις θύρες.

Για την αφαίρεση της μπαταρίας:

- 1 Εάν ο υπολογιστής είναι συνδεδεμένος σε μία συσκευή βάσης, αποσυνδέστε τον. Για οδηγίες, ανατρέξτε στην τεκμηρίωση που συνόδευε τη συσκευή βάσης.
- 2 Βεβαιωθείτε ότι ο υπολογιστής είναι σβηστός.

- 3 Σύρετε τις δύο ασφάλειες στην κάτω πλευρά του υπολογιστή και, στη συνέχεια, αφαιρέστε τη μπαταρία από τη θήκη της.

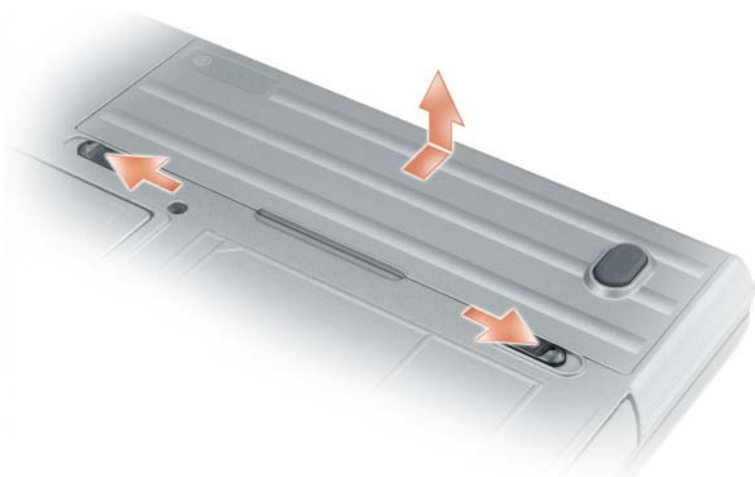

Για να τοποθετήσετε την μπαταρία, ακολουθήστε τη διαδικασία αφαίρεσης με την ανάποδη σειρά.

Αποθήκευση της μπαταρίας

Αφαιρέστε την μπαταρία όταν αποθηκεύετε τον υπολογιστή σας για μεγάλο χρονικό διάστημα. Κατά τη διάρκεια μακρόχρονης αποθήκευσης, η μπαταρία αποφορτίζεται. Μετά από μια μεγάλη περίοδο αποθήκευσης, φορτίστε ξανά την μπαταρία πλήρως πριν τη χρήση της (δείτε «Φόρτιση της μπαταρίας» στη σελίδα 109).

Αντιμέτωπιση προβλημάτων

Κλειδώματα και προβλήματα λογισμικού

⚠ ΠΡΟΣΟΧΗ: Πριν ξεκινήσετε οποιαδήποτε από τις διαδικασίες που αναφέρονται σε αυτή την ενότητα, ακολουθήστε τις οδηγίες ασφαλείας που βρίσκονται στον *Οδηγό πληροφοριών προϊόντος*.

Δεν γίνεται εκκίνηση του υπολογιστή

Βεβαιωθείτε ότι ο μετασχηματιστής AC είναι σταθερά συνδεδεμένος στον υπολογιστή και στην πρίζα.

Ο υπολογιστής δεν αποκρίνεται πλέον



ΕΙΔΟΠΟΙΗΣΗ: Ενδέχεται να χάσετε δεδομένα αν δεν είναι δυνατός ο τερματισμός του λειτουργικού συστήματος.

Κλείστε τον υπολογιστή σας — Αν ο υπολογιστής δεν αποκριθεί, πιέζοντας ένα πλήκτρο στο πληκτρολόγιο ή κινώντας το ποντίκι, πατήστε και κρατήστε πατημένο το πλήκτρο λειτουργίας για 8 έως 10 δευτερόλεπτα περίπου, μέχρι ο υπολογιστής να απενεργοποιηθεί. Έπειτα επανεκκινήστε τον.

Ένα πρόγραμμα σταματάει να ανταποκρίνεται ή εκτελεί επανειλημμένα ασφαλή λειτουργία



ΣΗΜΕΙΩΣΗ: Το λογισμικό περιλαμβάνει συνήθως οδηγίες για την εγκατάσταση στην τεκμηρίωσή του ή σε δισκέτα ή σε CD.

Κλείστε το πρόγραμμα —

- 1 Πιέστε <Ctrl><Shift><Esc> ταυτόχρονα.
- 2 Κάντε κλικ στο **Task Manager** (Διαχείριση εργασιών).
- 3 Κάντε κλικ στο πρόγραμμα το οποίο δεν αποκρίνεται πλέον.
- 4 Κάντε κλικ στο **End Task** (Τέλος διεργασίας).

Ελέγξτε το εγχειρίδιο του λογισμικού — Αν χρειάζεται, απεγκαταστήστε και εγκαταστήστε ξανά το πρόγραμμα.

Ένα πρόγραμμα είναι σχεδιασμένο για μια προηγούμενη έκδοση του λειτουργικού συστήματος Microsoft® Windows®

Εκτελέστε τον Οδηγό συμβατότητας προγραμμάτων — Ο οδηγός συμβατότητας προγράμματος ρυθμίζει ένα πρόγραμμα έτσι ώστε να εκτελείται σε περιβάλλον παρόμοιο με περιβάλλοντα λειτουργικού συστήματος διαφορετικού από τα Windows.

Windows XP

- 1 Κάντε κλικ στο **Start** (Εναρξη)→ **All Programs** (Όλα τα προγράμματα)→ **Accessories** (Βοηθήματα)→ **Program Compatibility Wizard** (Οδηγός συμβατότητας προγραμμάτων)→ **Next** (Επόμενο).
- 2 Ακολουθήστε τις οδηγίες στην οθόνη.

Windows Vista

- 1 Κάντε κλικ στο **Start** (Εναρξη)→ **Control Panel** (Πίνακας Ελέγχου)→ **Control Panel Home** (Αρχική σελίδα Πίνακα Ελέγχου)→ **Programs** (Προγράμματα) και κάντε κλικ στο **Use an older program with this version of windows** (Χρήση παλιότερου προγράμματος με αυτήν την έκδοση των Windows).
- 2 Ακολουθήστε τις οδηγίες στην οθόνη.

Εμφανίζεται μια μπλε οθόνη

Κλείστε τον υπολογιστή σας — Αν ο υπολογιστής δεν αποκριθεί, πιέζοντας ένα πλήκτρο στο πληκτρολόγιο ή κινώντας το ποντίκι, πατήστε και κρατήστε πατημένο το πλήκτρο λειτουργίας για 8 έως 10 δευτερόλεπτα περίπου, μέχρι ο υπολογιστής να απενεργοποιηθεί. Έπειτα επανεκκινήστε τον.

Άλλα προβλήματα λογισμικού

Ελέγξτε το εγχειρίδιο λογισμικού ή επικοινωνήστε με τον κατασκευαστή του λογισμικού για πληροφορίες σχετικά με την αντιμετώπιση προβλημάτων —

- Βεβαιωθείτε ότι το πρόγραμμα είναι συμβατό με το λειτουργικό σύστημα που έχετε εγκατεστημένο στον υπολογιστή σας.
- Βεβαιωθείτε ότι ο υπολογιστής ικανοποιεί τις ελάχιστες απαιτήσεις υλικού εξοπλισμού για την εκτέλεση του λογισμικού. Δείτε το εγχειρίδιο του λογισμικού για πληροφορίες.
- Βεβαιωθείτε ότι το πρόγραμμα είναι εγκατεστημένο και ρυθμισμένο σωστά.
- Επιβεβαιώστε ότι οι οδηγοί των συσκευών δεν δημιουργούν προβλήματα με το πρόγραμμα.
- Αν χρειάζεται, απεγκαταστήστε και εγκαταστήστε ξανά το πρόγραμμα.

Δημιουργήστε αμέσως αντίγραφα των αρχείων σας.

Χρησιμοποιήστε ένα πρόγραμμα προστασίας από ιούς για να ελέγξετε τον σκληρό σας δίσκο, τις δισκέτες, ή τα CD.

Αποθηκεύστε και κλείστε όλα τα ανοικτά αρχεία ή προγράμματα και τερματίστε τον υπολογιστή σας από το μενού Έναρξη.

Ελέγξτε τον υπολογιστή για τυχόν spyware — Αν ο υπολογιστής σας είναι αργός, λαμβάνετε συχνά αναδυόμενες διαφημίσεις ή έχετε προβλήματα με τη σύνδεση στο Internet, ο υπολογιστής σας μπορεί να έχει προσβληθεί με spyware. Χρησιμοποιήστε ένα πρόγραμμα που περιλαμβάνει προστασία έναντι spyware (το πρόγραμμά σας μπορεί να απαιτεί αναβάθμιση) για να ελέγξετε τον υπολογιστή και να αφαιρέσετε το spyware. Για περισσότερες πληροφορίες επισκεφθείτε τη διεύθυνση support.dell.com και αναζητήστε τη λέξη κλειδί *spyware*.

Εκτελέστε το διαγνωστικό πρόγραμμα της Dell — Δείτε «Διαγνωστικό πρόγραμμα της Dell» στη σελίδα 113. Αν όλες οι δοκιμές είναι επιτυχημένες, τότε το σφάλμα σχετίζεται με πρόβλημα λογισμικού.

Διαγνωστικό πρόγραμμα της Dell



ΠΡΟΣΟΧΗ: Πριν ξεκινήσετε οποιαδήποτε από τις διαδικασίες που αναφέρονται σε αυτή την ενότητα, ακολουθήστε τις οδηγίες ασφαλείας που βρίσκονται στον *Οδηγό πληροφοριών προϊόντος*.

Χρήση του διαγνωστικού προγράμματος της Dell

Εάν αντιμετωπίσετε κάποιο πρόβλημα με τον υπολογιστή σας, πραγματοποιήστε τους ελέγχους που αναφέρονται στην ενότητα «Κλειδώματα και προβλήματα λογισμικού» στη σελίδα 110 και εκτελέστε το διαγνωστικό πρόγραμμα της Dell πριν επικοινωνήσετε με την Dell για τεχνική βοήθεια.

Καλό θα ήταν να εκτυπώσετε τις παρούσες διαδικασίες πριν ξεκινήσετε.



ΕΙΔΟΠΟΙΗΣΗ: Το διαγνωστικό πρόγραμμα της Dell λειτουργεί μόνο στους Dell™ Dell™.



ΣΗΜΕΙΩΣΗ: Το CD/DVD Προγράμματα οδήγησης και βοηθητικές εφαρμογές είναι προαιρετικό και μπορεί να μην αποσταλεί με τον υπολογιστή σας.

Μεταβείτε στις ρυθμίσεις συστήματος (δείτε «Πρόγραμμα εγκατάστασης συστήματος» στον Οδηγό χρήσης), επανεξετάστε τις πληροφορίες ρυθμίσεων παραμέτρων του υπολογιστή σας και σιγουρευτείτε ότι η συσκευή που θέλετε να δοκιμάσετε εμφανίζεται στο πρόγραμμα εγκατάστασης συστήματος και είναι ενεργή.

Κάντε εκκίνηση του διαγνωστικού προγράμματος είτε από τη μονάδα του σκληρού δίσκου σας είτε από το CD/DVD Προγράμματα οδήγησης και βοηθητικές εφαρμογές.

Εκκίνηση του διαγνωστικού προγράμματος της Dell από τον σκληρό δίσκο

Το Διαγνωστικό πρόγραμμα της Dell βρίσκεται σε ένα κρυφό τμήμα διαγνωστικού βοηθητικού προγράμματος στον σκληρό σας δίσκο.



ΣΗΜΕΙΩΣΗ: Αν στον υπολογιστή σας δεν εμφανίζεται καμία οθόνη, επικοινωνήστε με την Dell (δείτε «Επικοινωνία με την Dell» στον *Οδηγό χρήσης*)

- 1 Τερματίστε τη λειτουργία του υπολογιστή.
- 2 Εάν ο υπολογιστής είναι συνδεδεμένος σε μία συσκευή βάσης, αποσυνδέστε τον. Για οδηγίες, ανατρέξτε στην τεκμηρίωση που συνόδευε τη συσκευή βάσης.
- 3 Συνδέστε τον υπολογιστή στην πρίζα.
- 4 Το διαγνωστικό πρόγραμμα μπορεί να ξεκινήσει με δύο τρόπους:

- a Ενεργοποιήστε τον υπολογιστή. Όταν εμφανιστεί το λογότυπο DELL™, πατήστε <F12> αμέσως. Επιλέξτε «Diagnostics» από το μενού εκκίνησης που εμφανίζεται και πατήστε <Enter>.



ΣΗΜΕΙΩΣΗ: Εάν περιμένετε πολλή ώρα και εμφανίζεται το λογότυπο του λειτουργικού συστήματος, συνεχίστε να περιμένετε μέχρι να δείτε την επιφάνεια εργασίας Microsoft® Windows®. Στη συνέχεια, τερματίστε τη λειτουργία του υπολογιστή και δοκιμάστε ξανά.

- b Πατήστε και κρατήστε πατημένο το πλήκτρο <Fn> ενώ ξεκινάτε τον υπολογιστή.



ΣΗΜΕΙΩΣΗ: Αν εμφανιστεί ένα μήνυμα ότι δεν βρέθηκε τμήμα διαγνωστικού, εκτελέστε το διαγνωστικό πρόγραμμα της Dell από το CD/DVD *Προγράμματα οδήγησης και βοηθητικές εφαρμογές*.

Ο υπολογιστής εκτελεί μια σειρά αρχικών ελέγχων στην κάρτα του συστήματός σας, στο πληκτρολόγιο, στον σκληρό δίσκο και στην οθόνη, οι οποίοι ονομάζονται Pre-boot System Assessment.

- Κατά τη διάρκεια της αξιολόγησης, απαντήστε στις ερωτήσεις που εμφανίζονται.
- Εάν ανιχνευτεί κάποιο σφάλμα, ο υπολογιστής σταματά και ακούγεται ένα ηχητικό σήμα. Για να σταματήσετε τη διαδικασία των ελέγχων και να κάνετε επανεκκίνηση του υπολογιστή, πατήστε <Esc>. Για να συνεχίσετε στον επόμενο έλεγχο, πατήστε <y>. Για να γίνει επανέλεγχος του εξαρτήματος στο οποίο βρέθηκε σφάλμα, πατήστε <r>.
- Εάν ανιχνευτούν σφάλματα κατά τη διάρκεια της λειτουργίας αξιολόγησης του συστήματος πριν την έναρξη (Pre-boot), καταγράψτε τον κωδικό ή τους κωδικούς σφάλματος και επικοινωνήστε με την Dell (δείτε «Επικοινωνία με την Dell» στον *Οδηγό χρήσης*).

Εάν η λειτουργία αξιολόγησης του συστήματος πριν την έναρξη (Pre-boot) ολοκληρωθεί με επιτυχία, θα λάβετε το μήνυμα «Booting Dell Diagnostic Utility Partition. Press any key to continue». (Εκκίνηση του διαμερίσματος του διαγνωστικού προγράμματος της Dell. Πατήστε οποιοδήποτε πλήκτρο για να συνεχίσετε).

- 5 Πατήστε οποιοδήποτε πλήκτρο για να πραγματοποιηθεί εκκίνηση του διαγνωστικού προγράμματος της Dell από το διαμέρισμα βοηθητικής εφαρμογής διαγνωστικών στη μονάδα σκληρού δίσκου.

Εκκίνηση του διαγνωστικού προγράμματος της Dell από το CD/DVD CD/DVD Προγράμματα οδήγησης και βοηθητικές εφαρμογές

- 1 Τοποθετήστε το CD/DVD Προγράμματα οδήγησης και βοηθητικές εφαρμογές.
- 2 Σβήστε και κάντε επανεκκίνηση του υπολογιστή.
Όταν εμφανιστεί το λογότυπο της DELL, πατήστε <F12> αμέσως.
Εάν περιμένετε πολλή ώρα και εμφανιστεί το λογότυπο των Windows, συνεχίστε να περιμένετε μέχρι να δείτε την επιφάνεια εργασίας των Windows. Στη συνέχεια, τερματίστε τη λειτουργία του υπολογιστή και δοκιμάστε ξανά.
 **ΣΗΜΕΙΩΣΗ:** Τα βήματα που ακολουθούν αλλάζουν την ακολουθία εκκίνησης μόνο για μία φορά. Στην επόμενη διαδικασία εκκίνησης, η εκκίνηση του υπολογιστή γίνεται σύμφωνα με τις συσκευές που καθορίζονται στο πρόγραμμα ρύθμισης του συστήματος.
- 3 Όταν εμφανιστεί η λίστα των συσκευών εκκίνησης, επιλέξτε **CD/DVD/CD-RW Drive** (Μονάδα CD/DVD/CD-RW) και πατήστε <Enter>.
- 4 Στο μενού που εμφανίζεται επιλέξτε **Boot from CD-ROM** (Εναρξη από το CD-ROM) και πατήστε <Enter>.
- 5 Πληκτρολογήστε 1 για να ανοίξει το μενού και πατήστε <Enter> για να προχωρήσετε.
- 6 Επιλέξτε **Run the 32 Bit Dell Diagnostics** (Εκτέλεση του διαγνωστικού προγράμματος 32 Bit της Dell) από την αριθμημένη λίστα. Εάν υπάρχουν πολλές εκδόσεις, επιλέξτε την έκδοση που είναι κατάλληλη για τον υπολογιστή σας.
- 7 Όταν εμφανιστεί το **κύριο μενού** του διαγνωστικού προγράμματος της Dell, επιλέξτε τη δοκιμή που θέλετε να εκτελέσετε.

Κύριο μενού διαγνωστικού προγράμματος της Dell

- 1 Μετά τη φόρτωση του διαγνωστικού προγράμματος της Dell και την εμφάνιση της οθόνης του **κύριου μενού**, κάντε κλικ στο κουμπί που αντιστοιχεί στην επιλογή που θέλετε.

Επιλογή	Λειτουργία
Express Test (Γρήγορος έλεγχος)	Πραγματοποιείται γρήγορος έλεγχος των συσκευών. Αυτός ο έλεγχος διαρκεί συνήθως 10 έως 20 λεπτά και δεν απαιτεί τη συμμετοχή σας. Εκτελέστε αρχικά τη λειτουργία Express Test για να αυξήσετε την πιθανότητα γρήγορου εντοπισμού του προβλήματος.
Extended Test (Εκτεταμένος έλεγχος)	Πραγματοποιείται λεπτομερής έλεγχος των συσκευών. Αυτός ο έλεγχος συνήθως διαρκεί 1 ώρα ή περισσότερο και απαιτεί, κατά διαστήματα, να απαντάτε σε ερωτήσεις.
Custom Test (Προσαρμοσμένος έλεγχος)	Πραγματοποιείται έλεγχος μιας συγκεκριμένης συσκευής. Μπορείτε να προσαρμόσετε τους ελέγχους που θέλετε να εκτελέσετε.
Symptom Tree (Συμπτώματα)	Παραθέτει τα πιο συνηθισμένα συμπτώματα που παρουσιάζονται και σας επιτρέπει να επιλέξετε κάποιον έλεγχο ανάλογα με το σύμπτωμα του προβλήματος που αντιμετωπίζετε.

- Εάν αντιμετωπίσετε πρόβλημα κατά τη διάρκεια της δοκιμής, εμφανίζεται ένα μήνυμα με έναν κωδικό σφάλματος και μια περιγραφή του προβλήματος. Σημειώστε τον κωδικό σφάλματος και την περιγραφή του προβλήματος και ακολουθήστε τις οδηγίες που εμφανίζονται στην οθόνη.

Αν δεν μπορείτε να επιλύσετε το σφάλμα, επικοινωνήστε με την Dell (δείτε «Επικοινωνία με την Dell» στον *Οδηγό χρήσης*).



ΣΗΜΕΙΩΣΗ: Η ετικέτα εξυπηρέτησης για τον υπολογιστή σας βρίσκεται στο επάνω μέρος της κάθε δοκιμαστικής οθόνης. Εάν έρθετε σε επαφή με την Dell, ο αντιπρόσωπος της τεχνικής υποστήριξης θα σας ζητήσει την Ετικέτα Εξυπηρέτησης.

- Εάν εκτελέσετε έλεγχο από την επιλογή **Custom Test** ή **Symptom Tree**, κάντε κλικ στη σχετική καρτέλα που περιγράφεται στον ακόλουθο πίνακα για περισσότερες πληροφορίες.

Καρτέλα	Λειτουργία
Results (Αποτελέσματα)	Εμφανίζει τα αποτελέσματα του ελέγχου και τυχόν σφάλματα που εντοπίστηκαν.
Errors (Σφάλματα)	Εμφανίζει συνθήκες σφαλμάτων, κωδικούς σφαλμάτων και την περιγραφή του προβλήματος.

Καρτέλα	Λειτουργία
Help (Βοήθεια)	Περιγράφει τη δοκιμή και μπορεί να υποδείξει ανάγκες για την εκτέλεση της δοκιμής.
Configuration (Διαμόρφωση)	Εμφανίζει τη διαμόρφωση υλικού για την επιλεγμένη συσκευή. Το διαγνωστικό πρόγραμμα της Dell λαμβάνει πληροφορίες διαμόρφωσης για όλες τις συσκευές από το πρόγραμμα ρύθμισης συστήματος, τη μνήμη, και διάφορες εσωτερικές δοκιμές, και εμφανίζει τις πληροφορίες στη λίστα συσκευών στο αριστερό παράθυρο της οθόνης. Η λίστα συσκευών ενδέχεται να μην εμφανίζει τα ονόματα όλων των στοιχείων, τα οποία είναι εγκατεστημένα στον υπολογιστή σας ή όλων των συσκευών, οι οποίες είναι συνδεδεμένες στον υπολογιστή σας.
Parameters (Παράμετροι)	Σας επιτρέπει να προσαρμόσετε τον έλεγχο αλλάζοντας τις ρυθμίσεις ελέγχου.

- 4 Όταν ολοκληρωθούν οι έλεγχοι, εάν εκτελείτε το διαγνωστικό πρόγραμμα της Dell από το CD/DVD *Προγράμματα οδήγησης και βοηθητικές εφαρμογές*, αφαιρέστε το CD/DVD.
- 5 Όταν οι έλεγχοι ολοκληρωθούν, κλείστε την οθόνη ελέγχων για να επιστρέψετε στο **κύριο μενού**. Για έξοδο από το διαγνωστικό πρόγραμμα της Dell και επανεκκίνηση του υπολογιστή, κλείστε το **κύριο μενού**.

Ευρετήριο

A

- αντιμετώπιση προβλημάτων
 - Διαγνωστικό πρόγραμμα της Dell, 113
 - Κέντρο Βοήθειας και υποστήριξης, 99
 - και προβλήματα λογισμικού, 110
- αρχείο βοήθειας
 - Κέντρο Βοήθειας και υποστήριξης των Windows, 99

B

- Βοήθεια για το QuickSet, 99

C

- CD
 - λειτουργικό σύστημα, 99
- CD λειτουργικού συστήματος, 99
- CD Προγράμματα οδήγησης και βοηθητικές εφαρμογές, 95
- CD/DVD Προγράμματα οδήγησης και βοηθητικές εφ, 113

Δ

- Διαγνωστικό πρόγραμμα της Dell εκκίνηση από το CD/DVD
 - Προγράμματα οδήγησης και βοηθητικές εφαρμογές, 115
 - εκκίνηση από τον σκληρό δίσκο, 113
 - χρήση, 113
- Διαγνωστικό πρόγραμμα της Dell πληροφορίες, 113

E

- εργονομικές πληροφορίες, 96
- ετικέτα εξυπηρέτησης, 97
- ετικέτα των Microsoft Windows, 97
- ετικέτες
 - ετικέτα εξυπηρέτησης, 97
 - Microsoft Windows, 97

K

- Κέντρο Βοήθειας και υποστήριξης, 99

Λ

λειτουργικό σύστημα
επανεγκατάσταση, 99

λογισμικό
προβλήματα, 112

λογισμικό προστασίας από
ιούς, 112

λογισμικό
προβλήματα, 111

Μ

μπαταρία
απόδοση, 105
αποθήκευση, 110
αφαίρεση, 109
δείκτης φορτίου, 107
έλεγχος φορτίου, 107
μετρητής ισχύος, 107
φόρτιση, 109

Ο

οδηγοί
Οδηγός συμβατότητας
προγραμμάτων, 111

Οδηγός πληροφοριών
προϊόντος, 96

οδηγίες ασφαλείας, 96

όψεις του συστήματος
αριστερή πλευρά, 103

δεξιά πλευρά, 103
κάτω, 104
μπροστινή, 102
πίσω, 104

Π

πληροφορίες εγγύησης, 96

πληροφορίες κανονισμών, 96

προβλήματα

αργή επίδοση υπολογιστή, 112
δεν γίνεται εκκίνηση του
υπολογιστή, 110

εσφαλμένη λειτουργία
προγράμματος, 111

κλειδώματα, 110

λογισμικό, 110-112

μπλε οθόνη, 112

ο υπολογιστής δεν αποκρίνεται
πλέον, 111

πρόγραμμα σταματάει να
ανταποκρίνεται, 111
spyware, 112

συμβατότητα προγραμμάτων και
Windows, 111

σφάλματα υπολογιστή, 111-112

Τ

τεκμηρίωση

Άδεια Χρήσης Τελικού
Χρήστη, 96

Οδηγός πληροφοριών
προϊόντος, 96

τεκμηρίωση
 ασφάλεια, 96
 εγγύηση, 96
 εργονομικά, 96
 online, 97
 ρυθμιστικά, 96
τοποθεσία υποστήριξης, 97
τοποθεσία υποστήριξης στο
 web, 97

Υ

υπολογιστής
 αργή επίδοση, 112
 δεν αποκρίνεται πλέον, 111
 σφάλματα, 112
υλικό
 Διαγνωστικό πρόγραμμα της
 Dell, 113

S

spyware, 112

W

Windows XP
 επανεγκατάσταση, 99
 Οδηγός συμβατότητας
 προγραμμάτων, 111
 Κέντρο Βοήθειας και
 υποστήριξης, 99

Dell Precision™ M2300

Rövid referencia útmutató

Típus: PP18L

Megjegyzések, figyelmeztetések és óvintézkedések



MEGJEGYZÉS: A MEGJEGYZÉSEK a számítógép biztonságosabb és hatékonyabb használatát elősegítő fontos tudnivalókat tartalmaznak.



FIGYELMEZTETÉS: A FIGYELMEZTETÉSEK a hardvereszközökre veszélyes, illetve esetleg adatvesztést okozó problémákra hívják fel a figyelmet, és tájékoztatnak a problémák elkerülésének módjáról.



VIGYÁZAT! Az **ÓVINTÉZKEDÉSEK** esetleges tárgyi és személyi sérülésekre, illetve életveszélyre hívják fel a figyelmet.

Ha az Ön által vásárolt számítógép Dell™ n Series típusú, a Microsoft® Windows® operációs rendszerekkel kapcsolatos hivatkozások nem érvényesek rá.

**A jelen dokumentum tartalma előzetes figyelmeztetés nélkül megváltozhat.
© 2007 Dell Inc. Minden jog fenntartva.**

A szövegben használt védjegyek: *Dell*, *ExpressCharge*, a *DELL* logó és a *Dell Precision* a Dell Inc. védjegyei; a *Core*, *Active Management Technology*, a *Centrino* és az *Intel* az Intel Corporation bejegyzett védjegyei; a *Microsoft*, *Outlook*, *Windows*, *Windows Vista* a Microsoft Corporation Egyesült Államokban és/vagy más országokban bejegyzett védjegyei; a *Bluetooth* a Bluetooth SIG, Inc. bejegyzett védjegye, a Dell pedig engedéllyel használja; a *TouchStrip* az UPEK, Inc. védjegye; az *EMC* az EMC Corporation regisztrált védjegye; az *ENERGY STAR* az U.S. Environmental Protection Agency (USA környezetvédelmi hivatala) bejegyzett védjegye. ENERGY STAR partnerként, a Dell Inc. megállapította, hogy ez a termék megfelel az energiahatékonyságra vonatkozó ENERGY STAR irányelveknek.

A dokumentumban más védjegyek és kereskedelmi megnevezések is szerepelhetnek, hivatkozásként a termékmárkák és megnevezések tulajdonosaira. A Dell Computer Corporation kizárólag a saját védjegyeiből és bejegyzett neveiből eredő jogi igényeket érvényesíti.

Típus: PP18L

2007. szeptember P/N YU151 Rev. A00

Tartalomjegyzék

Információ	127
A számítógép üzembe helyezése	132
A számítógép	133
Előlnézet	133
Bal oldali nézet	134
Jobb oldali nézet	134
Hátulnézet	135
Alulnézet	135
Az akkumulátor használata	136
Az akkumulátor teljesítménye	136
Az akkumulátor töltöttségének ellenőrzése	137
Az akkumulátor töltése	139
Az akkumulátor cseréje	140
Az akkumulátor tárolása	141
Hibaelhárítás	141
Lefagyás és szoftverproblémák	141
Dell diagnosztika	144
Tárgymutató	149

Információ

 **MEGJEGYZÉS:** Néhány tulajdonság vagy adathordozó opcionális, ezért lehet, hogy nem képezi a számítógép részét. Elképzelhető, hogy számítógépe egyes funkciói bizonyos országokban nem működnek.

 **MEGJEGYZÉS:** A számítógéphez kiegészítő információk is tartozhatnak.

Témakör	Itt találja meg
<ul style="list-style-type: none">• Diagnosztikai program a számítógéphez• Illesztőprogramok a számítógéphez• Eszközdokumentáció• Notebook System Software (NSS)	<p>Drivers and Utilities (Illesztőprogramok és segédprogramok) adathordozó</p> <p>MEGJEGYZÉS: A <i>Drivers and Utilities</i> (Illesztőprogramok és segédprogramok) adathordozó opcionális lehet, esetenként nem alaptartozéka a számítógépnek.</p> <p>A dokumentáció és az illesztőprogramok már telepítve vannak a számítógépen. A CD segítségével telepítheti újra az illesztőprogramokat (lásd „Reinstalling Drivers and Utilities (Illesztőprogramok és segédprogramok újratelepítése)” a Felhasználói kézikönyvben), vagy futtathatja a Dell Diagnostics segédprogramot (lásd „Dell diagnosztika” 144. oldal).</p>



Az adathordozón Readme (Olvass el) fájlok is lehetnek, melyekben számítógép legújabb technikai módosításairól olvashat, továbbá speciális, technikusok és tapasztalt felhasználók számára megírt technikai referenciaanyagot talál.

MEGJEGYZÉS: A legfrissebb illesztőprogramokat és dokumentációt megtalálja a **support.dell.com** weboldalon.

Témakör

- A számítógép üzembe helyezése
 - Alapvető hibakeresési információk
 - A Dell™ Diagnostics futtatása
 - A számítógép fedelének kinyitása
-
- Garanciával kapcsolatos tudnivalók
 - Eladási feltételek és kikötések az Egyesült Államokban
 - Biztonsági előírások
 - Szabályozással kapcsolatos információk
 - Ergonómiával kapcsolatos információk
 - Végfelhasználói licen szerződés

Itt találja meg

Ebben a dokumentumban

MEGJEGYZÉS: Ez a dokumentum a következő helyen érhető el PDF formátumban: **support.dell.com**.

Dell Termékinformációs kézikönyv



-
- Szervizcímke és expressz szervizkód
 - Microsoft® Windows® licenc matrica

Szervizcímke és Microsoft Windows licenc

Ezek a címkek a számítógépen található:



- Az ügyfélszolgálat megkeresésekor vagy a **support.dell.com** online támogatás igénybevételekor a szervizcímken található adatok alapján azonosíthatja a számítógépet.
- Az ügyfélszolgálat felhívásakor adja meg Expressz szervizkódját, hogy hívását a megfelelő szakemberhez irányíthassuk.

Témakör	Itt találja meg
<ul style="list-style-type: none"> • Megoldások – Otletek és tippek hibaelhárításhoz, technikusok szakmai írásai, gyakran feltett kérdések és online tanfolyamok • Közösség – Online eszmecsere a Dell más ügyfeivel • Bővítések – Az egyes részegységekkel, például a memóriával, a merevlemezrel és az operációs rendszerrel kapcsolatos, frissített információk • Vevőszolgálat – Elérhetőség, szervizhívás és rendelés állapota, garanciális és javítási információk • Szerviz és terméktámogatás – Szervizhívás állapota és szervizelőzmények, szervizszerződés, online eszmecsere a műszaki támogatással • Dell technikai frissítő szolgáltatás – proaktív e-mail értesítés a számítógépéhez kiadott szoftver- és hardverfrissítésekről • Referencia – A számítógép dokumentációja, a számítógép konfigurációs adatai, a termék műszaki leírása, valamint a vonatkozó törvények • Letöltések – Hivatalos illesztőprogramok, javítások és szoftverfrissítések 	<p data-bbox="576 228 996 255">Dell támogatás honlapja – support.dell.com</p> <p data-bbox="576 260 996 347">MEGJEGYZÉS: A megfelelő támogatási weboldal megnyitásához válassza ki a kívánt régiót vagy üzleti szegmenst.</p>

Témakör	Itt találja meg
<ul style="list-style-type: none"> • Notebook System Software (NSS) – ha újratelepíti az operációs rendszert számítógépén, újra kell telepítenie az NSS-segédprogramot. Az NSS fontos frissítéseket tartalmaz a számítógépén lévő operációs rendszerhez, valamint támogatást biztosít processzorokhoz, optikai meghajtókhoz, USB eszközökhöz stb. Az NSS segédprogramra a Dell számítógép megfelelő működése érdekében van szükség. Ez a szoftver automatikusan felismeri a számítógépet és az operációs rendszert, és telepíti a konfigurációnak megfelelő frissítéseket. 	<p>A Notebook System Software letöltése:</p> <ol style="list-style-type: none"> 1 Látogasson el a support.dell.com weboldalra, válassza ki a kívánt régiót vagy üzleti szegmenst, és adja meg a szervizcímke számát. 2 Válassza ki a Drivers & Downloads (Illesztőprogramok és letöltések) elemet, majd kattintson a Go (Ugrás) gombra. 3 Kattintson az operációs rendszerére, és írja be keresőszóknak: <i>Notebook System Software</i>. <p>MEGJEGYZÉS: A support.dell.com felhasználói felület a választásától függően változhat.</p>
<ul style="list-style-type: none"> • Szoftverfrissítések és hibakeresési tippek – Gyakran feltett kérdések, élő levelezőlisták és a számítási környezet általános állapota 	<p>Dell Support Utility</p> <p>A Dell támogató segédprogram egy, a számítógépére telepített automatizált frissítő és figyelmeztető rendszer. A támogatás valósidejű állapotfigyelést végez a számítógépes környezetben, gondoskodik a szoftverfrissítésről, valamint fontos öntámogatási információkat nyújt. A Dell Support Utility a tálcán található  ikonra kattintva érhető el.</p>
<ul style="list-style-type: none"> • A Windows XP használata • A programok és fájlok kezelése • Az asztal személyre szabása 	<p>Windows Súgó és támogatás központ</p> <ol style="list-style-type: none"> 1 Kattintson a Start → Súgó és támogatás menüpontra. 2 Írjon be egy szót vagy kifejezést a probléma leírására, majd kattintson a nyíl ikonra. 3 Kattintson a problémához legközelebb álló témakörré. 4 Kövesse a kijelzőn megjelenő utasításokat.

Témakör

- Hálózati aktivitással kapcsolatos információk, az áramellátást kezelő varázsló, gyorsbillentyűk, és egyéb a Dell QuickSet által vezérelt eszközök.

Itt találja meg

Dell QuickSet súgó

A *Dell QuickSet* súgó megtekintéséhez kattintson jobb egérgombbal a QuickSet ikonra a Microsoft Windows tálcán.

A Dell QuickSet segédprogrammal kapcsolatos további információkért lásd a „Dell™ QuickSet” fejezetet a Felhasználói kézikönyvben.

-
- Az operációs rendszer újratelepítése

Operációs rendszer telepítőlemeze

MEGJEGYZÉS: Az *Operating System* (Operációs rendszer) adathordozó opcionális, így nem biztos, hogy megkapta számítógépével.

Az operációs rendszer már telepítve van a számítógépen. Az operációs rendszer újratelepítéséhez használja az *Operating System* (Operációs rendszer) adathordozót (lásd „Az operációs rendszer visszaállítása” fejezetet a Felhasználói kézikönyvben).



Az operációs rendszer újratelepítése után a számítógéphez tartozó eszközök illesztőprogramjait a *Drivers and Utilities* (Illesztőprogramok és segédprogramok) adathordozóról telepítheti újra.

Az operációs rendszer termékkulcs címkeje a számítógépen található.

MEGJEGYZÉS: A lemez színe a megrendelt operációs rendszertől függ.

A számítógép üzembe helyezése



VIGYÁZAT! Az ebben a részben ismertetett műveletek elvégzése előtt tanulmányozza a *Termékinformációs kézikönyv* biztonsági előírásait.

- 1 Csomagolja ki a tartozékokat.
- 2 Rakja ki egymás mellé a tartozékokat a dobozból; ezekre szüksége lesz a számítógép üzembe helyezéséhez.

A tartozékok dobozában találja a dokumentációt és a számítógéphez megrendelt programokat vagy további hardvereszközöket (például PC-kártyákat, meghajtókat vagy akkumulátorokat) is.

- 3 Csatlakoztassa a váltakozó áramú tápadaptert a számítógép tápcsatlakozójához és a fali csatlakozóaljzathoz.



- 4 Nyissa fel a számítógép kijelzőjét, és a számítógép bekapcsolásához nyomja meg a bekapcsoló (power) gombot (lásd: „Előlnézet” 133. oldal).



MEGJEGYZÉS: Javasoljuk, hogy bármilyen kártya telepítése előtt, továbbá a számítógép dokkoló állomáshoz vagy egyéb külső eszközhöz, például nyomtatóhoz történő csatlakoztatása előtt egyszer kapcsolja be, majd állítsa le a számítógépet.

A számítógép



MEGJEGYZÉS: A számítógép kinézete kissé eltérhet a dokumentumban ábrázolttól.

Előnézet



- | | | | | | |
|----|------------------------------------|----|---|----|---------------------------|
| 1 | a képernyő zárja | 2 | képernyő | 3 | tápellátás gomb |
| 4 | az eszközök állapotjelző lámpái | 5 | billentyűzet | 6 | érintőpanel (touch pad) |
| 7 | ujjlenyomat-olvasó (opcionális) | 8 | az érintőpad és a joystick-bütyök gombjai | 9 | joystick-bütyök |
| 10 | a billentyűzet állapotjelző fényei | 11 | hangerő-szabályozó gombok | 12 | külső fényérzékelő gombok |
| 13 | némítás gomb | | | | |

Bal oldali nézet



- | | | |
|--|---------------------------------------|----------------------------|
| 1 a biztonsági kábel rögzítésére szolgáló nyílás | 2 szellőzőnyílások | 3 audio csatlakozók (2) |
| 4 smart card kártya foglalata | 5 1394-es csatlakozó | 6 vezeték nélküli kapcsoló |
| 7 Wi-Fi Catcher™ visszajelző | 8 PC kártyafoglat (porvédő kártyával) | 9 merevlemez |

Jobb oldali nézet



- | | | |
|---|--|--------------------------|
| 1 optikai meghajtó a meghajtó foglatban | 2 meghajtó foglat rögzítőretesz kioldó | 3 USB-csatlakozók (2 db) |
|---|--|--------------------------|

Hátulnézet

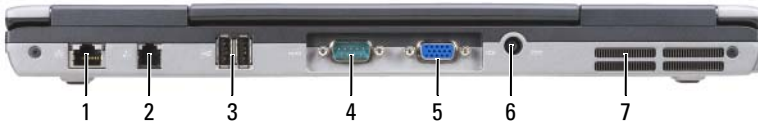

- | | | | |
|-------------------------------|-----------------------------------|--------------------------|--------------------|
| 1 hálózati csatlakozó (RJ-45) | 2 modemcsatlakozó (RJ-11) | 3 USB csatlakozók (2 db) | 4 soros csatlakozó |
| 5 monitorcsatlakozó | 6 a hálózati adapter csatlakozója | 7 szellőzőnyílások | |

Alulnézet

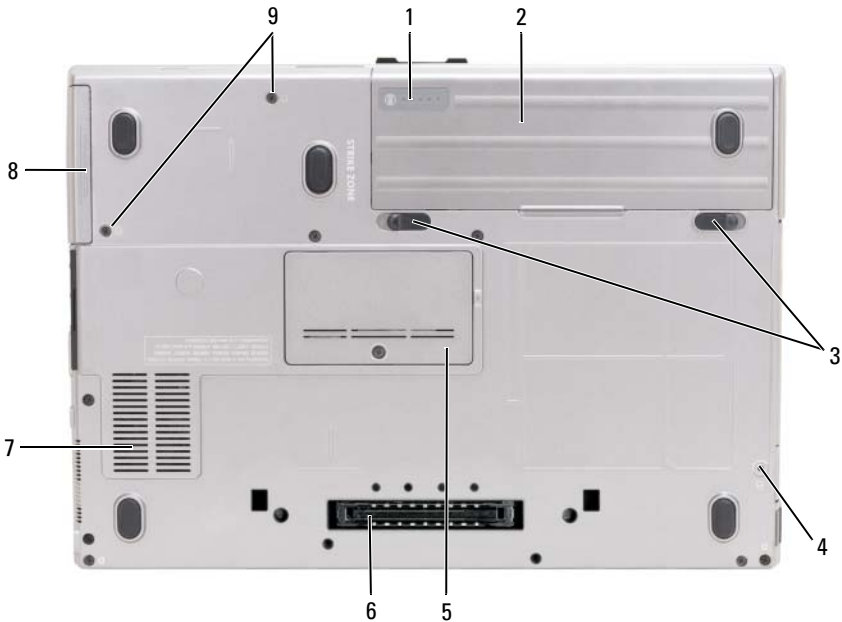

- | | | |
|---|-------------------------|---|
| 1 akkumulátor töltöttség mérő/kondíció mérő | 2 akkumulátor | 3 akkumulátor-rekesz kioldó gombok (2 db) |
| 4 eszközrögzítő csavar (ha van) | 5 a memóriamodul fedele | 6 dokkolócsatlakozó |
| 7 szellőzőnyílások | 8 merevlemez | 9 merevlemez rögzítő csavarok (2 db) |

Az akkumulátor használata

Az akkumulátor teljesítménye



MEGJEGYZÉS: A számítógépre vonatkozó Dell garanciával kapcsolatban lásd a *Termékinformációs kézikönyvet* vagy a számítógéphez járó különálló, a garanciavállalással kapcsolatos információkat tartalmazó dokumentumot.

A számítógép optimális teljesítménye és a BIOS beállítások megőrzése érdekében mindig használja Dell hordozható számítógépét főakkumulátorral. A számítógép alapfelszereltségének része egy akkumulátor az akkumulátorrekeszben.



MEGJEGYZÉS: Mivel elképzelhető, hogy az akkumulátor nincs teljesen feltöltve, első használatkor hálózatról üzemeltesse a számítógépet a váltóáramú adapter segítségével. A legjobb eredmény elérése érdekében az akkumulátor teljes feltöltéséig működtesse a számítógépet a váltóáramú adatterről. Az akkumulátor töltöttségének ellenőrzéséhez kattintson a **Start** → **Vezérlőpult** → **Energiagazdálkodási lehetőségek** → **Telepmérő elemre**.

Az akkumulátor üzemideje a működési feltételektől függ. A működési idő jelentős növelése érdekében a meghajtó foglalatba egy opcionális, második akkumulátort helyezhet.

A működési idő jelentősen csökken, ha az alábbi műveleteket (nem csak ezeket) végzi:

- Optikai meghajtók használata.
- Vezeték nélküli kommunikációs eszközök, PC kártyák, ExpressCard kártyák, adathordozó memóriakártyák vagy USB eszközök használata.
- A képernyő nagy fényerővel történő használata, 3D képernyővédők vagy egyéb, nagy erőforrást igénylő, például összetett 3D játékok használata.

A számítógép maximális teljesítményen történő használata (lásd az „Energiagazdálkodási lehetőségek konfigurálása” fejezetet a *Felhasználói kézikönyvben*).



MEGJEGYZÉS: Az akkumulátor üzemideje (az időtartam, ameddig az akkumulátor tartani tudja a töltést) idővel csökken. Az akkumulátor használatának gyakoriságától és a használat módjától függően előfordulhat, hogy a számítógép élettartama során új akkumulátorra lesz szükség.



MEGJEGYZÉS: Javasoljuk, hogy CD vagy DVD írásakor csatlakoztassa a számítógépet elektromos hálózatra.

A működési idő jelentősen csökken, ha az alábbi műveleteket (nem csak ezeket) végzi:

- Optikai meghajtók használata.
- Vezeték nélküli kommunikációs eszközök, PC kártyák, ExpressCard kártyák, adathordozó memóriakártyák vagy USB eszközök használata.
- A képernyő nagy fényerővel történő használata, 3D képernyővédők vagy egyéb, nagy erőforrást igénylő, például összetett 3D játékok használata.
- Számítógép futtatása maximális teljesítmény üzemmódban. Lásd „Energiaigazgató beállítások megadása” a *Hardver Felhasználói kézikönyvben* ha többet szeretne tudni a Windows Energiaigazgató beállítások lehetőségeiről vagy a Dell QuickSet segédprogramról, melyek segítségével megadhatja az energiaigazgató beállításokat.

Az akkumulátor behelyezése előtt ellenőrizheti annak feltöltöttségét.

Beállíthatja az energiaigazgatót úgy, hogy a rendszer riasztást küldjön, ha az akkumulátor töltése alacsony.



VIGYÁZAT! Nem megfelelő akkumulátor használata növeli a tűz- és robbanásveszélyt. Az akkumulátort csak a Dell által forgalmazott kompatibilis akkumulátorra cserélje. Dell számítógépét lítium-ion akkumulátorral történő üzemre tervezték. Számítógépéhez ne használjon más számítógépekből kisserelt akkumulátort.



VIGYÁZAT! Az akkumulátort ne dobja a háztartási hulladékba. Ha az akkumulátor már nem tartja meg a töltést, lépjen kapcsolatba a helyi hulladékkezelő vagy környezetvédelmi képviselővel, és érdeklődjön a használt lítium-ion akkumulátor elhelyezésének módjáról. Lásd a „Használt akkumulátorok kezelése” című részt a *Termékinformációs kézikönyvben*.



VIGYÁZAT! Nem megfelelő akkumulátor használata növeli a tűz- és robbanásveszélyt. Az akkumulátort ne lyukassa ki, ne égesse el, ne szerelje szét, és ne tegye ki 65°C-nál magasabb hőmérsékletnek. Az akkumulátort gyermekek elől elzárva tartsa. A sérült vagy szivárgó akkumulátortelepet különleges körültekintéssel kezelje. A sérült akkumulátor szivároghat, ami személyi sérüléshez vagy a berendezés károsodásához vezethet.

Az akkumulátor töltöttségének ellenőrzése

Az akkumulátor feltöltöttségéről a Dell QuickSet akkumulátor-mérő, a Microsoft Windows Telepmérő ablaka és a  ikon, az akkumulátor töltöttség-mérő és kondíció-mérő, valamint az akkumulátor lemerülésére figyelmeztető üzenet szolgálat információt.

Dell™ QuickSet akkumulátormérő

Ha a Dell QuickSet telepítésre került, nyomja meg a <Fn><F3> gombot a QuickSet akkumulátormérő megjelenítéséhez. Az akkumulátormérő a számítógép akkumulátorának állapotát, kondícióját, feltöltöttségét és a feltöltés befejezéséhez szükséges időt mutatja.

A QuickSettel részletesebben megismerkedhet, ha a Windows tálcán jobb egérgombbal a QuickSet ikonra, majd a megjelenő **Súgó** ikonra kattint.

Microsoft® Windows® XP telepmerő

A Windows telepmerője az akkumulátor töltöttségi szintjét jelzi. A telepmerő megjelenítéséhez kattintson duplán a tálcán található  ikonra.

Ha a számítógép hálózati csatlakozóaljzatról működik, egy  ikon látható.

Töltésmérő

Az akkumulátor töltöttségmérőjének állapot gombját egyszer megnyomva vagy *nyomva tartva* az alábbiakat ellenőrizheti:

- Az akkumulátor töltöttsége (az állapot gomb megnyomásával, majd *elengedésével* ellenőrizheti)
- Az akkumulátor kondíciója (az állapot gombot megnyomásával, majd *lenyomva tartásával* ellenőrizheti)

Az akkumulátor üzemidejét nagymértékben meghatározza a feltöltések száma. Több száz töltési és merülési ciklus után az akkumulátorok veszítenek töltési kapacitásukból – vagy kondíciójukból. Azaz lehet, hogy az akkumulátor állapota „feltöltött”, mégis alacsonyabb a töltéskapacitása (kondíciója).

Akkumulátor-töltés ellenőrzése

Az akkumulátor töltöttségének ellenőrzéséhez *nyomja meg, majd engedje fel* az akkumulátor töltöttségmérőjének állapotjelző gombját, hogy világítani kezdjenek a töltöttségi szintet jelző fények. Minden jelzőfény körülbelül 20 százalékát jelzi a teljes töltöttségnek. Ha például az akkumulátor feltöltöttsége 80%-os, négy lámpa világít. Ha egy jelzőfény sem világít, az akkumulátor teljesen lemerült.

Akkumulátor állapotának ellenőrzése



MEGJEGYZÉS: Kétféleképpen ellenőrizheti az akkumulátor állapotát: az akkumulátoron található töltésmérő segítségével az alább leírtak szerint, vagy a Dell QuickSet akkumulátormérőjének használatával. A QuickSettel részletesebben megismerkedhet, ha a Windows tálcán jobb egérgombbal a QuickSet ikonra, majd a megjelenő **Súgó** ikonra kattint.

Az akkumulátor állapotának a töltöttségmérővel való ellenőrzéséhez *tartsa lenyomva* legalább három másodpercig a töltöttségmérőn található állapotjelző gombot. Ha egy jelzőfény sem világít, akkor az akkumulátor jó állapotban van és eredeti kapacitásának még több mint 80%-a megmaradt. Minden egyes jelzőfény fokozatos teljesítményromlást jelez. Ha öt jelzőfény világít, akkor az akkumulátor kapacitása 60% alatt van, azaz rövid időn belül ki kell cserélni. Az akkumulátor üzemidejével kapcsolatban további információkat talál a *Felhasználói kézikönyv* „Műszaki adatok” című részében.

Alacsony akkumulátorfeszültségre figyelmeztető üzenet



FIGYELMEZTETÉS: Az adatvesztés vagy adatsérülés megelőzése érdekében az alacsony akkumulátorfeszültség figyelmeztetés megjelenésekor azonnal mentse munkáját. Ezután csatlakoztassa a számítógépet az elektromos hálózatra. Ha az akkumulátor teljesen lemerül, a rendszer automatikusan hibernált üzemmódra vált.

Alapértelmezés szerint egy előugró ablak figyelmeztet, amikor az akkumulátor kb. 90%-ban lemerült. Az akkumulátortöltés-riasztásokkal kapcsolatos beállításokat a QuickSet segédprogramban vagy az **Energiagazdálkodási lehetőségek** ablakban tudja megváltoztatni. A QuickSet vagy az **Energiagazdálkodási beállítások tulajdonságai** ablak elérésével kapcsolatban lásd az „Energiagazdálkodási beállítások konfigurálása” című fejezetet a *Felhasználói kézikönyvben*.

Az akkumulátor töltése

Amikor a számítógépet elektromos dugaszolóaljzatba csatlakoztatja, illetve tápcsatlakozó aljzatba csatlakoztatott állapotban szerel bele akkumulátort, a számítógép ellenőrzi az akkumulátor töltöttségét és hőmérsékletét. Szükség esetén a tápadapter ekkor tölteni kezdi az akkumulátort, és fenntartja a töltöttségi szintet.



MEGJEGYZÉS: A számítógép kikapcsolt állapotában a táphálzati adapter a Dell™ ExpressCharge™ segítségével a teljesen lemerült akkumulátort 80 százalékra körülbelül 1 óra, 100 százalékra körülbelül 2 óra alatt képes feltölteni. Bekapcsolt számítógép esetén a töltési idő hosszabb. Az akkumulátort tetszőleges ideig a számítógépben hagyhatja. Az akkumulátort belső áramkörei megvédik a túltöltéstől.

Ha az akkumulátor a számítógépben történő használatától vagy a környezettől felforrósodik, elképzelhető, hogy a számítógép az elektromos dugaszolóaljzatba való csatlakoztatás után nem kezd tölteni.

Ha a  lámpa felváltva zölden és narancssárgán villog, az akkumulátor túl forró a töltéshez. Húzza ki a számítógépet a hálózati aljzatból, és hagyja, hogy a számítógép és az akkumulátor szobahőmérsékletűre hűljön. Ezután az akkumulátor töltésének folytatásához csatlakoztassa a számítógépet egy hálózati aljzatba.

Az akkumulátor cseréje



VIGYÁZAT! Nem megfelelő akkumulátor használata növeli a tűz- és robbanásveszélyt. Az akkumulátort csak a Dell által forgalmazott kompatibilis akkumulátorra cserélje. Az akkumulátort Dell™ számítógéppel való üzemeltetésre tervezték. Számítógépéhez ne használjon más számítógépekből kisserelt akkumulátort.



VIGYÁZAT! Mielőtt a következő műveletekbe kezdene, kapcsolja ki a számítógépet, húzza ki az adaptert az elektromos dugaszolóaljzattól és a számítógépből, húzza ki a modemet a fali aljzattól és a számítógépből, majd válasszon le minden külső kábelt a számítógépről.



FIGYELMEZTETÉS: A csatlakozók esetleges sérülésének elkerülése érdekében minden kábelt húzzon ki a számítógépből.

Az akkumulátor eltávolítása:

- 1 Amennyiben a számítógép dokkolva van, válassza le a dokkolóállomásról. Ehhez olvassa el a dokkolóeszköz használati útmutatóját.
- 2 Győződjön meg a számítógép kikapcsolt állapotáról.
- 3 A számítógép alján csúsztassa el az akkumulátorrekesz két kioldóját, majd vegye ki az akkumulátort a rekeszből.

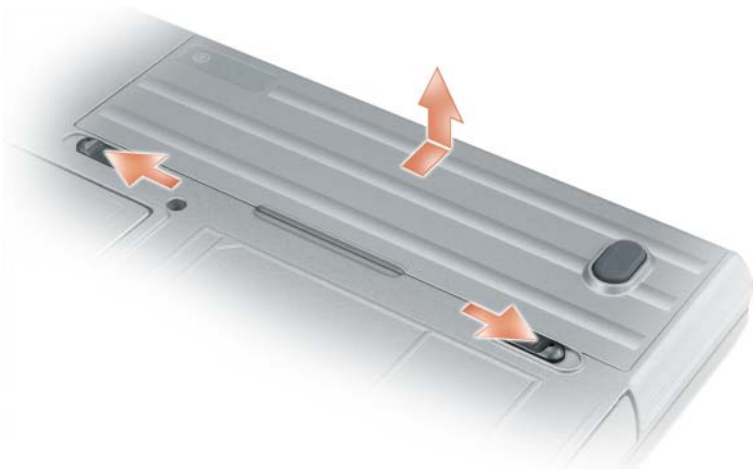

Az akkumulátor visszaszereléséhez végezze el a kiszerelés műveletsorát fordított sorrendben.

Az akkumulátor tárolása

Ha számítógépét hosszabb ideig nem használja, szerelje ki az akkumulátort. Hosszabb tárolás alatt az akkumulátor lemerül. Hosszabb tárolási időt követő használat előtt teljesen töltsse fel az akkumulátort (lásd: „Az akkumulátor töltése” 139. oldal).

Hibaelhárítás

Lefagyás és szoftverproblémák

! **VIGYÁZAT!** Az ebben a részben ismertetett műveletek elvégzése előtt tanulmányozza a *Termékinformációs kézikönyv* biztonsági előírásait.

A számítógép nem kapcsolódik be

GYŐZŐDJÖN MEG RÓLA, HOGY A VÁLTÓÁRAMÚ ADAPTER SZILÁRDAN CSATLAKOZIK A SZÁMÍTÓGÉP VÁLTÓÁRAMÚ ADAPTER CSATLAKOZÓJÁHOZ ÉS A FALI DUGASZOLÓALJZATHOZ.

A számítógép nem reagál



FIGYELMEZTETÉS: Ha nem sikerül leállítania az operációs rendszert, adatokat veszthet.

KAPCSOLJA KI A SZÁMÍTÓGÉPET – Ha a számítógép a billentyűzetre vagy az egér mozgására nem reagál, a tápellátás gombot 8–10 másodpercig nyomva tartva kapcsolja ki a számítógépet. Ezután indítsa újra a számítógépet.

A program nem reagál vagy rendszeresen összeomlik



MEGJEGYZÉS: A szoftverek rendszerint rendelkeznek telepítési utasításokat tartalmazó dokumentációval floppy lemezen vagy CD-n.

ÁLLÍTSA LE A PROGRAMOT –

- 1 Nyomja meg egyszerre a <Ctrl><Shift><Esc> billentyűket.
- 2 Kattintson az **Eszközkezelő** gombra.
- 3 Kattintson arra a programra, amely nem válaszol.
- 4 Kattintson a **Feladat befejezése** gombra.

OLVASSA ÁT A SZOFTVER DOKUMENTÁCIÓJÁT – Szükség esetén távolítsa el, majd telepítse újra a programot.

A program régebbi Microsoft® Windows® operációs rendszerre készült

FUTASSA A PROGRAMKOMPATIBILITÁSI VARÁZSLÓ SEGÉDPROGRAMOT –

A Program kompatibilitás varázsló úgy konfigurálja a programot, hogy az nem Windows XP operációs rendszerhez hasonló környezetben is futhasson.

Windows XP

- 1 Kattintson a **Start** → **Minden program** → **Kellékek** → **Program kompatibilitás varázsló** → **Következő** parancsra.
- 2 Kövesse a kijelzőn megjelenő utasításokat.

Windows Vista

- 1 Kattintson a **Start** → **Vezérlőpult** → **Vezérlőpult kezdőlap** → **Programok**, majd a **Régebbi program használata a Windows ezen változatával** elemre.
- 2 Kövesse a kijelzőn megjelenő utasításokat.

Egybefüggő kék képernyő jelenik meg

KAPCSOLJA KI A SZÁMÍTÓGÉPET – Ha a számítógép a billentyűzetre vagy az egér mozgatására nem reagál, a tápellátás gombot 8–10 másodpercig nyomva tartva kapcsolja ki a számítógépet. Ezután indítsa újra a számítógépet.

Egyéb szoftveres problémák

HIBAKERESÉSI INFORMÁCIÓKÉRT TANULMÁNYOZZA ÁT A SZOFTVER DOKUMENTÁCIÓJÁT VAGY LÉPJEN KAPCSOLATBA ANNAK GYÁRTÓJÁVAL –

- Győződjön meg róla, hogy a program kompatibilis a számítógépre telepített operációs rendszerrel.
- Győződjön meg róla, hogy a számítógép megfelel a szoftver futtatásához szükséges minimális hardverkövetelményeknek. Információkat a szoftver dokumentációjában talál.
- Győződjön meg róla, hogy a program telepítése és konfigurációja megfelelő.
- Ellenőrizze, hogy az eszközök illesztőprogramjai nem ütköznek a programmal.
- Szükség esetén távolítsa el, majd telepítse újra a programot.

AZONNAL KÉSZÍTSEN BIZTONSÁGI MENTÉST A FÁJLJAIRÓL.

HASZNÁLJON VÍRUSIRTÓ PROGRAMOT A MEREVLEMEZ, A FLOPPY LEMEZEK VAGY CD-K ELLENŐRZÉSÉRE.

MENTS EN EL, ÉS ZÁRJON BE MINDEN NYITOTT FÁJLT VAGY PROGRAMOT, MAJD A START MENÜN KERESZTÜL ÁLLÍTSA LE A SZÁMÍTÓGÉPET.

VIZSGÁLJA MEG, HOGY NINCSENEK-E KÉMPROGRAMOK A SZÁMÍTÓGÉPEN – Ha azt tapasztalja, hogy a számítógép lelassult, gyakran kap előugró reklámokat, vagy az Internethez történő csatlakozás problémákkal jár, a számítógép kémprogrammal fertőződhetett. Alkalmazzon kémprogramok elleni védelmet is nyújtó vírusirtó programot (a program frissítésre is szorulhat) a számítógép ellenőrzéséhez és a kémprogram eltávolításához. További információkért látogasson el a support.dell.com webcímre, és végezzen keresést *spyware* (kémprogram) kulcsszóval.

FUTTASSA LE A DELL DIAGNOSTICS SEGÉDPROGRAMOT – Lásd: „Dell diagnosztika” 144. oldal. Ha minden teszt sikeresen lefut, a hibát szoftver okozhatja.

Dell diagnosztika



VIGYÁZAT! Az ebben a részben ismertetett műveletek elvégzése előtt tanulmányozza a *Termékinformációs kézikönyv* biztonsági előírásait.

Mikor használható a Dell Diagnosztika

Ha problémája támad a számítógéppel, végezze el az itt ismertetett ellenőrzéseket: „Lefagyás és szoftverproblémák” 141. oldal, majd futtassa a Dell Diagnostics segédprogramot, és csak ezután forduljon a Dellhez műszaki segítségnyújtásért.

Mielőtt elkezdené, érdemes kinyomtatni a lépéseket.



FIGYELMEZTETÉS: A Dell Diagnostics kizárólag Dell™ számítógépeken működik.



MEGJEGYZÉS: A *Drivers and Utilities* (Illesztőprogramok és segédprogramok) adathordozó opcionális, és nem biztos, hogy együtt szállítják a számítógéppel.

Lépjen be a rendszerbeállításba (Lásd a „Rendszerbeállítás” részt az online Felhasználói kézikönyvben) a számítógép konfigurációs adatainak ellenőrzése, és annak ellenőrzése céljából, hogy a tesztelni kívánt eszköz megjelenik a rendszerbeállításoknál, és működik is.

Indítsa el a Dell Diagnostics segédprogramot a merevlemezről vagy *Drivers and Utilities* (Illesztőprogramok és segédprogramok) adathordozóról.

A Dell Diagnostics elindítása a merevlemezről

A Dell Diagnostics a merevlemezen található egy rejtett diagnosztikai segédprogram-partíción.



MEGJEGYZÉS: Ha a számítógép képernyője üres marad, lépjen kapcsolatba a Dell képviselővel (lásd a „A Dell elérhetőségei” című részt a *Felhasználói kézikönyvben*).

- 1 Állítsa le a számítógépet.
- 2 Amennyiben a számítógép dokkolva van, válassza le a dokkolóállomásról. Ehhez olvassa el a dokkolóeszköz használati útmutatóját.
- 3 Csatlakoztassa a számítógépet az elektromos táphálózathoz.
- 4 A diagnosztika két módon indítható el:
 - a Kapcsolja be a számítógépet. Amikor a DELL™ embléma megjelenik, azonnal nyomja meg az <F12> billentyűt. Válassza ki a Diagnostics elemet az indító menüből, és nyomja meg az <Enter> gombot.

 **MEGJEGYZÉS:** Ha túl sokáig vár, és megjelenik az operációs rendszer logója, várjon tovább, amíg meg nem jelenik a Microsoft® Windows® asztal. Ekkor állítsa le, majd indítsa újra a számítógépet.

b A számítógép indulása közben tartsa nyomva az <Fn> gombot.

 **MEGJEGYZÉS:** Ha egy üzenet arra figyelmeztet, hogy nem található a diagnosztikai segédprogram-partíció, futtassa a Dell Diagnostics segédprogramot a *Drivers and Utilities* (Illesztőprogramok és segédprogramok) adathordozóról.

A számítógép futtatja a Pre-boot System Assessment vizsgálatot (Indítás előtti rendszervizsgálat), a rendszerkártya, a billentyűzet, a merevlemez és a képernyő kezdeti tesztjeinek sorozatát.

- A vizsgálat során válaszoljon a program által feltett kérdésekre.
- Ha hibára derül fény, a számítógép leáll, és hangjelzést ad. Az <Esc> billentyűvel tudja leállítani a vizsgálatot és újraindítani a számítógépet, az <y> billentyűvel léphet a következő tesztre, és az <r> billentyűvel tesztelheti újra a hibás alkatrészt.
- Ha a hibákat a rendszerindítás előtti ellenőrzés fedezi fel, jegyezze fel a hibakódo(ka)t, és vegye fel a kapcsolatot a Dell képviselőjével, (lásd a „A Dell elérhetőségei” című részt a *Felhasználói kézikönyvben*).

Ha az indítás előtti ellenőrzés sikeresen befejeződött, a következő üzenet jelenik meg: „Booting Dell Diagnostic Utility Partition. Press any key to continue” (Dell diagnosztikai segédprogram-partíció betöltése. Nyomjon meg egy gombot a folytatáshoz).

- 5 Valamelyik gomb megnyomásával indítsa el a Dell Diagnostics segédprogramot a merevlemezen lévő diagnosztikai segédprogram-partícióról.

A Dell Diagnostics indítása a Drivers and Utilities (Illesztőprogramok és segédprogramok) adathordozó

- 1 Helyezze be az *Drivers and Utilities* (Illesztőprogramok és segédprogramok) adathordozóról.
- 2 Állítsa le, és indítsa újra a számítógépet.

Amikor megjelenik a DELL-embléma, azonnal nyomja meg az <F12> billentyűt.

Ha túl sokat vár, és megjelenik a Windows-embléma, várjon, amíg megjelenik a Windows asztal. Ekkor állítsa le, majd indítsa újra a számítógépet.



MEGJEGYZÉS: Az alábbi lépések csak egyszer változtatják meg a rendszerbetöltési sorrendet. Következő indításkor a számítógép a rendszerbeállítások programban megadott eszközről fog beindulni.

- 3 Amikor megjelenik az indítóeszköz-lista, jelölje ki a **CD/DVD/CD-RW meghajtó** pontot, majd nyomja meg az <Enter> billentyűt.
- 4 A megjelenő menüből válassza ki a **Boot from CD-ROM** (CD/DVD meghajtóról történő indítás) lehetőséget, és nyomja meg az <Enter> gombot.
- 5 Nyomja meg az 1-es gombot a menü elindításához, majd nyomja meg az <Enter> gombot a folytatáshoz.
- 6 A számozott listában válassza a **Run the 32 Bit Dell Diagnostics** (A 32 bites Dell Diagnostics futtatása) parancsot. Ha több verzió is fel van sorolva, válassza a számítógépnek megfelelőt.
- 7 Amikor megjelenik a Dell Diagnostics **Main Menu** (Fő menü) képernyője, válassza ki a futtatni kívánt tesztet.

A Dell Diagnostics segédprogram főmenüje

- 1 A Dell Diagnostics betöltődését és a **Main Menu** (Fő menü) képernyő megjelenését követően kattintson a kívánt beállításnak megfelelő gombra.

Lehetőség	Funkció
Express Test (Gyors teszt)	Az eszközök gyors tesztelésének elvégzésére szolgál. Ez a teszt általában 10–20 percig tart, és nem igényli a felhasználó részvételét. Célszerű elsőként az Express Test (Gyorsteszt) vizsgálatot futtatni, hogy a probléma mihamarabb feltárható legyen.
Extended Test (Kibővített teszt)	Az eszközök teljes vizsgálatára szolgál. Ez körülbelül egy órát vesz igénybe, és esetenként felhasználói választ kérő kérdéseket tesz fel.
Custom Test (Egyedi teszt)	Egy adott eszköz tesztelésére szolgál. Lehetősége van a futtatni kívánt tesztek testreszabására.

Lehetőség	Funkció
Symptom Tree (Jelenség szerinti vizsgálat)	Felsorolja a legáltalánosabban előforduló jelenségeket, és lehetőséget teremt arra, hogy a fennálló probléma tünete szerint válasszon tesztet.

- 2** Ha a probléma egy teszt során merült fel, megjelenik egy üzenet a hibakóddal és a probléma leírásával. Jegyezze fel a hibakódot és a probléma rövid leírását, majd kövesse a képernyőn megjelenő utasításokat.

Amennyiben a hibát nem tudja elhárítani, lépjen kapcsolatba a Dell képvisellel (lásd a „A Dell elérhetőségei” című részt a *Felhasználói kézikönyvben*).



MEGJEGYZÉS: A számítógép szervicímkeje minden testképernyő tetején fel van tüntetve. Amint kapcsolatba lépett a Dell képvisellel, a műszaki támogatást nyújtó szakember kérni fogja a szervicímke számát.

- 3** Ha a **Custom Test** (Egyedi teszt) vagy a **Symptom Tree** (Jelenség szerinti vizsgálat) opcióval futtat tesztet, további információért kattintson az alábbi táblázatban ismertetett fülek közül a megfelelőre.

Fül	Funkció
Results (Eredmény)	A Results (Eredmény) panellapon a teszt eredménye és az esetleg megtalált hibák jelennek meg.
Errors (Hibák)	A Errors (Hibák) panel megjelenti a talált hibákat, a hibakódokat és a probléma leírását.
Help (Súgó)	A Help (Súgó) panellapon a teszt leírása látható és megjelenítheti az annak futtatásához szükséges feltételeket.
Configuration (Konfiguráció)	A Configuration (Konfiguráció) panellapon a kijelölt eszköz hardverkonfigurációja látható. A Dell Diagnostics valamennyi eszköz konfigurációs adatait kiolvassa a rendszerbeállító programból, a memóriából és a különböző belső tesztekéből, majd az információt megjeleníti a képernyő bal oldali ablaktáblájának eszközlístáján. Előfordulhat, hogy a listán nem szerepel a számítógépbe helyezett vagy ahhoz csatlakoztatott valamennyi eszköz.

Fül	Funkció
Parameters (Paraméterek)	A Parameters (Paraméterek) panellapon a teszt futtatási beállításait lehet megváltoztatni.

- 4 Amikor a tesztek befejeződtek, ha a Dell Diagnostics programot az *Drivers and Utilities* (Illesztőprogramok és segédprogramok) adathordozó, vegye ki az adathordozót.
- 5 Amikor a tesztek befejeződtek, zárja be a tesztképernyőt, hogy visszatérhessen a **Main Menu** (Fő menü) képernyőhöz. Ha ki kíván lépni a Dell Diagnosztikából, hogy újraindítsa a számítógépet, zárja be a **Main menu** (Fő menü) képernyőt.

Tárgymutató

A

- a rendszer nézetei
 - alsó, 135
 - bal oldali, 134
 - előlnézet, 133
 - hátsó, 135
 - jobb oldali, 134
- akkumulátor
 - eltávolítás, 140
 - tárolás, 141
 - telepmérő, 138
 - teljesítmény, 136
 - töltés, 139
 - töltésmérő, 138
 - töltöttség ellenőrzése, 137

B

- biztonsági utasítások, 128

C

- CD
 - operációs rendszer, 131
- címkék
 - Microsoft Windows, 128
 - szervizcímke, 128

D

- Dell Diagnostics
 - használat, 144
 - indítás a Drivers and Utilities adathordozóról, 145
 - indítás a merevlemezeiről, 144
 - névjegy, 144
 - Dell támogatási weboldal, 129
 - diagnosztika
 - Dell, 144
 - dokumentáció
 - biztonság, 128
 - ergonómia, 128
 - garancia, 128
 - online, 129
 - szabályozás, 128
 - Termékinformációs
 - kézikönyv, 128
 - Végfelhasználói
 - licenszerződés, 128
 - Drivers and Utilities
 - (Illesztőprogramok és segédprogramok) CD, 127
 - Drivers and Utilities hordozó
 - Dell Diagnostics, 144
- ## E
- ergonómiai adatok, 128

G

garancia, 128

H

hardver

Dell Diagnostics, 144

hibaelhárítás

Dell Diagnostics, 144

lefagyás és

szoftverproblémák, 141

Súgó és támogatás központ, 130

K

kémprogramok, 143

O

operációs rendszer

újratelepítés, 131

operációs rendszer

telepítőlemeze, 131

P

problémák

a program összeomlik, 142

a számítógép

összeomlik, 142–143

Dell Diagnostics, 144

kék képernyő, 143

kémprogramok, 143

lassú működés, 143

lefagyás, 141

program nem reagál, 142

számítógép nem kapcsolódik
be, 141

számítógép nem reagál, 142

szoftver, 141–143

programok és a Windows

kompatibilitása, 142

Q

QuickSet súgó, 131

S

Súgó és támogatás központ, 130

súgó fájl

Windows Súgó és támogatás
központ, 130

számítógép

lassú működés, 143

nem reagál, 142

összeomlik, 142–143

Szervizcímke, 128

szoftver

problémák, 142–143

T

támogatási weboldal, 129

Termékinformációk

kézikönyv, 128

törvényi szabályozás, 128

V

varázslók

Program kompatibilitás
varázsló, 142

Végfelhasználói
licenszerződés, 128

vírusirtó szoftver, 143

W

Windows XP

Program kompatibilitás
varázsló, 142

Súgó és támogatás központ, 130
újratelepítés, 131

Dell Precision™ M2300 – Skrócone informacje o systemie

Model PP18L

Uwagi, ostrzeżenia i przestrogi



UWAGA: UWAGA wskazuje na ważną informację, która pozwala lepiej wykorzystać posiadany system komputerowy.



OSTRZEŻENIE: OSTRZEŻENIE wskazuje na możliwość uszkodzenia sprzętu lub utraty danych i informuje o sposobie uniknięcia problemu.



PRZESTROGA: PRZESTROGA informuje o sytuacjach, w których występuje ryzyko uszkodzenia sprzętu, obrażeń lub śmierci.

Jeśli zakupiono komputer firmy Dell™ serii n, żadne odniesienia do systemu operacyjnego Microsoft® Windows® zawarte w tym dokumencie nie mają zastosowania.

**Informacje zawarte w tym dokumencie mogą ulec zmianie bez uprzedzenia.
© 2007 Dell Inc. Wszelkie prawa zastrzeżone.**

Znaki towarowe użyte w tekście: *Dell*, *ExpressCharge*, logo *DELL* i *Dell Precision* są znakami towarowymi firmy Dell Inc.; *Core*, *Active Management Technology*, *Centrino* i *Intel* są zarejestrowanymi znakami towarowymi firmy Intel Corporation; *Microsoft*, *Outlook*, *Windows* i *Windows Vista* są zarejestrowanymi lub niezarejestrowanymi znakami towarowymi firmy Microsoft Corporation w Stanach Zjednoczonych i/lub innych krajach; *Bluetooth* jest zarejestrowanym znakiem towarowym będącym własnością firmy Bluetooth SIG, Inc. i jest używany przez firmę Dell w ramach licencji; *TouchStrip* jest znakiem towarowym firmy UPEK, Inc.; *EMC* jest zarejestrowanym znakiem towarowym firmy EMC Corporation; *ENERGY STAR* jest zarejestrowanym znakiem towarowym Agencji Ochrony Środowiska USA. Firma Dell Inc. uczestniczy w programie ENERGY STAR i sprawdziła, że ten produkt spełnia zalecenia ENERGY STAR dotyczące oszczędności energii.

Tekst może zawierać także inne znaki towarowe i nazwy towarowe, odnoszące się do podmiotów posiadających prawa do tych znaków i nazw lub do ich produktów. Firma Dell Inc. nie rości sobie praw własności do marek i nazw towarowych innych niż jej własne.

Model PP18L

Wrzesień 2007 Nr ref. YU151 Wersja. A00

Spis treści

Wyszukiwanie informacji	157
Przygotowywanie komputera do pracy	162
Informacje o komputerze	163
Widok z przodu	163
Widok z lewej strony	164
Widok z prawej strony	164
Widok z tyłu	165
Widok z dołu	165
Korzystanie z akumulatora	166
Wydajność akumulatora	166
Sprawdzanie stanu naładowania akumulatora	168
Ładowanie akumulatora	170
Wymiana akumulatora	170
Przechowywanie akumulatora	171
Rozwiązywanie problemów	172
Zawieszanie się komputera i problemy z oprogramowaniem.	172
Program Dell Diagnostics.	174
 Indeks	 179

Wyszukiwanie informacji

 **UWAGA:** Niektóre funkcje lub nośniki mogą być opcjonalne i mogą nie być dostarczane z danym komputerem. Niektóre funkcje lub nośniki mogą być niedostępne w pewnych krajach.

 **UWAGA:** Z komputerem mogą być dostarczone dodatkowe informacje.

Co chcesz znaleźć?

- Program diagnostyczny dla komputera
- Sterowniki dla komputera
- Dokumentacja urządzeń
- Oprogramowanie systemowe komputera przenośnego (NSS)

Znajdziesz tutaj

Nośnik *Drivers and Utilities*

UWAGA: Nośnik *Drivers and Utilities* jest opcjonalny i może nie być wysyłany ze wszystkimi komputerami.

Dokumentacja i sterowniki zostały już zainstalowane na komputerze. Korzystając z nośnika, można zainstalować ponownie sterowniki (patrz „Reinstalacja sterowników i narzędzi” w Podręczniku użytkownika) lub uruchomić program Dell Diagnostics (patrz „Program Dell Diagnostics” na stronie 174).



Na nośniku mogą znajdować się pliki Readme, dostarczające najnowszych informacji na temat zmian technicznych, które zostały dokonane w komputerze, lub zaawansowane materiały techniczne, przeznaczone dla pracowników obsługi technicznej bądź doświadczonych użytkowników.

UWAGA: Aktualizacje sterowników i dokumentacji można znaleźć pod adresem support.dell.com.

Co chcesz znaleźć?

- Jak skonfigurować komputer
 - Podstawowe informacje dotyczące rozwiązywania problemów
 - Jak uruchomić program Dell™ Diagnostics
 - Jak otworzyć komputer
-
- Informacje dotyczące gwarancji
 - Warunki sprzedaży w Stanach Zjednoczonych
 - Instrukcje dotyczące bezpieczeństwa
 - Informacje dotyczące przepisów prawnych
 - Informacje dotyczące ergonomii
 - Umowa licencyjna użytkownika końcowego

Znajdziesz tutaj

W tym dokumencie

UWAGA: Ten dokument jest dostępny w formacie PDF pod adresem **support.dell.com**.

Przewodnik z informacjami o produkcie firmy Dell



-
- Znacznik serwisowy i kod usług ekspresowych
 - Etykieta licencji systemu Microsoft® Windows®

Znacznik serwisowy i licencja systemu Microsoft Windows

Te etykiety znajdują się na komputerze:



- Znacznik serwisowy pozwala zidentyfikować komputer podczas używania witryny **support.dell.com** lub kontaktu z pomocą techniczną.
- Wprowadź kod usług ekspresowych, aby przekierować połączenie, kontaktując się z pomocą techniczną.

Co chcesz znaleźć?

- Solutions (Rozwiązania) — wskazówki dotyczące rozwiązywania problemów, porady, artykuły na tematy techniczne, kursy online, często zadawane pytania
- Community (Społeczność) — dyskusje online z innymi klientami firmy Dell
- Upgrades (Aktualizacje) — informacje aktualizacyjne dotyczące takich komponentów, jak: pamięć, dysk twardy i system operacyjny
- Customer Care (Obsługa klienta) — informacje kontaktowe, o stanie zamówień i zgłoszeń serwisowych, gwarancyjne i dotyczące napraw
- Service and support (Serwis i pomoc techniczna) — informacje o stanie zgłoszenia i historii pomocy, kontrakcie serwisowym oraz możliwość rozmowy online z pracownikiem pomocy technicznej
- Usługa technicznej aktualizacji firmy Dell — aktywne powiadamianie pocztą elektroniczną o aktualizacjach oprogramowania i sprzętu dla danego komputera
- Reference (Odsyłacze) — umożliwiają przejście do dokumentacji komputera, szczegółowych informacji o konfiguracji komputera, specyfikacji produktów oraz artykułów
- Downloads (Pliki do pobrania) — certyfikowane sterowniki, poprawki i uaktualnienia oprogramowania
- Notebook System Software (Oprogramowanie systemowe komputera przenośnego) — w przypadku ponownej instalacji systemu operacyjnego, należy również zainstalować ponownie narzędzie NSS. NSS udostępnia krytyczne aktualizacje systemu operacyjnego oraz obsługę procesorów, napędów optycznych, urządzeń USB itd. NSS jest niezbędne do prawidłowego działania komputera firmy Dell. Oprogramowanie automatycznie wykrywa komputer i system operacyjny oraz instaluje aktualizacje odpowiednie do danej konfiguracji.

Znajdziesz tutaj

Witryna internetowa pomocy technicznej firmy Dell — support.dell.com

UWAGA: Wybierz swój region lub segment biznesowy, aby wyświetlić odpowiednią stronę pomocy technicznej.

Aby pobrać program NSS:

- 1 Przejdź na stronę support.dell.com, wybierz swój region lub segment biznesowy i wprowadź numer znacznika serwisowego.
- 2 Wybierz opcję **Drivers & Downloads** (Sterowniki i pliki do pobrania) i kliknij **Go** (Przejdź).
- 3 Kliknij posiadany system operacyjny i wyszukaj słowa kluczowe *Notebook System Software*.

UWAGA: Wygląd interfejsu użytkownika witryny support.dell.com zależy od wybranych opcji.

Co chcesz znaleźć?

- Aktualizacje oprogramowania i wskazówki dotyczące rozwiązywania problemów — często zadawane pytania, najnowsze tematy i ogólny stan systemu komputerowego

Znajdziesz tutaj**Program narzędziowy pomocy technicznej firmy Dell**

Program pomocy technicznej firmy Dell jest to system automatycznej aktualizacji i powiadamiania instalowany na komputerze. Ta usługa zapewnia skanowanie stanu środowiska obliczeniowego w czasie rzeczywistym, aktualizacje oprogramowania i odpowiednie informacje pomocy technicznej do samodzielnego wykorzystania. Do programu pomocy technicznej firmy Dell można przejść za pomocą ikony  na pasku zadań.

- Jak korzystać z systemu Windows XP
- Jak pracować z programami i plikami
- Jak spersonalizować pulpit

Centrum pomocy i obsługi technicznej systemu Windows

- 1** Kliknij kolejno **Start** → **Help and Support** (Pomoc i obsługa techniczna).
- 2** Wpisz słowo lub frazę opisujące problem i kliknij ikonę strzałki.
- 3** Kliknij temat opisujący problem.
- 4** Wykonaj instrukcje pokazane na ekranie.

- Informacje o aktywności sieci, kreatorze zarządzania energią, skrótach klawiaturowych i innych elementach kontrolowanych przez program Dell QuickSet.

Pomoc programu Dell QuickSet

Aby przejrzeć pomoc programu *Dell QuickSet*, kliknij prawym przyciskiem myszy ikonę *QuickSet* na pasku zadań systemu Microsoft Windows.

Więcej informacji na temat programu *Dell QuickSet* można znaleźć w części „*Dell QuickSet*” w Podręczniku użytkownika.

- Jak ponownie zainstalować system operacyjny

Nośnik z systemem operacyjnym

UWAGA: Nośnik z *systemem operacyjnym* jest opcjonalny i może nie być wysyłany ze wszystkimi komputerami.

System operacyjny został już zainstalowany w komputerze. Aby ponownie zainstalować system operacyjny, należy użyć nośnika z *systemem operacyjnym* (patrz „Ponowna instalacja systemu Windows” w Podręczniku użytkownika).



Po ponownej instalacji systemu operacyjnego, użyj opcjonalnego nośnika *Drivers and Utilities* w celu ponownej instalacji sterowników dla urządzenia dostarczanego z komputerem.

Etykieta z kluczem produktu systemu operacyjnego znajduje się na komputerze.

UWAGA: Kolor nośnika różni się w zależności od zamówionego systemu operacyjnego.

Przygotowywanie komputera do pracy

! **OSTRZEŻENIE:** Przed rozpoczęciem dowolnej z procedur opisanych w tej części należy zapoznać się z instrukcjami dotyczącymi bezpieczeństwa, zamieszczonymi w *Przewodniku z informacjami o produkcie*.

- 1 Rozpakuj pojemnik z akcesoriami.
- 2 Zawartość pojemnika z akcesoriami należy na razie odłożyć; elementy te będą potrzebne, aby zakończyć przygotowywanie komputera do pracy.
Pojemnik z akcesoriami zawiera także dokumentację użytkownika oraz zamówione oprogramowanie lub sprzęt dodatkowy (taki jak karty PC, napędy lub akumulatory).
- 3 Podłącz zasilacz do złącza zasilacza w komputerze oraz do gniazda elektrycznego.



- 4 Podnieść ekran komputera i naciśnij przycisk zasilania, aby włączyć komputer (patrz „Widok z przodu” na stronie 163).

! **UWAGA:** Zaleca się przynajmniej jednokrotne włączenie i wyłączenie komputera przed zainstalowaniem jakichkolwiek kart lub podłączeniem komputera do urządzenia dokującego bądź innego urządzenia zewnętrznego, takiego jak drukarka.

Informacje o komputerze

UWAGA: Wygląd dostarczonego komputera może się nieco różnić od modelu przedstawionego w tym dokumencie.

Widok z przodu



- | | | | | | |
|----|---|----|--|----|----------------------------------|
| 1 | zatrask wyświetlacza | 2 | wyświetlacz | 3 | przycisk zasilania |
| 4 | lampki stanu urządzenia | 5 | klawiatura | 6 | panel dotykowy |
| 7 | czytnik odcisków
palców (opcjonalny) | 8 | przyciski wodzika i panelu
dotykowego | 9 | wodzik |
| 10 | lampki stanu klawiatury | 11 | przyciski sterowania
głośnością | 12 | czujnik oświetlenia
otoczenia |
| 13 | przycisk wyciszenia | | | | |

Widok z lewej strony



- | | | |
|-----------------------------------|---------------------------------|--|
| 1 gniazdo kabla zabezpieczającego | 2 otwory wentylacyjne | 3 złącza audio (2) |
| 4 gniazdo kart elektronicznych | 5 złącze 1394 | 6 przełącznik komunikacji bezprzewodowej |
| 7 lampka Wi-Fi Catcher™ | 8 gniazdo karty PC (z zaślepką) | 9 napęd dysku twardego |

Widok z prawej strony



- | | | |
|--------------------------------------|--|------------------|
| 1 napęd optyczny we wnęce na nośniki | 2 zatrzask zwalniania urządzenia we wnęce na nośniki | 3 złącza USB (2) |
|--------------------------------------|--|------------------|

Widok z tyłu

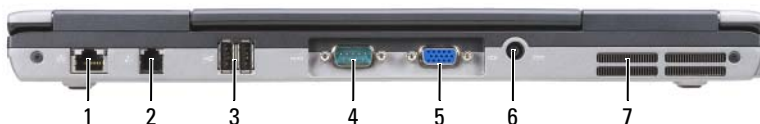

- | | | | |
|---------------------------|-------------------------|-----------------------|----------------------------|
| 1 złącze sieciowe (RJ-45) | 2 złącze modemu (RJ-11) | 3 złącza USB (2) | 4 złącze portu szeregowego |
| 5 złącze karty graficznej | 6 złącze zasilacza | 7 otwory wentylacyjne | |

Widok z dołu

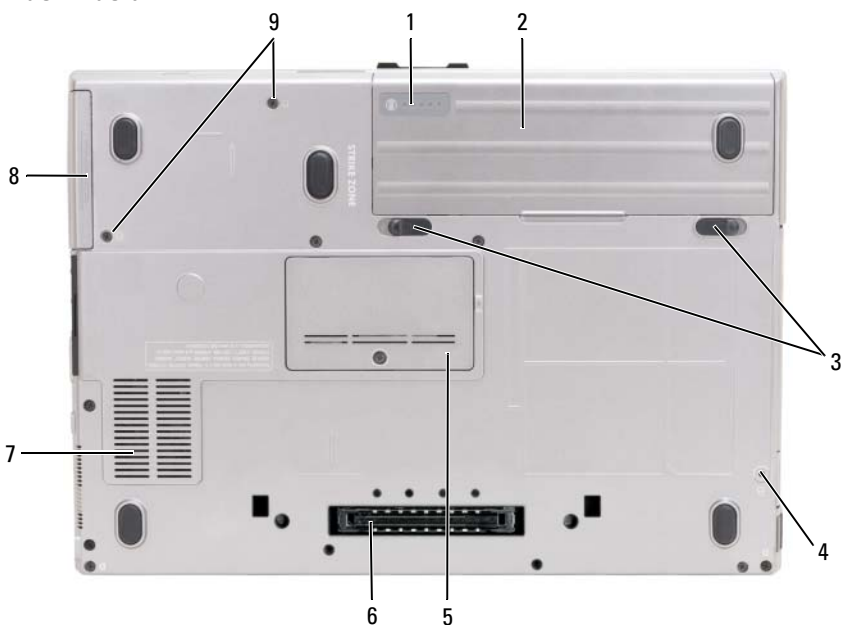

- | | | |
|---|--------------------------|--|
| 1 miernik naładowania akumulatora / miernik stanu akumulatora | 2 akumulator | 3 zatrzaski zwalniania wnęki akumulatora (2) |
| 4 wkręt blokujący urządzenie (jeśli występuje) | 5 pokrywa modułu pamięci | 6 złącze urządzenia dokującego |
| 7 otwory wentylacyjne | 8 napęd dysku twardego | 9 wkręty dysku twardego (2) |

Korzystanie z akumulatora

Wydajność akumulatora



UWAGA: Informacje na temat gwarancji firmy Dell udzielonej na komputer można znaleźć w *Przewodniku z informacjami o produkcie* lub w osobnym papierowym dokumencie, dostarczonym wraz z komputerem.

Podczas korzystania z komputera przenośnego Dell™ główny akumulator powinien być w nim zawsze zainstalowany. Pozwala to osiągnąć optymalną wydajność komputera i chroni przed utratą ustawień systemu BIOS. Standardowe wyposażenie stanowi akumulator umieszczony we wnęce akumulatora.



UWAGA: Ponieważ podczas pierwszego użycia komputera akumulator może nie być całkowicie naładowany, należy użyć zasilacza i podłączyć nowy komputer do gniazda zasilania. W celu uzyskania najlepszych wyników należy używać komputera podłączonego do zasilacza do chwili całkowitego naładowania akumulatora. Aby sprawdzić stan naładowania akumulatora, należy kliknąć kolejno **Start** → **Control Panel** (Panel sterowania) → **Power Options** (Opcje zasilania) → **Power Meter** (Miernik energii).

Czas pracy akumulatora jest różny w zależności od warunków pracy. Dodatkowo we wnęce na nośniki można zainstalować drugi akumulator, co znacznie wydłuża czas pracy.

Czas pracy zostanie wyraźnie skrócony, jeśli często wykonywane będą niektóre operacje. Są to między innymi:

- Korzystanie z napędów optycznych.
- Korzystanie z urządzeń komunikacji bezprzewodowej, kart PC, kart ExpressCard, kart pamięci lub urządzeń USB.
- Ustawienie wysokiej jasności wyświetlacza, używanie trójwymiarowych wygaszaczy ekranu lub innych programów o dużym zapotrzebowaniu na energię, takich jak złożone trójwymiarowe aplikacje graficzne.

Uruchamianie komputera w trybie maksymalnej wydajności (patrz „Konfigurowanie ustawień zarządzania energią” w *Podręczniku użytkownika*).



UWAGA: Czas pracy akumulatora (czas, przez który może on przechowywać ładunek elektryczny) zmniejsza się w okresie użytkowania. W zależności od tego, jak często i w jakich warunkach korzysta się z akumulatora, w okresie użytkowania komputera może zaistnieć potrzeba zakupu nowego akumulatora.



UWAGA: Firma Dell zaleca, aby przed wykonaniem zapisu na dysk CD lub DVD podłączyć komputer do gniazda elektrycznego.

Czas pracy zostanie wyraźnie skrócony, jeśli często wykonywane będą niektóre operacje. Są to między innymi:

- Korzystanie z napędów optycznych.
- Korzystanie z urządzeń komunikacji bezprzewodowej, kart PC, kart ExpressCard, kart pamięci lub urządzeń USB.
- Ustawianie wysokiej jasności wyświetlacza, używanie trójwymiarowych wygaszaczy ekranu lub innych programów o dużym zapotrzebowaniu na energię, takich jak złożone trójwymiarowe aplikacje graficzne.
- Praca komputera w trybie maksymalnej wydajności. Informacje na temat uzyskiwania dostępu do opcji Power Options Properties (Właściwości: Opcje zasilania) systemu Windows lub programu Dell QuickSet, których można użyć do skonfigurowania ustawień zarządzania energią, można znaleźć w części „Konfigurowanie ustawień zarządzania energią” w Podręcznik właściciela komputera.

Przed włożeniem akumulatora do komputera można sprawdzić poziom jego naładowania. Można również tak ustawić opcje zarządzania energią, aby użytkownik był ostrzegany, gdy poziom naładowania akumulatora będzie niski.



OSTRZEŻENIE: Użycie nieodpowiedniego akumulatora może zwiększyć zagrożenie pożarem lub wybuchem. Należy stosować tylko odpowiednie akumulatory zakupione w firmie Dell. Akumulator jest zaprojektowany do pracy z komputerem firmy Dell. W opisywanym urządzeniu nie należy stosować akumulatorów z innych komputerów.



OSTRZEŻENIE: Zużytych akumulatorów nie należy wyrzucać razem z innymi odpadami. Jeżeli akumulator straci pojemność, należy skontaktować się z lokalnym punktem utylizacji odpadów lub wydziałem ochrony środowiska, aby uzyskać informacje dotyczące sposobu utylizacji akumulatorów litowo-jonowych. Więcej informacji można znaleźć w rozdziale „Utylizacja akumulatorów”, w *Przewodniku z informacjami o produkcji*.



OSTRZEŻENIE: Niewłaściwe użycie akumulatora może zwiększyć zagrożenie pożarem lub poparzeniem środkami chemicznymi. Akumulatora nie wolno dziurawić, palić, rozbierać ani wystawiać na działanie temperatury powyżej 65°C (149°F). Akumulator należy przechowywać w miejscu niedostępnym dla dzieci. Z akumulatorem zniszczonym lub takim, z którego nastąpił wyciek, należy obchodzić się z wyjątkową ostrożnością. W uszkodzonych akumulatorach może nastąpić wyciek prowadzący do obrażeń ciała lub uszkodzenia sprzętu.

Sprawdzanie stanu naładowania akumulatora

O poziomie naładowania akumulatora informują: miernik akumulatora Dell QuickSet, okno **Power Meter** (Miernik energii) w systemie Microsoft Windows, ikona , miernik naładowania akumulatora, miernik stanu zużycia oraz ostrzeżenie o niskim poziomie naładowania akumulatora.

Miernik akumulatora programu Dell™ QuickSet

Jeśli program Dell QuickSet został zainstalowany, naciśnij <Fn><F3>, aby wyświetlić miernik akumulatora programu QuickSet. Miernik akumulatora wyświetla informacje o stanie, zużyciu i czasie pozostałym do pełnego naładowania akumulatora w komputerze.

Aby uzyskać więcej informacji o funkcji QuickSet, kliknij prawym przyciskiem myszy ikonę QuickSet na pasku zadań, a następnie kliknij polecenie **Help** (Pomoc).

Miernik akumulatora systemu Microsoft® Windows® XP

Miernik energii w systemie Windows sygnalizuje szacunkowy poziom naładowania akumulatora. Aby sprawdzić stan miernika energii, należy kliknąć dwukrotnie ikonę  znajdującą się na pasku zadań.

Jeśli komputer podłączony jest do gniazda elektrycznego, wyświetlana jest ikona



Miernik naładowania

Jednokrotne naciśnięcie lub *naciśnięcie i przytrzymanie* przycisku stanu na mierniku naładowania akumulatora pozwala sprawdzić:

- naładowanie akumulatora (naciśnięcie i *zwolnienie* przycisku),
- żywotność akumulatora (naciśnięcie i *przytrzymanie* przycisku).

Okres eksploatacji akumulatora jest w dużym stopniu zależny od tego, ile razy akumulator był ładowany. Po kilkuset cyklach ładowania i rozładowywania pojemność akumulatora, czyli maksymalny poziom naładowania, zaczyna się zmniejszać. Oznacza to, że akumulator może wykazywać stan „naładowania”, oferując zmniejszoną pojemność.

Sprawdzanie poziomu naładowania akumulatora

Aby sprawdzić poziom naładowania akumulatora, należy *nacisnąć i zwolnić* przycisk stanu umieszczony na mierniku naładowania akumulatora, aby włączyć lampki poziomu naładowania. Każda lampka oznacza około 20% pełnego naładowania akumulatora. Na przykład jeśli akumulator jest naładowany na 80%, świecą się cztery lampki. Jeśli nie świeci się żadna lampka, akumulator nie jest naładowany.

Sprawdzanie pojemności akumulatora



UWAGA: Pojemność akumulatora można sprawdzić na następujące dwa sposoby: korzystając z miernika naładowania w opisany poniżej sposób oraz miernika akumulatora w programie Dell QuickSet. Aby uzyskać więcej informacji na temat funkcji QuickSet, kliknij prawym klawiszem myszy ikonę QuickSet na pasku zadań, a następnie kliknij opcję **Help** (Pomoc).

Aby sprawdzić stopień zużycia akumulatora za pomocą miernika naładowania, należy *nacisnąć i przytrzymać* przycisk stanu na mierniku naładowania akumulatora przez co najmniej 3 sekundy. Jeśli nie zaświeci się żadna lampka, oznacza to, że akumulator jest w dobrym stanie, czyli jego maksymalna pojemność wynosi przynajmniej 80% oryginalnej pojemności. Każda lampka oznacza narastający wzrost zużycia. Zapalenie się pięciu lampek oznacza, że maksymalna pojemność spadła poniżej 60% oryginalnej pojemności, a więc akumulator należy wymienić. Więcej informacji o czasie pracy akumulatora można znaleźć w części „Dane techniczne” w *Podręczniku użytkownika*.

Ostrzeżenie dotyczące rozładowania akumulatora



POUCZENIE: Aby uniknąć utraty lub uszkodzenia danych, należy zapisać pracę zaraz po otrzymaniu ostrzeżenia dotyczącego rozładowania akumulatora. Następnie należy podłączyć komputer do gniazda elektrycznego. Jeśli akumulator rozładuje się całkowicie, przejście w tryb hibernacji nastąpi automatycznie.

Domyślnie, okno z ostrzeżeniem jest wyświetlane wtedy, gdy akumulator rozładuje się w około 90%. Ustawienia alarmów akumulatora można zmienić w programie QuickSet lub w oknie **Power Options Properties** (Właściwości: Opcje zasilania). W części „Konfigurowanie ustawień zarządzania energią” w *Podręczniku użytkownika* można znaleźć informacje na temat uzyskiwania dostępu do programu QuickSet i okna **Power Options Properties** (Właściwości: Opcje zasilania).

Ładowanie akumulatora

Za każdym razem, gdy komputer podłączany jest do gniazda elektrycznego lub w podłączonym do gniazda elektrycznego komputerze instalowany jest akumulator, komputer sprawdza poziom naładowania akumulatora i jego temperaturę. W razie potrzeby zasilacz ładuje akumulator, a następnie podtrzymuje poziom jego naładowania.



UWAGA: Przy wyłączonym komputerze i z urządzeniem Dell™ ExpressCharge™, zasilacz prądu zmiennego ładuje całkowicie rozładowany akumulator do poziomu 80% w ciągu około 1 godziny, a do 100% w ciągu około 2 godzin. Czas ładowania jest dłuższy przy włączonym komputerze. Akumulator można pozostawić w komputerze na dowolnie długi czas. Wewnętrzny zespół obwodów elektrycznych zapobiega nadmiernemu naładowaniu akumulatora.

Jeśli akumulator jest nagrany wskutek używania go w komputerze lub poddania go działaniu wysokiej temperatury, ładowanie może się nie rozpocząć po podłączeniu komputera do gniazda elektrycznego.

Jeśli lampka  miga na przemian na zielono i pomarańczowo, oznacza to, że temperatura akumulatora jest zbyt wysoka, aby możliwe było rozpoczęcie jego ładowania. Należy odłączyć komputer od gniazda elektrycznego i pozwolić mu oraz akumulatorowi ostygnąć do temperatury otoczenia. Następnie należy ponownie podłączyć komputer do gniazda elektrycznego i kontynuować ładowanie akumulatora.

Wymiana akumulatora



OSTRZEŻENIE: Użycie nieodpowiedniego akumulatora może zwiększyć zagrożenie pożarem lub wybuchem. Należy stosować tylko odpowiednie akumulatory zakupione w firmie Dell. Akumulator jest zaprojektowany do pracy z komputerem firmy Dell™. W opisywanym urządzeniu nie należy stosować akumulatorów z innych komputerów.



OSTRZEŻENIE: Przed przystąpieniem do wykonywania tych czynności należy wyłączyć komputer, odłączyć zasilacz od gniazodka ściennego i komputera, odłączyć modem od gniazodka ściennego i komputera oraz odłączyć wszystkie kable wychodzące z komputera.



POUCZENIE: Aby uniknąć ewentualnego uszkodzenia złącza, należy odłączyć wszystkie zewnętrzne kable od komputera.

Aby wyjąć akumulator:

- 1 Jeśli komputer jest podłączony do urządzenia dokującego (zadokowany), należy go odłączyć. Informacje na ten temat można znaleźć w dokumentacji urządzenia dokującego.
- 2 Upewnij się, że komputer jest wyłączony.
- 3 Przesuń dwa zatrzaski zwalniające na spodzie komputera, a następnie wyjmij akumulator z wnęki.

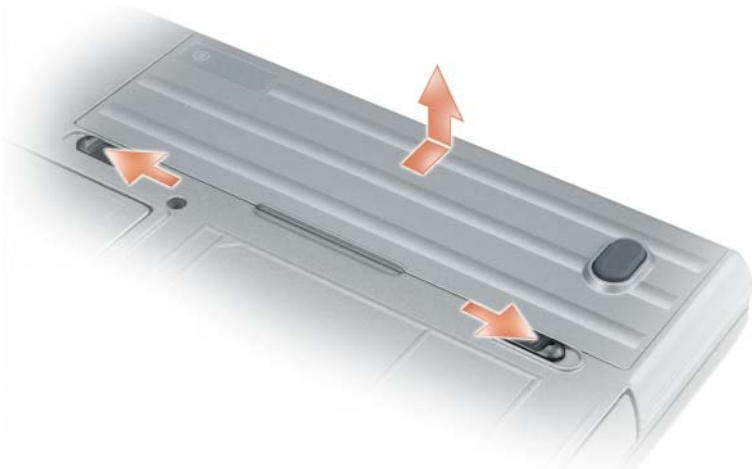

Aby włożyć akumulator, wykonaj procedurę jego wyjmowania w odwrotnej kolejności.

Przechowywanie akumulatora

Jeśli komputer ma być przechowywany przez dłuższy czas, należy wyjąć z niego akumulator. Akumulator może ulec rozładowaniu, jeśli będzie przechowywany bezużytecznie przez dłuższy czas. Po okresie długiego przechowywania należy całkowicie naładować akumulator (patrz „Ładowanie akumulatora” na stronie 170) przed jego użyciem.

Rozwiązywanie problemów

Zawieszanie się komputera i problemy z oprogramowaniem



OSTRZEŻENIE: Przed rozpoczęciem dowolnej z procedur opisanych w tej części należy zapoznać się z instrukcjami dotyczącymi bezpieczeństwa, zamieszczonymi w *Przewodniku z informacjami o produkcji*.

Komputer nie chce się uruchomić

UPEWNIJ SIĘ, ŻE ZASILACZ JEST PRAWIDŁOWO PODŁĄCZONY DO KOMPUTERA I GNIAZDA ZASILANIA.

Komputer przestał reagować



POUCZENIE: Jeśli nie można zamknąć systemu operacyjnego, może nastąpić utrata danych.

Wyłącz komputer — Jeżeli komputer nie reaguje na naciśnięcie klawisza klawiatury lub ruch myszy, naciśnij i przytrzymaj przez co najmniej 8 do 10 sekund przycisk zasilania, aż komputer się wyłączy. Następnie ponownie uruchom komputer.

Program przestał reagować lub stale się zawiesza



UWAGA: Instrukcje dotyczące instalowania są zazwyczaj dołączane do oprogramowania w jego dokumentacji lub na dyskietce (lub dysku CD).

ZAKOŃCZ DZIAŁANIE PROGRAMU —

- 1 Naciśnij jednocześnie klawisze <Ctrl><Shift><Esc>.
- 2 Kliknij opcję Task Manager (Menedżer zadań).
- 3 Kliknij nazwę programu, który nie reaguje.
- 4 Kliknij przycisk End Task (Zakończ zadanie).

SPRAWDŹ DOKUMENTACJĘ PROGRAMU — Jeżeli jest to konieczne, odinstaluj i zainstaluj ponownie program.

Program został napisany dla wcześniejszej wersji systemu operacyjnego Microsoft® Windows®

URUCHOM KREATORA ZGODNOŚCI PROGRAMÓW — Kreator zgodności programów konfiguruje program w ten sposób, że może on działać w środowiskach innych niż system operacyjny Windows.

Windows XP

- 1 Kliknij przycisk **Start** → i wybierz opcje **All Programs** (Programy) → **Accessories** (Akcesoria) → **Program Compatibility Wizard** (Kreator zgodności programów) → **Next** (Dalej).
- 2 Wykonaj instrukcje pokazane na ekranie.

Windows Vista

- 1 Kliknij kolejno **Start** → **Control Panel** (Panel sterowania) → **Control Panel Home** (Strona główna panelu sterowania) → **Programs** (Programy), a następnie kliknij przycisk **Use an older program with this version of windows** (Użyj starszego programu z tą wersją systemu Windows).
- 2 Wykonaj instrukcje pokazane na ekranie.

Pojawia się niebieski ekran

WYŁĄCZ KOMPUTER — Jeżeli komputer nie reaguje na naciśnięcie klawisza klawiatury lub ruch myszy, naciśnij i przytrzymaj przez co najmniej 8 do 10 sekund przycisk zasilania, aż komputer się wyłączy. Następnie ponownie uruchom komputer.

Inne problemy z oprogramowaniem

SPRAWDŹ DOKUMENTACJĘ DOSTARCZONĄ WRAZ Z OPROGRAMOWANIEM LUB SKONTAKTUJ SIĘ Z PRODUCENTEM OPROGRAMOWANIA W CELU UZYSKANIA INFORMACJI NA TEMAT ROZWIĄZYWANIA PROBLEMÓW —

- Sprawdź, czy program jest zgodny z systemem operacyjnym zainstalowanym w komputerze.
- Sprawdź, czy komputer spełnia minimalne wymagania sprzętowe potrzebne do uruchomienia programu. Zapoznaj się z dokumentacją oprogramowania.
- Sprawdź, czy program został poprawnie zainstalowany i skonfigurowany.
- Sprawdź, czy sterowniki urządzeń nie powodują konfliktów z programem.
- Jeżeli jest to konieczne, odinstaluj i zainstaluj ponownie program.

NATYCHMIAST UTWÓRZ KOPIE ZAPASOWE SWOICH PLIKÓW.

UŻYJ OPROGRAMOWANIA ANTYWIRUSOWEGO, ABY SPRAWDZIĆ DYSK TWARDY, DYSKIETKI I DYSK CD.

ZAPISZ I ZAMKNIJ WSZYSTKIE OTWARTE PLIKI LUB PROGRAMY I ZAMKNIJ KOMPUTER ZA POMOCĄ MENU START.

SPRAWDŹ OBECNOŚĆ W KOMPUTERZE PROGRAMÓW TYPU SPYWARE — Jeżeli komputer zwalnia, najczęściej jest to spowodowane odbieraniem reklam wyświetlanych w wyskakujących okienkach lub, jeżeli występują problemy z połączeniem z Internetem, komputer mógł zostać zainfekowany programami typu spyware. Należy użyć programu antywirusowego, który zawiera ochronę przeciwko programom typu spyware (używany program może wymagać aktualizacji), aby przeskanować komputer i usunąć programy typu spyware. Więcej informacji można znaleźć pod adresem support.dell.com, gdzie należy odszukać słowo kluczowe *spyware*.

URUCHOM PROGRAM DELL DIAGNOSTICS — Patrz „Program Dell Diagnostics” na stronie 174. Jeżeli wszystkie testy zakończą się pomyślnie, zaistniały błąd jest związany z oprogramowaniem.

Program Dell Diagnostics

 **OSTRZEŻENIE:** Przed rozpoczęciem dowolnej z procedur opisanych w tej części należy zapoznać się z instrukcjami dotyczącymi bezpieczeństwa, zamieszczonymi w *Przewodniku z informacjami o produkcie*.

Kiedy należy używać programu Dell Diagnostic

Jeżeli występuje problem z komputerem, przed skontaktowaniem się z pomocą techniczną firmy Dell, należy wykonać testy opisane w sekcji „Zawieszanie się komputera i problemy z oprogramowaniem” na stronie 172 i uruchomić program Dell Diagnostics.

Przed rozpoczęciem zalecane jest wydrukowanie tych procedur.

 **POUCZENIE:** Program Dell Diagnostics działa tylko w komputerach firmy Dell™.

 **UWAGA:** Dysk CD *Drivers and Utilities* jest opcjonalny i może nie być wysłany ze wszystkimi komputerami.

Uruchom program konfiguracji systemu (patrz część „Program konfiguracji systemu” w Podręczniku użytkownika), przejrzyj ustawienia konfiguracji, a następnie sprawdź, czy urządzenie mające być testowane jest widoczne w konfiguracji i aktywne.

Program Dell Diagnostics można uruchomić albo z dysku twardego, albo z nośnika *Drivers and Utilities*.

Uruchamianie programu Dell Diagnostics z dysku twardego

Program Dell Diagnostics znajduje się na ukrytej partycji narzędzi diagnostycznych na dysku twardym komputera.



UWAGA: Jeśli komputer nie może wyświetlić obrazu, należy skontaktować się z firmą Dell (patrz część „Kontakt z firmą Dell” w *Podręczniku użytkownika*).

- 1 Zamknij system operacyjny i wyłącz komputer.
- 2 Jeśli komputer jest podłączony do urządzenia dokującego (zadokowany), należy go odłączyć. Informacje na ten temat można znaleźć w dokumentacji urządzenia dokującego.
- 3 Podłącz komputer do gniazda elektrycznego.
- 4 Diagnostykę można uruchomić na jeden z dwóch sposobów:
 - a Włącz komputer. Po wyświetleniu logo firmy Dell™ naciśnij natychmiast klawisz <F12>. Wybierz opcję Diagnostics (Diagnostyka) z menu uruchamiania i naciśnij klawisz <Enter>.



UWAGA: Jeżeli będziesz czekać zbyt długo i wyświetlone zostanie logo systemu operacyjnego, poczekaj, aż pojawi się pulpit systemu Microsoft® Windows®. Następnie zamknij system operacyjny i spróbuj ponownie.

- b Podczas uruchamiania komputera naciśnij i przytrzymaj klawisz <Fn>.



UWAGA: Jeżeli wyświetlony zostanie komunikat informujący, że nie znaleziono partycji narzędzi diagnostycznych, należy uruchomić program Dell Diagnostics z dysku CD *Drivers and Utilities*.

Komputer uruchomi funkcję Pre-boot System Assessment – serię testów diagnostycznych sprawdzających płytę systemową, klawiaturę, dysk twardy i wyświetlacz.

- Podczas przeprowadzania testów odpowiadaj na wszystkie wyświetlane pytania.
- Jeśli wykryta zostanie awaria, komputer przestanie działać i wyda sygnał dźwiękowy. Aby zatrzymać ocenianie i ponownie uruchomić komputer, naciśnij <Esc>; aby przejść do następnego testu, naciśnij <y>; aby ponownie przetestować uszkodzone elementy, naciśnij <r>.
- Jeśli w trakcie wykonywania funkcji Pre-boot System Assessment zostaną wykryte błędy, zapisz ich kody i skontaktuj się z firmą Dell (patrz część „Kontakt z firmą Dell” w *Podręczniku użytkownika*).

Po pomyślnym zakończeniu testów Pre-boot System Assessment zostanie wyświetlony komunikat **Booting Dell Diagnostic Utility Partition. Press any key to continue** (Uruchamianie z partycji narzędzi diagnostycznych. Naciśnij dowolny klawisz, aby kontynuować).

- 5 Naciśnij dowolny klawisz, aby uruchomić program Dell Diagnostics z partycji narzędzi diagnostycznych na dysku twardym.

Uruchamianie programu Dell z Dysk CD Drivers and Utilities

- 1 Włóż Nośnik *Drivers and Utilities*.
- 2 Wyłącz i ponownie uruchom komputer.

Po wyświetleniu logo firmy Dell™ natychmiast naciśnij klawisz <F12>.

Jeśli nie zdążysz nacisnąć klawisza i zostanie wyświetlone logo systemu Windows, musisz poczekać do wyświetlenia pulpitu Windows. Następnie zamknij system operacyjny i spróbuj ponownie.



UWAGA: Kolejne czynności powodują jednorazową zmianę sekwencji uruchamiania. Przy następnym uruchomieniu komputer wykorzysta sekwencję startową zgodnie z urządzeniami podanymi w programie konfiguracji systemu.

- 3 Po wyświetleniu listy urządzeń startowych, zaznacz pozycję **CD/DVD/CD-RW Drive** (Napęd CD/DVD/CD-RW) i naciśnij <Enter>.
- 4 W wyświetlonym menu wybierz opcję **Boot from CD-ROM** (Uruchom z napędu CD-ROM) i naciśnij klawisz <Enter>.
- 5 Wpisz 1, aby uruchomić menu, a następnie naciśnij klawisz <Enter>, aby kontynuować.
- 6 Wybierz opcję **Run the 32 Bit Dell Diagnostics** (Uruchom 32-bitową wersję programu Dell Diagnostics) z listy numerowanej. Jeśli pojawi się kilka wersji, wybierz wersję odpowiadającą danemu komputerowi.
- 7 Po wyświetleniu menu głównego **Main Menu** (Menu główne) programu Dell Diagnostics wybierz test, który ma zostać wykonany.

Menu główne programu Dell Diagnostics

- 1 Po załadowaniu programu Dell Diagnostics i wyświetleniu ekranu **Main Menu** (Menu główne) kliknij przycisk wybranej opcji.

Opcja	Funkcja
Express Test (Test szybki)	Wykonywany jest przyspieszony test urządzeń. Test tego rodzaju trwa od 10 do 20 minut i nie wymaga żadnych interwencji ze strony użytkownika. Test szybki należy uruchamiać jako pierwszy, gdyż na ogół umożliwia on szybkie wykrycie przyczyny problemu.
Extended Test (Test rozszerzony)	Wykonywane jest wnikliwe sprawdzenie urządzeń. Test zajmuje zwykle godzinę lub więcej i okresowo wymaga od użytkownika odpowiedzi na pytania.
Custom Test (Test niestandardowy)	Wykonywane jest sprawdzenie określonego urządzenia. Sposób przeprowadzania testu można skonfigurować.
Symptom Tree (Drzewo objawów)	Wyświetla listę najczęściej spotykanych objawów problemów i pozwala wybrać test dostosowany do występujących nieprawidłowości.

- 2** Jeśli w trakcie testu wystąpił problem, wyświetlany jest komunikat zawierający kod błędu i opis problemu. Zapisz kod błędu i opis problemu, a następnie postępuj według instrukcji wyświetlanych na ekranie.

Jeśli samodzielnie nie można rozwiązać problemu, skontaktuj się z firmą Dell (patrz „Kontakt z firmą Dell” w *Podręczniku użytkownika*).



UWAGA: W górnej części każdego z ekranów testowych umieszczony jest znacznik serwisowy. W trakcie rozmowy z przedstawicielem pomocy technicznej firmy Dell, użytkownik zostanie poproszony o podanie numeru znacznika serwisowego.

- 3** Jeśli wybrano test z grupy **Custom Test** (Test niestandardowy) lub **Symptom Tree** (Drzewo objawów), dodatkowe informacje można uzyskać, klikając odpowiednią zakładkę opisaną w poniższej tabeli.

Zakładka	Funkcja
Results (Wyniki)	Zawiera wyniki testu i wykryte błędy.
Errors (Błędy)	Wyświetla wykryte błędy, kody błędów i opis problemu.
Help (Pomoc)	Zawiera opis testu i ewentualne warunki wymagane do jego przeprowadzenia.
Configuration (Konfiguracja)	Wyświetla konfigurację sprzętową wybranego urządzenia. Program Dell Diagnostics pobiera informacje o konfiguracji wszystkich urządzeń z programu konfiguracji systemu, z pamięci oraz różnych testów wewnętrznych i wyświetla te informacje na liście urządzeń w lewym okienku ekranu. Lista urządzeń może nie zawierać nazw wszystkich komponentów zamontowanych w komputerze lub przyłączonych do niego urządzeń peryferyjnych.
Parameters (Parametry)	Pozwala dostosować test do indywidualnych wymagań przez zmianę ustawień.

- 4 Po zakończeniu testów, jeśli program Dell Diagnostics został uruchomiony z nośnika *Drivers and Utilities*, wyjmij nośnik.
- 5 Po zakończeniu testów zamknij ekran testów i powróć do ekranu **Main Menu** (Menu główne). Aby zakończyć działanie programu Dell Diagnostics i uruchomić ponownie komputer, zamknij ekran **Main Menu** (Menu główne).

Indeks

A

- akumulator
 - ładowanie, 170
 - miernik energii, 168
 - miernik naładowania, 168
 - przechowywanie, 171
 - sprawdzanie stanu naładowania, 168
 - wydajność, 166
 - wyjmowanie, 170

C

- Centrum pomocy i obsługi technicznej, 160

D

- Dell
 - witryna pomocy technicznej, 159
- Dell Diagnostics
 - informacje, 174
 - korzystanie, 174
 - uruchamianie z nośnika Drivers and Utilities, 176
- diagnostyka
 - Dell, 174
- dokumentacja
 - bezpieczeństwo, 158

- ergonomia, 158
- gwarancja, 158
- prawo, 158
- Przewodnik z informacjami o produkcie, 158
- Umowa licencyjna użytkownika końcowego, 158
- wersja elektroniczna, 159

Dysk CD Drivers and Utilities, 157

Dysk CD z systemem operacyjnym, 161

Dyski CD

- system operacyjny, 161

E

- etykiety
 - Microsoft Windows, 158
 - znacznik serwisowy, 158

I

- informacje dotyczące ergonomii, 158
- informacje o gwarancji, 158
- informacje prawne, 158
- instrukcje dotyczące bezpieczeństwa, 158

K

komputer

- awaria, 172-173
- przestał reagować, 172
- wolna praca, 174

kreatory

- kreator zgodności programów, 172

N

nośnik Drivers and Utilities

- Dell Diagnostics, 174

O

oprogramowanie

- problemy, 172-173

oprogramowanie

- antywirusowe, 174

P

plik pomocy

- Centrum pomocy i obsługi technicznej systemu Windows, 160

Pomoc programu QuickSet, 160

problemy

- awaria komputera, 172-173
- Dell Diagnostics, 174
- komputer nie chce się uruchomić, 172
- komputer przestał reagować, 172

niebieski ekran, 173

- oprogramowanie, 172-173
- program przestał reagować, 172
- program się zawiesza, 172
- spyware, 174
- wolna praca komputera, 174
- zawieszanie się, 172
- zgodność z systemem Windows, 172

Program Dell Diagnostics

- uruchamianie z twardego dysku, 175

Przewodnik z informacjami o

- produkcje, 158

R

rozwiązywanie problemów

- Centrum pomocy i obsługi technicznej, 160
- Dell Diagnostics, 174
- zawieszanie się komputera i problemy z oprogramowaniem, 172

S

sprzęt

- Dell Diagnostics, 174

spyware, 174

system operacyjny

- ponowna instalacja, 161

U

Umowa licencyjna użytkownika
końcowego, 158

W

widoki komputera
dół, 165
lewa strona, 164
prawa strona, 164
przód, 163
tył, 165

widoki systemu
dół, 165

Windows XP

Centrum pomocy i obsługi
technicznej, 160
kreator zgodności programów, 172
ponowna instalacja, 161

witryna internetowa pomocy
technicznej, 159

Z

znacznik serwisowy, 158

Краткий справочник Dell Precision™ M2300

Модель PP18L

Примечания, уведомления и предупреждения



ПРИМЕЧАНИЕ. ПРИМЕЧАНИЕ содержит важную информацию, которая помогает более эффективно работать с компьютером.



ВНИМАНИЕ. Указывает на возможность повреждения устройства или потери данных и подсказывает, как избежать этой проблемы.



ПРЕДУПРЕЖДЕНИЕ. Указывает на потенциальную опасность повреждения, получения легких травм или угрозу для жизни.

Для компьютеров Dell™ n Series любые ссылки в этом документе на операционную систему Microsoft® Windows® не применимы.

Информация, включенная в состав данного документа, может быть изменена без уведомления.

© Dell Inc. 2007 Все права защищены.

Товарные знаки, упомянутые в данном документе: *Dell*, *ExpressCharge*, логотип *DELL* и *Dell Precision* являются товарными знаками корпорации Dell Inc.; *Core*, *Active Management Technology*, *Centrino* и *Intel* являются зарегистрированными товарными знаками корпорации Intel; *Microsoft*, *Outlook*, *Windows*, *Windows Vista* являются зарегистрированными товарными знаками или товарными знаками корпорации Майкрософт в США и/или других странах; *Bluetooth* является зарегистрированным товарным знаком, принадлежащим Bluetooth SIG, Inc. и используется корпорацией Dell по лицензии; *TouchStrip* является товарным знаком UPEK, Inc.; *EMC* является зарегистрированным товарным знаком корпорации EMC; *ENERGY STAR* является зарегистрированным товарным знаком U.S. Environmental Protection Agency. Являясь партнером ENERGY STAR, корпорация Dell Inc. заявляет, что по эффективности использования энергии этот продукт соответствует стандартам ENERGY STAR.

Другие товарные знаки и фирменные названия упомянуты в данной документации в качестве ссылки как на предприятия, имеющие эти знаки и названия, так и на их продукцию. Dell Inc. заявляет об отказе от всех прав собственности на любые товарные знаки и названия, кроме своих собственных.

Модель PP18L

Сентябрь 2007 г. P/N YU151 Ред. A00

Содержание

Источники информации	187
Настройка компьютера	193
О компьютере	194
Вид спереди	194
Вид слева	195
Вид справа	195
Вид сзади	196
Вид снизу	196
Использование аккумулятора	197
Работа аккумулятора	197
Проверка заряда аккумулятора	199
Зарядка аккумулятора	201
Извлечение аккумулятора	201
Хранение аккумулятора	202
Поиск и устранение неисправностей	203
Блокировки и неполадки программного обеспечения	203
Программа Dell Diagnostics	205
Указатель	211

Источники информации

 **ПРИМЕЧАНИЕ.** Некоторые функции или материалы мультимедиа могут быть вспомогательными и не поставляться с компьютером. Некоторые функции и материалы мультимедиа могут быть недоступны в определенных странах.

 **ПРИМЕЧАНИЕ.** Дополнительную информацию можно найти в документации по компьютеру.

Что требуется найти?

- Программа диагностики компьютера
- Драйверы для компьютера
- Документация на устройства
- Системное программное обеспечение переносного компьютера (NSS)

Информация находится здесь

Компакт-диск (Драйверы и утилиты)

ПРИМЕЧАНИЕ. Компакт-диск *Drivers and Utilities* (Драйверы и утилиты) является дополнительным и может не поставляться с этим компьютером.

Документация и драйверы уже установлены на компьютере. С помощью этого компакт-диска можно переустановить драйверы (см. раздел «Переустановка драйверов и утилит» в руководстве пользователя) или запустить программу Dell Diagnostics (см. раздел «Программа Dell Diagnostics» на стр. 205).



На компакт-диске могут содержаться файлы Readme с самой свежей информацией о технических новшествах компьютера или справочные материалы для опытных пользователей и технических специалистов.

ПРИМЕЧАНИЕ. Драйверы и обновления документации можно найти на веб-узле support.dell.com.

Что требуется найти?

- Установка компьютера
 - Основные сведения по поиску и устранению неисправностей
 - Запуск программы диагностики Dell™ Diagnostics
 - Открытие компьютера
-
- Информация о гарантиях
 - Условия (только для США)
 - Инструкции по технике безопасности
 - Сведения о соответствии стандартам
 - Информация об эргономике
 - Лицензионное соглашение конечного пользователя

Информация находится здесь

В настоящем документе

ПРИМЕЧАНИЕ. Этот документ в формате PDF можно найти на веб-узле support.dell.com.

Информационное руководство по продуктам Dell

-
- Код экспресс-обслуживания и метка производителя
 - Лицензионная метка Microsoft® Windows®

Метка производителя и лицензия Microsoft Windows

Эти метки находятся на компьютере:



- Метка производителя требуется для идентификации компьютера на веб-узле support.dell.com или при обращении в службу поддержки.
- Введите код экспресс-обслуживания, чтобы звонок был переадресован в службу поддержки.

Что требуется найти?	Информация находится здесь
<ul style="list-style-type: none"> • Solutions (Разрешение вопросов) — подсказки и советы по поиску и устранению неисправностей, статьи технических специалистов, интерактивные курсы обучения, часто задаваемые вопросы • Community (Сообщество) — интерактивная дискуссия с другими пользователями Dell • Upgrades (Обновления) — информация о новых версиях различных компонентов (например, памяти, жесткого диска и операционной системы) • Customer Care (Отдел обслуживания клиентов) — контактная информация, звонок в отдел обслуживания и информация о состоянии исполнения заказа, гарантии и ремонте • Service and support (Обслуживание и поддержка) — состояние звонка в отдел обслуживания и архив с информацией об оказании поддержки, контракт на сервисное обслуживание, интерактивная дискуссия с представителями службы технической поддержки • Dell Technical Update Service (Служба обновлений Dell) — своевременные уведомления по электронной почте об обновлениях оборудования и программного обеспечения компьютера. • Reference (Справочная информация) — компьютерная документация, подробные сведения о конфигурации компьютера, технические характеристики изделий и техническая документация 	<p data-bbox="583 225 862 284">Веб-узел поддержки Dell — support.dell.com</p> <p data-bbox="583 288 1002 379">ПРИМЕЧАНИЕ. Выберите свой регион, тип и размер предприятия для просмотра соответствующего веб-узла поддержки.</p>

Что требуется найти?

- Downloads (Данные для загрузки) — сертифицированные драйверы, исправления и обновления программного обеспечения
- Notebook System Software (NSS) (Системное программное обеспечение переносного компьютера (NSS)) — после повторной установки операционной системы на компьютере необходимо также повторно установить утилиту NSS. Программное обеспечение NSS обеспечивает критические обновления операционной системы и поддержку процессоров, оптических дисководов, устройств USB и т.д. Программное обеспечение NSS необходимо для правильной работы компьютера Dell. Программное обеспечение автоматически определяет конфигурацию компьютера и операционную систему и устанавливает подходящие для них обновления.

- Software upgrades and troubleshooting hints (Подсказки по обновлению программного обеспечения и устранению неисправностей) — часто задаваемые вопросы, популярные разделы и общие рекомендации по организации рабочей среды

Информация находится здесь

Чтобы загрузить программное обеспечение Notebook System:

- 1** Посетите веб-узел **support.dell.com**, выберите свой регион или сферу деятельности и введите метку производителя.
- 2** Выберите **Drivers & Downloads** (Драйверы и файлы для загрузки) и щелкните **Go** (Перейти).
- 3** Выберите операционную систему и выполните поиск по ключевому слову *Notebook System Software* (Системное программное обеспечение переносного компьютера).

ПРИМЕЧАНИЕ. Интерфейс пользователя на веб-узле **support.dell.com**, в зависимости от настроек, может меняться.

Программа поддержки Dell

Программа поддержки Dell — это установленная на компьютере система автоматического обновления и уведомления. Данная программа производит контроль состояния операционной системы, обновление программного обеспечения, а также предоставляет важную информацию для самостоятельного устранения неполадок. Чтобы открыть программу Dell Support Utility, щелкните значок  на панели задач.

Что требуется найти?	Информация находится здесь
<ul style="list-style-type: none"> • Как работать в Windows XP • Как работать с программами и файлами • Как индивидуально настроить рабочий стол 	<p data-bbox="583 231 964 256">Центр справки и поддержки Windows</p> <ol style="list-style-type: none"> <li data-bbox="594 268 981 323">1 Нажмите кнопку Пуск→ Справка и поддержка. <li data-bbox="594 331 981 419">2 Введите слово или фразу, описывающие проблему, и щелкните значок стрелки. <li data-bbox="594 427 981 483">3 Щелкните раздел, соответствующий вашей проблеме. <li data-bbox="594 491 947 515">4 Следуйте инструкциям на экране.
<ul style="list-style-type: none"> • Информация об операциях в сети, Power Management Wizard (Мастере управления потреблением энергии), горячих клавишах и других вопросах, контролируемых программой Dell QuickSet. 	<p data-bbox="583 529 807 555">Справка Dell QuickSet</p> <p data-bbox="583 563 1003 683">Чтобы просмотреть справку <i>Dell QuickSet Help</i>, щелкните правой кнопкой мыши значок QuickSet на панели задач Microsoft Windows.</p> <p data-bbox="583 691 975 805">Дополнительную информацию о программе Dell QuickSet см. в разделе «Dell QuickSet» руководства пользователя.</p>

Что требуется найти?**Информация находится здесь**

- Переустановка операционной системы

Компакт-диски Operating System

ПРИМЕЧАНИЕ. Компакт-диск *Operating System* (Операционная система) является дополнительным и может не поставляться с этим компьютером.

Операционная система уже установлена на компьютере. Для переустановки операционной системы используйте компакт-диск *Operating System* (Операционная система) (см. раздел «Переустановка Windows» в руководстве пользователя).



После переустановки операционной системы воспользуйтесь дополнительным компакт-диском *Drivers and Utilities* (Драйверы и утилиты) для загрузки драйверов устройств, поставляемых вместе с компьютером.

Наклейка с ключом продукта для операционной системы находится на компьютере.

ПРИМЕЧАНИЕ. Цвет носителя может варьироваться в зависимости от заказанной операционной системы.

Настройка компьютера

! **ПРЕДУПРЕЖДЕНИЕ.** Перед тем как приступить к выполнению операций данного раздела, выполните указания по безопасности, описанные в *Информационном руководстве по продуктам.*

- 1 Распакуйте коробку с принадлежностями.
- 2 Отложите в сторону те принадлежности, которые не понадобятся для завершения установки.

В коробке с принадлежностями находится документация пользователя, а также все заказанное вами программное обеспечение и дополнительные компоненты (платы PC Card, дисководы, аккумуляторы и т.п.).

- 3 Подсоедините адаптер переменного тока к соответствующему разъему на компьютере и к электророзетке.



- 4 Откройте дисплей компьютера и нажмите кнопку питания, чтобы включить компьютер (см. «Вид спереди» на стр. 194).

✍ **ПРИМЕЧАНИЕ.** Рекомендуется включить и выключить компьютер, по крайней мере, один раз перед установкой любых плат или подключением компьютера к стыковочному устройству или другому внешнему устройству, например принтеру.

О компьютере

 **ПРИМЕЧАНИЕ.** Внешний вид компьютера может немного отличаться от модели, изображенной на рисунках настоящего документа.

Вид спереди



- | | | | | | |
|----|---|----|---|----|--------------------------|
| 1 | защелка дисплея | 2 | монитор | 3 | кнопка питания |
| 4 | индикаторы состояния устройств | 5 | клавиатура | 6 | сенсорная панель |
| 7 | считыватель отпечатков пальцев (дополнительный) | 8 | кнопки микрожойстика и сенсорной панели | 9 | микрожойстик |
| 10 | индикаторы состояния клавиатуры | 11 | кнопки регулировки громкости | 12 | датчик рассеянного света |
| 13 | кнопка отключения звука | | | | |

Вид слева



- | | | |
|----------------------------|------------------------------------|------------------------------------|
| 1 гнездо защитного кабеля | 2 вентиляционные отверстия | 3 аудиоразъемы (2) |
| 4 гнездо для смарт-карты | 5 разъем 1394 | 6 переключатель беспроводной связи |
| 7 индикатор Wi-Fi Catcher™ | 8 слот платы PC Card (с заглушкой) | 9 накопитель на жестких дисках |

Вид справа



- | | | |
|--|--|-------------------|
| 1 оптический дисковод в отсеке для внешних накопителей | 2 защелка для отсоединения устройства в отсеке для внешних накопителей | 3 разъемы USB (2) |
|--|--|-------------------|

Вид сзади

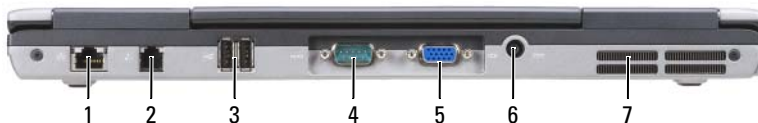

- | | | | |
|--------------------------|------------------------------------|----------------------------|----------------------------------|
| 1 сетевой разъем (RJ-45) | 2 разъем модема (RJ-11) | 3 разъемы USB (2) | 4 разъем последовательного порта |
| 5 видеоразъем | 6 разъем адаптера переменного тока | 7 вентиляционные отверстия | |

Вид снизу

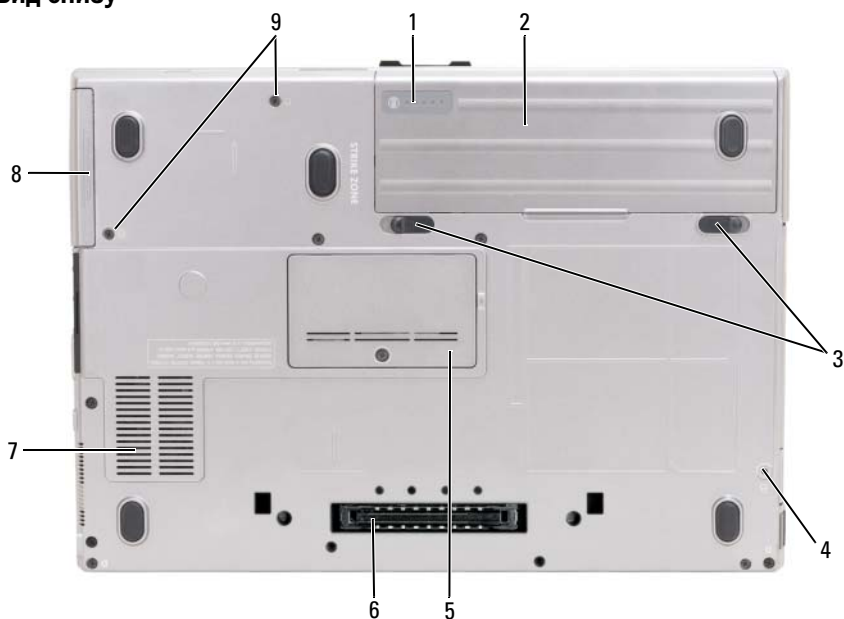

- | | | |
|---|--------------------------------|---------------------------------------|
| 1 индикатор заряда/шкала работоспособности аккумулятора | 2 аккумулятор | 3 защелка отсека для аккумулятора (2) |
| 4 крепежный винт устройства (если предусмотрен) | 5 крышка модуля памяти | 6 разъем стыковочного устройства |
| 7 вентиляционные отверстия | 8 накопитель на жестких дисках | 9 винты жесткого диска (2) |

Использование аккумулятора

Работа аккумулятора



ПРИМЕЧАНИЕ. Информацию о гарантиях корпорации Dell на компьютер можно найти в документе *Информация о продукте* или в отдельном гарантийном документе, прилагаемом к компьютеру.

Чтобы достичь оптимальной производительности и сохранить настройки BIOS, в переносном компьютере Dell всегда должен быть установлен основной аккумулятор. Один аккумулятор в качестве стандартного компонента установлен в аккумуляторный отсек.



ПРИМЕЧАНИЕ. Так как при первом использовании нового компьютера аккумулятор может быть не полностью заряжен, используйте адаптер переменного тока для подключения компьютера к электросети. Для достижения наилучших результатов используйте адаптер переменного тока, пока аккумулятор не зарядится полностью. Для просмотра состояния заряда аккумулятора щелкните **Пуск**→ **Панель управления**→ **Параметры питания**→ **Индикатор питания**.

Срок службы аккумулятора зависит от условий эксплуатации. В отсек для внешних накопителей можно установить второй аккумулятор, что значительно увеличит время работы.

Время работы значительно снижается при выполнении операций с повышенным энергопотреблением, включая следующие, но не ограничиваясь ими:

- Использование оптических дисководов
- Использование устройств беспроводной связи, плат PC Card, плат ExpressCards, карт памяти и устройств USB
- Использование дисплея в режиме высокой яркости, трехмерных экранных заставок или других энергоемких программ, например сложных трехмерных графических приложений

Работа компьютера в режиме максимального быстродействия (см. раздел «Изменение настроек управления питанием» в *руководстве пользователя*).



ПРИМЕЧАНИЕ. Рабочее время аккумулятора (время, в течение которого аккумулятор остается заряженным) со временем уменьшается. В зависимости от того, как часто и в каких условиях используется аккумулятор, возможно, в процессе эксплуатации компьютера его потребуется заменить.



ПРИМЕЧАНИЕ. Во время записи на компакт-диск или DVD-диск компьютер рекомендуется подключать к электрической розетке.

Время работы значительно снижается при выполнении операций с повышенным энергопотреблением, включая следующие, но не ограничиваясь ими:

- Использование оптических дисководов.
- Использование устройств беспроводной связи, плат PC Card, плат Express Card карт памяти и устройств USB.
- Использование дисплея в режиме высокой яркости, трехмерных экранных заставок или других энергоемких программ, например сложных трехмерных графических приложений.
- Работа компьютера при максимальном эксплуатационном режиме. См. раздел «Изменение настроек управления питанием» в документе *Руководство пользователя* для получения сведений о том, как открыть окно «Свойства: Электропитание» в Windows или программу Dell QuickSet, которую можно использовать для настройки параметров управления питанием.

Перед установкой аккумулятора в компьютер можно проверить его заряд. Также можно установить параметры управления электропитанием, чтобы получать оповещение о снижении заряда аккумулятора.



ПРЕДУПРЕЖДЕНИЕ. Использование несовместимого аккумулятора может повысить риск возгорания или взрыва. Заменяйте аккумулятор только на совместимый аккумулятор, приобретенный в Dell. Аккумулятор предназначен для работы с компьютером Dell. НЕ устанавливайте батарею из других компьютеров в свой компьютер.



ПРЕДУПРЕЖДЕНИЕ. Не выбрасывайте аккумуляторы вместе с бытовыми отходами. Если ваш аккумулятор больше не удерживает заряд, свяжитесь с вашим местным агентством по утилизации или учреждением по охране окружающей среды для получения инструкций по утилизации ионно-литиевого аккумулятора. См. раздел «Утилизация аккумулятора» в *Информационном руководстве по продуктам*.



ПРЕДУПРЕЖДЕНИЕ. Неправильное обращение с аккумулятором может повысить риск возгорания или химического ожога. Не протыкайте, не сжигайте, не разбирайте и не нагревайте аккумулятор до температуры выше 65° (149°F). Храните аккумулятор в недоступном для детей месте. Обращайтесь с поврежденным или протекающим аккумулятором крайне осторожно. Поврежденный аккумулятор может протекать и вызвать травмы или повредить оборудование.

Проверка заряда аккумулятора

Информацию о заряде аккумулятора можно узнать в программе Dell QuickSet Battery Meter, в окне **Индикатор расхода питания** Microsoft Windows, на значке , а также на индикаторе заряда аккумулятора, шкале работоспособности аккумулятора и с помощью предупреждения о недостаточном заряде аккумулятора.

Программа Dell™ QuickSet Battery Meter

Если установлена программа Dell QuickSet, то чтобы отобразить индикатор батареи QuickSet Battery Meter, нажмите клавиши <Fn> <F3>. В окне Battery Meter отображаются состояние, работоспособность, уровень заряда и время окончания зарядки аккумулятора компьютера.

Для получения подробной информации о программе QuickSet щелкните правой кнопкой мыши значок QuickSet на панели задач и выберите **Help** (Справка).

Индикатор питания Microsoft® Windows® XP

Индикатор заряда аккумулятора Windows показывает оставшийся заряд. Чтобы проверить заряд аккумулятора, дважды щелкните значок  на панели задач.

Если компьютер подключен к электросети, появится значок .

Индикатор заряда

Нажмите или *нажмите и удерживайте* кнопку состояния на индикаторе заряда аккумулятора для получения сведений:

- о заряде аккумулятора (нажмите и *отпустите* кнопку состояния);
- о работоспособности аккумулятора (нажмите и *удерживайте* кнопку состояния).

Время работы аккумулятора в большой степени зависит от количества проведенных сеансов зарядки. После многократных циклов зарядки и разрядки емкость или работоспособность аккумулятора снижается. Так, при состоянии аккумулятора «заряжен» его остаточная емкость (работоспособность) может оставаться низкой.

Проверка заряда аккумулятора

Для проверки заряда аккумулятора *нажмите и отпустите* кнопку состояния на индикаторе заряда аккумулятора, чтобы загорелись индикаторы уровня заряда. Каждый индикатор соответствует примерно 20% полного заряда аккумулятора. Например, если осталось 80% заряда аккумулятора, светятся четыре индикатора. Если ни один индикатор не светится, аккумулятор полностью разряжен.

Проверка работоспособности аккумулятора



ПРИМЕЧАНИЕ. Работоспособность аккумулятора можно определить двумя способами: по индикатору заряда аккумулятора, как описано ниже, или в окне Battery Meter программы Dell QuickSet. Для получения информации о программе QuickSet щелкните правой кнопкой мыши значок QuickSet на панели задач и выберите **Help** (Справка).

Чтобы проверить работоспособность аккумулятора с помощью индикатора заряда, *нажмите и удерживайте* нажатой не менее 3 секунд кнопку состояния на индикаторе заряда аккумулятора. Если ни один индикатор не горит, аккумулятор в хорошем состоянии, и осталось более 80% начальной емкости заряда. Загорание каждого индикатора означает инкрементное уменьшение заряда. Если горят пять индикаторов, значит, осталось менее 60% емкости заряда, и необходимо заменить аккумулятор. Для получения дополнительной информации о времени работы аккумулятора см. раздел «Технические характеристики» в *Руководстве пользователя*.

Предупреждение о недостаточном заряде аккумулятора



ВНИМАНИЕ. Во избежание потери или повреждения данных сохраните свою работу сразу после получения предупреждения о недостаточном заряде. Затем соедините компьютер с электрической розеткой. Если аккумулятор полностью разрядился, автоматически запустится спящий режим.

Когда аккумулятор разрядится примерно на 90 процентов, во всплывающем окне появится сообщение. Эта функция установлена по умолчанию. Параметры предупреждений о разрядке аккумулятора можно изменить с помощью программы QuickSet или в окне **Свойства: Электропитание**. См. раздел «Изменение настроек управления питанием» в *Руководстве пользователя* для получения сведений о том, как открыть программу QuickSet или окно **Свойства: Электропитание**.

Зарядка аккумулятора

При подключении компьютера к электрической розетке или во время установки аккумулятора в компьютер, который уже подключен к электрической розетке, выполняется проверка температуры и заряда аккумулятора. При необходимости адаптер переменного тока производит зарядку аккумулятора и поддерживает его заряд.



ПРИМЕЧАНИЕ. Благодаря использованию Dell™ ExpressCharge™ адаптер при выключенном компьютере заряжает полностью разряженный аккумулятор до 80 процентов емкости примерно в течение 1 часа и до 100 процентов емкости примерно за 2 часа. При включенном компьютере время зарядки увеличивается. Можно оставлять аккумулятор в компьютере на неограниченное время. Внутренняя схема аккумулятора предотвращает его избыточную зарядку.

Если аккумулятор нагрелся при работе в компьютере или пребывании в нагретой среде, то при подключении компьютера к электросети зарядка аккумулятора может не выполняться.

Если индикатор  мигает попеременно зеленым и оранжевым светом, аккумулятор слишком сильно нагрет для зарядки. Отсоедините компьютер от электрической розетки и дайте компьютеру и аккумулятору остыть до комнатной температуры. Затем подключите компьютер к электросети или установите дополнительный аккумулятор в модульный отсек.

Извлечение аккумулятора



ПРЕДУПРЕЖДЕНИЕ. Использование несовместимого аккумулятора может повысить риск возгорания или взрыва. Заменяйте аккумулятор только на совместимый аккумулятор, приобретенный в Dell. Аккумулятор предназначен для использования в компьютере Dell™. НЕ устанавливайте батарею из других компьютеров в свой компьютер.



ПРЕДУПРЕЖДЕНИЕ. Перед выполнением этой процедуры выключите компьютер, отсоедините адаптер переменного тока от электросети и компьютера, отсоедините модем от розетки и компьютера, а также отсоедините от компьютера все другие внешние кабели.



ВНИМАНИЕ. Чтобы избежать возможного повреждения разъема, необходимо отсоединить все внешние кабели от компьютера.

Для извлечения аккумулятора:

- 1 Если компьютер подключен к стыковочному устройству, отстыкуйте его. Инструкции см. в документации, поставляемой со стыковочным устройством.
- 2 Выключите компьютер.
- 3 Сдвиньте две защелки на нижней панели компьютера и извлеките аккумулятор из отсека.

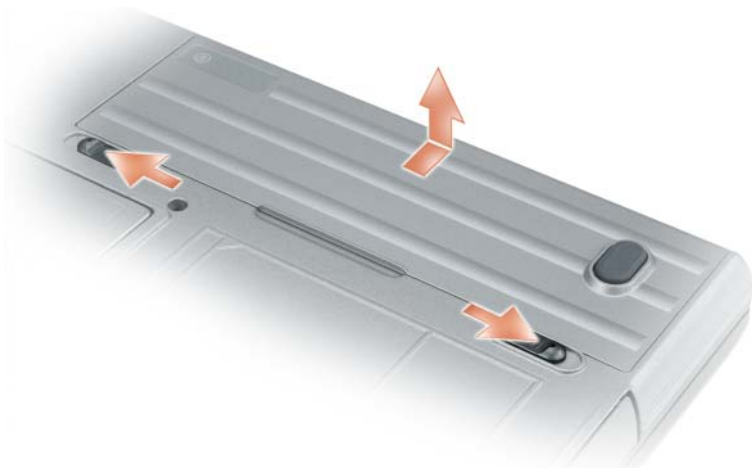

Чтобы установить аккумулятор, выполните процедуру извлечения в обратном порядке.

Хранение аккумулятора

Если компьютер не используется в течение длительного времени, извлеките аккумулятор. При длительном хранении аккумулятор разряжается. Прежде чем использовать аккумулятор после длительного периода хранения, полностью зарядите его (см. раздел «Зарядка аккумулятора» на стр. 201).

Поиск и устранение неисправностей

Блокировки и неполадки программного обеспечения

 **ПРЕДУПРЕЖДЕНИЕ.** Перед тем как приступить к выполнению операций данного раздела, выполните указания по безопасности, описанные в *Информационном руководстве по продуктам*.

Компьютер не запускается

Убедитесь, что адаптер переменного тока надежно подключен к компьютеру и электрической розетке.

Компьютер не отвечает

 **ВНИМАНИЕ.** Если не удастся завершить работу операционной системы с помощью меню кнопки «Пуск», данные могут быть утеряны.

Выключите компьютер. Если компьютер не реагирует на нажатие клавиш на клавиатуре или перемещение мыши, нажмите кнопку питания не менее чем на 8-10 секунд, пока компьютер не выключится. Затем перезагрузите компьютер.

Программа не отвечает, или постоянно возникают сбои

 **ПРИМЕЧАНИЕ.** Обычно программное обеспечение включает в себя инструкции по установке, находящиеся в документации, либо на дискете или CD-диске.

Завершение программы.

- 1 Нажмите одновременно клавиши <Ctrl> <Shift> <Esc>.
- 2 Выберите **Диспетчер задач**.
- 3 Выберите программу, которая не отвечает на запросы.
- 4 Нажмите кнопку **Завершить задачу**.

Обратитесь к документации по программе. Если необходимо, удалите и заново установите программу.

Программа, разработанная для более ранних версий операционной системы Microsoft® Windows®

Запустите мастер совместимости программ. Мастер совместимости программ настраивает программу таким образом, чтобы она работала в операционных системах, отличных от Windows.

Windows XP

- 1 Нажмите кнопку **Пуск**→ **Все программы**→ **Стандартные**→ **Мастер совместимости программ**→ **Далее**.
- 2 Следуйте инструкциям на экране.

Windows Vista

- 1 Нажмите кнопку **Пуск**→ **Панель управления**→ **Панель управления - домашняя**→ **Программы** и выберите **Использование старых программ с этой версией Windows**.
- 2 Следуйте инструкциям на экране.

Появляется сплошной синий экран

Выключите компьютер. Если компьютер не реагирует на нажатие клавиш на клавиатуре или перемещение мыши, нажмите кнопку питания не менее чем на 8-10 секунд, пока компьютер не выключится. Затем перезагрузите компьютер.

Другие неполадки программ

Прочитайте документацию по программе или обратитесь к производителю за информацией по устранению неисправностей.

- Убедитесь, что программа совместима с операционной системой, установленной на компьютере.
- Убедитесь, что компьютер соответствует минимальным требованиям к оборудованию, необходимым для запуска программного обеспечения. Информацию см. в документации по программе.
- Убедитесь, что программа была правильно установлена и настроена.
- Убедитесь, что драйверы устройств не конфликтуют с программой.
- Если необходимо, удалите и заново установите программу.

Сразу же создайте резервные копии файлов.

Используйте антивирусное программное обеспечение для проверки жестких дисков, дискет или компакт-дисков.

Сохраните и закройте все открытые файлы или программы, а затем выключите компьютер с помощью меню «Пуск».

Сканирование компьютера для поиска шпионского программного обеспечения. Если производительность компьютера ухудшилась, на экране часто появляются окна с рекламой или имеются проблемы подключения к Интернету, то, вероятно, компьютер заражен шпионским программным обеспечением. Воспользуйтесь антивирусной программой, в которую входит защита от шпионского программного обеспечения (может потребоваться обновление программы), чтобы выполнить сканирование компьютера и удалить шпионские программы. Для получения дополнительной информации посетите веб-узел support.dell.com и выполните поиск по ключевому слову *spyware*.

Запустите программу Dell Diagnostics. См. раздел «Программа Dell Diagnostics» на стр. 205. Если все тесты пройдены успешно, ошибка связана с программным обеспечением.

Программа Dell Diagnostics



ПРЕДУПРЕЖДЕНИЕ. Перед тем как приступить к выполнению операций данного раздела, выполните указания по безопасности, описанные в *Информационном руководстве по продуктам*.

Когда использовать программу Dell Diagnostics

Если при работе на компьютере возникают неполадки, выполните тесты, указанные в разделе «Блокировки и неполадки программного обеспечения» на стр. 203, и, прежде чем обращаться в службу технической поддержки Dell за консультацией, запустите программу Dell Diagnostics.

Перед началом работы рекомендуется распечатать процедуры из этого раздела.



ВНИМАНИЕ. Программа Dell Diagnostics работает только на компьютерах Dell™.



ПРИМЕЧАНИЕ. Компакт-диск *Drivers and Utilities* (Драйверы и утилиты) является дополнительным и может не поставляться с этим компьютером.

Войдите в программу настройки системы (инструкции см. в разделе «Настройка системы» в руководстве пользователя), проверьте информацию о конфигурации компьютера и убедитесь, что устройство, которое требуется протестировать, отображается в настройках системы и является активным.

Запустите программу Dell Diagnostics либо с жесткого диска, либо с компакт-диска *Drivers and Utilities* (Драйверы и утилиты).

Запуск программы Dell Diagnostics с жесткого диска

Программа Dell Diagnostics находится в скрытом разделе Diagnostic Utility жесткого диска.



ПРИМЕЧАНИЕ. Если на дисплее компьютера отсутствует изображение, обратитесь в корпорацию Dell (см. раздел «Обращение в Dell» в руководстве пользователя).

- 1 Выключите компьютер.
- 2 Если компьютер подключен к стыковочному устройству, отстыкуйте его. Инструкции см. в документации, поставляемой со стыковочным устройством.
- 3 Подключите компьютер к электросети.
- 4 Программу Dell Diagnostics можно запустить двумя способами:
 - a Включите компьютер. Когда появится логотип DELL™, немедленно нажмите клавишу <F12>. Выберите пункт Diagnostics (Диагностика) в загрузочном меню и нажмите клавишу <Enter>.



ПРИМЕЧАНИЕ. Если эти клавиши нажаты с опозданием и появился экран с логотипом операционной системы, дождитесь появления рабочего стола Microsoft® Windows®. Затем выключите компьютер и повторите попытку.

- b Нажмите и удерживайте нажатой клавишу <Fn> во время включения питания компьютера.



ПРИМЕЧАНИЕ. Если будет получено сообщение о том, что разделы утилиты диагностики не найдены, запустите программу Dell Diagnostics с компакт-диска *Drivers and Utilities* (Драйверы и утилиты).

Компьютер запускает проверку Pre-boot System Assessment — серию встроенных диагностических тестов, которые проверяют системную плату, клавиатуру, жесткий диск и дисплей.

- Во время проверки отвечайте на вопросы, отображаемые на экране.
- Если обнаружен какой-либо сбой, компьютер останавливается и выдает звуковой сигнал. Чтобы остановить тестирование и перезагрузить компьютер, нажмите клавишу. Чтобы перейти к следующему тесту, нажмите клавишу <Esc> <y>. Чтобы повторно протестировать неисправный компонент, нажмите клавишу <r>.
- Если при проведении теста системы перед загрузкой будут обнаружены неполадки, запишите коды ошибок и обратитесь в корпорацию Dell (см. раздел «Обращение в Dell» в руководстве пользователя).

Если тест системы перед загрузкой выполнен успешно, появится сообщение `Booting Dell Diagnostic Utility Partition. Press any key to continue` (Загрузка раздела утилиты Dell Diagnostic Utility. Нажмите любую клавишу для продолжения).

- 5 Нажмите любую клавишу, чтобы запустить программу Dell Diagnostics из раздела средств диагностики жесткого диска.

Запуск программы Dell Diagnostics с компакт-диска **Drivers and Utilities** (Драйверы и утилиты)

- 1 Вставьте компакт-диск *Drivers and Utilities* (Драйверы и утилиты).
- 2 Выключите и перезагрузите компьютер.

При появлении логотипа DELL™ сразу нажмите <F12>.

Если вы не успели вовремя нажать эту клавишу и появился экран с логотипом Windows, дождитесь появления рабочего стола Windows. Затем выключите компьютер и повторите попытку.



ПРИМЕЧАНИЕ. Последующие шаги изменяют последовательность загрузки только на один раз. В следующий раз загрузка компьютера будет выполняться в соответствии с устройствами, указанными в программе настройки системы.

- 3 При появлении списка загрузочных устройств выделите пункт **CD/DVD/CD-RW Drive** (Дисковод CD/DVD/CD-RW) и нажмите клавишу <Enter>.
- 4 В появившемся меню выберите пункт **Boot from CD-ROM** (Загрузка с компакт-диска) и нажмите клавишу <Enter>.
- 5 Введите 1, чтобы открыть меню, и нажмите клавишу <Enter> для продолжения.
- 6 В нумерованном списке выберите **Run the 32 Bit Dell Diagnostics** (Запуск 32-разрядной программы Dell Diagnostics). Если в списке имеется несколько версий, выберите подходящую для вашего компьютера.
- 7 Когда появится **Main Menu** (Главное меню) программы Dell Diagnostics, выберите тест для запуска.

Главное меню Dell Diagnostics

- 1 После загрузки программы Dell Diagnostics и появления окна **Main Menu** (Главное меню) нажмите кнопку для выбора нужного параметра.

Параметр	Функция
Express Test (Экспресс-тест)	Быстрое тестирование устройств. Этот тест обычно продолжается 10-20 минут и не требует вашего участия. В первую очередь выполните Express Test (Экспресс-тест) для максимально быстрого обнаружения проблемы.
Extended Test (Расширенный тест)	Полная проверка устройств. Обычно занимает один час и периодически требует от вас ответов на вопросы.
Custom Test (Настраиваемый тест)	Тестирование выбранного устройства. Вы можете настроить тесты, которые хотите запустить.
Symptom Tree (Дерево симптомов)	Список наиболее часто встречающихся признаков, с помощью которого вы можете выбрать тест, исходя из особенностей возникшей проблемы.

- 2 Если во время теста возникла проблема, появится сообщение с кодом ошибки и описанием проблемы. Запишите эту информацию и выполните инструкции на экране.

Если ошибку устранить не удалось, обратитесь в корпорацию Dell (см. раздел «Обращение в Dell» в *руководстве пользователя*).



ПРИМЕЧАНИЕ. Метка производителя (Service Tag) компьютера отображается в верхней части экрана каждого теста. При обращении в корпорацию Dell представитель службы технической поддержки потребует от вас указать метку производителя.

- 3 Если запущены тесты **Custom Test** (Настраиваемый тест) или **Symptom Tree** (Дерево симптомов), подробную информацию можно получить на соответствующих вкладках, описание которых приведено в следующей таблице.

Вкладка	Функция
Results (Результаты)	Результаты тестов и выявленные ошибки.
Errors (Ошибки)	Выявленные ошибки, их коды и описание проблемы.
Help (Справка)	Описание тестов и требования для их запуска.

Вкладка	Функция
Configuration (Конфигурация)	Аппаратная конфигурация выбранного устройства. Программа Dell Diagnostics получает информацию о конфигурации для всех устройств из программы настройки системы, памяти и различных внутренних тестов, а затем показывает ее как список устройств в левой части экрана. В списке устройств могут отсутствовать имена некоторых компонентов компьютера или подключенных к нему устройств.
Parameters (Параметры)	Позволяет настраивать тест путем изменения настроек теста.

- 4 По завершении тестов, если программа Dell Diagnostics запущена с компакт-диска *Drivers and Utilities* (Драйверы и утилиты), извлеките диск.
- 5 По завершении тестов закройте экран теста, чтобы вернуться в окно **Main Menu** (Главное меню). Чтобы выйти из программы Dell Diagnostics и перезагрузить компьютер, закройте окно **Main Menu** (Главное меню).

Указатель

А

- аккумулятор
 - зарядка, 201
 - извлечение, 201
 - индикатор заряда, 199
 - индикатор питания, 199
 - проверка заряда, 199
 - работа, 197
 - хранение, 202
- антивирусное программное обеспечение, 204

В

- веб-узел поддержки, 189
- веб-узел поддержки Dell, 189
- виды системы
 - левая сторона, 195
 - спереди, 194
- виды системы
 - правая сторона, 195
 - сзади, 196
 - снизу, 196

Д

- диагностика
 - Dell, 205

- документация
 - регулятивный, 188
 - эргономика, 188
 - электронная, 189
 - гарантия, 188
 - безопасность, 188
 - лицензионное соглашение конечного пользователя, 188
 - информационное руководство по продуктам, 188

D

- Dell Diagnostics
 - запуск с жесткого диска, 206
 - запуск с компакт-диска Drivers and Utilities (Драйверы и утилиты), 207
 - использование, 205
 - сведения, 205
- Drivers and Utilities CD, 187

К

- компакт-диск
 - Operating System (Операционная система), 192
- компакт-диск Drivers and Utilities (Драйверы и утилиты)
 - Dell Diagnostics, 205

компакт-диск Operating System
(Операционная
система), 192

компьютер
низкая производительность, 205
сбой, 203

компьютер
компьютер не отвечает, 203
сбой, 204

И

инструкции по технике
безопасности, 188

информационное руководство
по продуктам, 188

информация о гарантии, 188

информация о соответствии
стандартам, 188

информация об эргономике, 188

Л

лицензионное соглашение
конечного
пользователя, 188

М

мастера
Мастер совместимости
программ, 204

Метка производителя, 188

метки
метка производителя, 188
Microsoft Windows, 188

Н

неисправности
Dell Diagnostics, 205

неполадки
программное обеспечение, 204
программное обеспечение и
совместимость с
Windows, 204
сбой компьютера, 203

неполадки
блокировки, 203
компьютер не запускается, 203
компьютер не отвечает, 203
компьютер сбой, 204
программа, 203
программа не отвечает, 203
программное
обеспечение, 203-204
сбои в программе, 203
синий экран, 204

О

оборудование
Dell Diagnostics, 205

операционная система
переустановка, 192

П

- программное обеспечение неполадки, 204
- проблемы
 - низкая производительность компьютера, 205
 - шпионское программное обеспечение, 205
- поиск и устранение неисправностей
 - Dell Diagnostics, 205
 - Центр справки и поддержки, 191
- поиск и устранение неисправностей блокировки и неполадки программного обеспечения, 203
- программное обеспечение неполадки, 204

С

- Справка QuickSet, 191

Ф

- файл справки
 - Центр справки и поддержки Windows, 191

Ц

- Центр справки и поддержки, 191

Ш

- шпионское программное обеспечение, 205

W

- Windows XP
 - переустановка, 192
 - Мастер совместимости программ, 204
 - Центр справки и поддержки, 191

S

spyware (תוכנת ריגול), 235

W

Windows XP

התקנה מחדש, 223

מרכז העזרה והתמיכה, 222

Program Compatibility Wizard

(אשף תאימות תוכניות), 234

- הפעלה מהמדיה Drivers and Utilities (מנהלי התקנים ותוכניות שירות), 237
 שימוש, 235
 תוכנת אנטי-וירוס, 234
 תיעוד
 אחריות, 220
 ארגונומיה, 220
 בטיחות, 220
 הסכם רשיון למשתמש קצה, 220
 מדריך מידע מוצר, 220
 מקוון, 221
 תקינה, 220
 תצוגות מערכת
 מאחור, 227
 מלמטה, 227
 מלפנים, 225
 צד ימין, 226
 צד שמאל, 226
 תקליטור Drivers and Utilities (מנהלי התקנים ותוכניות שירות),
 219
- D**
- מדיה Drivers and Utilities, 235
 תוכנית האבחון של Dell, 235
- Q**
- QuickSet, עזרה, 222
- ביצועים, 228
 הסרה, 232
 טעינה, 231
 מד טעינה, 230
 מד צריכת חשמל, 230
 מערכת הפעלה, 223
- פ**
- פתרון בעיות
 מרכז העזרה והתמיכה, 222
 נעילות ובעיות תוכנה, 233
 תוכנית האבחון של Dell, 235
- ק**
- קובץ עזרה
 מרכז העזרה והתמיכה של
 Windows, 222
- ת**
- תג שירות, 220
 תוויות
 תג שירות, 220
 Microsoft Windows, 220
 תוכנה
 בעיות, 234
 תוכנית האבחון של Dell
 אודות, 235
 הפעלה מהכונן הקשיח, 236

אינדקס

א

אבחון

Dell, 235

אחריות, מידע, 220

ארגונומיה, מידע, 220

אשפים

Program Compatibility Wizard

(אשף תאימות תוכניות), 234

אתר התמיכה של Dell, 221

אתר תמיכה, 221

ה

הוראות בטיחות, 220

הסכם רשיון למשתמש קצה, Dell, 220

ח

חומרה

תוכנית האבחון של Dell, 235

מ

מדריך מידע מוצר, 220

מחשב

ביצועים איטיים, 235

מפסיק להגיב, 233

קריסות, 233, 234

מידע תקינה, 220

מערכת ההפעלה - תקליטור, 223

מערכת הפעלה

התקנה מחדש, 223

מרכז העזרה והתמיכה, 222

ו

סוללה

אחסון, 233

בדיקת הטעינה, 229

ב

בעיות

ביצועי מחשב איטיים, 235

מחשב אינו עולה, 233

מחשב מפסיק להגיב, 233

מסך כחול, 234

נעילות, 233

קריסות מחשב, 233, 234

תאימות תוכניות ו-Windows, 234

תוכנה, 233, 234

תוכניות, קריסות, 233

תוכנית האבחון של Dell, 235

תוכנית מפסיקה להגיב, 233

spyware (תוכנת ריגול), 235

4 אם הפעלת את תוכנית האבחון של Dell מהמדיה *Drivers and Utilities*, לאחר השלמת הבדיקות הוצא את המדיה.

5 עם סיום הבדיקות, סגור את מסך הבדיקה כדי לחזור אל המסך **Main Menu** (תפריט ראשי). כדי לצאת מתוכנית האבחון של Dell ולהפעיל מחדש את המחשב, סגור את המסך **Main Menu**.

אפשרות	פעולה
Custom Test (בדיקה מותאמת אישית)	בדיקת התקן מסוים. באפשרותך להתאים אישית את הבדיקות שברצונך לבצע.
Symptom Tree (עץ תסמינים)	אפשרות זו מפרטת את התסמינים הנפוצים ביותר ומאפשרת לבחור בדיקה בהתאם לתסמין של הבעיה שבה נתקלת.

2 אם במהלך בדיקה המערכת נתקלת בבעיה, מופיעה הודעה עם קוד השגיאה ותיאור הבעיה. העתק את קוד השגיאה ואת תיאור הבעיה ופעל לפי ההוראות המופיעות על המסך.

אם אינך מצליח לפתור את מצב השגיאה, פנה אל Dell (ראה "פנייה אל Dell" במדריך למשתמש).

 **הערה:** תג השירות של המחשב מוצג בחלק העליון של כל מסך בדיקה. אם תפנה אל Dell, נציג התמיכה הטכנית יבקש ממך את תג השירות.

3 אם אתה מבצע בדיקה מהאפשרות **Custom Test** או **Symptom Tree**, לחץ על הכרטיסייה המתאימה המתוארת בטבלה הבאה לקבלת מידע נוסף.

כרטיסייה	פעולה
Results (תוצאות)	הצגת תוצאות הבדיקה ומצבי שגיאה שבהם נתקלה המערכת.
Errors (שגיאות)	הצגת מצבי שגיאה שבהם נתקלה המערכת, קודי שגיאה ותיאורי הבעיות.
Help (עזרה)	תיאור הבדיקה וציון הדרישות לביצוע הבדיקה.
Configuration (קביעת תצורה)	הצגת הגדרת התצורה של המערכת עבור ההתקן שנבחר. תוכנית האבחון של Dell מקבלת את מידע התצורה עבור כל ההתקנים מתוכנית הגדרת המערכת, מהזיכרון וממספר בדיקות פנימיות, ומציגה את המידע ברשימת ההתקנים בחלונית השמאלית במסך. ייתכן שברשימת ההתקנים לא יוצגו שמותיהם של כל הרכיבים המותקנים במחשב או של כל ההתקנים המחוברים למחשב.
Parameters (פרמטרים)	בכרטיסייה זו ניתן להתאים אישית את הבדיקה על-ידי שינוי הגדרות הבדיקה.

הפעלת תוכנית האבחון של Dell מהמדיה Drivers and Utilities

- 1 הכנס את המדיה *Drivers and Utilities* (מנהלי התקנים ותוכניות שירות).
2 כבה והפעל מחדש את המחשב.
3 כאשר מופיע הלוגו DELL, הקש מייד על <F12>.
4 אם אתה ממתין זמן רב מדי והלוגו של Windows מופיע, המשיך להמתין עד אשר יופיע שולחן העבודה של Windows. לאחר מכן, כבה את המחשב ונסה שוב.
5  **הערה:** השלבים הבאים משנים את רצף האתחול באופן חד פעמי בלבד. בהפעלה הבאה, המחשב יאתחל בהתאם להתקנים שצוינו בתוכנית הגדרת המערכת.
6 כאשר רשימת ההתקנים של האתחול מופיעה, בחר **CD/DVD/CD-RW Drive** והקש <Enter>.
7 בתפריט שמופיע, בחר באפשרות **Boot from CD-ROM** (אתחל מכונן תקליטורים) והקש <Enter>.
8 הקש 1 כדי להפעיל את התפריט והקש <Enter> כדי להמשיך.
9 בחר **Run the 32 Bit Dell Diagnostics** מהרשימה הממוספרת. אם רשומות מספר גרסאות, בחר את הגרסה המתאימה למחשב שברשותך.
10 כשהמסך **Main Menu** (תפריט ראשי) של תוכנית האבחון של Dell מופיע, בחר את הבדיקה שברצונך להפעיל.

סך Main Menu של תוכנית האבחון של Dell

- 1 לאחר טעינת תוכנית האבחון של Dell והופעת המסך **Main Menu** (תפריט ראשי), לחץ על הלחצן של האפשרות הרצויה.

אפשרות	פעולה
Express Test (בדיקה מהירה)	ביצוע בדיקה מהירה של התקנים. בדיקה זו נמשכת בדרך כלל בין 10 ל- 20 דקות ואינה דורשת את התערבותך. הפעל את Express Test תחילה כדי לאתר את הבעיה במהירות.
Extended Test (בדיקה מורחבת)	ביצוע בדיקה מקיפה של התקנים. בדיקה זו נמשכת בדרך כלל שעה או יותר ומחייבת אותך לענות על שאלות מדי פעם.

הפעלת תוכנית האבחון של Dell מהכונן הקשיח

תוכנית האבחון של Dell ממוקמת במחיצה נסתרת בכונן הקשיח, המיועדת לתוכנית השירות.

הערה: אם המחשב אינו מציג תמונת מסך, פנה אל Dell (ראה "פנייה אל Dell" במדריך למשתמש).

- 1 כבה את המחשב.
 - 2 אם המחשב מחובר להתקן עגינה (מעוגן), נתק אותו מהתקן העגינה. לקבלת הוראות, עיין בתיעוד המצורף להתקן העגינה.
 - 3 חבר את המחשב לשקע חשמל.
 - 4 ניתן להפעיל את האבחון באחת משתי דרכים:
 - a הפעל את המחשב. כאשר מופיע הלוגו DELL™, הקש מייד על <F12>. בחר Diagnostics (אבחון) מתפריט האתחול והקש <Enter>.
- הערה:** אם אתה ממתין זמן רב מדי והלוגו של מערכת ההפעלה מופיע, המשך להמתין עד אשר יופיע שולחן העבודה של Microsoft® Windows®. לאחר מכן, כבה את המחשב ונסה שוב.
- b בזמן הפעלת המחשב, החזק את המקש <Fn> לחוץ.
- הערה:** אם מוצגת הודעה שהמחיצה של תוכנית האבחון לא נמצאה, הפעל את תוכנית האבחון של Dell מהמדיה Drivers and Utilities (מנהלי התקנים ותוכניות שירות).
- המחשב מפעיל את Pre-boot System Assessment (תוכניות לבדיקת המערכת לפני האתחול) - סדרה של בדיקות ראשוניות של לוח המערכת, המקלדת, הדיסק הקשיח והצג.

- במהלך הבדיקה, ענה על השאלות שמופיעות על המסך.
- אם מזוהה תקלה, המחשב עוצר ומשמיע צפצוף. כדי להפסיק את תהליך הבדיקה ולהפעיל מחדש את המחשב, הקש <Esc>; כדי להמשיך לבדיקה הבאה, הקש <y>; כדי לבדוק שוב את הרכיב שהתגלתה בו תקלה, הקש <r>.
- אם מזוהות תקלות במהלך ה- Pre-boot System Assessment, רשום את קודי השגיאה ופנה אל Dell (ראה "פנייה אל Dell" במדריך למשתמש).

אם בדיקת ה- Pre-boot System Assessment מסתיימת בהצלחה, התקבל ההודעה: Booting Dell Diagnostic Utility: Partition. Press any key to continue. (מאתחל את מחיצת תוכנית האבחון של Dell. הקש על מקש כלשהו כדי להמשיך.)

- 5 הקש על מקש כלשהו כדי להפעיל את תוכנית האבחון של Dell ממחיצת תוכנית האבחון בדיסק הקשיח.

שמור וסגור את כל הקבצים הפתוחים, צא מכל התוכניות הפתוחות וכבה את המחשב דרך התפריט Start (התחל).

סרוק את המחשב לחיפוש תוכנות ריגול (spyware) — אם ביצעו המחשב איטיים, פרסומות מוקפצות מתקבלות לעתים קרובות, או שיש בעיות בהתחברות לאינטרנט, ייתכן שהמחשב נגוע בתוכנת ריגול. השתמש בתוכנת אנטי-וירוס הכוללת הגנה מפני תוכנות ריגול (ייתכן שיהיה עליך לשדרג את התוכנית) כדי לסרוק את המחשב ולהסיר תוכנות ריגול. לקבלת מידע נוסף, עבור אל **support.dell.com** וחפש את מילת המפתח *spyware* (תוכנת ריגול).

הפעל את תוכנית האבחון של Dell — ראה "תוכנית האבחון של Dell" בעמוד 235. אם כל הבדיקות עוברות בהצלחה, מצב השגיאה קשור לבעיה בתוכנה.

תוכנית האבחון של Dell

⚠ התראה: לפני שתתחיל לבצע הליך כלשהו בסעיף זה, בצע את הוראות הבטיחות במדריך מידע המוצר.

מתי להשתמש בתוכנית האבחון של Dell

אם נתקלת בבעיה במחשב, בצע את הבדיקות שבסעיף "נעילות ובעיות תוכנה" בעמוד 233 והפעל את תוכנית האבחון של Dell, לפני שתפנה אל Dell בבקשה לסיוע טכני.

מומלץ להדפיס הליכים אלה לפני שתתחיל.

⬅ הודעה: תוכנית האבחון של Dell פועלת רק במחשבי Dell™.

📎 הערה: המדיה *Drivers and Utilities* היא אופציונלית ועשויה שלא להיות מצורפת למחשב שברשותך.

היכנס להגדרת המערכת (ראה "תוכנית הגדרת המערכת" במדריך למשתמש), עיין במידע התצורה של המחשב וודא שההתקן שברצונך לבדוק מוצג בהגדרות המערכת ופעיל.

הפעל את תוכנית האבחון של Dell מהכונן הקשיח או מהמדיה *Drivers and Utilities* (מנהלי התקנים ותוכניות שירות).

תוכנית מיועדת לגרסה קודמת של מערכת ההפעלה Microsoft® Windows®

הפעל את **Program Compatibility Wizard** (אשף תאימות התוכניות) —
ה- Program Compatibility Wizard מגדיר את התצורה של תוכנית כך שתופעל
בסביבה דומה לסביבות שאינן של מערכת ההפעלה Windows.

Windows XP

1 לחץ על **Start** (התחל) ← **All Programs** (כל התוכניות) ← **Accessories**
(עזרים) ← **Program Compatibility Wizard** (אשף תאימות התוכנה) ←
Next (הבא).

2 בצע את ההוראות המופיעות על המסך.

Windows Vista

1 לחץ על **Start** (התחל) ← **Control Panel** (לוח הבקרה) ← **Control Panel**
Home (דף הבית של לוח הבקרה) ← **Programs** (תוכניות) ולהחץ על **Use an**
older program with this version of windows (השתמש בתוכנית ישנה
יותר עם גרסה זו של Windows).

2 בצע את ההוראות המופיעות על המסך.

מופיע מסך בצבע כחול מלא

כבה את המחשב — אם אינך מצליח לקבל תגובה בלחיצה על מקש במקלדת או בהזזה
של העכבר, לחץ לחיצה ארוכה על לחצן ההפעלה למשך 8 עד 10 שניות לפחות, עד
לכיבוי המחשב. לאחר מכן, הפעל מחדש את המחשב.

בעיות תוכנה אחרות

עיין ב**תיעוד התוכנה או פנה ליצרן התוכנה לקבלת מידע לפתרון בעיות** —

- ודא שהתוכנית תואמת למערכת ההפעלה המותקנת במחשב.
- ודא שהמחשב עונה על דרישות החומרה המינימליות הדרושות להפעלת התוכנה.
לקבלת מידע, עיין בתיעוד התוכנה.
- ודא שהתוכנה הותקנה והוגדרה כהלכה.
- ודא שמנהלי ההתקנים אינם מתנגשים עם התוכנית.
- במידת הצורך, הסר ולאחר מכן התקן מחדש את התוכנית.

גבה את הקבצים שלך מיד.

השתמש בתוכנית לסריקת וירוסים כדי לבדוק את הדיסק הקשיח, התקליטונים או התקליטורים.

אחסון סוללה

בעת אחסון המחשב לזמן ממושך, הוצא את הסוללה. הסוללה מתרוקנת בעת אחסון ממושך. לאחר אחסון ממושך, טען את הסוללה לגמרי (ראה "טעינת הסוללה" בעמוד 231) לפני השימוש.

פתרון בעיות

נעילות ובעיות תוכנה

 **התראה:** לפני שתתחיל לבצע הליך כלשהו בסעיף זה, בצע את הוראות הבטיחות במדריך מידע המוצר.

המחשב אינו עולה

ודא שמתאם זרם החילופין מחובר היטב למחשב ולשקע החשמל.

המחשב מפסיק להגיב

 **הודעה:** נתונים עלולים לאבד אם אינך מצליח לבצע כיבוי של מערכת ההפעלה.

כבה את המחשב — אם אינך מצליח לקבל תגובה בלחיצה על מקש במקלדת או בהזזה של העכבר, לחץ לחיצה ארוכה על לחצן ההפעלה למשך 8 עד 10 שניות לפחות, עד לכיבוי המחשב. לאחר מכן, הפעל מחדש את המחשב.

תוכנית מפסיקה להגיב או קורסת פעם אחר פעם

 **הערה:** תוכנות כוללות בדרך כלל הוראות התקנה בתייעוד או בתקליטון או תקליטור המצורפים אליהן.

סיים את פעולת התוכנית —

1 לחץ בו-זמנית על <Esc> <Shift> <Ctrl>.

2 לחץ על **Task Manager** (מנהל המשימות).

3 לחץ על התוכנית שאינה מגיבה.

4 לחץ על **End Task** (סיים משימה).

עיין בתייעוד התוכנה — במידת הצורך, הסר ולאחר מכן התקן מחדש את התוכנית.

הסרת הסוללה

⚠ התראה: שימוש בסוללה לא תואמת עלול לגרום לשריפה או להתפוצצות. החלף את הסוללה רק בסוללה תואמת שנרכשה מ-Dell. הסוללה מתוכננת לעבוד עם מחשב Dell™ שברשותך. אל תשתמש בסוללה ממחשבים אחרים במחשב שברשותך.

⚠ התראה: לפני ביצוע הליכים אלה, כבה את המחשב, נתק את מתאם זרם החילופין משקע החשמל ומהמחשב, נתק את המודם משקע הטלפון ומהמחשב והסר את כל הכבלים החיצוניים מהמחשב.

⬅ הודעה: עליך להסיר את כל הכבלים החיצוניים מהמחשב, כדי למנוע נזק אפשרי למחברים.

כדי להסיר את הסוללה:

- 1 אם המחשב מחובר להתקן עגינה (מעוגן), נתק אותו מהתקן העגינה. לקבלת הוראות, עיין בתיעוד המצורף להתקן העגינה.
- 2 ודא שהמחשב כבוי.
- 3 הסט את שני התפסים בתחתית המחשב ולאחר מכן הוצא את הסוללה מהתא.

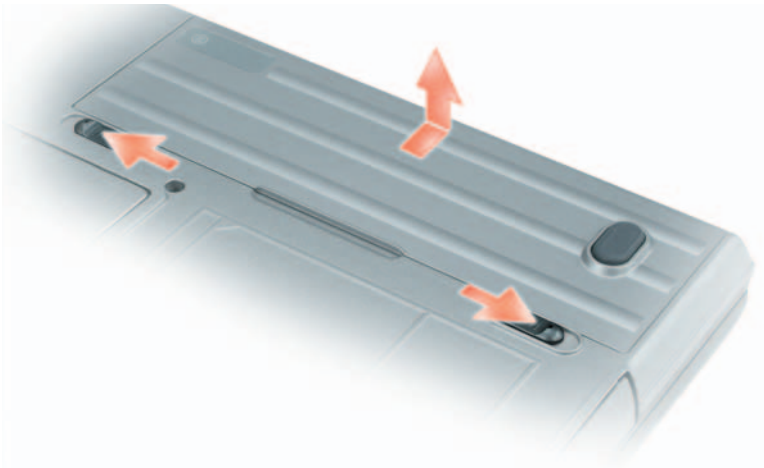

כדי להתקין חזרה את הסוללה, בצע את הליך ההסרה בסדר הפוך.

כדי לבדוק את תקינות הסוללה באמצעות מד הטעינה, לחץ לחיצה ארוכה על לחצן המצב שבמד טעינת הסוללה במשך 3 שניות לפחות. אם לא מופיעות נוריות, הסוללה במצב טוב ונותרו יותר מ- 80 אחוז מקיבולת הטעינה המקורית. כל נורית מייצגת ירידה של מספר אחוזים. אם נדלקות חמש נוריות, נותרו פחות מ- 60 אחוז מקיבולת הטעינה ועליך לשקול להחליף את הסוללה. לקבלת מידע נוסף אודות משך הפעולה של הסוללה, עיין בסעיף "מפרטים" במדריך למשתמש.

אזהרת סוללה חלשה

 **הודעה:** כדי למנוע אובדן נתונים או השחתת נתונים, שמור את עבודתך מיד עם הופעת אזהרת סוללה חלשה. לאחר מכן, חבר את המחשב לשקע חשמל. אם הסוללה מתרוקנת לגמרי, מצב שינה מתחיל באופן אוטומטי.

כברירת מחדל, חלון מוקפץ מציג אזהרה לאחר התרוקנות כ- 90 אחוז מטעינת הסוללה. באפשרותך לשנות את ההגדרות עבור התראות הסוללה ב- QuickSet או בחלון **Power Options Properties** (מאפייני אפשרויות צריכת חשמל). לקבלת מידע על גישה ל- QuickSet או לחלון **Power Options Properties**, ראה "קביעת תצורה של הגדרות ניהול צריכת חשמל" במדריך למשתמש.

טעינת הסוללה

בעת חיבור המחשב לשקע חשמל או התקנת סוללה, כאשר המחשב מחובר לשקע חשמל, המחשב בודק את הטעינה והטמפרטורה של הסוללה. במקרה הצורך, מתאם זרם החילופין טוען את הסוללה ושומר על הסוללה טעונה.

 **הערה:** באמצעות Dell ExpressCharge, כאשר המחשב כבוי מתאם זרם החילופין טוען סוללה מרוקנת לחלוטין ל- 80 אחוז מהקיבולת תוך כשעה ול- 100 אחוז מהקיבולת תוך כשעתיים. זמן הטעינה ארוך יותר כאשר המחשב מופעל. באפשרותך להשאיר את הסוללה במחשב ככל שתחפוץ. המעגלים החשמליים הפנימיים של הסוללה מונעים טעינת יתר.

אם הסוללה חמה עקב שימוש במחשב או שהייה בסביבה חמה, הסוללה עשויה שלא להיטען בעת חיבור המחשב לשקע חשמל.

הסוללה חמה מכדי להיטען אם הנורית  מהבהבת בירוק ובכתום לחילופין. נתק את המחשב משקע החשמל והנח למחשב ולסוללה להתקרר לטמפרטורת החדר. לאחר מכן, חבר את המחשב לשקע חשמל כדי להמשיך בטעינת הסוללה.

מד הסוללה Dell™ QuickSet

אם מותקן Dell QuickSet, הקש <Fn> <F3> כדי להציג את מד הסוללה QuickSet. מד הסוללה מציג מצב, תקינות סוללה, רמת טעינה וזמן השלמת טעינה עבור הסוללה שבמחשב.

לקבלת מידע נוסף אודות QuickSet, לחץ באמצעות הלחצן הימני של העכבר על סמל QuickSet בשורת המשימות ולאחר מכן לחץ על **Help** (עזרה).

מד צריכת החשמל של Microsoft® Windows® XP

מד צריכת החשמל של Windows מציין את יתרת הטעינה בסוללה. כדי לבדוק את מד צריכת החשמל, לחץ פעמיים על הסמל  בסרגל המשימות.

אם המחשב מחובר לשקע חשמל, מופיע סמל .

מד טעינה

על-ידי לחיצה פעם אחת על לחצן המצב במד הטעינה שבסוללה או לחיצה ארוכה עליו, באפשרותך לבדוק:

- טעינת סוללה (בדוק על-ידי לחיצה על לחצן המצב ושחרורו)
- תקינות סוללה (בדוק על-ידי לחיצה על לחצן המצב והחזקתו לחוץ)

משך הפעולה של הסוללה תלוי במידה ניכרת במספר הטעינות שלה. לאחר מאות מחזורים של טעינה ופריקה, סוללות מאבדות חלק מקיבולת הטעינה — או את "תקינות" הסוללה. כלומר, הסוללה עשויה להציג מצב "טעון", אך להיות בקיבולת טעינה (תקינות) נמוכה.

בדיקת רמת הטעינה של הסוללה

כדי לבדוק את רמת הטעינה של הסוללה, במד טעינת הסוללה לחץ על לחצן המצב ושחרר אותו, כדי להאיר את נוריות רמת הטעינה. כל אחת מהנוריות מייצגת כ- 20 אחוזים מכלל טעינת הסוללה. לדוגמה, אם בסוללה נותרו 80 אחוזים מהמטען, ארבע מהנוריות ידלקו. אם אף נורית אינה דולקת, הסוללה אינה טעונה.

בדיקת תקינות הסוללה

 **הערה:** באפשרותך לבדוק את תקינות הסוללה באחת משתי דרכים: באמצעות מד הטעינה שבסוללה, כמתואר להלן, ובאמצעות מד הסוללה ב-Dell QuickSet. לקבלת מידע אודות QuickSet, לחץ באמצעות הלחצן הימני של העכבר על סמל QuickSet בשורת המשימות ולאחר מכן לחץ על **Help** (עזרה).

משך הפעולה יורד במידה משמעותית בעת ביצוע הפעולות הבאות, אך לא מוגבל להן:

- שימוש בכוננים אופטיים.
- שימוש בהתקני תקשורת אלוהוטית, כרטיסי PC, כרטיסי Express, כרטיסי מדיית זיכרון או התקני USB.
- שימוש בהגדרות תצוגה בהירות מאוד, שומרי מסך תלת-ממדיים, או תוכניות אחרות הצורכות חשמל רב, כגון יישומים המשתמשים בגרפיקה תלת-ממדית מורכבת.
- הפעלת המחשב במצב ביצועים מרביים. לקבלת מידע על גישה ל- Power Options Properties (מאפייני אפשרויות צריכת חשמל) של Windows או ל- Dell QuickSet, שבהם באפשרותך להשתמש כדי לקבוע את הגדרות ניהול צריכת החשמל, ראה "קביעת תצורה של הגדרות ניהול צריכת חשמל" במדריך החומרה.

באפשרותך לבדוק את טעינת הסוללה לפני התקנתה במחשב. באפשרותך גם להגדיר את אפשרויות ניהול צריכת החשמל כדי לקבל התראה כאשר טעינת הסוללה נמוכה.

 **התראה:** שימוש בסוללה לא תואמת עלול לגרום לשריפה או להתפוצצות. החלף את הסוללה רק בסוללה תואמת שנרכשה מ- Dell. הסוללה מתוכננת לעבוד עם מחשב Dell שברשותך. אל תשתמש בסוללה ממחשבים אחרים במחשב שברשותך.

 **התראה:** אל תשליך סוללות לאשפה הביתית. כאשר הסוללה אינה נטענת עוד, פנה אל הרשות המקומית לפינוי אשפה לקבלת ייעוץ אודות סילוק סוללות ליתיום-יון. ראה, "סילוק סוללות" במדריך מידע המוצר.

 **התראה:** שימוש לא הולם בסוללה עשוי להגביר את הסכנה של שריפה או כוויה כימית. אין לנקב, לשרוף, לפרק, או לחשוף את הסוללה לטמפרטורות גבוהות מ- 65°C (149°F). הרחק את הסוללה מהישג ידם של ילדים. יש לטפל בזהירות בסוללות שניזוקו או שדולפות. סוללות פגומות עשויות לדלוף ולגרום לפציעות או לנזק בצידוד.

בדיקת רמת הטעינה של הסוללה

מד הסוללה Dell QuickSet, החלון Power Meter (מד צריכת חשמל) והסמל  של Microsoft Windows, מד טעינת הסוללה ומד התקינות, ואזהרת הסוללה החלשה, מספקים מידע אודות טעינת הסוללה.

שימוש בסוללה

ביצועי הסוללה

הערה: לקבלת מידע אודות האחריות של Dell עבור המחשב, עיין במדריך  מידע המוצר או במסמך האחריות הנפרד המצורף למחשב.

לקבלת ביצועי מחשב מיטביים וכדי לסייע בשמירת הגדרות BIOS, הפעל את מחשב Dell הנייד שברשותך כאשר הסוללה הראשית מותקנת תמיד. סוללה אחת מצורפת כציוד סטנדרטי בתא הסוללות.

הערה: מכיוון שהסוללה עשויה שלא להיות טעונה לגמרי, השתמש במתאם זרם החילופין כדי לחבר את המחשב החדש לשקע חשמל, בשימוש הראשון במחשב. לקבלת תוצאות מיטביות, הפעל את המחשב עם מתאם זרם החילופין עד לטעינה מלאה של הסוללה. כדי להציג את מצב הטעינה של הסוללה, לחץ על **Start** (התחל) ← **Control Panel** (לוח הבקרה) ← **Power Options** (אפשרויות צריכת חשמל) ← **Power Meter** (מד צריכת חשמל).

משך הפעולה של הסוללה משתנה בהתאם לתנאי ההפעלה. באפשרותך להתקין סוללה שנייה אופציונלית בתא המדיה, כדי להגדיל בצורה משמעותית את משך הפעולה.

משך הפעולה יורד במידה משמעותית בעת ביצוע הפעולות הבאות, אך לא מוגבל להן:

- שימוש בכוננים אופטיים
- שימוש בהתקני תקשורת אלווית, כרטיסי PC, ExpressCards, כרטיסי מדיית זיכרון או התקני USB
- שימוש בהגדרות תצוגה בהירות מאוד, שומרי מסך תלת-ממדיים, או תוכניות אחרות הצורכות חשמל רב, כגון יישומים המשתמשים בגרפיקה תלת-ממדית מורכבת

הפעלת המחשב במצב ביצועים מרביים (ראה "קביעת תצורה של הגדרות ניהול צריכת חשמל" במדריך למשתמש).

הערה: משך הפעולה של הסוללה (הזמן שסוללה יכולה להחזיק טעינה) יורד במשך הזמן. בהתאם לתדירות השימוש בסוללה ולתנאים שבהם היא פועלת, ייתכן שתצטרך לרכוש סוללה חדשה במהלך חיי המחשב שברשותך. 

הערה: מומלץ לחבר את המחשב לשקע חשמל בעת כתיבה לתקליטור או ל-DVD. 

מבט מאחור

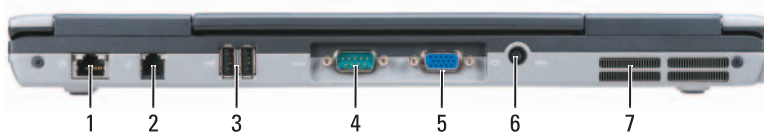

מחבר רשת (RJ-45)	1	מחבר מודם (RJ-11)	2	מחברי USB (2)	3	מחבר טורי	4
מחבר מסך	5	מחבר מתאם זרם חילופין	6	פתחי אוורור	7		

מבט מלמטה

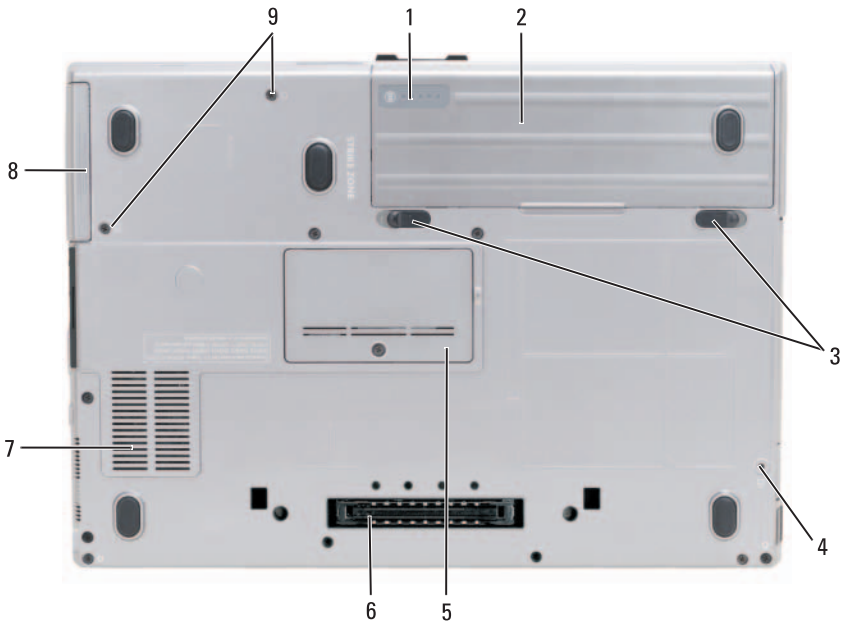

מד טעינה/תקינות של הסוללה	1	סוללה	2	תפסי שחרור תא סוללה (2)	3
בורג נעילת התקן (אם קיים)	4	מכסה מודול זיכרון	5	מחבר עגינת התקן	6
פתחי אוורור	7	כונן קשיח	8	בורגי כונן קשיח (2)	9

מבט משמאל

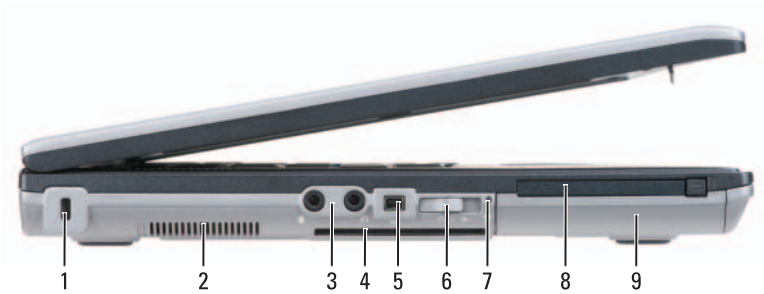

1	חריץ כבל אבטחה	2	פתחי אוורור	3	מחברי שמע (2)
4	חריץ כרטיס חכם	5	מחבר 1394	6	מתג אלהוט
7	נוריות Wi-Fi Catcher™	8	חריץ כרטיס PC (עם כרטיס ריק)	9	כונן קשיח

מבט מימין



1	כונן אופטי בתא מדיה	2	תפס שחרור של התקן תא מדיה	3	מחברי USB (2)
---	---------------------	---	------------------------------	---	---------------

אודות המחשב

הערה: המראה של המחשב שברשותך עשוי להיות שונה מעט מהדגם המוצג במסמך זה. 

מבט מלפנים



1	תפס צג	2	צג	3	לחצן הפעלה
4	נוריות מצב התקנים	5	מקלדת	6	משטח מגע
7	קורא טביעות אצבעות (אופציונלי)	8	לחצני משטח מגע/לחצני בקר הצבעה	9	בקר הצבעה
10	נוריות מצב מקלדת	11	לחצני בקרת עוצמת שמע	12	חיישן תאורת סביבה
13	לחצן השתקה				

התקנת המחשב

התראה: לפני שתתחיל לבצע הליך כלשהו בסעיף זה, בצע את הוראות הבטיחות במדריך מידע המוצר. 

- 1 הוצא את תיבת העזרים מהאריזה.
- 2 הוצא מתוך תיבת העזרים את הפריטים שתזדקק להם כדי להשלים את התקנת המחשב.
תיבת העזרים מכילה גם תיעוד למשתמש וכל תוכנה או חומרה נוספת (כגון כרטיסי PC, כוננים או סוללות) שהזמנת.
- 3 חבר את מתאם זרם החילופין למחבר של מתאם זרם החילופין במחשב ולשקע החשמל.



- 4 פתח את צג המחשב ולחץ על לחצן ההפעלה כדי להפעיל את המחשב (ראה "מבט מלפנים" בעמוד 225).

הערה: מומלץ להפעיל ולכבות את המחשב פעם אחת לפחות, לפני התקנת כרטיסים או חיבור המחשב להתקן עגינה או להתקן חיצוני אחר, כגון מדפסת. 

- כיצד להתקין מחדש את מערכת ההפעלה

מדיית מערכת ההפעלה

הערה: מדיית מערכת ההפעלה עשויה להיות אופציונלית ולא להיות מצורפת למחשב שברשותך.

מערכת ההפעלה כבר מותקנת במחשב. כדי להתקין מחדש את מערכת ההפעלה, השתמש במדיית מערכת ההפעלה (ראה "התקנה מחדש של Windows" במדריך למשתמש).



לאחר התקנה מחדש של מערכת ההפעלה, השתמש במדיה האופציונלית *Drivers and Utilities* (מנהלי התקנים ותוכניות שירות) כדי להתקין מחדש מנהלי התקנים עבור ההתקנים המצורפים למחשב.

תווית מפתח המוצר של מערכת ההפעלה ממוקמת על המחשב.

הערה: צבע המדיה משתנה בהתאם למערכת ההפעלה שהזמנת.

תוכנית השירות של התמיכה של Dell

תוכנית השירות של התמיכה של Dell היא מערכת אוטומטית לשדרוג ודיווח, המתקנת במחשב. תמיכה זו מספקת בזמן אמת סריקות תקינות של סביבת המחשב, עדכוני תוכנה ומידע תמיכה עצמית מתאים. הגישה אל תוכנית השירות של התמיכה של Dell מתבצעת מהסמל  בשורת המשימות.

- שדרוגי תוכנה ועצות לפתרון בעיות — שאלות נפוצות, נושאים חמים ותקינות כללית של סביבת המחשב

מרכז העזרה והתמיכה של Windows

1 לחץ על **Start** (התחל) ← **Help and Support** (עזרה ותמיכה).

- 2** הקלד מילה או צירוף מילים המתארים את הבעיה בה נתקלת ולחץ על סמל החץ.
3 לחץ על הנושא המתאר את הבעיה.
4 בצע את ההוראות המופיעות על המסך.

- כיצד להשתמש ב-Windows XP
- כיצד לעבוד עם תוכניות וקבצים
- כיצד להתאים אישית את שולחן העבודה

עזרה של Dell QuickSet

להצגת העזרה של *Dell QuickSet*, לחץ באמצעות הלחצן הימני של העכבר על סמל QuickSet בשורת המשימות של Microsoft Windows.

לקבלת מידע נוסף על Dell QuickSet, ראה "Dell QuickSet" במדריך למשתמש.

- מידע אודות פעילות רשת, אשף ניהול צריכת החשמל, מקשים חמים ופריטים אחרים הנשלטים על-ידי Dell QuickSet.

אתר האינטרנט של התמיכה של Dell — support.dell.com
הערה: בחר את האזור או המגזר העסקי שלך, כדי להציג את אתר התמיכה המתאים.

- פתרונות — רמזים ועצות לפתרון בעיות, מאמרים של טכנאים, קורסים מקוונים ושאלות נפוצות
- קהילה — דיון מקוון עם לקוחות אחרים של Dell
- שדרוגים — מידע אודות שדרוגים עבור רכיבים, כגון זיכרון, הכונן הקשיח ומערכת ההפעלה
- טיפול בלקוחות — מידע ליצירת קשר, פנייה לשירות ומצב הזמנה, אחריות ומידע אודות תיקונים
- שירות ותמיכה — מצב פנייה לשירות והיסטוריית תמיכה, חוזה שירות ודיונים מקוונים עם תמיכה טכנית
- שירות העדכון הטכני של Dell — דיווחי דואר אלקטרוני יומים אודות עדכוני תוכנה וחומרה עבור המחשב שברשותך.
- חומר עזר — תיעוד מחשב, פרטים על תצורת המחשב, מפרטי מוצרים וסקירות טכניות
- הורדות — מנהלי התקנים מאושרים, תיקונים ועדכוני תוכנה
- תוכנת מערכת למחשב מחברת (NSS) — אם תתקין מחדש את מערכת ההפעלה במחשב, עליך להתקין מחדש גם את תוכנית השירות NSS. תוכנית השירות NSS מספקת עדכונים קריטיים למערכת ההפעלה ותמיכה במעבדים, כוננים אופטיים, התקני USB וכדומה. תוכנית השירות NSS נחוצה לפעולתו התקינה של מחשב Dell שברשותך. התוכנה מזהה אוטומטית את המחשב ומערכת ההפעלה ומתקינה את העדכונים המתאימים לתצורת המחשב.

כדי להוריד את תוכנת המערכת למחשב מחברת:

1 עבור אל support.dell.com, בחר את האזור או המגזר העסקי שלך והזן את תג השירות.

2 בחר **Drivers & Downloads** (מנהלי התקנים והורדות) ולחץ על **Go**.

3 לחץ על מערכת ההפעלה שברשותך וחפש את מילות המפתח *Notebook System Software* (תוכנת מערכת למחשב מחברת).

הערה: ממשק המשתמש של support.dell.com עשוי להשתנות בהתאם לאפשרויות שתבחר.

מה אתה מחפש?

אתר זאת כאן

במסמך זה

הערה: מסמך זה זמין גם בתבנית PDF באתר **support.dell.com**.

מדריך מידע מוצר של Dell

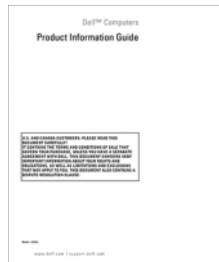

- כיצד להתקין את המחשב שלי
- מידע אודות פתרון בעיות בסיסיות
- הפעלת תוכנית האבחון של Dell™
- כיצד לפתוח את המחשב שלי

- מידע אודות אחריות
- תנאים והתניות (ארה"ב בלבד)
- הוראות בטיחות
- מידע תקינה
- מידע ארגונומי
- הסכם רשיון למשתמש קצה

תג שירות ורשיון Microsoft Windows

תוויות אלה נמצאות על המחשב:

- תג שירות וקוד שירות מהיר
- תווית רישוי של Microsoft® Windows®



- השתמש בתג השירות כדי לזהות את המחשב שברשותך בזמן השימוש ב- **support.dell.com** או פנייה לתמיכה.
- הזן את קוד השירות המהיר כדי לנתב את השיחה בעת פנייה לתמיכה.

איתור מידע

הערה: תכונות או מדיה מסוימים עשויים להיות אופציונליים ולא להיות מצורפים למחשב שברשותך. ייתכן שתכונות או מדיה מסוימים לא יהיו זמינים בארצות מסוימות. 

הערה: ייתכן שמידע נוסף יצורף למחשב. 

אתר זאת כאן	מה אתה מחפש?
<p>המדיה Drivers and Utilities (מנהלי התקנים ותוכניות שירות)</p> <p>הערה: המדיה Drivers and Utilities עשויה להיות אופציונלית ולא להיות מצורפת למחשב שברשותך.</p> <p>התיעוד ומנהלי התקנים כבר מותקנים במחשב. באפשרותך להשתמש במדיה כדי להתקין מחדש מנהלי התקנים (ראה "התקנה מחדש של מנהלי התקנים ותוכניות שירות" במדריך למשתמש) או כדי להפעיל את תוכנית האבחון של Dell (ראה "תוכנית האבחון של Dell" בעמוד 235).</p>	<ul style="list-style-type: none">• תוכנית אבחון עבור המחשב• מנהלי התקנים עבור המחשב• תיעוד ההתקן שברשותי• תוכנת מערכת למחשב מחברת (Notebook System) (Software - NSS)





המדיה עשויה לכלול קובצי Readme המספקים מידע של הרגע האחרון לגבי שינויים טכניים במחשב או חומר טכני מתקדם לטכנאים או למשתמשים מנוסים.

הערה: עדכונים למנהלי התקנים ותיעוד ניתן למצוא באתר support.dell.com

219.....	איתור מידע
224.....	התקנת המחשב
225.....	אודות המחשב
225.....	מבט מלפנים
226.....	מבט משמאל
226.....	מבט מימין
227.....	מבט מאחור
227.....	מבט מלמטה
228.....	שימוש בסוללה
228.....	ביצועי הסוללה
229.....	בדיקת רמת הטעינה של הסוללה
231.....	טעינת הסוללה
232.....	הסרת הסוללה
233.....	אחסון סוללה
233.....	פתרון בעיות
233.....	נעילות ובעיות תוכנה
235.....	תוכנית האבחון של Dell
241.....	אינדקס

הערות, הודעות והתראות

 **הערה:** "הערה" מציינת מידע חשוב המסייע להשתמש במחשב ביתר יעילות.

 **הודעה:** "הודעה" מציין נזק אפשרי לחומרה או אובדן נתונים, ומסביר כיצד ניתן למנוע את הבעיה.

 **התראה:** "התראה" מציינת אפשרות של נזק לרכוש, פגיעה גופנית או מוות.

אם רכשת מחשב Dell™ n Series, כל התייחסות במסמך זה למערכות ההפעלה Microsoft® Windows® אינה ישימה.

המידע במסמך זה עשוי להשתנות ללא הודעה.
© 2007 Dell Inc. כל הזכויות שמורות.

סימנים מסחריים שבשימוש בטקסט זה: Dell, ExpressCharge, Dell, הולוגו DELL ו-Dell Precision הם סימנים מסחריים של Dell Inc; Core, Active Management Technology, Centrino ו-Intel הם סימנים מסחריים רשומים של Intel Corporation; Windows Vista, Windows, Outlook, Microsoft הם סימנים מסחריים רשומים או סימנים מסחריים של Microsoft Corporation בארצות הברית ו/או במדינות אחרות; Bluetooth הוא סימן מסחרי רשום בבעלות Bluetooth SIG, Inc ונמצא בשימוש של Dell ברשיון; TouchStrip הוא סימן מסחרי של UPEK, Inc; EMC הוא סימן מסחרי רשום של EMC Corporation; ENERGY STAR הוא סימן מסחרי רשום של U.S. Environmental Protection Agency. כשותפה ב-ENERGY STAR, חברה Dell Inc קבעה שמוצר זה עומד בהנחיות ENERGY STAR לשימוש יעיל באנרגיה.

ייתכן שייעשה שימוש בסימנים מסחריים ובשמות מסחריים אחרים במסמך זה כדי להתייחס לישויות הטוענות לבעלות על הסימנים והשמות, או למוצרים שלהן. Dell Inc מוותרת על כל חלק קנייני בסימנים מסחריים ושמות מסחריים פרט לאלה שבבעלותה.

דגם PP18L

פפטמבר 2007 P/N YU151 Rev. A00

Free Manuals Download Website

<http://myh66.com>

<http://usermanuals.us>

<http://www.somanuals.com>

<http://www.4manuals.cc>

<http://www.manual-lib.com>

<http://www.404manual.com>

<http://www.luxmanual.com>

<http://aubethermostatmanual.com>

Golf course search by state

<http://golfingnear.com>

Email search by domain

<http://emailbydomain.com>

Auto manuals search

<http://auto.somanuals.com>

TV manuals search

<http://tv.somanuals.com>