

DENON

SPEAKER SYSTEM PACK

SYS-76HT

**OPERATING INSTRUCTIONS
BEDIENUNGSANLEITUNG
MODE D'EMPLOI
ISTRUZIONI PER L'USO
INSTRUCCIONES DE OPERACION
GEBRUIKSAANWIJZING
BRUKSANVISNING**

SAFETY PRECAUTIONS



CAUTION
RISK OF ELECTRIC SHOCK
DO NOT OPEN



CAUTION:
TO REDUCE THE RISK OF ELECTRIC SHOCK, DO NOT REMOVE COVER (OR BACK). NO USER-SERVICEABLE PARTS INSIDE. REFER SERVICING TO QUALIFIED SERVICE PERSONNEL.



The lightning flash with arrowhead symbol, within an equilateral triangle, is intended to alert the user to the presence of uninsulated "dangerous voltage" within the product's enclosure that may be of sufficient magnitude to constitute a risk of electric shock to persons.



The exclamation point within an equilateral triangle is intended to alert the user to the presence of important operating and maintenance (servicing) instructions in the literature accompanying the appliance.

WARNING:
TO REDUCE THE RISK OF FIRE OR ELECTRIC SHOCK, DO NOT EXPOSE THIS APPLIANCE TO RAIN OR MOISTURE.

DECLARATION OF CONFORMITY

We declare under our sole responsibility that this product, to which this declaration relates, is in conformity with the following standards: EN55013 and EN55020.

Following the provisions of 89/336/EEC and 93/68/EEC Directive.

ÜBEREINSTIMMUNGSERKLÄRUNG

Wir erklären unter unserer Verantwortung, daß dieses Produkt, auf das sich diese Erklärung bezieht, den folgenden Standards entspricht: EN55013 und EN55020.

Entspricht den Verordnungen der Direktive 89/336/EEC und 93/68/EEC.

DECLARATION DE CONFORMITE

Nous déclarons sous notre seule responsabilité que l'appareil, auquel se réfère cette déclaration, est conforme aux standards suivants: EN55013 et EN55020.

D'après les dispositions de la Directive 89/336/EEC et 93/68/EEC.

DICHIARAZIONE DI CONFORMITÀ

Dichiariamo con piena responsabilità che questo prodotto, al quale la nostra dichiarazione si riferisce, è conforme alle seguenti normative: EN55013 e EN55020.

In conformità con le condizioni delle direttive 89/336/EEC e 93/68/EEC.

DECLARACIÓN DE CONFORMIDAD

Declaramos bajo nuestra exclusiva responsabilidad que este producto al que hace referencia esta declaración, está conforme con los siguientes estándares: EN55013 y EN55020.

Seguindo las provisiones de las Directivas 89/336/EEC y 93/68/EEC.

EENVORMIGHEIDSVERKLARING

Wij verklaren uitsluitend op onze verantwoordelijkheid dat dit product, waarop deze verklaring betrekking heeft, in overeenstemming is met de volgende normen: EN55013 en EN55020.

Volgens de bepalingen van de Richtlijnen 89/336/EEC en 93/68/EEC.

ÖVERENSSTÄMMELSESINTYG

Härmed intygas helt på eget ansvar att denna produkt, vilken detta intyg avser, uppfyller följande standarder: EN55013 och EN55020.

Enligt stadgarna i direktiv 89/336/EEC och 93/68/EEC.

A NOTE ABOUT RECYCLING:

This product's packaging materials are recyclable and can be reused. Please dispose of any materials in accordance with the local recycling regulations. When discarding the unit, comply with local rules or regulations.



Batteries should never be thrown away or incinerated but disposed of in accordance with the local regulations concerning chemical waste.

This product and the accessories packed together constitute the applicable product according to the WEEE directive except batteries.

HINWEIS ZUM RECYCLING:

Das Verpackungsmaterial dieses Produktes ist für zum Recyclen geeignet und kann wieder verwendet werden. Bitte entsorgen Sie alle Materialien entsprechend der örtlichen Recycling-Vorschriften.

Beachten Sie bei der Entsorgung des Gerätes die örtlichen Vorschriften und Bestimmungen.

Die Batterien dürfen nicht in den Hausmüll geworfen oder verbrannt werden; bitte geben Sie die Batterien gemäß örtlichen Bestimmungen an den Sammelstellen oder Sondermüllplätzen ab.

Dieses Produkt zusammen mit den Zubehörteilen ist das geltende Produkt der WEEE-Direktive, davon ausgenommen sind die Batterien.

UNE REMARQUE CONCERNANT LE RECYCLAGE:

Les matériaux d'emballage de ce produit sont recyclables et peuvent être réutilisés. Veuillez disposer de tout matériau conformément aux règlements de recyclage locaux.

Lorsque vous mettez cet appareil au rebut, respectez les lois ou réglementations locales.

Les piles ne doivent jamais être jetées ou incinérées, mais mises au rebut conformément aux règlements locaux concernant les déchets chimiques.

Ce produit et les accessoires emballés ensemble sont des produits conformes à la directive DEEE sauf pour les piles.

NOTA RELATIVA AL RICICLAGGIO:

I materiali di imballaggio di questo prodotto sono riutilizzabili e riciclabili. Smaltire i materiali conformemente alle normative locali sul riciclaggio.

Per smaltire l'unità, osservare la normativa in vigore nel luogo di utilizzo.

Non gettare le batterie, né incenerirle, ma smaltirle conformemente alla normativa locale sui rifiuti chimici.

Questo prodotto e gli accessori inclusi nell'imballaggio sono applicabili alla direttiva RAEE, ad eccezione delle batterie.

ACERCA DEL RECICLAJE:

Los materiales de embalaje de este producto son reciclables y se pueden volver a utilizar. Disponga de estos materiales siguiendo los reglamentos de reciclaje de su localidad.

Cuando se deshaga de la unidad, cumpla con las reglas o reglamentos locales.

Las pilas nunca deberán tirarse ni incinerarse. Deberá disponer de ellas siguiendo los reglamentos de su localidad relacionados con los desperdicios químicos.

Este producto junto con los accesorios empaquetados es el producto aplicable a la directiva RAEE excepto pilas.

EEN ANTEKENING WAT BETREFT HET RECYCLEREN:

Het inpakmateriaal van dit product is recycleerbaar en kan opnieuw gebruikt worden. Er wordt verzocht om zich van elk afvalmateriaal te ontdoen volgens de plaatselijke voorschriften.

Volg voor het wegdoen van de speler de voorschriften voor de verwijdering van wit- en bruingoed op.

Batterijen mogen nooit worden weggegooid of verbrand, maar moeten volgens de plaatselijke voorschriften betreffende chemisch afval worden verwijderd.

Op dit product en de meegeleverde accessoires, m.u.v. de batterijen is de richtlijn voor afgedankte elektrische en elektronische apparaten (WEEE) van toepassing.

EN KOMMENTAR OM ÅTERTVINNING:

Produktens emballage är återvinningsbart och kan återanvändas. Kassera det enligt lokala återvinningsbestämmelser.

När du kasserar enheten ska du göra det i överensstämmelse med lokala regler och bestämmelser.

Batterier får absolut inte kastas i soporna eller brännas. Kassera dem enligt lokala bestämmelser för kemiskt avfall.

Denna apparat och de tillbehör som levereras med den är de som uppfyller gällande WEEE-direktiv, med undantag av batterierna.

NOTE ON USE / HINWEISE ZUM GEBRAUCH / OBSERVATIONS RELATIVES A L'UTILISATION / NOTE SULL'USO / NOTAS SOBRE EL USO / ALVORENS TE GEBRUIKEN / OBSERVERA

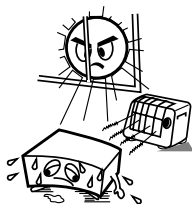

- Avoid high temperatures. Allow for sufficient heat dispersion when installed in a rack.
- Vermeiden Sie hohe Temperaturen. Beachten Sie, daß eine ausreichend Luftzirkulation gewährleistet wird, wenn das Gerät auf ein Regal gestellt wird.
- Éviter des températures élevées. Tenir compte d'une dispersion de chaleur suffisante lors de l'installation sur une étagère.
- Evitate di esporre l'unità a temperature alte. Assicuratevi che ci sia un'adeguata dispersione del calore quando installate l'unità in un mobile per componenti audio.
- Evite altas temperaturas. Permite la suficiente dispersión del calor cuando está instalado en la consola.
- Vermijd hoge temperaturen. Zorg voor een degelijk hitteafvoer indien het apparaat op een rek wordt geplaatst.
- Undvik höga temperaturer. Se till att det finns möjlighet till god värmeavledning vid montering i ett rack.

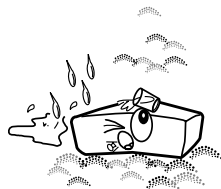

- Keep the apparatus free from moisture, water, and dust.
- Halten Sie das Gerät von Feuchtigkeit, Wasser und Staub fern.
- Protéger l'appareil contre l'humidité, l'eau et la poussière.
- Tenete l'unità lontana dall'umidità, dall'acqua e dalla polvere.
- Mantenga el equipo libre de humedad, agua y polvo.
- Laat geen vochtigheid, water of stof in het apparaat binnendringen.
- Utsätt inte apparaten för fukt, vatten och damm.

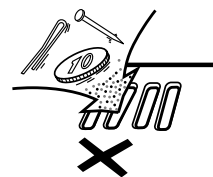

- Do not let foreign objects into the apparatus.
- Keine fremden Gegenstände in das Gerät kommen lassen.
- Ne pas laisser des objets étrangers dans l'appareil.
- È importante che nessun oggetto è inserito all'interno dell'unità.
- No deje objetos extraños dentro del equipo.
- Laat geen vreemde voorwerpen in dit apparaat vallen.
- Se till att främmande föremål inte tränger in i apparaten.

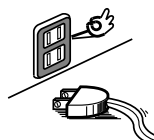

- Unplug the power cord when not using the apparatus for long periods of time.
- Wenn das Gerät eine längere Zeit nicht verwendet werden soll, trennen Sie das Netzkabel vom Netzstecker.
- Débrancher le cordon d'alimentation lorsque l'appareil n'est pas utilisé pendant de longues périodes.
- Disinnestate il filo di alimentazione quando avete l'intenzione di non usare il filo di alimentazione per un lungo periodo di tempo.
- Desconecte el cordón de energía cuando no utilice el equipo por mucho tiempo.
- Neem altijd het netsnoer uit het stopcontact wanneer het apparaat gedurende een lange periode niet wordt gebruikt.
- Koppla ur nätkabeln om apparaten inte kommer att användas i lång tid.

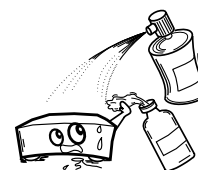

- Do not let insecticides, benzene, and thinner come in contact with the apparatus.
- Lassen Sie das Gerät nicht mit Insektiziden, Benzin oder Verdünnungsmitteln in Berührung kommen.
- Ne pas mettre en contact des insecticides, du benzène et un diluant avec l'appareil.
- Assicuratevi che l'unità non venga in contatto con insetticidi, benzolo o solventi.
- No permita el contacto de insecticidas, gasolina y diluyentes con el equipo.
- Laat geen insektenverdelgende middelen, benzine of verfverdunder met dit apparaat in contact komen.
- Se till att inte insektsmedel på spraybruk, bensen och thinner kommer i kontakt med apparatens hölje.

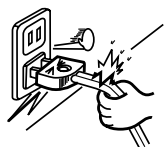

- Handle the power cord carefully. Hold the plug when unplugging the cord.
- Gehen Sie vorsichtig mit dem Netzkabel um. Halten Sie das Kabel am Stecker, wenn Sie den Stecker herausziehen.
- Manipuler le cordon d'alimentation avec précaution. Tenir la prise lors du débranchement du cordon.
- Maneggiare il filo di alimentazione con cura. Agite per la spina quando scollegate il cavo dalla presa.
- Maneje el cordón de energía con cuidado. Sostenga el enchufe cuando desconecte el cordón de energía.
- Hanteer het netsnoer voorzichtig. Houd het snoer bij de stekker vast wanneer deze moet worden aan- of losgekoppeld.
- Hantera nätkabeln varsamt. Håll i kabeln när den kopplas från el-uttaget.

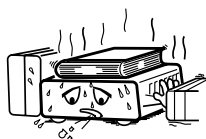

* (For apparatuses with ventilation holes)

- Do not obstruct the ventilation holes.
- Die Belüftungsöffnungen dürfen nicht verdeckt werden.
- Ne pas obstruer les trous d'aération.
- Non coprite i fori di ventilazione.
- No obstruya los orificios de ventilación.
- De ventilatieopeningen mogen niet worden beblokkeerd.
- Täpp inte till ventilationsöppningarna.



- Never disassemble or modify the apparatus in any way.
- Versuchen Sie niemals das Gerät auseinander zu nehmen oder auf jegliche Art zu verändern.
- Ne jamais démonter ou modifier l'appareil d'une manière ou d'une autre.
- Non smontate mai, nè modificate l'unità in nessun modo.
- Nunca desarme o modifique el equipo de ninguna manera.
- Nooit dit apparaat demonteren of op andere wijze modificiëren.
- Ta inte isär apparaten och försök inte bygga om den.

CAUTION

- Minimum distances around the apparatus for sufficient ventilation.
- The ventilation should not be impeded by covering the ventilation openings with items, such as newspapers, table-cloths, curtains, etc..
- No naked flame sources, such as lighted candles, should be placed on the apparatus.

- Attention should be drawn to the environmental aspects of battery disposal.
- The use of apparatus in tropical and/or moderate climates.

SAFETY INSTRUCTIONS

1. Read Instructions – All the safety and operating instructions should be read before the product is operated.
2. Retain Instructions – The safety and operating instructions should be retained for future reference.
3. Heed Warnings – All warnings on the product and in the operating instructions should be adhered to.
4. Follow Instructions – All operating and use instructions should be followed.
5. Cleaning – Unplug this product from the wall outlet before cleaning. Do not use liquid cleaners or aerosol cleaners.
6. Attachments – Do not use attachments not recommended by the product manufacturer as they may cause hazards.
7. Water and Moisture – Do not use this product near water – for example, near a bath tub, wash bowl, kitchen sink, or laundry tub; in a wet basement; or near a swimming pool; and the like.
8. Accessories – Do not place this product on an unstable cart, stand, tripod, bracket, or table. The product may fall, causing serious injury to a child or adult, and serious damage to the product. Use only with a cart, stand, tripod, bracket, or table recommended by the manufacturer, or sold with the product. Any mounting of the product should follow the manufacturer's instructions, and should use a mounting accessory recommended by the manufacturer.
9. A product and cart combination should be moved with care. Quick stops, excessive force, and uneven surfaces may cause the product and cart combination to overturn.
10. Ventilation – Slots and openings in the cabinet are provided for ventilation and to ensure reliable operation of the product and to protect it from overheating, and these openings must not be blocked or covered. The openings should never be blocked by placing the product on a bed, sofa, rug, or other similar surface. This product should not be placed in a built-in installation such as a bookcase or rack unless proper ventilation is provided or the manufacturer's instructions have been adhered to.
11. Power Sources – This product should be operated only from the type of power source indicated on the marking label. If you are not sure of the type of power supply to your home, consult your product dealer or local power company. For products intended to operate from battery power, or other sources, refer to the operating instructions.
12. Grounding or Polarization – This product may be equipped with a polarized alternating-current line plug (a plug having one blade wider than the other). This plug will fit into the power outlet only one way. This is a safety feature. If you are unable to insert the plug fully into the outlet, try reversing the plug. If the plug should still fail to fit, contact your electrician to replace your obsolete outlet. Do not defeat the safety purpose of the polarized plug.
13. Power-Cord Protection – Power-supply cords should be routed so that they are not likely to be walked on or pinched by items placed upon or against them, paying particular attention to cords at plugs, convenience receptacles, and the point where they exit from the product.
15. Outdoor Antenna Grounding – If an outside antenna or cable system is connected to the product, be sure the antenna or cable system is grounded so as to provide some protection against voltage surges and built-up static charges. Article 810 of the National Electrical Code, ANSI/NFPA 70, provides information with regard to proper grounding of the mast and supporting structure, grounding of the lead-in wire to an antenna discharge unit, size of grounding conductors, location of antenna-discharge unit, connection to grounding electrodes, and requirements for the grounding electrode. See Figure A.
16. Lightning – For added protection for this product during a lightning storm, or when it is left unattended and unused for long periods of time, unplug it from the wall outlet and disconnect the antenna or cable system. This will prevent damage to the product due to lightning and power-line surges.
17. Power Lines – An outside antenna system should not be located in the vicinity of overhead power lines or other electric light or power circuits, or where it can fall into such power lines or circuits. When installing an outside antenna system, extreme care should be taken to keep from touching such power lines or circuits as contact with them might be fatal.
18. Overloading – Do not overload wall outlets, extension cords, or integral convenience receptacles as this can result in a risk of fire or electric shock.
19. Object and Liquid Entry – Never push objects of any kind into this product through openings as they may touch dangerous voltage points or short-out parts that could result in a fire or electric shock. Never spill liquid of any kind on the product.
20. Servicing – Do not attempt to service this product yourself as opening or removing covers may expose you to dangerous voltage or other hazards. Refer all servicing to qualified service personnel.
21. Damage Requiring Service – Unplug this product from the wall outlet and refer servicing to qualified service personnel under the following conditions:
 - a) When the power-supply cord or plug is damaged,
 - b) If liquid has been spilled, or objects have fallen into the product,
 - c) If the product has been exposed to rain or water,
 - d) If the product does not operate normally by following the operating instructions. Adjust only those controls that are covered by the operating instructions as an improper adjustment of other controls may result in damage and will often require extensive work by a qualified technician to restore the product to its normal operation,
 - e) If the product has been dropped or damaged in any way, and
 - f) When the product exhibits a distinct change in performance – this indicates a need for service.
22. Replacement Parts – When replacement parts are required, be sure the service technician has used replacement parts specified by the manufacturer or have the same characteristics as the original part. Unauthorized substitutions may result in fire, electric shock, or other hazards.
23. Safety Check – Upon completion of any service or repairs to this product, ask the service technician to perform safety checks to determine that the product is in proper operating condition.
24. Wall or Ceiling Mounting – The product should be mounted to a wall or ceiling only as recommended by the manufacturer.
25. Heat – The product should be situated away from heat sources such as radiators, heat registers, stoves, or other products (including amplifiers) that produce heat.



FIGURE A
EXAMPLE OF ANTENNA GROUNDING
AS PER NATIONAL
ELECTRICAL CODE

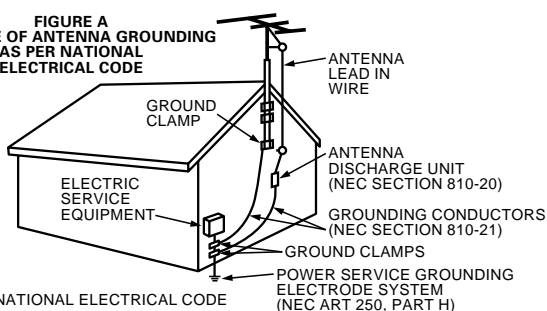

NEC – NATIONAL ELECTRICAL CODE

■ CONTENTS

- ① Satellite speaker system (SC-A76).....6
- ② Center speaker system (SC-C76).....1
- ③ Active subwoofer (DSW-76)1
- ④ Cord A (3 m).....3
- ⑤ Cord B (10 m).....4
- ⑥ Cord C (3 m, RCA PIN).....1
- ⑦ Anti-slip pad (4 pcs. / 1 sheet).....7
- ⑧ Operating instructions.....1
- ⑨ DENON service network.....1

■ INHALT

- ① Satelliten-Lautsprechersystem (SC-A76)6
- ② Center-Lautsprechersystem (SC-C76)1
- ③ Angesteuerter Subwoofer (DSW-76)1
- ④ Kabel A (3 m)3
- ⑤ Kabel B (10 m)4
- ⑥ Kabel C (3 m, RCA-Stiftstecker)1
- ⑦ Antirutsch-Unterlage (4 St. / 1 Bogen)7
- ⑧ Opera Bedienungsanleitung1
- ⑨ DENON-ServiceNetzwerk.....1

■ CONTENU

- ① Haut-parleur multivoie satellite (SC-A76)6
- ② Haut-parleur multivoie centralisé (SC-C76)1
- ③ Enceinte d'extrêmes graves active (DSW-76)1
- ④ Cordon électrique A (3 m).....3
- ⑤ Cordon électrique B (10 m).....4
- ⑥ Cordon électrique C (3 m, broche RCA).....1
- ⑦ Pavé antidérapant (4 pavés / 1 feuille)7
- ⑧ Mode d'emploi.....1
- ⑨ Liste des points de service après-vente DENON.....1

■ CONTENUTO

- ① Sistema altoparlante satellite (SC-A76).....6
- ② Sistema altoparlante centrale (SC-C76).....1
- ③ Subwoofer attivo (DSW-76)1
- ④ Cavo A (3 m)3
- ⑤ Cavo B (10 m)4
- ⑥ Cavo C (3 m, RCA PIN)1
- ⑦ Antiscivolo (4 pezzi / 1 foglio).....7
- ⑧ Istruzioni per l'uso.....1
- ⑨ Rete Assistenza DENON1

■ CONTENIDO

- ① Sistema de altavoz satélite (SC-A76)6
- ② Sistema de altavoz central (SC-C76)1
- ③ Subwoofer activo (DSW-76).....1
- ④ Cable A (3 m)3
- ⑤ Cable B (10 m)4
- ⑥ Cable C (3 m, RCA PIN)1
- ⑦ Alfombrilla antideslizante (4 pzas. / 1 hoja)7
- ⑧ Instrucciones de operación.....1
- ⑨ Red de servicio DENON1

■ INHOUD

- ① Satellietluidsprekersysteem (SC-A76).....6
- ② Middenluidsprekersysteem (SC-C76)1
- ③ Actieve subwoofer (DSW-76)1
- ④ Snoer A (3 meter)3
- ⑤ Snoer B (10 meter)4
- ⑥ Snoer C (3 meter, RCA tulp).....1
- ⑦ Anti-slipkussentje (4 stuks / 1 vel)7
- ⑧ Gebruiksaanwijzing1
- ⑨ DENON service-netwerk.....1

■ INNEHÅLL

- ① Satellithögtalarsystem (SC-A76).....6
- ② Centerhögtalarsystem (SC-C76)1
- ③ Aktiv subwoofer (DSW-76)1
- ④ Kabel A (3 m)3
- ⑤ Kabel B (10 m)4
- ⑥ Kabel C (3 m, RCA-stift)1
- ⑦ Glidskydd (4 st./1 ark)7
- ⑧ Bruksanvisning.....1
- ⑨ DENON servicenät.....1

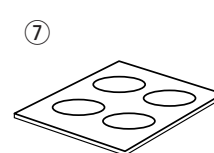
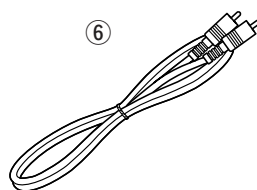
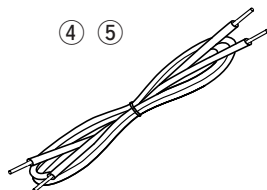
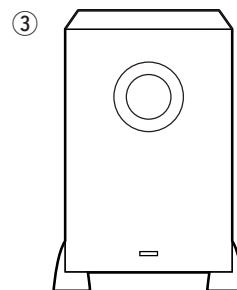
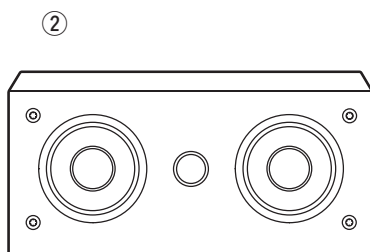
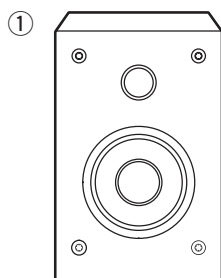

■ PRECAUTIONS FOR INSTALLATION

Note:

For heat dispersal, do not install this equipment in a confined space such as a book case or similar unit.

■ SICHERHEITSMASSNAHMEN BEIM EINBAU

Hinweis:

Um einen Wärmestau zu vermeiden, installieren Sie dieses Gerät bitte nicht an Orten mit begrenzter Luftzufuhr, wie zum Beispiel in Regalen o.ä.

■ PRECAUTIONS D'INSTALLATION

Remarque:

Pour permettre la dissipation de chaleur, n'installez pas cet équipement dans un espace confiné tel qu'une bibliothèque ou un endroit similaire.

■ PRECAUZIONI PER L'INSTALLAZIONE

Nota:

Per la dispersione del calore, non installare questa apparecchiatura in uno spazio ristretto come ad esempio una libreria o simili.

■ PRECAUCIONES A TOMAR DURANTE LA INSTALACIÓN

Nota:

Para la dispersión del calor, no instale este equipo en un lugar confinado tal como una librería o unidad similar.

■ VOORZORGSMAATREGELEN VOOR INSTALLATIE

Opmerking:

Plaats dit toestel niet in een kleine afgesloten ruimte, zoals een boekenkast e.d., omdat anders de warmte niet afgevoerd kan worden.

■ FÖRSIKTIGHETSMÅTT VID INSTALLATION

Observera:

För att inte hindra värmeavledningen får utrustningen inte installeras i instängda utrymmen, som t.ex. en bokhylla eller liknande.

- ※ Note
- ※ Hinweis
- ※ Remarque
- ※ Nota

- ※ Nota
- ※ Opmerking
- ※ Observera

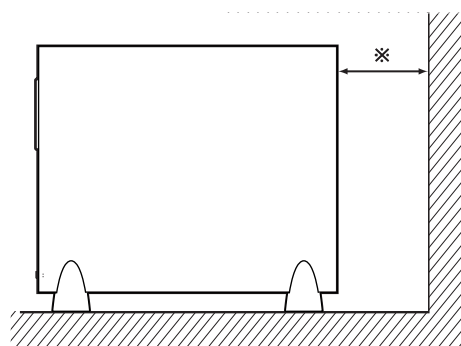
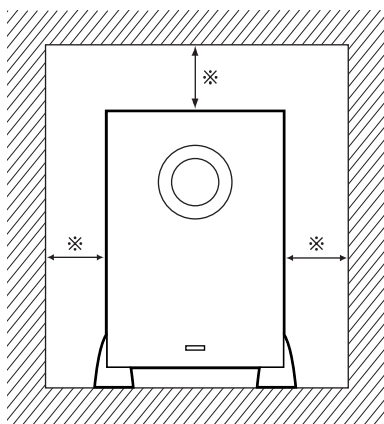

Wall
Wand
Mur
Parete
Pared
Muur
Vägg

CAUTIONS ON HANDLING

When installing, carefully examine the place and method of installation for safety.

When using a stand, brackets, etc., follow the instructions included with the stand or brackets and check for safety before installing and using. DENON will accept no responsibility for damages or accidents caused by the unit falling.

Cautions on Installation – Speaker System (SC-A76, SC-C76)

The sound quality produced from the speaker system is affected by the size and type (Japanese or Western) of the room, as well as by the method of installation. Consider the points listed below before installing the speaker system.

- Note that placing the speaker system on the same stand or shelf as a record player may result in howling.
- If there is a wall, glass door, etc., directly in front of or behind the speaker system, cover the wall or door with a thick curtain to prevent resonance and reflection.
- The speaker systems are of the low-leakage-flux type and can be used near televisions, but depending on the TV there may be color blotching on the picture. If this happens, turn off the TV's power, wait 15 to 30 minutes, then turn the TV's power back on. The TV's automatic degaussing circuit should reduce the blotching on the picture. If blotching persists, move the speaker further away.
- When placing the (SC-A76 and SC-C76 speaker systems) on a stand, etc., stick the included anti-slip pads (cork, approximately 1 mm thick) at the four corners of the bottom surface. (Refer to the illustration right.)

[Satellite speaker system]
(illustration of bottom of SC-A76)

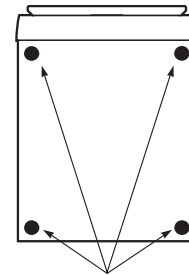

Anti-slip pads

[Bottom]

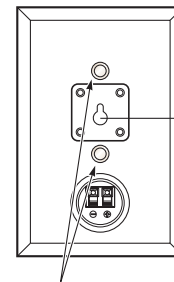

key hole hook

Speaker stand/speaker bracket mount screw holes

[Rear]

- When mounting the satellite speaker system (SC-A76) on a stand or bracket, you can use M5 nuts inserted into the bottom of the satellite speaker system (SC-A76) at intervals of 60 mm. When mounting, following the instructions in the manual included with the speaker stand or ceiling mount bracket, and be sure to install properly and securely.

CAUTION:

- To ensure safety, do not place any objects on top or lean objects against the speaker system.
- The speaker may topple down or fall if force is applied to the sides. Be particularly careful to avoid this, as this could cause injury or other serious accidents.

WARNING:

- When installing the speaker systems on the ceiling or wall, to ensure safety, have specialists do the installation work.
- Be sure to fasten the speaker cords to a wall, etc., to prevent people from tripping over them or otherwise pulling on them accidentally, causing the speaker systems to fall.
- Be sure to check for safety after installing the speaker systems. Afterwards, perform safety inspections at regular intervals to be sure there is no danger that the speaker systems will fall. DENON will accept no responsibility for damages or accidents caused by inappropriate choice of the place of installation or improper installation procedures.

[Center speaker system]
 (illustration of bottom of SC-C76)

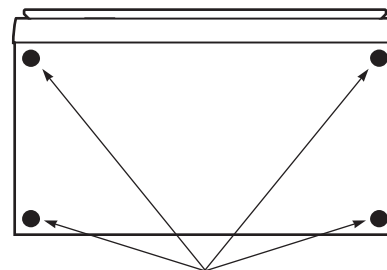

Anti-slip pads

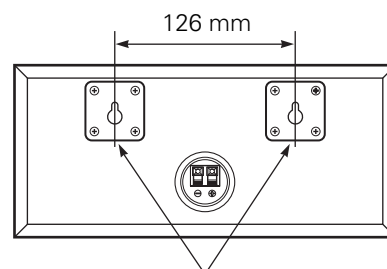
[Bottom]

key hole hook

[Rear]

■ **Using the SC-C76 mounted on a wall:**

The SC-C76 can be mounted on a wall using the key hole hooks on its rear panel.

To do so, install the two screws in the wall at a distance of 126 mm from each other (equal to the distance between the wall-mount bracket holes on the SC-C76's rear panel).

Once the screws are installed in the wall, insert onto the heads of the screws.

Be sure to mount to a solid wall strong enough to support the weight of the speaker system.

Note that DENON will accept no responsibility for damages due to the speaker systems falling.

CAUTION:

- If the speaker system is set in an unstable place, it could tip over or fall, possibly resulting in serious accidents.

Other Cautions – ALL (SC-A76, SC-C76, DSW-76)

- Note that color blotching may occur on a TV, etc., due to interaction with the speaker system if there is a magnet or an object generating magnetic force nearby.
 - Example:** (a) When there are magnets on the door of the rack, stand, etc.
 - (b) When a health device, etc., equipped with magnets is placed nearby.
 - (c) When toys or other objects using magnets are placed nearby.
- Note that the illustrations in this instructions may differ from the actual set for explanation purposes.
- Be sure to keep the operating instructions.

After reading these operating instructions, store them in a safe place. We also recommend filling in the necessary items on the back cover.

Cautions on Installation – Active subwoofer (DSW-76)

- Note that placing the active subwoofer on the same stand or shelf as a record player may result in howling.
- The DSW-76 active subwoofer is a Lowleakage-Flux type and can be used near televisions, but depending on the TV there may be color blotching on the picture. If this happens, turn off the TV's power, move the TV and subwoofer a little apart, wait 15 to 30 minutes, then turn the TV's power back on. The TV's automatic degaussing circuit should reduce the blotching on the picture. If blotching persists, move the subwoofer and TV further away from each other.
- Install on a firm, flat floor to prevent accidents due to toppling down.
- Do not place a record player, CD player or other AV device on top of the active subwoofer.

Other Cautions – Active subwoofer (DSW-76)

- The built-in amplifier of the active subwoofer (DSW-76) includes a muting circuit. The output signal is strongly attenuated for several seconds after the power is turned on. If the volume is adjusted during this time, the output may be extremely high when the muting circuit is deactivated. Be sure to wait for the muting circuit to be deactivated before adjusting the volume.
- Note that color blotching may occur on a TV, etc., due to interaction with the subwoofer if there is a magnet or an object generating magnetic force nearby.
 - Example:** (a) When there are magnets on the door of the rack, stand, etc.
 - (b) When a health device, etc., equipped with magnets is placed nearby.
 - (c) When toys or other objects using magnets are placed nearby.
- Note that the illustrations in this instructions may differ from the actual set for explanation purposes.
- Be sure to keep the operating instructions.

After reading these operating instructions, store them in a safe place. We also recommend filling in the necessary items on the back cover.

WARNING:

- Be sure to fasten the power supply cord to a wall, etc., to prevent people from tripping over it or otherwise pulling on it accidentally, causing the subwoofer to fall.

PART NAMES AND FUNCTIONS

Active subwoofer (DSW-76) rear panel

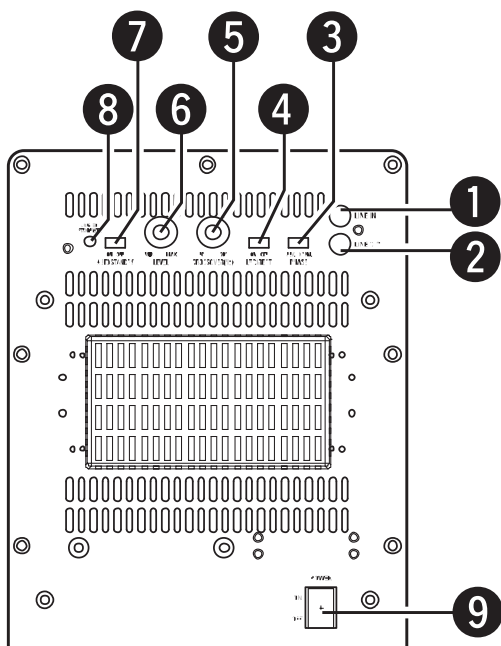

1 Line input connector (LINE IN)

- Connect this to the AV surround receiver's (or amplifier's) pre-out connector ("SUBWOOFER", "MONO OUT", etc.) using the included connection cord (3-meter RCA pin-plug cord).
- To connect with a DENON AV surround receiver (or amplifier), connect this Line input connector to the subwoofer terminal on the rear of the surround receiver.

2 Line output connector (LINE OUT)

- The signal input to the line input connector is output as such from here in parallel.
- When using two active subwoofers, connect the other active subwoofer's line input connector to this connector.

3 Phase selector switch (PHASE)

- This switches the phase of the output signal with respect to the input signal.
- Normally use the active subwoofer with this switch set at the "NORM." position. If the continuity between the sound of the active subwoofer and the left and right speakers seems unnatural, try switching to the "REV." position, and set the switch to the position in which the sound is most natural.

4 LF direct switch (LF DIRECT)

- When using the DSW-76 active subwoofer connected to a DENON AV surround receiver (or amplifier), if this function is turned on the signals bypass the active subwoofer's crossover and volume adjustment circuits, resulting in purer, higher quality sound we recommend turning the LF DIRECT switch (4) to the "ON" position. Note that when this is done the crossover adjustment control (5) and volume adjustment control (6) will no longer function.

5 Crossover adjustment control (CROSSOVER)

- This control only functions when the LF DIRECT switch (4) is set to the "OFF" position.
- This control sets the upper limit of the frequencies reproduced by the active subwoofer.
- Setting criteria
 - 50 Hz : For left/right speakers with diameters of 20 cm or greater
 - 100 Hz : For left/right speakers with diameters between 10 and 25 cm
 - 200 Hz : For left/right speakers with diameters of 12 cm or less
- When using a Dolby Digital or dts-compatible AV surround receiver (or amplifier), we recommend turning the LF DIRECT switch (4) to the "ON" position and not using this function.
 - ※ "Dolby" is a trademark of the Dolby Laboratories Licensing Corporation.
 - ※ "dts" is a trademark of Digital Theater Systems.

About the AV surround receiver's (or amplifier's) crossover frequency selection:

The crossover frequency of the satellite speaker/center speaker and the active subwoofer (the boundary between the frequency range produced by the active subwoofer and the other speakers) is set on the connected AV surround receiver (or amplifier), and is usually fixed at between 80 and 120 kHz.

With some AV surround receivers (or amplifiers), however, including the DENON AV surround receiver (or amplifier), this frequency can be selected. When using this type of amplifier, the crossover frequency can be selected to suit your tastes.

When using the SYS-76HT with this type of amplifier, a richer sound can be achieved by setting the crossover frequency to around 135 Hz or the nearest value. Adjust the crossover frequency to suit your tastes. For instructions on switching, refer to your amplifier's operating instructions.

When connecting to a Dolby Digital or dts-compatible AV amplifier, whether one on which the crossover frequency is fixed or one on which it can be adjusted, we recommend setting the LF DIRECT switch of the active subwoofer (DSW-76) to the "ON" position.

6 Volume adjustment control (LEVEL)

- This control only functions when the LF DIRECT switch (4) is set to the "OFF" position.
- Use this control to adjust the volume of the active subwoofer.
- When turned clockwise (↻) from the center position, the volume of the active subwoofer increases, and when turned counterclockwise (↻), the volume decreases. Set to the desired position.
- For some signals, a very soft sound will be produced even when the volume adjustment control ("LEVEL") is turned fully counterclockwise (↻) and set to the minimum ("MIN"). This is not a malfunction.

If this should happen, connect the cord connected to the set's LINE IN connector to an output connector (SUB WOOFER PRE OUT, MONO OUT, etc.) for which the signals pass through the master volume circuitry of the AV surround receiver (or amplifier), etc., before being output.

Use the set's volume adjustment control ("LEVEL") to adjust the volume difference with the speakers other than the super woofer (front, center, surround, etc.), and adjust the overall volume using the master volume control on the AV surround receiver (or amplifier), etc.

7 Auto standby selector switch (AUTO STANDBY)

- ON : The auto standby function is activated
- OFF : The auto standby function is deactivated

Auto Standby Function:

The AV surround receiver (or amplifier) is automatically set to the standby mode if no signal is input for 5 to 11 minutes, thereby saving electricity.

The power turns on immediately when a signal is input.

8 Status indicator

- The two-colored indicates the active subwoofer's operating status, as follows:
 Power "ON"Lights green
 Auto power off (standby mode).....Lights red
 Power "OFF"Indicator off
 Protective circuit activatedFlashing red

9 Power switch (POWER)

- The power turns on when this switch is set to the "ON" position.
- Several seconds are required for the set to begin operating. This is because the set includes a built-in muting circuit to prevent noise when the power switch is turned on and off.
- When set to the "OFF" position, the power turns off.

CONNECTIONS

CAUTION:

- Do not plug the power supply cord into an AC power outlet until all connections have been completed.
- Check the left and right channels and be sure to interconnect them properly, L (left) to L, R (right) to R.
- Plug the power supply cord in securely. An insecure connection could cause noise.
- Note that clamping pin-plug cords and power supply cords together or running pin-plug cords near the power transformer could result in humming or noise.
- Check the polarities of the speakers and AV surround receiver (or amplifier) and be sure to interconnect properly. Connect the red terminal on the speaker to the "+" speaker terminal on the AV surround receiver (or amplifier), the black terminal on the speaker to the "-" speaker terminal on the AV surround receiver (or amplifier).

(1) Connecting the line input connector (LINE IN) – Active subwoofer (DSW-76)

- ※ Connect this to the pre-out connector for the active subwoofer on the AV surround receiver (or amplifier) ("SUBWOOFER PREOUT", "MONO OUT", etc.) using the included connection cord (3-meter RCA pin-plug cord).

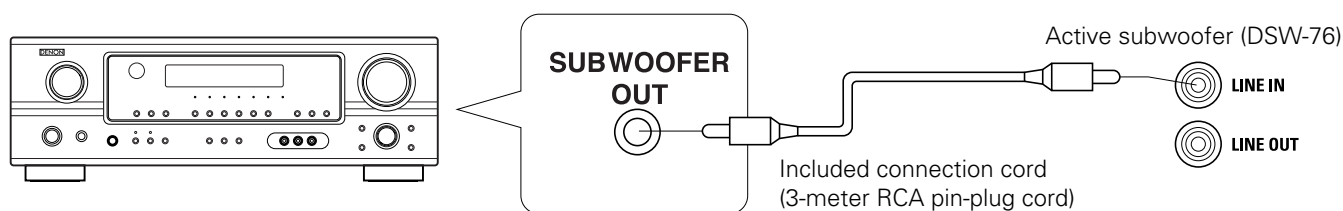

CAUTION:

- If this connector is connected to the pre-out connector for the surround center channel of a stereo amplifier or AV surround receiver (or amplifier), only the center channel's bass sound will be produced, so the overall bass sound will be insufficient.

(2) Connecting the speaker terminals – Speaker System (SC-A76, SC-C76)

- ※ Read the AV surround receiver's (or amplifier's) operating instructions carefully before connecting, and be sure to use properly.
- ※ When connecting the equipment or changing the connections, be sure to turn the equipment's power switches off and unplug the power plugs from the AC power outlets.

■ Connecting the speaker terminals

1. Peel off the sheath from the tip of the connection cord, then firmly twist the wires by hand so that they do not stick out and cause short-circuits.
2. Press and lower the lever, and insert the cord's core wire into the hole.
3. Release the lever.
Gently pull on the connection cord to check that it is firmly connected.

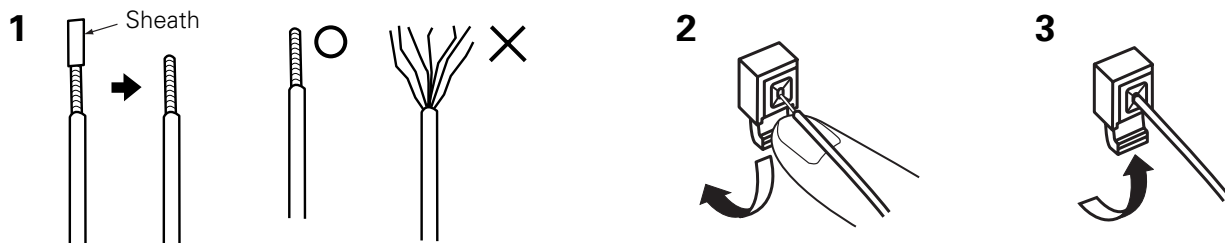

Black : "–" (negative)
Silver colored core wire

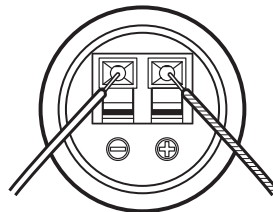

Red : "+" (positive)
Copper colored core wire

NOTE: Make sure the core wires do not touch each other.

Once the connections are completely, gently pull on the speaker cords to make sure they are securely connected.

CAUTION:

- Be careful to interconnect the positive ("+", red) and negative ("–", black) sides and the left and right speakers properly.
- Connect the side of the included connection cord with the copper colored core wires to the red speaker terminal.
- To prevent circuit problems, never short-circuit copper and silver colored core wires or the left and right cords.

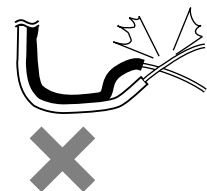

When installing, carefully examine the place and method of installation for safety.

When using a stand, brackets, etc., follow the instructions included with the stand or brackets and check for safety before installing and using. DENON will accept no responsibility for damages or accidents caused by the unit falling.

USING THE ACTIVE SUBWOOFER (DSW-76)

1. Set the power switch to the "ON" position.
 - When the unit's power supply cord is plugged into a switched AC outlet on the AV surround receiver (or amplifier), if the power switch is left at the "ON" position, the unit's power turns on and off automatically when the AV surround receiver's (or amplifier's) power is turned on and off.
 - If the power supply cord is not plugged into a switched AC outlet on the AV surround receiver (or amplifier), set the unit's power switch to the "ON" position after turning on the AV surround receiver's (or amplifier's) power. When turning the power off, set the unit's power switch to the "OFF" position before turning off the AV surround receiver's (or amplifier's) power.
2. Adjust the volume using the volume adjustment control.
 - ※ For details, see "Part Names and Functions".

REMOVING THE SPEAKER NET (SC-A76, SC-C76)

- ※ The net on the front of the speaker systems (SC-A76, SC-C76) can be removed.
- To remove, grasp both sides of the net and pull forward.
- To mount, line up the holes in the four corners of the speaker net with the projecting pieces in the four corners of the cabinet and press in.

TROUBLESHOOTING

■ Are the connections proper?

■ Are you operating correctly as describe in the operating instructions?

■ Are the AV surround receiver (or amplifier) and player(s) operating properly?

If the set does not operate properly, check the items on the table below. If this does not solve the problem, the set may be out of order. Turn off the power, unplug the power supply cord from the AC power outlet, then contact your store of purchase. If your store of purchase cannot help you, please contact your DENON nearest authorized service network.

Symptom	Cause	Remedy
Active subwoofer (DSW-76): Indicator does not light and no sound is produced when power is turned on.	<ul style="list-style-type: none"> AC power plug is not securely connected. 	<ul style="list-style-type: none"> Check the connection of the AC power plug.
Active subwoofer (DSW-76): Indicator lights but no sound is produced.	<ul style="list-style-type: none"> Cords are not securely connected. Volume adjustment control is turned all the way down. 	<ul style="list-style-type: none"> Connect securely. Turn the control and set it to the desired position.
Active subwoofer (DSW-76): Indicator flashes and no sound is produced.	<ul style="list-style-type: none"> Protective circuit has been activated due to excess input or rise in temperature. 	<ul style="list-style-type: none"> Set the power switch to the "OFF" position, wait at least 1 minute, then set the power switch back to the "ON" position. If the problem persists, unplug the power supply cord from the AC power outlet and contact your store of purchase.
Active subwoofer (DSW-76): Sound is distorted.	<ul style="list-style-type: none"> Volume level is too high. Sound is being distorted on connected AV surround receiver (or amplifier). 	<ul style="list-style-type: none"> Turn the volume adjustment control counterclockwise to lower the volume. Do not amplify the bass sound on the AV surround receiver (or amplifier). (Lower the AV surround receiver's (or amplifier's) bass adjustment control or volume.)
Active subwoofer (DSW-76): Oscillation (loud continuous sound produced).	<ul style="list-style-type: none"> Volume of active subwoofer or AV surround receiver (or amplifier) set too high. 	<ul style="list-style-type: none"> Lower the volume of the active subwoofer or AV surround receiver (or amplifier).

SPECIFICATION

■ Satellite speaker system (SC-A76)

Type:	2-way, 2-speakers Closed box / Low-leakage-flux
Drive units:	9 cm cone bass-mid x 1 1.9 cm soft dome high range x 1
Input impedance:	6 Ω /ohms
Max. input:	40 watts (IEC) 100 watts (PEAK)
Crossover frequency:	5 kHz
Frequency range:	60 Hz ~ 25 kHz
Dimensions:	120 (W) x 180 (H) x 156 (D) mm
Mass:	1.6 kg

■ Center speaker system (SC-C76)

Type:	2-way, 3-speakers Closed box / Low-leakage-flux
Drive units:	9 cm cone bass-mid x 2 1.9 cm soft dome high range x 1
Input impedance:	6 Ω /ohms
Max. input:	40 watts (IEC) 100 watts (PEAK)
Crossover frequency:	5 kHz
Frequency range:	60 Hz ~ 25 kHz
Dimensions:	266 (W) x 120 (H) x 156 (D) mm
Mass:	2.1 kg

■ Active subwoofer (DSW-76)

Type:	Reflex box / Low-leakage-flux Built-in amplifier
Drive unit:	20 cm cone x 1
Frequency range:	27 Hz ~ 200 Hz (LF Direct / Off)
Rated output power:	100 watts (4 Ω /ohms load, 55 Hz, T.H.D. 0.7 %)
Input impedance:	22 k Ω /kohms
Crossover frequency:	50 Hz ~ 200 Hz (Variable) (LF Direct / Off)
Power supply:	120V / 60Hz (North America) 230V / 50Hz (Europe)
Power consumption:	55 watts (UL / IEC) Less than 1 watt (Standby)
Dimensions:	262 (W) x 357 (H) x 434 (D) mm
Mass:	11.7 kg

* For improvement purpose, specifications and design are subject to change without notice.

VORSICHTSMASSNAHMEN ZUR HANDHABUNG

Überprüfen Sie im Rahmen der Installation sowohl den Aufstellungsort als auch das Aufstellungsverfahren auf Sicherheit.

Falls Sie die Lautsprecher auf einem Ständer, einem Rahmen, usw. verwenden möchten, folgen Sie unbedingt der dem Ständer, Rahmen usw. beiliegenden Installationsanleitung und überprüfen Sie vor der Installation und Verwendung die Sicherheit. DENON haftet weder für Schäden noch Unfälle, die aufgrund eines herunterfallenden Gerätes verursacht wurden.

Vorsichtsmaßnahmen zur Installation – Lautsprechersystem (SC-A76, SC-C76)

Die Klangqualität, die vom Lautsprechersystem produziert wird, wird durch die Größe und die Art (Japanisch oder Westlich) des Raumes sowie durch das Installationsverfahren beeinflusst. Beachten Sie vor der Installation des Lautsprechersystems unbedingt die nachfolgend aufgeführten Punkte.

- Beachten Sie bitte, dass die Aufstellung des Lautsprechersystems und eines Plattenspielers auf demselben Ständer / in demselben Regal / eine akustische Rückkopplung zur Folge haben kann.
- Falls sich direkt vor oder hinter dem Lautsprechersystem eine Wand, Glastür, usw. befindet, sollten Sie die Wand oder Tür mit einem dicken Vorhang verhängen, um eine Resonanz und eine Reflexion zu vermeiden.
- Bei den Lautsprechersystemen handelt es sich um Systeme mit geringem Streufluss, die in der Nähe von Fernsehgeräten betrieben werden können; je nach Fernsehgerät kann es allerdings zu Farbfecken auf dem Bild kommen. Abhängig vom Fernsehgerät können im Bild jedoch Farbfecke auftreten. Schalten Sie in einem solchen Fall die Stromversorgung zum Fernsehgerät zunächst aus und nach 15 bis 30 Minuten wieder ein. Die im Fernsehgerät integrierte Entmagnetisierungsschaltung sollte die Farbfecke im Bild reduzieren. Vergrößern Sie andernfalls den Abstand zwischen den Lautsprechern und dem Fernsehgerät.
- Wenn Sie die (Lautsprechersysteme SC-A76 und SC-C76) auf einem Ständer o. Ä. installieren möchten, bringen Sie bitte die im Lieferumfang enthaltenen Antirutsch-Unterlagen (Kork, etwa 1 mm dick) an den vier Ecken der Unterseite an (Beachten Sie dazu die Abbildung auf der rechten Seite).

[Satelliten-Lautsprechersystem]

(Abbildung der Bodenplatte des SC-A76)

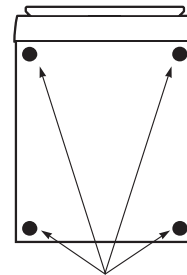

Rutschfesten Unterlagen

[Bodenplatte]

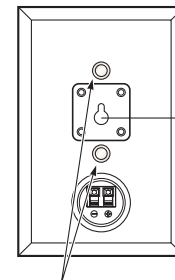

Montage-Schraublöcher für Lautsprecher-Ständer /
Lautsprecher-Rahmen

[Rückseite]

- Bei der Montage des Satelliten-Lautsprechersystems (SC-A76) auf einem Ständer oder einer Halterung können Sie M5-Muttern verwenden, die Sie bitte in einem Abstand von 60 mm in die Unterseite des Satelliten-Lautsprechersystems (SC-A76) einsetzen. Folgen Sie bei der Montage den Montagehinweise im dem Lautsprecher-Ständer oder dem Deckenmontage-Rahmen beigelegten Handbuch und achten Sie auf eine richtige und feste Montage.

VORSICHT:

- Zur Gewährleistung der Sicherheit sollten keinerlei Gegenstände weder auf das Lautsprechersystem gestellt noch dagegen gelehnt werden.
- Bei seitlicher Krafteinwirkung könnte der Lautsprecher umkippen oder herunterfallen. Beides sollte mit besonderer Sorgfalt vermieden werden, da sowohl ein Umkippen als auch Herunterfallen des Lautsprechers Verletzungen und schwere Unfälle verursachen könnte.

WARNUNG:

- Zur Gewährleistung der Sicherheit sollten Sie die Decken- oder Wandmontage einem Fachmann überlassen.
- Befestigen Sie die Lautsprecherkabel an einer Wand, usw., um zu vermeiden, dass jemand auf die Kabel tritt oder diese versehentlich herauszieht und dadurch ein Herunterfallen des Lautsprechersystems verursacht.
- Überprüfen Sie das Lautsprechersystem nach der Installation unbedingt auf Sicherheit. Danach sollten regelmäßig Sicherheitsprüfungen durchgeführt werden, um sicherzustellen, dass keine Gefahr besteht, dass die Lautsprecher herunterfallen.
DENON haftet weder für Schäden noch Unfälle, die aufgrund einer falschen Wahl des Installationsortes oder einer fehlerhaften Installation verursacht wurden.

[Center-Lautsprechersystem]
(Abbildung der Bodenplatte des SC-A76)

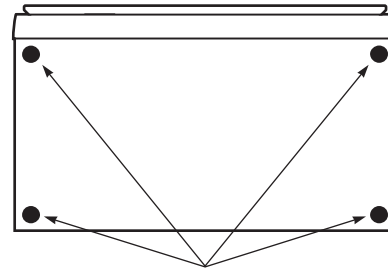

Rutschfesten Unterlagen

[Bodenplatte]

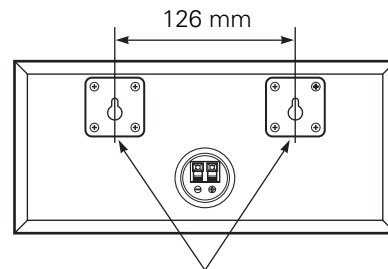

Schlüssellock-Haken

[Rückseite]

■ Montage des SC-C76 an einer Wand:

Der SC-C76 kann unter Verwendung der Schlüssellock-Haken an seiner Rückseite an einer Wand montiert werden.

Bringen Sie zwei Schrauben in einem Abstand von 126 mm voneinander an der Wand an (dies entspricht dem Abstand zwischen den Wandmontage-Halterungslöchern auf der Rückseite des SC-C76).

Sobald die Schrauben an der Wand angebracht sind, können Sie die Haken an den Schraubköpfen aufhängen.

Stellen Sie sicher, dass Sie die Montage nur an einer Wand durchführen, die eine ausreichende Tragkraft für das Gewicht des Lautsprechersystems aufweist.

Nehmen Sie bitte zur Kenntnis, dass DENON für keinerlei Schäden haftbar gemacht werden kann, die durch ein eventuelles Herunterfallen des Lautsprechersystems entstehen können.

VORSICHT:

- Wenn das Lautsprechersystem auf einer instabilen Fläche aufgestellt wird, könnte es umkippen oder herunterfallen und ernsthafte Unfällen verursachen.

Weitere Vorsichtsmaßnahmen – ALLE (SC-A76, SC-C76, DSW-76)

- Beachten Sie, dass aufgrund der Wechselwirkung mit dem Lautsprechersystem Farbflecke in einem Fernsehbild, usw., auftreten können, wenn sich in der Nähe ein Magnet oder ein Magnetkraft erzeugender Gegenstand befindet.
 - Beispiel:** (a) Wenn sich an der Tür des Racks, Ständers, usw., Magnete befinden.
 - (b) Wenn sich in der Nähe ein mit Magneten ausgestattetes medizinisches Gerät befindet.
 - (c) Wenn sich in der Nähe Spielzeug oder andere Gegenstände befinden, die Magnete verwenden.
- Beachten Sie bitte, dass die Abbildungen in dieser Bedienungsanleitung für Erklärungszwecke vom aktuellen Gerät abweichen können.
- Bewahren Sie die Bedienungsanleitung unbedingt auf.
Bewahren Sie diese Bedienungsanleitung nach dem Durchlesen an einem sicheren Ort auf. Darüberhinaus empfehlen wir Ihnen, die erforderlichen Eintragungen auf der Rückseite vorzunehmen.

Vorsichtsmaßnahmen zur Installation – Aktiver Subwoofer (DSW-76)

- Beachten Sie bitte, dass die Aufstellung des aktiven Subwoofers und eines Plattenspielers auf demselben Ständer / in demselben Regal / eine akustische Rückkopplung zur Folge haben kann.
- Beim aktiven Subwoofer DSW-76 handelt es sich um einen Lautsprecher mit geringem Streufluss, der in der Nähe von Fernsehgeräten betrieben werden kann je nach Fernsehgerät kann es allerdings zu Farbflecken auf dem Bild kommen. Abhängig vom Fernsehgerät können im Bild jedoch Farbflecke auftreten. Schalten Sie in einem solchen Fall die Stromversorgung zum Fernsehgerät zunächst aus und nach 15 bis 30 Minuten wieder ein. Die im Fernsehgerät integrierte Entmagnetisierungsschaltung sollte die Farbflecke im Bild reduzieren. Vergrößern Sie andernfalls den Abstand zwischen dem Subwoofer und dem Fernsehgerät.
- Installieren Sie den Subwoofer auf einem festen, ebenen Untergrund, um durch ein Umkippen des Subwoofers verursachte Unfälle zu vermeiden.
- Stellen Sie weder einen Plattenspieler, einen CD-Player noch ein AV-Gerät oben auf den Subwoofer.

Weitere Vorsichtsmaßnahmen – Aktiver Subwoofer (DSW-76)

- Der im Subwoofer (DSW-76) integrierte Verstärker beinhaltet eine Stummschaltung. Das Ausgangssignal wird nach dem Einschalten der Stromversorgung einige Sekunden lang stark gedämpft. Wenn während dieser Zeit die Lautstärke eingestellt wird, ist die Lautstärke nach der Deaktivierung der Stummschaltung möglicherweise extrem hoch. Daher sollten Sie die Lautstärke erst nach der Deaktivierung der Stummschaltung einstellen.
- Beachten Sie, dass aufgrund der Wechselwirkung mit dem Lautsprechersystem Farbflecke in einem Fernsehbild, usw., auftreten können, wenn sich in der Nähe ein Magnet oder ein Magnetkraft erzeugender Gegenstand befindet.
 - Beispiel:** (a) Wenn sich an der Tür des Racks, Ständers, usw., Magnete befinden.
 - (b) Wenn sich in der Nähe ein mit Magneten ausgestattetes medizinisches Gerät befindet.
 - (c) Wenn sich in der Nähe Spielzeug oder andere Gegenstände befinden, die Magnete verwenden.
- Beachten Sie bitte, dass die Abbildungen in dieser Bedienungsanleitung für Erklärungszwecke vom aktuellen Gerät abweichen können.
- Bewahren Sie die Bedienungsanleitung unbedingt auf.
Bewahren Sie diese Bedienungsanleitung nach dem Durchlesen an einem sicheren Ort auf. Darüberhinaus empfehlen wir Ihnen, die erforderlichen Eintragungen auf der Rückseite vorzunehmen.

WARNUNG:

- Befestigen Sie das Netzkabel an einer Wand, usw., um zu vermeiden, dass jemand auf das Kabel tritt oder dieses versehentlich herauszieht und dadurch ein Herunterfallen des Subwoofers verursacht.

BEZEICHNUNG DER TEILE UND FUNKTIONEN

Rückseite des Aktiven Subwoofers (DSW-76)

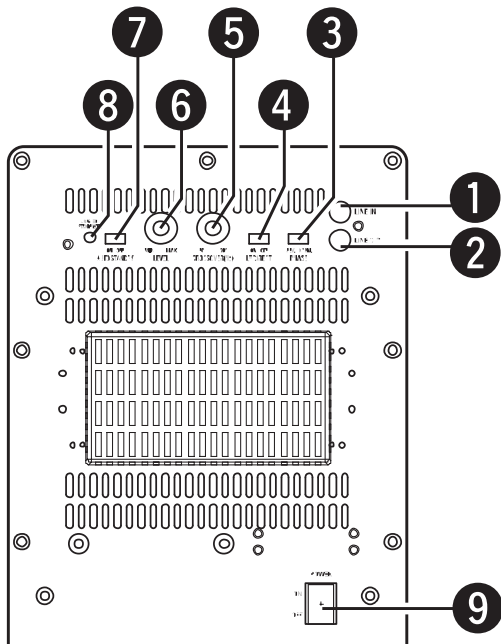

1 Leitungseingangsanschluss (LINE IN)

- Schließen Sie diesen Anschluss mit dem im Lieferumfang enthaltenen Anschlusskabel (3 Meter langes ECA-stiftstecker-Kabel) an den Vorverstärker-Anschluss des AV-Verstärkers an ("SUBWOOFER", "MONO OUT", usw.).
- Schließen Sie diesen Line-Eingangssteckverbinder am Subwoofer-Anschluss auf der Rückseite des AV-Surround-Receivers an, um einen Surround-Receiver (oder Verstärker) von DENON AV anzuschließen.

2 Leitungsausgangsanschluss (LINE OUT)

- Das zum Leitungseingangsanschluss eingegebene Signal wird wie von hier parallel ausgegeben.
- Bei der Verwendung von zwei aktiven Subwoofern, schließen Sie den Leitungseingangsanschluss des zweiten aktiven Subwoofers an diesen Anschluss an.

3 Phasen-Wahlschalter (PHASE)

- Mit diesem Schalter wird die Phase des Ausgangssignals in Bezug auf das Eingangssignal umgeschaltet.
- Stellen Sie diesen Schalter während des Subwoofer-Betriebes normalerweise auf die "NORM."-Position. Falls die Kontinuität des Tons vom aktiven Subwoofer und den linken und rechten Lautsprechern unnatürlich erscheint, versuchen Sie, auf die "REV."-Position umzuschalten. Wählen Sie dann die Schalter-Position, in der der Ton am natürlichsten klingt.

4 LF-Direkt-Schalter (LF DIRECT)

- Wenn ein aktiver Subwoofer DSW-76 an einen AV-Surround-Receiver (oder Verstärker) von DENON angeschlossen wird, umgeht das Signal, wenn diese Funktion eingeschaltet wurde, die Überschneidungs- und Lautstärke-Einstellungsschaltkreise des aktiven Subwoofers, was einen reineren, hochwertigeren Klang zur Folge hat; aus diesem Grund empfehlen wir Ihnen, den LF DIRECT-Schalter (4) auf die „ON“-Stellung zu schalten. Beachten Sie bitte, dass in diesem Fall sowohl der Überschneidungsfrequenz-Einstellregler (5) als auch der Lautstärke-Regler (6) außer Funktion sind.

5 Überschneidungsfrequenz-Einstellregler (CROSSOVER)

- Dieser Regler ist nur dann in Funktion, wenn der LF DIRECT-Schalter (4) auf die "OFF"-Position gestellt ist.
- Mit diesem Regler wird die obere Grenze der vom aktiven Subwoofer reproduzierten Frequenzen festgelegt.
- Einstellungskriterien
 - 50Hz : Für linke / rechte Lautsprecher mit einem Durchmesser von 20 cm oder mehr
 - 100Hz : Für linke / rechte Lautsprecher mit einem Durchmesser von 10 bis 25 cm
 - 200Hz : Für linke / rechte Lautsprecher mit einem Durchmesser von 12 cm oder weniger
- Bei der Verwendung eines Dolby Digital oder dts-kompatiblen AV-Verstärkers empfehlen wir, den LF DIRECT-Schalter (4) auf die "ON"-Position zu stellen und diese Funktion nicht anzuwenden.
 - ※ "Dolby" ist ein Warenzeichen der Dolby Laboratories Licensing Corporation.
 - ※ "dts" ist ein Warenzeichen der Digital Theater Systems.

Über die Auswahl der Überschneidungsfrequenz des AV-Verstärkers:

Die Überschneidungsfrequenz des Satelliten-Lautsprechers / Center-Lautsprechers und des aktiven Subwoofers (die Grenze zwischen dem vom aktiven Subwoofer und den anderen Lautsprechern produzierten Frequenzbereich) wird am angeschlossenen AV-Verstärker eingestellt und normalerweise auf einen Wert zwischen 80 und 120 kHz festgelegt.

Bei einigen Verstärkern, einschließlich der DENON-Modelle AV-Verstärker, kann diese Frequenz jedoch ausgewählt werden. Bei der Verwendung eines solchen Verstärkers können Sie die Überschneidungsfrequenz entsprechend Ihrem persönlichen Geschmack auswählen.

Wenn Sie das Lautsprechersystem SYS-76HT mit solch einem Verstärker verwenden, können Sie durch Einstellung einer Übergangsfrequenz von etwa 135 Hz oder einem annähernden Wert, einen volleren Sound erzielen. herum einstellen. Stellen Sie die Überschneidungsfrequenz Ihrem persönlichen Geschmack entsprechend ein. Eine Anleitung zum Umstellen der Überschneidungsfrequenz finden Sie in der Bedienungsanleitung Ihres Verstärkers.

Beim Anschluss an einen Dolby Digital oder dts-kompatiblen AV-Verstärker empfehlen wir Ihnen, den LF DIRECT-Schalter des aktiven Subwoofers (DSW-76) auf die "ON"-Position zu stellen. Diese Empfehlung gilt sowohl für AV-Verstärker, bei denen die Überschneidungsfrequenz festgelegt ist als auch für solche, bei denen die Überschneidungsfrequenz eingestellt werden kann.

6 Lautstärke-Einstellregler (LEVEL)

- Dieser Regler ist nur in Funktion, wenn der LF DIRECT-Schalter (4) auf die "OFF"-Position gestellt ist.
- Stellen Sie mit diesem Regler die Lautstärke des aktiven Subwoofers ein.
- Wenn Sie den Regler von der Mittelposition aus im Uhrzeigersinn (↻) drehen, erhöht sich die Lautstärke des aktiven Subwoofers, und wenn Sie ihn entgegen dem Uhrzeigersinn (↻) drehen, verringert sich die Lautstärke. Wählen Sie die gewünschte Position.
- Bei einigen Signalen wird ein ganz weicher Sound produziert, auch wenn der Lautstärke-Einstellregler ("LEVEL") vollständig gegen den Uhrzeigersinn (↻) gedreht und auf ein Minimum ("MIN") eingestellt wird. Dies ist keine Fehlfunktion.

Wenn dies geschehen sollte, schließen Sie das am LINE IN-Anschluss des Gerätes angeschlossene Kabel an einen Ausgangsanschluss an (SUB WOOFER PRE OUT, MONO OUT, usw.), bei dem die Signale die Hauptlautstärkeschaltung des AV-Surround-Verstärkers, usw. passieren, bevor sie ausgegeben werden.

Verwenden Sie den Lautstärke-Einstellregler ("LEVEL") am Gerät, um die Lautstärkeabweichung mit den Lautsprechern außer Subwoofer (Front, Center, Surround, usw.) einzustellen; und stellen Sie die Gesamtlautstärke mit dem Hauptlautstärkeregel am AV-Surround-Verstärker, usw.

7 Auto-Stanby-Wahlschalter (AUTO STANDBY)

ON : Die Auto-Stanby-Funktion ist aktiviert.

OFF : Die Auto-Stanby-Funktion ist deaktiviert.

Auto Standby Function:

Der Verstärker wird automatisch in den Standby-Modus gesetzt, wenn 5 bis 11 Minuten lang kein Signal eingegeben wird. Dadurch wird Energie gespart.

Die Stromversorgung schaltet sich sofort ein, wenn ein Signal eingegeben wird.

8 Statusanzeige

- Dieses zweifarbige LED zeigt den Betriebsstatus des aktiven Subwoofers wie folgt an:
 Netz "ON"Leuchtet grün
 Automatische Strom-Ausschaltung (Standby-Modus).....Leuchtet rot
 Netz "OFF"LED aus
 Schutzschaltung aktiviertBlinkt rot

9 Netzschalter (POWER)

- Die Stromversorgung schaltet sich ein, wenn dieser Schalter auf die "ON"-Position gestellt wird.
- Es bedarf einiger Sekunden, bevor sich das Gerät in Betrieb setzt. Dies liegt in der integrierten Stummschaltung begründet, die beim Ein- und Ausschalten der Stromversorgung störende Geräusche verhindert.
- Wenn dieser Schalter auf die "OFF"-Position gestellt wird, schaltet sich die Stromversorgung aus.

ANSCHLÜSSE

VORSICHT:

- Schließen Sie das AC-Netzkabel erst dann an eine AC-Netzsteckdose an, nachdem Sie alle anderen Anschlüsse ausgeführt haben.
- Überprüfen Sie die linken und rechten Kanäle und schließen Sie diese richtig an, L (links) an L und R (rechts) an R.
- Schließen Sie das AC-Netzkabel fest an. Ein loser Anschluss könnte Störungen verursachen.
- Beachten Sie, dass das Zusammenklemmen von Stiftsteckerkabeln und Netzkabeln sowie die Verwendung von Stiftsteckerkabeln in der Nähe eines Netztransformators Brummen oder andere Störungen verursachen kann.
- Überprüfen Sie die Polaritäten der Lautsprecher und des Verstärkers und schließen Sie diese richtig an. Schließen Sie den roten Anschluss am Lautsprecher an den "+"-Anschluss am Verstärker und den schwarzen Anschluss am Lautsprecher an den "-"-Anschluss am Verstärker an.

(1) Anschluss des Leitungseingangsanschlusses (LINE IN) – Aktiver Subwoofer (DSW-76)

- ※ Schließen Sie diesen Anschluss mit dem im Lieferumfang enthaltenen Anschlusskabel (3 Meter langes ECA-stiftstecker-Kabel) an den Vorverstärker-Anschluss des AV-Verstärkers an ("SUBWOOFER", "MONO OUT", usw.).

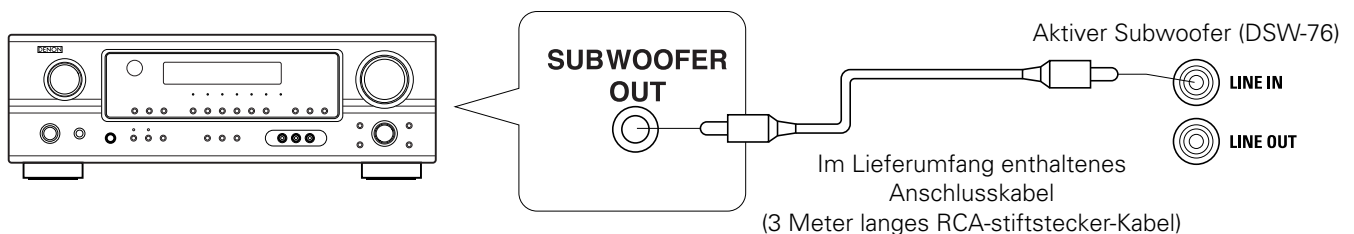

VORSICHT:

- Falls dieser Anschluss an den Vorverstärker-Anschluss für den Surround-Center-Kanal eines Stereo-Verstärkers oder AV-Surround-Verstärkers angeschlossen ist, wird ausschließlich der Tiefenklang des Center-Kanals reproduziert. Demzufolge ist der Gesamttiefenklang unzureichend.

(2) Anschluss der Lautsprecher-Anschlüsse – Lautsprechersystem (SC-A76, SC-C76)

- ※ Lesen Sie sich vor dem Anschluss die Bedienungsanleitung des Verstärkers sorgfältig durch und führen Sie die Anschlüsse entsprechend richtig aus.
- ※ Schalten Sie vor dem Anschluss des Gerätes und vor der Änderung von Anschlüssen die Netzschalter des entsprechenden Gerätes aus und ziehen Sie die Netzstecker von den AC-Netzsteckdosen ab.

■ Anschluss der Lautsprecher-Anschlüsse

1. Streifen Sie die Isolierung an der Spitze des Anschlusskabels ab und drehen Sie die Drähte fest mit der Hand zusammen, so dass diese nicht hervorragen und dadurch möglicherweise einen Kurzschluss verursachen.
2. Halten Sie den Hebel nach unten gedrückt und stecken Sie den Kerndraht des Kabels in die Öffnung.
3. Lassen Sie den Hebel los.
Ziehen Sie leicht am Anschlusskabel, um zu prüfen, dass es fest angeschlossen ist.

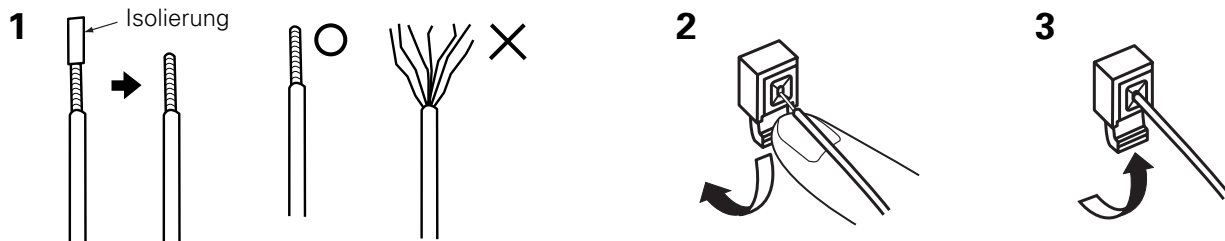

Schwarz : "–" (negativ)
Leitung mit silberfarbenem Kern

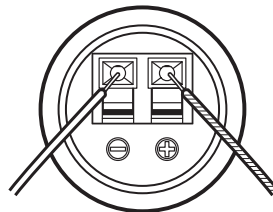

Rot : "+" (positiv)
Leitung mit kupferfarbenem Kern

HINWEIS: Stellen Sie sicher, dass sich die Kerndrähte nicht gegenseitig berühren.

Ziehen Sie nach Beendigung der Anschlüsse vorsichtig an den Lautsprecherkabeln, um sicherzustellen, dass sie richtig angeschlossen sind.

VORSICHT:

- Achten Sie sorgfältig darauf, dass Sie die positiven ("+", rot) und negativen ("–", schwarz) Seiten und die linken und rechten Lautsprecher richtig anschließen.
- Schließen Sie die Seite des im Lieferumfang enthaltenen kupferfarbenen Kerndrahtes an den roten Lautsprecher-Anschluss an.
- Zur Vermeidung von Schaltungsproblemen dürfen die kupfer- und silberfarbenen Kerndrähte sowie die linken und rechten Kabel niemals kurzgeschlossen werden.

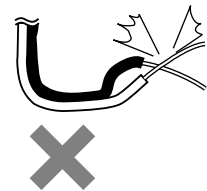

Überprüfen Sie im Rahmen der Installation sowohl den Aufstellungsort als auch das Aufstellungsverfahren auf Sicherheit.

Falls Sie die Lautsprecher auf einem Ständer, einem Rahmen, usw. verwenden möchten, folgen Sie unbedingt der dem Ständer, Rahmen usw. belegenden Installationsanleitung und überprüfen Sie vor der Installation und Verwendung die Sicherheit. DENON haftet weder für Schäden noch Unfälle, die aufgrund eines herunterfallenden Gerätes verursacht wurden.

VERWENDUNG DES AKTIVEN SUBWOOFERS (DSW-76)

1. Stellen Sie den Netzschalter auf die "ON"-Position.
 - Falls das AC-Netzkabel des Gerätes an eine geschaltete AC-Steckdose am Verstärker angeschlossen ist und der Netzschalter in der "ON"-Position belassen wird, schaltet sich beim Ein- und Ausschalten des Verstärkers auch die Stromversorgung ein und aus.
 - Falls das AC-Netzkabel nicht an eine geschaltete AC-Steckdose am Verstärker angeschlossen ist, stellen Sie den Netzschalter des Gerätes nach dem Einschalten der Stromversorgung des Verstärkers auf die "ON"-Position. Stellen Sie den Netzschalter des Gerätes vor dem Ausschalten der Stromversorgung des Verstärkers auf die "OFF"-Position.
2. Stellen Sie die Lautstärke mit dem Lautstärke-Einstellregler ein.
 - ※ Beziehen Sie sich für Einzelheiten auf "BEZEICHNUNG DER TEILE UND FUNKTIONEN".

ENTFERNEN DES LAUTSPRECHERGITTERS (SC-A76, SC-C76)

- ※ Das Gitter an der Vorderseite der Lautsprechersysteme (SC-A76, SC-C76) kann entfernt werden.
- Halten Sie beide Seiten des Gitters fest und ziehen Sie es nach vorne.
- Gleichen Sie zur Wiedermontage die vier Löcher in den vier Ecken des Lautsprechergitters mit den vorstehenden Teilen in den vier Ecken des Gehäuses ab und drücken Sie das Lautsprechergitter fest auf.

FEHLERSUCHE

■ Sind alle Anschlüsse richtig?

■ Bedienen Sie das Gerät entsprechend der Beschreibungen in der Bedienungsanleitung?

■ Funktionieren der Verstärker und der / die Player einwandfrei?

Falls die Funktion des Gerätes nicht einwandfrei zu sein scheint, überprüfen Sie die in der nachfolgenden Tabelle aufgeführten Punkte. Sollte sich das Problem damit nicht beseitigen lassen, liegt möglicherweise eine Störung vor. Schalten Sie die Stromversorgung aus, trennen Sie das AC-Netzkabel von der AC-Netzsteckdose ab und wenden Sie sich an das Geschäft, in dem Sie das Gerät erworben haben. Sollte man Ihnen dort nicht behilflich sein können, wenden Sie sich bitte an einen sich in ihrer Nähe befindlichen autorisierten DENON-Kundendienst.

Symptom	Ursache	Abhilfe
Aktiver Subwoofer (DSW-76): Beim Einschalten der Stromversorgung leuchtet weder das LED noch wird ein Ton produziert.	<ul style="list-style-type: none"> • Das AC-Netzkabel ist lose. 	<ul style="list-style-type: none"> • Überprüfen Sie den Anschluss des AC-Netzkabels.
Aktiver Subwoofer (DSW-76): Das LED leuchtet, aber es wird kein Ton produziert.	<ul style="list-style-type: none"> • Die Anschlusskabel sind lose. • Der Lautstärke-Einstellregler ist ganz heruntergedreht. 	<ul style="list-style-type: none"> • Schließen Sie fest an. • Stellen Sie den Regler durch Drehen auf die gewünschte Position.
Aktiver Subwoofer (DSW-76): Das LED blinkt und es wird kein Ton produziert.	<ul style="list-style-type: none"> • Die Schutzschaltung wurde aufgrund eines zu hohen Eingangs oder eines Temperaturanstieges aktiviert. 	<ul style="list-style-type: none"> • Stellen Sie den Netzschalter zunächst auf die "OFF"-Position und nach einer Minute wieder zurück auf die "ON"-Position. Sollte sich das Problem nicht beseitigen lassen, trennen Sie das AC-Netzkabel von der AC-Netzsteckdose ab und wenden Sie sich an das Geschäft, in dem Sie das Gerät erworben haben.
Active subwoofer (DSW-76): Der Ton ist verzerrt.	<ul style="list-style-type: none"> • Die Lautstärke ist zu hoch eingestellt. • Der Ton vom angeschlossenen Lautstärker ist verzerrt. 	<ul style="list-style-type: none"> • Drehen Sie den Lautstärke-Einstellregler entgegen dem Uhrzeigersinn, um die Lautstärke zu senken. • Verstärken Sie den Tiefenklang des Verstärkers nicht. (Stellen Sie den Tiefen-Einstellregler auf eine niedrigere Position oder senken Sie die Lautstärke.)
Aktiver Subwoofer (DSW-76): Oszillation (es wird ein lauter Dauerton produziert).	<ul style="list-style-type: none"> • Die Lautstärke für den aktiven Subwoofer oder den Verstärker ist zu hoch eingestellt. 	<ul style="list-style-type: none"> • Senken Sie die Lautstärke des aktiven Subwoofers oder Verstärkers.

TECHNISCHE DATEN

■ Satelliten-Lautsprechersystem (SC-A76)

Typ:	2-Wege, 2-Lautsprecher Geschlossenes Gehäuse / Niedriger Streufluss
Antriebseinheiten:	9 cm Konus für Tiefen-Mittelfrequenz-Bereich x 1 1,9 cm Soft Dome mit großem Umfang x 1
Eingangsimpedanz:	6 Ω /Ohm
Max. Eingang:	40 Watt (IEC) 100 Watt (PEAK)
Überschneidungsfrequenz:	5 kHz
Frequenzbereich:	60 Hz ~ 25 kHz
Abmessungen:	120 (B) x 180 (H) x 156 (T) mm
Gewicht:	1,6 kg

■ Center-Lautsprechersystem (SC-C76)

Typ:	2-Wege, 3-Lautsprecher Geschlossenes Gehäuse / Niedriger Streufluss
Antriebseinheiten:	9 cm Konus für Tiefen-Mittelfrequenz-Bereich x 2 1,9 cm-Soft Dome mit großem Umfang x 1
Eingangsimpedanz:	6 Ω /Ohm
Max. Eingang:	40 Watt (IEC) 100 Watt (PEAK)
Überschneidungsfrequenz:	5 kHz
Frequenzbereich:	60 Hz ~ 25 kHz
Abmessungen:	266 (B) x 120 (H) x 156 (T) mm
Gewicht:	2,1 kg

■ Aktiver Subwoofer (DSW-76)

Typ:	Reflexions-Gehäuse / Niedriger Streufluss Integrierter Verstärker
Antriebseinheit:	20 cm Konus x 1
Frequenzbereich:	27 Hz ~ 200 Hz (LF Direkt / Aus)
Nennausgangsleistung:	100 Watt (4 Ω /Ohm Last, 55 Hz, Klirrfaktor 0,7%)
Eingangsimpedanz:	22 k Ω /kOhm
Überschneidungsfrequenz:	50 Hz ~ 200 Hz (variabel) (LF Direkt / Aus)
Spannungsquelle:	120V / 60Hz (Nordamerika) 230V / 50Hz (Europa)
Stromaufnahme:	55 Watt (UL / IEC) Weniger als 1 Watt (Standby)
Abmessungen:	262 (B) x 357 (H) x 434 (T) mm
Gewicht:	11,7 kg

* Änderung der technischen Daten und des Designs zum Zwecke der Verbesserung ohne Ankündigung vorbehalten.

PRECAUTIONS DE MANIPULATION

Pendant l'installation, examinez attentivement l'emplacement et la méthode d'installation pour plus de sûreté.

Si vous utilisez un support, des fixations, etc., suivez les instructions fournies avec le support ou les fixations et vérifiez les conditions de sécurité avant l'installation et l'utilisation. DENON n'acceptera aucune responsabilité pour des dégâts ou des accidents causés par la chute de l'appareil.

Précautions liées à l'installation – Système d'enceintes (SC-A76, SC-C76)

La qualité sonore produite par les enceintes sera affectée par la taille et le type (Japonais ou Continental) de la pièce, ainsi que par la méthode d'installation. Soyez attentifs aux remarques inscrites ci-dessous avant l'installation du système d'enceintes.

- Veuillez noter que quand le système d'enceintes est disposé sur le même support ou la même étagère qu'une platine disque, un bruit gênant peut se produire.
- S'il y a un mur, une porte vitrée, etc., situé directement en face ou derrière le système d'enceintes, couvrez le mur ou la porte avec un rideau épais pour éviter toute résonance ou réflexion.
- Les enceintes sont de type courant à faible fuite et peuvent être utilisées à proximité des téléviseurs, mais en fonction de la télé il se peut qu'il y ait du tachage de couleur sur l'image. Si ceci se produit, éteindre l'alimentation de la télévision, attendre 15 à 30 minutes, puis remettre en marche l'alimentation de la télévision. Le circuit de neutralisation automatique du magnétisme de la télévision devrait réduire les taches sur l'image. Si les taches persistent, éloigner les enceintes.
- Lorsque vous placez les (enceintes SC-A76 et SC-C76) sur un support, etc., collez les coussinets antidérapants inclus (liège, environ 1 millimètre d'épaisseur) aux quatre coins de la surface inférieure. (Reportez-vous à l'illustration à droite.)

[Système d'enceintes satellite]
(illustration de la partie inférieure du SC-A76)

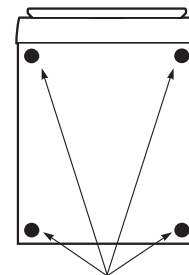

Antiglisse fournis

[Partie inférieure]

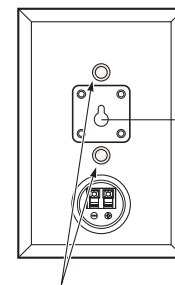

Crochet en trou de serrure

Support d'enceinte/trous des vis de montage des fixations d'enceinte

[Arrière]

- Lorsque vous montez les enceintes satellites (SC-A76) sur un support ou un socle, vous pouvez utiliser les écrous M5 insérés au fond des enceintes satellites (SC-A76) à intervalles de 60 millimètres. Pendant le montage, suivez les instructions du manuel fourni avec le support d'enceinte ou la fixation de montage au plafond et assurez-vous de l'installer correctement et solidement.

PRECAUTIONS:

- Pour assurer la sécurité, ne pas placer d'objets sur ou appuyés contre le système d'enceintes.
- L'enceinte peut s'affaisser ou tomber si une forte pression est appliquée sur les côtés. Soyez très attentifs à éviter cette situation car cela pourrait causer des blessures ou d'autres accidents sérieux.

AVERTISSEMENTS:

- Si vous installez les systèmes d'enceintes au plafond ou au mur, pour assurer la sécurité, laissez des spécialistes effectuer le travail d'installation.
- Veillez à fixer les cordons des enceintes au mur, etc., pour éviter que les gens trébuchent dessus ou bien tirent dessus accidentellement, provoquant la chute des systèmes d'enceintes.
- Veillez à effectuer un contrôle de sécurité après l'installation des systèmes d'enceintes. Par la suite, effectuez des vérifications de sécurité à intervalles réguliers pour vous assurer qu'il n'y a aucun risque de chute des systèmes d'enceintes. DENON n'acceptera aucune responsabilité pour des dégâts ou accidents causés par un choix inapproprié du lieu d'installation ou par des procédures d'installation incorrectes.

[Enceinte centrale]

(illustration de la partie inférieure du SC-C76)

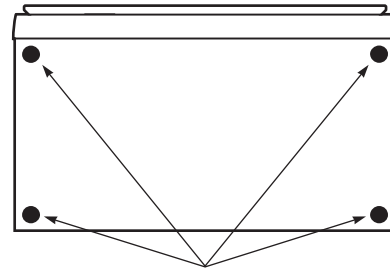

Antiglisse fournis

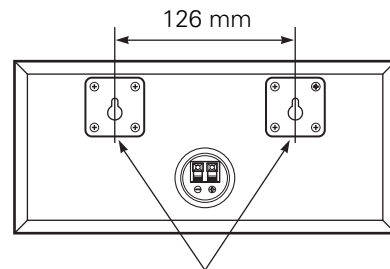
[Partie inférieure]

Crochet en trou de serrure

[Arrière]**■ Utiliser le SC-C76 monté sur un mur:**

Le SC-C76 peut être monté sur un mur à l'aide des crochets en trou de serrure sur le panneau arrière.

Pour ce faire, installez les deux vis dans le mur à une distance de 126 millimètres l'une de l'autre (égale à la distance entre les trous de montage pour support mural sur le panneau arrière du SC-C76).

Dès que les vis sont installées dans le mur, insérez-y les têtes de vis.

Assurez-vous de les monter sur un mur solide, assez fort pour supporter le poids de l'enceinte.

Remarquez que DENON n'acceptera aucune responsabilité dans le cas où les enceintes seraient endommagées à cause d'une chute.

PRECAUTIONS:

- Si le système d'enceintes est placé dans un endroit instable, il peut basculer ou tomber, et être éventuellement la cause d'accidents graves.

Autres Précautions – TOUS (SC-A76, SC-C76, DSW-76)

- Notez que des taches de couleur peuvent apparaître sur une télévision, etc., du fait d'une interaction avec le système d'enceintes s'il y a un aimant ou un objet engendrant une force magnétique à proximité.
 - Exemple:** (a) Quand il y a des aimants sur la porte de l'armoire, le support, etc.
 - (b) Quand un appareil médical, etc., équipé d'aimants est placé à proximité.
 - (c) Quand des jouets ou d'autres objets utilisant des aimants sont placés à proximité.
- Notez que les illustrations de ce mode d'emploi peuvent différer du système véritable à des fins d'explication.
- Veillez à conserver le mode d'emploi.
Après avoir lu ce mode d'emploi, conservez-le en lieu sûr. Nous vous conseillons aussi de remplir les éléments nécessaires sur la couverture arrière.

Précautions d'Installation – Subwoofer actif (DSW-76)

- Veuillez noter que quand le subwoofer actif est disposé sur le même support ou la même étagère qu'une platine disque, un bruit gênant peut se produire.
- Le subwoofer actif DSW-76 est de type courant à faible fuite et peut être utilisé à proximité des téléviseurs, mais en fonction de la télé il se peut qu'il y ait du tachage de couleur sur l'image. Si ceci se produit, éteindre l'alimentation de la télévision, éloigner un peu la télévision et le subwoofer l'un de l'autre, attendre 15 à 30 minutes, puis remettre en marche l'alimentation de la télévision. Le circuit de neutralisation automatique du magnétisme de la télévision devrait réduire les taches sur l'image. Si les taches persistent, éloigner le subwoofer et la télévision plus loin l'un de l'autre.
- Installez le subwoofer sur un sol ferme, plat pour éviter des accidents dus à une chute.
- Ne pas mettre de platine disque, de lecteur de CD ou d'autres appareils AV sur le subwoofer.

Autres Précautions – Subwoofer actif (DSW-76)

- L'amplificateur intégré du subwoofer actif (DSW-76) comprend un circuit silencieux. Le signal de sortie est fortement atténué pendant plusieurs secondes après la mise sous tension. Si le volume est ajusté pendant ce temps, la sortie peut être très élevée quand le circuit silencieux est désactivé. Attendez que le circuit silencieux soit bien désactivé avant d'ajuster le volume.
- Notez que des taches de couleur peuvent apparaître sur une télévision, etc., du fait d'une interaction avec le subwoofer s'il y a un aimant ou un objet engendrant une force magnétique à proximité.
 - Exemple:** (a) Quand il y a des aimants sur la porte de l'armoire, le support, etc.
 - (b) Quand un appareil médical, etc., équipé d'aimants est placé à proximité.
 - (c) Quand des jouets ou d'autres objets utilisant des aimants sont placés à proximité.
- Notez que les illustrations de ce mode d'emploi peuvent différer du système véritable à des fins d'explication.
- Veillez à conserver le mode d'emploi.
Après avoir lu ce mode d'emploi, conservez-le en lieu sûr. Nous vous conseillons aussi de remplir les éléments nécessaires sur la couverture arrière.

AVERTISSEMENT:

- Veillez à fixer le cordon d'alimentation au mur, etc., pour éviter que les gens trébuchent dessus ou bien tirent dessus accidentellement, provoquant la chute du subwoofer.

DENOMINATION DES PIECES ET FONCTIONS

Panneau arrière du subwoofer actif (DSW-76)

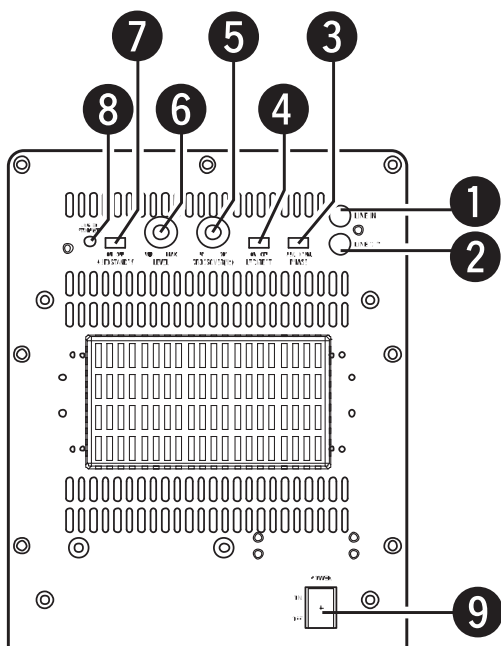

1 Connecteur d'entrée de ligne (LINE IN)

- Branchez-le au connecteur de pré-sortie de l'amplificateur AV ("SUBWOOFER", "MONO OUT", etc.) en utilisant le cordon de connexion fourni (câble à broche RCA de 3 mètres).
- Pour brancher à un récepteur satellite DENON AV (ou amplificateur), branchez ce connecteur d'entrée ligne à la borne subwoofer à l'arrière du récepteur satellite.

2 Connecteur de sortie de ligne (LINE OUT)

- Le signal entrant dans le connecteur d'entrée de ligne est produit en sortie parallèle.
- Si vous utilisez deux subwoofers actifs, branchez le connecteur d'entrée de ligne de l'autre subwoofer actif à ce connecteur.

3 Bouton sélecteur de phase (PHASE)

- Commute la phase du signal de sortie en respectant le signal d'entrée.
- Utilisez normalement le subwoofer avec ce bouton positionné sur "NORM.". Si la continuité entre le son du subwoofer actif et les enceintes gauche et droite semble anormale, essayez de commuter en position "REV." et réglez le bouton dans la position où le son est le plus naturel.

4 LF direct switch (LF DIRECT)

- Lorsque vous utilisez le subwoofer actif DSW-76 branché à un récepteur satellite DENON AV (ou amplificateur), si cette fonction est activée, les signaux court-circuitent le répartiteur et les circuits d'ajustement de volume du subwoofer actif, ce qui produit une qualité sonore supérieure et plus pure, nous recommandons de tourner l'interrupteur LF DIRECT (4) sur la position "ON". Notez que quand il en est ainsi, la commande de réglage du croisement (5) et la commande de réglage du volume (6) ne fonctionnent plus.

5 Commande d'ajustement du croisement (CROSSOVER)

- Cette commande fonctionne seulement quand le commutateur LF DIRECT (4) est en position "OFF".
- Cette commande règle la limite supérieure des fréquences reproduites par le subwoofer actif.
- Critère de sélection

50Hz	: Pour les enceintes gauche/droite d'un diamètre de 20 cm ou plus
100Hz	: Pour les enceintes gauche/droite d'un diamètre compris entre 10 et 25 cm
200Hz	: Pour les enceintes gauche/droite d'un diamètre de 12 cm ou moins
- Quand vous utilisez un amplificateur AV compatible Dolby Digital ou dts, nous vous conseillons de régler le commutateur LF DIRECT (4) en position "ON" et de ne pas utiliser cette fonction.
 - ※ "Dolby" est une marque déposée de Dolby Laboratories Licensing Corporation.
 - ※ "dts" est une marque déposée de Digital Theater Systems.

A propos de la sélection de la fréquence de croisement de l'amplificateur AV:

La fréquence de croisement de l'enceinte satellite/enceinte centrale et du subwoofer actif (la frontière entre la zone de fréquence produite par le subwoofer actif et les autres enceintes) est réglée sur amplificateur AV connecté, et est généralement établie entre 80 et 120 kHz.

Cependant, avec certains amplificateurs, y compris les DENON l'amplificateur AV, cette fréquence peut être sélectionnée. Quand vous utilisez ce type d'amplificateur, la fréquence de croisement peut être sélectionnée en fonction de vos préférences.

Lorsque vous utilisez le SYS-76HT avec ce type d'amplificateur, vous pouvez obtenir un son plus riche en réglant la fréquence de recouvrement à environ 135 Hz ou à la valeur la plus proche. Réglez la fréquence de croisement en fonction de vos préférences. Pour les instructions concernant la commutation, référez-vous au mode d'emploi de l'amplificateur.

Lors de l'utilisation d'un amplificateur compatible dts ou Dolby Digital, avec lequel la fréquence de croisement est réglée ou peut être réglée, nous vous conseillons de régler le commutateur LF DIRECT du subwoofer actif (DSW-76) en position "ON".

6 Commande de réglage du volume (LEVEL)

- Cette commande ne fonctionne pas lorsque le commutateur LF DIRECT (4) est en position "OFF".
- Utilisez cette commande pour régler le volume du subwoofer actif.
- En tournant dans les aiguilles d'une montre (↻) depuis la position centrale, le volume du subwoofer actif augmente. En tournant dans le sens contraire des aiguilles d'une montre (↻), le volume diminue. Réglez sur la position souhaitée.
- Pour certains signaux, un son très faible sera émis même lorsque la commande de réglage du volume (" LEVEL ") est tournée au maximum dans le sens inverse des aiguilles d'une montre (↻) et réglé sur le minimum (" MIN "). Ceci n'est pas un dysfonctionnement.

Si cela se produit, connecter le cordon connecté au connecteur LINE IN de l'ensemble à un connecteur de sortie (SUB WOOFER PRE OUT, MONO OUT, etc.) pour lequel les signaux passent à travers la circuiterie de volume maître de l'amplificateur surround AV, etc., avant d'être émis en sortie.

Utiliser la commande de réglage du volume de l'ensemble (" LEVEL ") pour régler la différence de volume avec les enceintes autres que le super woofer (avant, centre, surround, etc.), et régler le volume général à l'aide de la commande de volume maître sur l'amplificateur surround AV, etc.

7 Bouton sélecteur de veille automatique (AUTO STANDBY)

- ON : La fonction de veille automatique est activée
- OFF : La fonction de veille automatique est désactivée

Fonction de veille automatique:

L'amplificateur se commutera automatiquement en mode veille si aucun signal n'est entré pendant 5 à 11 minutes, permettant d'économiser l'électricité. L'appareil se remet immédiatement sous tension lorsqu'un signal est entré.

8 Indicateur d'état

- La diode bicolore indique l'état de fonctionnement du subwoofer actif comme suit:
Alimentation "ON"S'allume en vert
Alimentation coupée automatiquement (mode veille)S'allume en rouge
Alimentation "OFF"Diode éteinte
Circuit de protection activéClignote en rouge

9 Commutateur de courant (POWER)

- L'appareil est sous tension lorsque ce commutateur est en position "ON".
- Quelques secondes sont nécessaires avant que l'ensemble ne commence à fonctionner car l'ensemble comporte un circuit silencieux intégré qui permet d'éviter de provoquer un bruit lorsque le commutateur de courant est activé et désactivé.
- En position "OFF", l'appareil n'est pas sous tension.

CONNEXIONS

CPRECAUTIONS:

- Ne branchez pas le cordon d'alimentation CA dans la prise avant que toutes les connexions ne soient terminées.
- Vérifiez les canaux droit et gauche et assurez-vous de les connecter correctement, L (gauche) sur L, R (droit) sur R.
- Branchez le cordon d'alimentation CA correctement. Une connexion incorrecte peut provoquer du bruit.
- Le fait de mettre ensemble les cordons à prises brochées et les cordons d'alimentation ou de faire passer les cordons à prises brochées à côté du transformateur de courant peut provoquer du bruit ou des bourdonnements.
- Vérifiez la polarité des enceintes et de l'amplificateur. Assurez-vous de les connecter correctement. Connectez la borne rouge de l'enceinte à la borne d'enceinte "+" sur l'amplificateur, la borne noire de l'enceinte à la borne d'enceinte "-" sur l'amplificateur.

(1) Branchement du connecteur de sortie de ligne (LINE IN) – Subwoofer actif (DSW-76)

- ※ Branchez ce connecteur de pré-sortie pour le subwoofer actif de l'amplificateur AV ("SUBWOOFER PREOUT", "MONO OUT", etc.) à l'aide du cordon de connexion fourni (câble à broche RCA de 3 mètres).

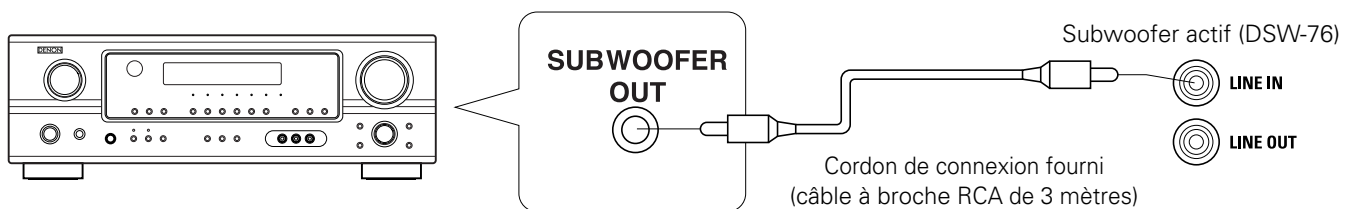

CPRECAUTION:

- Si ce connecteur est branché au connecteur de pré-sortie pour le canal central surround d'un amplificateur stéréo ou d'un amplificateur surround AV, seules les basses du canal central seront reproduites. L'ensemble des basses sera alors insuffisant.

(2) Connexion des bornes d'enceinte – Système d'enceintes (SC-A76, SC-C76)

- ※ Lisez attentivement le mode d'emploi de l'amplificateur avant de procéder aux connexions et assurez-vous d'utiliser l'amplificateur correctement.
- ※ Lors de la connexion de l'équipement ou du changement des connexions, assurez-vous de couper l'alimentation de l'équipement et de débrancher les cordons d'alimentation des prises CA.

■ Connexion des bornes d'enceintes

1. Retirez la gaine au bout du cordon de connexion, puis tournez fermement les fils à la main afin qu'ils ne dépassent pas et ne provoquent des court-circuits.
2. Appuyer sur le levier et le baisser, et insérer le fil central du cordon dans le trou.
3. Relâcher le levier.
Tirer légèrement sur le cordon de connexion pour vérifier qu'il est connecté fermement.

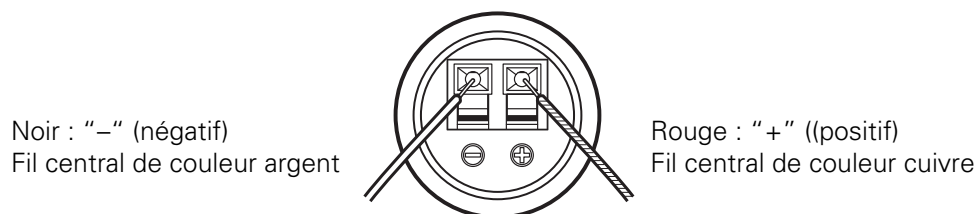
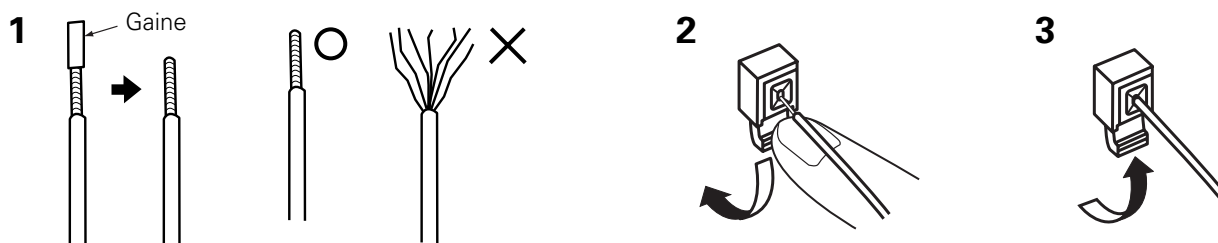

REMARQUE: Assurez-vous que les fils dénudés ne se touchent pas.

Une fois les connexions terminées, tirez doucement sur les cordons des enceintes pour vérifier s'ils sont correctement connectés.

PRECAUTIONS:

- Attention à bien connecter les bornes positive ("+", rouge) et négative ("-", noire) et les enceintes gauche et droite.
- Connectez l'extrémité du cordon de connexion fourni avec les fils dénudés de couleur cuivre à la borne d'enceinte rouge.
- Pour éviter des problèmes de circuit électrique, ne court-circuitez jamais des fils dénudés de couleur cuivre et ceux de couleur argent, ou les cordons droit et gauche.

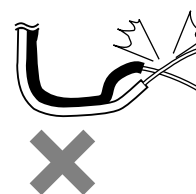

Pendant l'installation, examinez attentivement l'emplacement et la méthode d'installation pour plus de sûreté.

Si vous utilisez un support, des fixations, etc., suivez les instructions fournies avec le support ou les fixations et vérifiez les conditions de sécurité avant l'installation et l'utilisation. DENON n'acceptera aucune responsabilité pour des dégâts ou des accidents causés par la chute de l'appareil.

UTILISATION DU SUBWOOFER ACTIF (DSW-76)

1. Placez le commutateur de courant en position "ON".
 - Lorsque le cordon d'alimentation CA de l'unité est branché dans une prise CA sous tension sur l'amplificateur, si le commutateur de courant est laissé en position "ON", l'appareil est mis sous tension et s'éteint automatiquement lorsque le courant de l'amplificateur est allumé ou coupé.
 - Si le cordon d'alimentation CA n'est pas branché dans une prise CA sous tension sur l'amplificateur, placez le commutateur de courant en position "ON" après avoir mis sous tension l'amplificateur. En coupant l'alimentation, placez le commutateur de courant en position "OFF" avant de couper l'alimentation de l'amplificateur.
2. Réglez le volume à l'aide de la commande de réglage de volume.
 - ※ Pour les détails, voir "DENOMINATION DES PIECES ET FONCTIONS".

DEMONTAGE DU FILET D'ENCEINTE (SC-A76, SC-C76)

- ※ Le filet sur le devant des systèmes d'enceintes (SC-A76, SC-C76) peut être enlevé.
- Pour l'enlever, attrapez les deux côtés du filet et tirez vers l'avant.
- Pour le replacer, alignez les trous aux quatre angles du filet d'enceinte sur les saillies aux quatre angles du caisson et appuyez.

RESOLUTION DES PANNES

■ Les connexions sont-elles correctes ?

■ Procédez-vous correctement comme indiqué dans le mode d'emploi ?

■ L'amplificateur et la(les) platine(s) fonctionnent-ils correctement ?

Si l'ensemble ne fonctionne pas correctement, vérifiez les éléments indiqués dans le tableaux ci-dessous. Si le problème n'est toujours pas résolu, l'ensemble peut être défectueux. Coupez le courant, débranchez le cordon d'alimentation CA de la prise et contactez le magasin d'achat. Si le magasin ne peut vous aider, veuillez contacter le service après-vente DENON autorisé le plus proche.

Problème	Cause	Solution
Subwoofer actif (DSW-76): La diode ne s'allume pas et aucun son n'est produit lorsque l'appareil est mis sous tension.	<ul style="list-style-type: none"> Le cordon d'alimentation CA n'est pas correctement branché. 	<ul style="list-style-type: none"> Vérifiez la connexion de la prise du cordon d'alimentation CA.
Subwoofer actif (DSW-76): La diode s'allume mais aucun son n'est produit.	<ul style="list-style-type: none"> Les cordons ne sont pas branchés correctement. La commande de réglage du volume est baissée au minimum. 	<ul style="list-style-type: none"> Connectez correctement. Tournez la commande et réglez-la dans la position souhaitée.
Subwoofer actif (DSW-76): La diode clignote et aucun son n'est produit.	<ul style="list-style-type: none"> Le circuit de protection a été activé à cause d'une entrée excessive ou d'une augmentation de la température. 	<ul style="list-style-type: none"> Placez le commutateur de courant en position "OFF", attendez au moins 1 minute, puis remplacez le commutateur de courant en position "ON". Si le problème persiste, débranchez le cordon d'alimentation CA de la prise et contactez le magasin d'achat.
Subwoofer actif (DSW-76): Le son est déformé.	<ul style="list-style-type: none"> Le niveau de volume est trop élevé. Le son est déformé sur l'amplificateur connecté. 	<ul style="list-style-type: none"> Tournez la commande de volume dans le sens contraire des aiguilles d'une montre afin de baisser le volume. N'augmentez pas les basses sur l'amplificateur. (Baissez le volume ou la commande de réglage des basses de l'amplificateur.)
Subwoofer actif (DSW-76): Oscillation (bruit continu).	<ul style="list-style-type: none"> Le volume du subwoofer actif ou de l'amplificateur est trop élevé. 	<ul style="list-style-type: none"> Baissez le volume du subwoofer actif ou de l'amplificateur.

CARACTERISTIQUES

■ Système d'enceintes satellite (SC-A76)

Type:	2 enceintes à 2 voies Caisson fermé / Faible écoulement de flux
Boîtes de commande:	1 cônes bass-mid de 9 cm 1 x pavillon souple haute fréquence 1,9 cm
Impédance d'entrée:	6 Ω /ohms
Puissance max.:	40 watts (IEC) 100 watts (PIC)
Fréquence de croisement:	5 kHz
Gamme de fréquence:	60 Hz ~ 25 kHz
Dimensions:	120 (L) x 180 (H) x 156 (P) mm
Poids:	1,6 kg

■ Système d'enceintes centrales (SC-C76)

Type:	3 enceintes à 2 voies Caisson fermé / Faible écoulement de flux
Boîtes de commande:	2 cônes bass-mid de 9 cm 1 x pavillon souple haute fréquence 1,9 cm
Impédance d'entrée:	6 Ω /ohms
Puissance max.:	40 watts (IEC) 100 watts (PIC)
Fréquence de croisement:	5 kHz
Gamme de fréquence:	60 Hz ~ 25 kHz
Dimensions:	266 (L) x 120 (H) x 156 (P) mm
Poids:	2,1 kg

■ Subwoofer actif (DSW-76)

Type:	Caisson de résonance / Faible écoulement de flux Amplificateur intégré
Boîte de commande:	1 x pavillon 20 cm
Gamme de fréquence:	27 Hz ~ 200 Hz (Direct LF / Désactivé)
Puissance de sortie nominale:	100 watts (4 Ω /ohms load, 55Hz, T.H.D. 0,7%)
Impédance d'entrée:	22 k Ω /kohms
Fréquence de croisement:	50 Hz ~ 200 Hz (Variable) (Direct LF / Désactivé)
Alimentation:	120V / 60Hz (Amérique du nord) 230V / 50Hz (Europe)
Consommation de courant:	55 watts (UL / IEC) Moins de 1 watt (Veille)
Dimensions:	262 (L) x 357 (H) x 434 (P) mm
Mass:	11,7 kg

* Par souci d'amélioration, les caractéristiques et le design sont susceptibles de modifications sans préavis.

PRECAUZIONI PER L'INSTALLAZIONE

In sede di installazione, prestate la massima attenzione alla sicurezza relativamente al luogo ed al metodo di installazione.

Se utilizzate un supporto, staffe ecc., seguite le istruzioni allegate al supporto o alle staffe e prestate la massima attenzione alla sicurezza prima dell'installazione e dell'uso. DENON declina ogni responsabilità per danni o incidenti dovuti alla caduta dell'unità.

Precauzioni per l'installazione – Sistema di altoparlanti (SC-A76, SC-C76)

La qualità del suono emesso dal sistema di altoparlanti dipende dalla grandezza e dal tipo (Giapponese oppure Occidentale) dell'ambiente nonché dal metodo di installazione. Prima di installare il sistema di altoparlanti, osservate i seguenti punti.

- Il posizionamento del sistema di altoparlanti sullo stesso supporto o sulla stessa mensola di un videoregistratore può provocare interferenze.
- Qualora vi siano un muro, una porta di vetro ecc. direttamente davanti o dietro il sistema di altoparlanti, copriteli con una tenda spessa per prevenire fenomeni di risonanza e riflessione.
- I sistemi di altoparlanti sono del tipo a bassa perdita di intensità e possono essere utilizzati in prossimità di TV, ma a seconda della TV possono verificarsi problemi ai colori. In tal caso, spegnete la TV, attendete 15-30 minuti e riaccendete la TV. Il circuito automatico di smagnetizzazione della TV dovrebbe ridurre i problemi di immagine. In caso contrario, allontanate il sistema di altoparlanti.
- In caso di posizionamento dei sistemi di altoparlanti SC-A76 e SC-C76 su un supporto ecc., incollate i pattini antiscivolo in dotazione (in sughero, spessore 1 mm circa) ai quattro angoli della superficie inferiore (Fate riferimento alla figura a destra).

[Sistema di altoparlanti satellite] (vista dal basso di SC-A76)

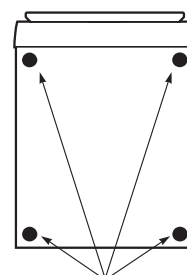

Antiscivolo inclusi

[Basso]

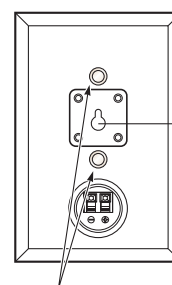

Gancio con foro a chiave

Fori per le viti di montaggio di staffa/supporto dell'altoparlante

[Posteriore]

- In caso di posizionamento del sistema di altoparlanti satellite (SC-A76) su un supporto o su una staffa, potete inserire dei dadi M5 nella superficie inferiore del sistema di altoparlanti satellite (SC-A76), distanziati di 60 mm. Per il montaggio, seguite le istruzioni nel manuale allegato al supporto oppure alla staffa per il montaggio a soffitto e verificate che il sistema sia installato correttamente ed in modo sicuro.

ATTENZIONE:

- Per la massima sicurezza, non posizionate oggetti sopra oppure contro il sistema di altoparlanti.
- Qualora sia applicata una forza eccessiva ai lati, l'altoparlante può capovolgersi o cadere. Siate particolarmente prudenti nell'evitare che ciò accada, poiché questo potrebbe causare lesioni o gravi incidenti.

AVVERTENZA:

- In caso di installazione dei sistemi di altoparlanti sul soffitto oppure su un muro, per garantire la massima sicurezza, l'installazione deve essere affidata ad un tecnico esperto.
 - Accertatevi di fissare i cavi degli altoparlanti ad un muro ecc. per evitare che le persone inciampino su di essi oppure li tirino accidentalmente, provocando la caduta dei sistemi di altoparlanti.
 - Dopo l'installazione dei sistemi di altoparlanti, verificate che siano sicuri. Tale controllo deve essere effettuato anche ad intervalli regolari per accertarsi che non sussista il rischio di caduta dei sistemi di altoparlanti.
- DENON declina ogni responsabilità per danni o incidenti dovuti alla scelta di un luogo di installazione inappropriato oppure a procedure di installazione errate.

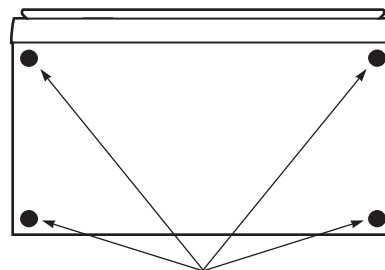
[Sistema di altoparlanti centrale]
 (vista dal basso di SC-C76)

Antiscivolo inclusi

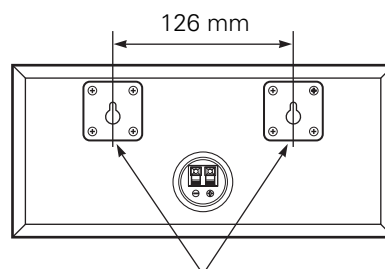
[Basso]

Gancio con foro a chiave

[Posteriore]
■ Utilizzo del SC-C76 montato su parete:

L'SC-C76 può essere montato su parete tramite i ganci con foro a chiave sul pannello posteriore.

A tal fine, inserite le due viti nella parete a una distanza di 126 mm (corrispondente alla distanza tra i fori della staffa di montaggio a parete sul pannello posteriore dell'SC-C76).

Una volta inserite le viti, inserite i coperchi delle viti.

Assicuratevi di scegliere una parete in grado di sostenere il peso del sistema di altoparlanti.

DENON declina ogni responsabilità per dovuti alla caduta dell'unità.

ATTENZIONE:

- Se il sistema diffusore è posizionato in un luogo instabile, potrebbe capovolgersi e cadere, e questo potrebbe causare gravi incidenti.

Altre precauzioni – TUTTI (SC-A76, SC-C76, DSW-76)

- Nota: La presenza di magneti o oggetti che generano un campo magnetico nelle vicinanze, in seguito all'interazione con il sistema di altoparlanti, può provocare problemi ai colori su una TV ecc.
Esempio: (a) Presenza di magneti sullo sportello del mobiletto, del supporto ecc.
 (b) Prossimità ad un dispositivo medico ecc. dotato di magneti.
 (c) Prossimità a giocattoli o altri oggetti dotati di magneti.
- Nota: Le figure contenute in queste istruzioni possono differire rispetto al set effettivo per motivi di chiarezza.
- Conservate le istruzioni per l'uso.
 Dopo averle lette, conservate le presenti istruzioni per l'uso in un luogo sicuro. Vi raccomandiamo anche di inserire i dati indicati nell'ultima pagina di copertina.

Precauzioni per l'installazione – Subwoofer attivo (DSW-76)

- Il posizionamento del subwoofer attivo sullo stesso supporto o sulla stessa mensola di un videoregistratore può provocare interferenze.
- Il subwoofer attivo DSW-76 è del tipo a bassa perdita di intensità e può essere utilizzato in prossimità di TV, ma a seconda della TV possono verificarsi problemi di colori. In tal caso, spegnete la TV, attendete 15-30 minuti e riaccendete la TV. Il circuito automatico di smagnetizzazione della TV dovrebbe ridurre i problemi di immagine. In caso contrario, allontanate il subwoofer attivo.
- Installate il subwoofer attivo su una superficie stabile e piana per prevenirne la caduta.
- Non posizionate un videoregistratore, lettore CD o altro dispositivo AV sopra il subwoofer.

Altre precauzioni – Subwoofer attivo (DSW-76)

- L'amplificatore incorporato del subwoofer attivo (DSW-76) è dotato di un circuito di attenuazione. All'accensione, il segnale di uscita viene fortemente attenuato per alcuni secondi. Qualora nel frattempo venga regolato il volume, il suono in uscita quando viene disattivato il circuito di attenuazione potrebbe essere estremamente elevato. Prima di regolare il volume, attendete che il circuito di attenuazione si sia disattivato.
- Nota: La presenza di magneti o oggetti che generano un campo magnetico nelle vicinanze, in seguito all'interazione con il subwoofer, può provocare problemi di colori su una TV ecc.
Esempio: (a) Presenza di magneti sullo sportello del mobiletto, del supporto ecc.
 (b) Prossimità ad un dispositivo medico ecc. dotato di magneti.
 (c) Prossimità a giocattoli o altri oggetti dotati di magneti.
- Nota: Le figure contenute in queste istruzioni possono differire rispetto al set effettivo per motivi di chiarezza.
- Conservate le istruzioni per l'uso.
 Dopo averle lette, conservate le presenti istruzioni per l'uso in un luogo sicuro. Vi raccomandiamo anche di inserire i dati indicati nell'ultima pagina di copertina.

AVVERTENZA:

- Accertatevi di fissare il cavo di alimentazione ad un muro ecc. per evitare che le persone inciampino su di esso oppure lo tirino accidentalmente, provocando la caduta del subwoofer.

NOMI DEI COMPONENTI E FUNZIONI

Subwoofer attivo (DSW-76), pannello posteriore

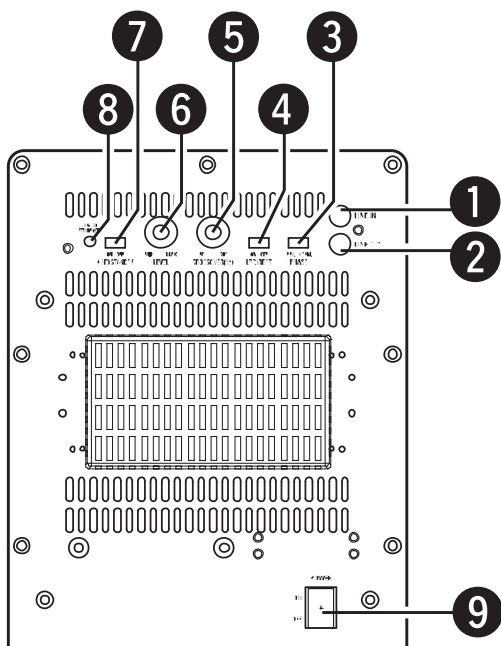

1 Connettore ingresso di linea (LINE IN)

- Deve essere collegato al connettore pre-uscita dell'amplificatore AV ("SUBWOOFER", "MONO OUT" ecc.) con il cavo in dotazione (cavo con la spina pin RCA, 3 metri).
- Per collegare un ricevitore surround (o amplificatore) DENON AV, collegate questo Connettore ingresso di linea al terminale del subwoofer sulla parte posteriore del ricevitore surround.

2 Connettore uscita di linea (LINE OUT)

- L'ingresso di segnale al connettore di ingresso di linea viene emesso da qui in parallelo.
- Se utilizzate due subwoofer attivi, collegate il connettore di ingresso di linea dell'altro subwoofer attivo a questo connettore.

3 Interruttore selettore di fase (PHASE)

- Commuta la fase del segnale di uscita in base al segnale di entrata.
- In genere, il subwoofer si utilizza con questo interruttore in posizione "NORM.". Se la continuità tra il suono del subwoofer attivo e gli altoparlanti destro e sinistro sembra innaturale, provate a portare l'interruttore in posizione "REV.", quindi nella posizione in cui il suono risulta più naturale.

4 LF direct switch (LF DIRECT)

- Quando il subwoofer attivo DSW-76 è collegato ad un ricevitore surround (o amplificatore) DENON AV, se questa funzione è attivata, il segnale bypassa i circuiti di crossover e regolazione del volume del subwoofer attivo per fornire un suono più puro e di maggiore qualità. In tal caso si raccomanda di impostare l'interruttore LF DIRECT (4) su "ON". In tal caso, i comandi di regolazione del crossover (5) e di regolazione del volume (6) non funzionano.

5 Comando di regolazione del crossover (CROSSOVER)

- Questo comando funziona solamente quando l'interruttore LF DIRECT (4) è in posizione "OFF".
- Questo comando imposta il limite superiore delle frequenze riprodotte dal subwoofer attivo.
- Criteri di selezione
 - 50Hz : Per altoparlanti sinistro/destro con diametri di 20 cm o superiori
 - 100Hz : Per altoparlanti sinistro/destro con diametri compresi tra 10 e 25 cm
 - 200Hz : Per altoparlanti sinistro/destro con diametri di 12 cm o inferiori
- Se utilizzate un amplificatore AV compatibile con Dolby Digital o dts, vi raccomandiamo di impostare l'interruttore LF DIRECT (4) in posizione "ON" e di non utilizzare questa funzione.
 - ※ "Dolby" è un marchio registrato della Dolby Laboratories Licensing Corporation.
 - ※ "dts" è un marchio registrato della Digital Theater Systems.

Selezione della frequenza di crossover dell'amplificatore AV:

La frequenza di crossover dell'altoparlante satellite/centrale e del subwoofer attivo (il gap tra la gamma di frequenza prodotta dal subwoofer attivo e dagli altri altoparlanti) è impostata sull'amplificatore AV collegato ed in genere è fissata tra 80 e 120 kHz.

Tuttavia, con alcuni amplificatori tra cui DENON amplificatore AV, questa frequenza può essere selezionata. Se utilizzate un amplificatore di questo tipo, potete selezionare la frequenza di crossover desiderata.

Quando si usa l'SYS-76HT con questo tipo di amplificatore, è possibile ottenere un suono più ricco impostando la frequenza crossover a 135 Hz circa o al valore più vicino. Regolate la frequenza di crossover in base alle vostre preferenze. Per le istruzioni sulla commutazione, fate riferimento alle istruzioni per l'uso del vostro amplificatore.

In caso di collegamento ad un amplificatore AV compatibile con Dolby Digital o dts, a prescindere dal fatto che la frequenza di crossover sia fissa o regolabile, vi raccomandiamo di impostare l'interruttore LF DIRECT del subwoofer attivo (DSW-76) in posizione "ON".

6 Comando di regolazione del volume (LEVEL)

- Questo comando funziona solamente quando l'interruttore LF DIRECT (4) è in posizione "OFF".
- Questo comando si utilizza per regolare il volume del subwoofer attivo.
- Girando il comando in senso orario (↻) rispetto alla posizione centrale il volume del subwoofer attivo aumenta, mentre girandolo in senso antiorario (↺) il volume diminuisce. Impostatelo sulla posizione desiderata.
- Per alcuni segnali, sarà prodotto un suono molto morbido anche quando il controllo della regolazione del volume ("LEVEL") viene ruotato completamente in senso antiorario (↺) ed impostato al minimo ("MIN"). Questo non rappresenta un malfunzionamento.

Se questo dovesse verificarsi, collegare il cavo collegato al connettore LINE IN dell'apparecchio ad un connettore d'uscita (SUB WOOFER PRE OUT, MONO OUT, ecc.) per il quale i segnali passano attraverso il circuito del volume principale dell'amplificatore surround AV, ecc., prima di essere emessi.

Utilizzare il controllo della regolazione del volume dell'apparecchio ("LEVEL") per regolare la differenza di volume con i diffusori che non sia quella del super woofer (frontale, centrale, surround, ecc.) e regolare il volume totale utilizzando il controllo del volume principale sull'amplificatore surround AV, ecc.

7 Interruttore selezione standby automatico (AUTO STANDBY)

- ON : La funzione di standby automatico è attivata
- OFF : La funzione di standby automatico è disattivata

Funzione standby automatico:

Per ridurre il consumo energetico, l'amplificatore viene impostato automaticamente in modalità di standby se non riceve alcun segnale in ingresso per 5-11 minuti.

Alla ricezione di un segnale in ingresso, l'unità si riattiva immediatamente.

8 Indicatore di stato

- Il LED a due colori indica lo stato operativo del subwoofer attivo come segue:

Power "ON"	Luce verde
Auto power off (modalità di standby)	Luce rossa
Power "OFF"	LED spento
Circuito protettivo attivato	Luce rossa lampeggiante

9 Interruttore generale (POWER)

- Portando l'interruttore in posizione "ON" si accende l'unità.
- La procedura di accensione richiede diversi secondi. Infatti, si attiva un circuito di attenuazione incorporato per prevenire un inutile rumore all'accensione ed allo spegnimento dell'unità.
- Portando l'interruttore in posizione "OFF" si spegne l'unità.

COLLEGAMENTI

ATTENZIONE:

- Non collegate il cavo di alimentazione AC ad una presa AC finché tutti i collegamenti non sono stati completati.
- Controllate i canali destro e sinistro ed accertatevi che siano collegati correttamente tra loro, L (sinistro) a L, R (destro) a R.
- Collegate saldamente il cavo di alimentazione AC. Un collegamento allentato può provocare disturbi.
- L'aggraffatura di cavi di segnale e cavi di alimentazione oppure la prossimità dei cavi ad un trasformatore di potenza possono provocare ronzii o disturbi.
- Controllate le polarità di altoparlanti ed amplificatore e che essi siano collegati correttamente tra loro. Collegate il terminale rosso sull'altoparlante al terminale "+" sull'amplificatore ed il terminale nero sull'altoparlante al terminale "-" sull'amplificatore.

(1) Collegamento del connettore di ingresso di linea (LINE IN) – Subwoofer attivo (DSW-76)

- ※ Deve essere collegato al connettore pre-uscita per il subwoofer attivo dell'amplificatore AV ("SUBWOOFER PREOUT", "MONO OUT" ecc.) con il cavo in dotazione (cavo con la spina pin RCA, 3 metri).

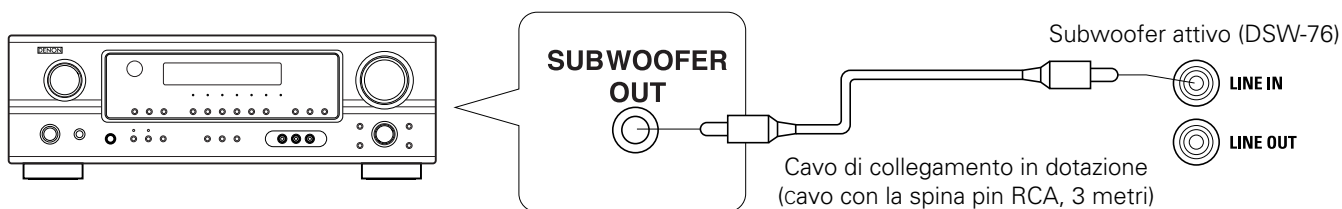

ATTENZIONE:

- Se questo connettore è collegato al connettore pre-uscita per il canale centrale surround di un amplificatore stereo oppure amplificatore surround AV, verranno riprodotti solamente i bassi del canale centrale, quindi i bassi complessivi risulteranno insufficienti.

(2) Collegamento dei terminali degli altoparlanti – Sistema di altoparlanti (SC-A76, SC-C76)

- ※ Leggete attentamente le istruzioni per l'uso dell'amplificatore prima del collegamento ed accertatevi di utilizzare l'unità correttamente.
- ※ In caso di collegamento dell'apparecchiatura o sostituzione dei collegamenti, accertatevi di disinserire l'alimentazione dell'apparecchiatura e di staccare i cavi di alimentazione dalle prese AC.

■ Collegamento dei terminali degli altoparlanti

1. Spelate la guaina all'estremità del cavo di collegamento, quindi intrecciate saldamente i fili in modo che non fuoriescano provocando cortocircuiti.
2. Premere ed abbassare la leva, ed inserire il filo interno del cavo nel foro.
3. Rilasciare la leva.
Tirare leggermente il cavo di collegamento per verificare che sia saldamente collegato.

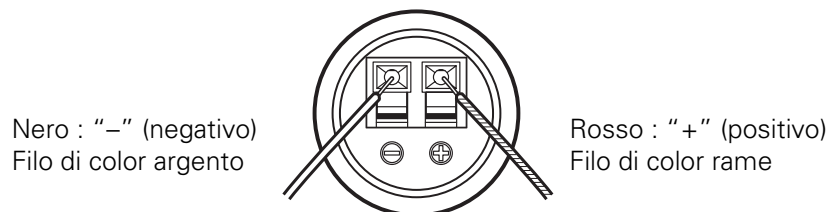
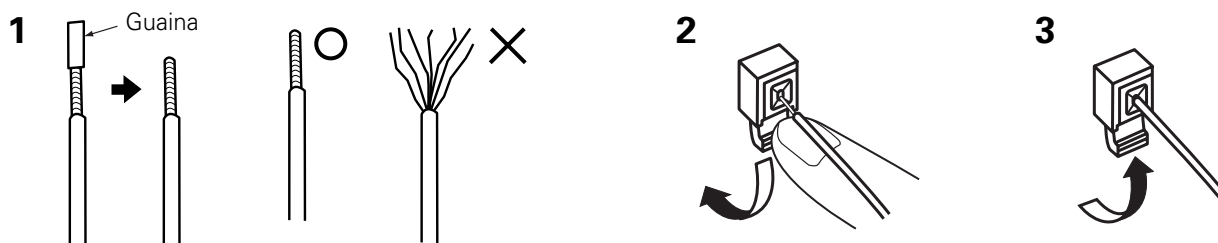

NOTA: Accertatevi che i fili non siano in contatto tra loro.

Una volta completati i collegamenti, tirate delicatamente i cavi degli altoparlanti per accertarvi che siano collegati saldamente.

ATTENZIONE:

- Prestate attenzione a collegare correttamente i lati positivo ("+", rosso) e negativo ("-", nero) degli altoparlanti destro e sinistro.
- Collegate il lato del cavo di collegamento in dotazione con fili di colore rame al terminale rosso dell'altoparlante.
- Per prevenire problemi di circuiti, non cortocircuitate mai i fili di colore rame ed argento oppure i cavi destro e sinistro.

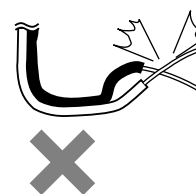

In sede di installazione, prestate la massima attenzione alla sicurezza relativamente al luogo ed al metodo di installazione.

Se utilizzate un supporto, staffe ecc., seguite le istruzioni allegate al supporto o alle staffe e prestate la massima attenzione alla sicurezza prima dell'installazione e dell'uso. DENON declina ogni responsabilità per danni o incidenti dovuti alla caduta dell'unità.

USO DEL SUBWOOFER ATTIVO (DSW-76)

1. Portate l'interruttore generale in posizione "ON".
 - Se il cavo di alimentazione AC dell'unità è collegato ad un'uscita AC commutata sull'amplificatore, lasciando l'interruttore generale in posizione "ON", l'unità si accende e spegne automaticamente all'accensione ed allo spegnimento dell'amplificatore.
 - Se il cavo di alimentazione AC dell'unità non è collegato ad un'uscita AC commutata sull'amplificatore, portate l'interruttore generale in posizione "ON" dopo aver acceso l'amplificatore. Allo spegnimento, portate l'interruttore generale in posizione "OFF" prima di spegnere l'amplificatore.
2. Regolate il volume utilizzando il comando di regolazione del volume.
 - ※ Per maggiori dettagli, vedere "NOMI DEI COMPONENTI E FUNZIONI".

RIMOZIONE DELLA RETE DELL'ALTOPARLANTE (SC-A76, SC-C76)

- ※ La rete anteriore dei sistemi di altoparlanti (SC-A76, SC-C76) può essere rimossa.
- Per rimuoverla, afferrate entrambi i lati della rete e tiratela in avanti.
- Per montarla, allineate i fori nei quattro angoli della rete dell'altoparlante con le sporgenze ai quattro angoli dell'involucro e premete.

RICERCA DEI GUASTI

■ I collegamenti sono corretti?

■ L'unità viene utilizzata correttamente come descritto nelle istruzioni?

■ L'amplificatore ed il(i) lettore(i) funzionano correttamente?

Se il set non funziona correttamente, controllate i punti indicati nella seguente tabella. Se il problema persiste, il set potrebbe essere guasto. Disinserite l'alimentazione, scollegate il cavo di alimentazione AC dalla presa AC e contattate il vostro rivenditore. Qualora il vostro rivenditore non possa aiutarvi, contattate il centro di assistenza DENON più vicino.

Sintomo	Causa	Rimedio
Subwoofer attivo (DSW-76): Il LED non si accende e non viene riprodotto alcun suono all'accensione.	<ul style="list-style-type: none"> Il cavo di alimentazione AC non è collegato correttamente. 	<ul style="list-style-type: none"> Controllate il collegamento del cavo di alimentazione AC.
Subwoofer attivo (DSW-76): Il LED si accende, ma non viene riprodotto alcun suono.	<ul style="list-style-type: none"> I cavi non sono collegati correttamente. Il comando di regolazione del volume è girato completamente verso il basso. 	<ul style="list-style-type: none"> Collegateli saldamente. Girate il comando sulla posizione desiderata.
Subwoofer attivo (DSW-76): Il LED lampeggia e non viene riprodotto alcun suono.	<ul style="list-style-type: none"> Si è attivato il circuito protettivo a causa di un aumento di temperatura eccessivo o di segnali in ingresso eccessivi. 	<ul style="list-style-type: none"> Portate l'interruttore generale in posizione "OFF", attendete almeno 1 minuto e riportate l'interruttore generale in posizione "ON". Se il problema persiste, scollegate il cavo di alimentazione AC dalla presa AC e contattate il vostro rivenditore.
Subwoofer attivo (DSW-76): Il suono è distorto.	<ul style="list-style-type: none"> Il volume è impostato su un valore troppo alto. Il suono viene distorto nell'amplificatore collegato. 	<ul style="list-style-type: none"> Girate il comando di regolazione del volume in senso antiorario per diminuire il volume. Non amplificate i bassi sull'amplificatore (riducete il comando di regolazione dei bassi oppure il volume dell'amplificatore).
Subwoofer attivo (DSW-76): Oscillazione (viene riprodotto un suono costantemente alto).	<ul style="list-style-type: none"> Il volume di subwoofer attivo o amplificatore è impostato su un valore troppo alto. 	<ul style="list-style-type: none"> Riducete il volume di subwoofer attivo o amplificatore.

DATI TECNICI

■ Sistema di altoparlanti satellite (SC-A76)

Tipo:	2 vie, 2 altoparlanti Involucro chiuso / Bassa perdita di intensità
Unità principali:	9 cm cono bassi-medi x 1 1,9 cm cupola morbida gamma alta x 1
Impedenza in ingresso:	6 Ω /ohm
Ingresso max.:	40 Watt (IEC) 100 Watt (PEAK)
Frequenza di crossover:	5 kHz
Gamma di frequenza:	60 Hz ~ 25 kHz
Dimensioni:	120 (L) x 180 (A) x 156 (P) mm
Peso:	1,6 kg

■ Sistema di altoparlanti centrale (SC-C76)

Tipo:	2 vie, 3 altoparlanti Involucro chiuso / Bassa perdita di intensità
Unità principali:	9 cm cono bassi-medi x 2 1,9 cm cupola morbida gamma alta x 1
Impedenza in ingresso:	6 Ω /ohm
Ingresso max.:	40 Watt (IEC) 100 Watt (PEAK)
Frequenza di crossover:	5 kHz
Gamma di frequenza:	60 Hz ~ 25 kHz
Dimensioni:	266 (L) x 120 (A) x 156 (P) mm
Peso:	2,1 kg

■ Subwoofer attivo (DSW-76)

Tipo:	Involucro Reflex / Bassa perdita di intensità Amplificatore incorporato
Unità principale:	20 cm cono x 1
Gamma di frequenza:	27 Hz ~ 200 Hz (LF Direct / Off)
Potenza nominale:	100 Watt (carico 4 Ω /ohm, 55 Hz, T.H.D. 0,7%)
Impedenza in ingresso:	22 k Ω /kohm
Frequenza di crossover:	50 Hz ~ 200 Hz (Variabile) (LF Direct / Off)
Alimentazione:	120 V / 60 Hz (Nordamerica) 230 V / 50 Hz (Europa)
Consumo energetico:	55 Watt (UL / IEC) Inferiore a 1 Watt (Standby)
Dimensioni:	262 (L) x 357 (A) x 434 (P) mm
Peso:	11,7 kg

* Per motivi di miglioramento, dati tecnici e design sono soggetti a modifiche senza preavviso.

PRECAUCIONES EN EL MANEJO

Cuando tenga lugar la instalación, examine cuidadosamente el lugar y el método de instalación para su seguridad.

Cuando utilice un estante, soportes, etc., siga las instrucciones que se incluyen con el estante o soportes y haga una comprobación para su seguridad antes de la instalación y el uso. DENON no se hará responsable de los daños o accidentes causados por la caída de la unidad.

Precauciones en la Instalación – Sistema de Altavoces (SC-A76, SC-C76)

La calidad del sonido producido por el sistema de altavoces depende del tamaño y del tipo (Japonés u Occidental) de la habitación, así como del método de instalación. Tenga en cuenta los puntos que aparecen a continuación antes de proceder a la instalación del sistema de altavoces.

- Tenga presente que colocar el sistema de altavoces en el mismo estante o repisa que un tocadiscos puede causar bastante ruido.
- Si hay una pared, puerta de cristal, etc., justo delante o detrás del sistema de altavoces, tape la puerta o ventana con una cortina gruesa para evitar la resonancia y la reflexión.
- Los sistemas de altavoces son del tipo de baja dispersión de flujo y pueden utilizarse junto a televisores, pero podría haber manchas de color en la imagen según el tipo de TV. Si ocurriera esto, desconecte la alimentación eléctrica de la TV, espere de 15 a 30 minutos y a continuación enchufe de nuevo la TV a la corriente. El circuito de desmagnetización automático de la TV debería reducir las manchas en la imagen. Si continúan, aleje los altavoces.
- Cuando coloque los sistemas de altavoces SC-A76 y SC-C76 en un estante, etc., fije las almohadillas antideslizamiento incluidas (corcho, 1mm de grosor aproximadamente) a las cuatro esquinas de la superficie de abajo. (Observe la ilustración de la derecha)

[Sistema de altavoces satélite]
(ilustración de debajo de SC-A76)

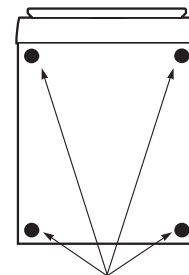

Antideslizantes incluidas

[Debajo]

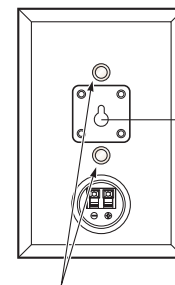

Gancho con forma de agujero de llave

Estante del audio/soporte del audio atornillado

[Trasero]

- Cuando suba el sistema de altavoces satélite (SC-A76) a un estante o soporte, puede usted utilizar las tuercas M5 insertadas en la parte de abajo del sistema de altavoces satélite (SC-A76) en intervalos de 60 mm. Cuando lo suba, siga las instrucciones del manual que se incluyen con el estante del audio o el soporte de la pared, y asegúrese de instalarlo apropiadamente y de manera segura.

PRECAUCIONES:

- Para su seguridad, no coloque ningún objeto en la parte superior ni apoye objetos en el sistema de altavoces.
- El altavoz puede venirse abajo o caerse si se empuja por los lados. Tenga especial cuidado para evitar esto, ya que podría causar lesiones u otros accidentes serios.

ADVERTENCIA:

- Cuando instale los sistemas de altavoces en el techo o en la pared, para su seguridad, procure que los especialistas se encarguen de realizar el trabajo de instalación.
- Asegúrese de fijar los cables del altavoz a la pared, etc., para evitar que alguien tropiece con ellos o tire de ellos accidentalmente, haciendo que los altavoces se caigan.
- Realice una comprobación, para su seguridad, después de la instalación de los altavoces. Después, realice inspecciones de seguridad a intervalos regulares para asegurarse de que no hay peligro de que los altavoces se caigan. DENON no se hará responsable de los daños o accidentes causados por la elección inapropiada del lugar de instalación o los procedimientos inadecuados de instalación.

[Sistema de altavoces central]
(ilustración de debajo de SC-A76)

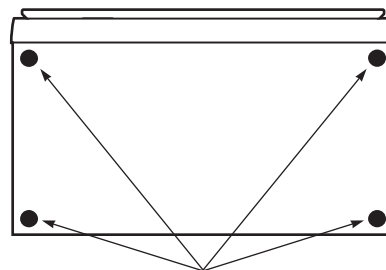

Antideslizantes incluidas

[Debajo]

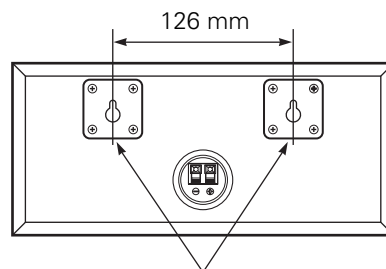

Gancho con forma de agujero de llave

[Trasero]

■ **Utilizando el SC-C76 montado en la pared:**

El SC-C76 se puede montar en la pared utilizando los ganchos con forma de agujero de llave en su panel trasero.

Para hacerlo, instale los dos tornillos en la pared a una distancia de 126 mm uno del otro (igual a la distancia entre los agujeros de la abrazadera de montar en la pared en el panel trasero del SC-C76).

Una vez que los tornillos están instalados en la pared, introduzca los cabezales de los tornillos.

Asegúrese de montar en una pared lo suficientemente sólida como para soportar el peso del sistema de altavoces.

Tenga en cuenta que DENON no aceptará ninguna responsabilidad por daños debidos a fallos en el sistema de altavoces.

PRECAUCIONES:

- Si el sistema de altavoces se instala en un lugar inestable, este se podría volcar o caer, pudiendo ocasionar accidentes graves.

Otras precauciones – TODOS (SC-A76, SC-C76, DSW-76)

- Tenga en cuenta que las manchas de color pueden producirse en una TV, etc., por la interacción con el sistema de altavoces si hay un imán o un objeto que genera fuerza magnética cerca.
 - Ejemplo:** (a) Cuando haya imanes en la entrada del atril, estante, etc.
 - (b) Cuando se coloque cerca un aparato sanitario, etc., con imanes.
 - (c) Cuando se coloquen cerca juguetes u otros objetos que lleven imanes.
- Tenga en cuenta que las ilustraciones en estas instrucciones pueden ser distintas al equipo actual por motivos de aclaración.
- Asegúrese de seguir las instrucciones de funcionamiento. Después de leer las instrucciones de funcionamiento, guárdelas en un lugar seguro. También recomendamos rellenar los puntos necesarios en la cubierta de atrás.

Precauciones en la Instalación – Subwoofer activo (DSW-76)

- Tenga en cuenta que colocar el subwoofer activo en el mismo estante o repisa que un tocadiscos puede causar bastante ruido.
- El subwoofer activo DSW-76 es del tipo de baja dispersión de flujo y puede utilizarse junto a televisores, aunque podrían producirse manchas de color en la imagen según el tipo de TV. Si ocurriera esto, desconecte la alimentación eléctrica de la TV, desplace un poco la TV y el subwoofer y espere de 15 a 30 minutos y a continuación enchufe de nuevo la TV a la corriente. El circuito de desmagnetización automático de la TV debería reducir las manchas en la imagen. Si continúan, aleje el subwoofer de la TV.
- Realice la instalación en una superficie llana y firme para evitar accidentes por caída.
- No coloque un tocadiscos, lectores de CD o cualquier otro mecanismo audiovisual en lo alto del subwoofer.

Otras Precauciones – Subwoofer activo (DSW-76)

- El amplificador incorporado del subwoofer activo (DSW-76) incluye un circuito silenciador. La señal de salida es fuertemente atenuada durante varios segundos después de que se haya encendido. Si se ajusta el volumen durante este tiempo, la salida puede ser extremadamente alta cuando el circuito silenciador se desactive. Asegúrese de esperar a que el circuito silenciador esté desactivado antes de ajustar el volumen.
- Tenga en cuenta que las manchas de color pueden producirse en una TV, etc., por la interacción con el subwoofer si hay un imán o un objeto que genere fuerza magnética cerca.
 - Ejemplo:** (a) Cuando haya imanes en la entrada del atril, estante, etc.
 - (b) Cuando se coloque un aparato sanitario, etc., con imanes cerca.
 - (c) Cuando se coloquen juguetes u otros objetos que lleven imanes cerca.
- Tenga en cuenta que las ilustraciones en estas instrucciones pueden ser distintas al equipo actual por motivos de aclaración.
- Asegúrese de seguir las instrucciones de funcionamiento. Después de leer las instrucciones de funcionamiento, guárdelas en un lugar seguro. También recomendamos rellenar los puntos necesarios en la cubierta de atrás.

ADVERTENCIA:

- Asegúrese de fijar los cables de alimentación a la pared, etc., para evitar que alguien tropiece con ellos o tire de ellos accidentalmente, haciendo que el subwoofer se caiga.

NOMBRES DE LAS PIEZAS Y FUNCIONES

Panel trasero del subwoofer activo (DSW-76)

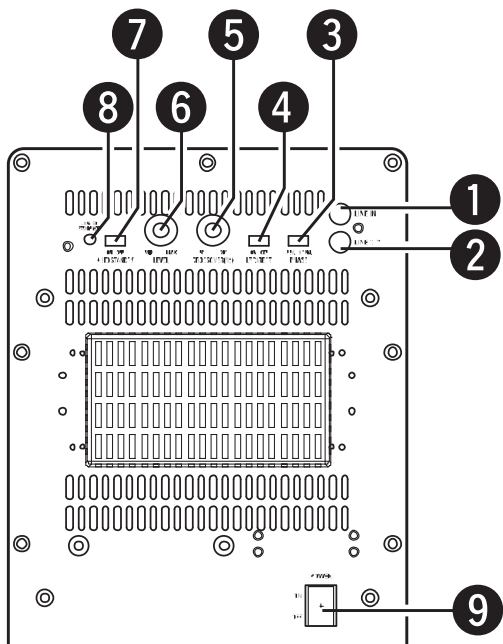

1 Conector de la línea de entrada (LINE IN)

- Conéctelo al conector pre-out del amplificador audiovisual ("SUBWOOFER", "MONO OUT", etc.) utilizando el cable de conexión incluido (3 metros cable de enchufe de clavija RCA).
- Para conectar con un receptor envolvente de DENON AV (o amplificador), conecte este conector de la línea de entrada al terminal del subwoofer en la parte trasera del receptor envolvente.

2 Conector de línea de salida (LINE OUT)

- La señal de entrada al conector de la línea de entrada se saca todo lo posible de aquí en paralelo.
- Cuando utilice dos subwoofers activos, conecte el otro conector de la línea de entrada del subwoofer activo a este conector.

3 Dispositivo del selector de la fase (PHASE)

- Dicho dispositivo cambia la fase de la señal de salida con respecto a la señal de entrada.
- Normalmente se utiliza el subwoofer con este dispositivo en posición de "NORM.". Si la continuidad entre el sonido del subwoofer activo y de los altavoces izquierdo y derecho pareciera poco natural, trate de cambiarlo a la posición de "REV." y fije el dispositivo en la posición en que el sonido sea más natural.

4 LF direct switch (LF DIRECT)

- Cuando utilice el subwoofer activo DSW-76 conectado a un receptor envolvente de DENON AV (o amplificador), si esta función estuviese encendida, las señales anularán el cruce del subwoofer activo y los circuitos de ajuste del volumen, dando lugar a una calidad del sonido más pura y de mayor calidad. Recomendamos que gire el interruptor LF DIRECT (4) a la posición "ON". Tenga en cuenta que cuando ocurra esto tanto el control de ajuste del cruce (5) como el control de ajuste del volumen (6) dejarán de funcionar.

5 Control de ajuste del cruce (CROSSOVER)

- Este control sólo funciona cuando el dispositivo LF DIRECT (4) se fija en posición de "OFF".
- Este control fija el límite más alto de las frecuencias reproducidas por el subwoofer activo.
- Tenga presente los siguientes criterios
 - 50 Hz : Para altavoces izquierdo/derecho con 20 cm o más de diámetro
 - 100Hz : Para altavoces izquierdo/derecho de entre 10 y 25 cm de diámetro
 - 200Hz : Para altavoces izquierdo/derecho con 12 cm o menos de diámetro
- Cuando utilice un amplificador audiovisual compatible Dolby Digital o dts, recomendamos poner el dispositivo LF DIRECT (4) a la posición de "ON" y no utilizar esta función.
 - ※ "Dolby" es una marca comercial de la Dolby Laboratories Licensing Corporation.
 - ※ "dts" es una marca comercial de los Digital Theater Systems.

Sobre la selección de frecuencia de cruce de los amplificadores audiovisuales:

La frecuencia de cruce del audio satélite/audio centro y el subwoofer activo (el límite entre el margen de frecuencia producido por el subwoofer activo y los otros altavoces) se establece en el amplificador audiovisual conectado y se fija normalmente entre 80 y 120 kHz.

Con algunos amplificadores, sin embargo, incluidos los DENON amplificador audiovisual, puede seleccionarse esta frecuencia. Cuando utilice este tipo de amplificador, la frecuencia de cruce puede seleccionarse según le convenga.

Al utilizar el SYS-76HT con este tipo de amplificador, se puede lograr un sonido más completo ajustando la frecuencia de cruce a aproximadamente 135 Hz o al valor más cercano. Ajuste la frecuencia de cruce según le convenga. Para realizar cualquier cambio al respecto, consulte las instrucciones de funcionamiento de su amplificador.

Cuando se conecte a un amplificador audiovisual compatible con Dolby Digital o dts, tanto uno en el que esté fijada la frecuencia de cruce como cualquier otro en el que pueda ajustarse, recomendamos colocar el dispositivo LF DIRECT del subwoofer activo (DSW-76) en posición de "ON".

6 Control de ajuste del volumen (LEVEL)

- Este control sólo funciona cuando el dispositivo LF DIRECT (4) se fija en posición de "OFF".
- Utilice este control para ajustar el volumen del subwoofer activo.
- Cuando se gira en el sentido de las agujas del reloj (↻) desde la posición de centro, el volumen del subwoofer activo aumenta, y cuando se gira en sentido contrario al de las agujas del reloj (↺), el volumen disminuye. Fíjelo en la posición deseada.
- Para algunas señales, se producirá un sonido muy suave aún cuando el control de ajuste de volumen ("LEVEL") se haya girado en su totalidad en el sentido contrario a las agujas del reloj (↺) y se haya ajustado por tanto al mínimo ("MIN"). Esto no constituye un malfuncionamiento del equipo.

Si esto sucede, realice la conexión del cable conectado al conector LINE IN del equipo a un conector de salida (SUB WOOFER PRE OUT, MONO OUT, etc.), para el cual las señales pasan a través sistema de circuitos de volumen master del amplificador surround AV, etc., antes de emitir la señal.

Utilice el control de ajuste de volumen del equipo ("LEVEL") para ajustar la diferencia de volumen con los altavoces, excepto el super woofer (frontal, central, surround, etc.), y ajuste el volumen general utilizando el control de volumen master en el amplificador surround AV, etc.

7 Dispositivo selector de standby (AUTO STANDBY)

- ON : La función de standby está activada
- OFF : La función de standby está desactivada

Función de Standby:

El amplificador se fija automáticamente en el modo standby si no hay señal de entrada durante 5 a 11 minutos, ahorrando así electricidad.

La energía se enciende inmediatamente cuando hay una señal de entrada.

8 Indicador de estado

- El LED de dos colores indica el estado de funcionamiento del subwoofer activo de la siguiente manera:
Energía "ON"Luces verdes
Auto energía off (modo standby)Luces rojas
Energía "OFF"LED off
Circuito protector activado.....Rojo parpadeante

9 Interruptor de alimentación (POWER)

- La energía se enciende cuando este dispositivo se fija en posición de "ON".
- Se necesitan varios segundos para que el equipo empiece a funcionar. Esto es porque el equipo incluye un circuito silenciador incorporado para evitar el ruido cuando el interruptor de alimentación se enciende o se apaga.
- Cuando se fija en posición de "OFF", la energía se apaga.

CONEXIONES

PRECAUCIONES:

- No enchufe el cable de alimentación de CA a una toma de salida de energía de CA hasta que se hayan realizado todas las conexiones.
- Compruebe los canales derecho e izquierdo y asegúrese de interconectarlos adecuadamente, L (Izquierdo) a L, R (derecho) a R.
- Enchufe el cable de alimentación CA de manera segura. Una conexión insegura podría producir ruido.
- Tenga en cuenta que sujetar los polos de los cables y los cables de alimentación o hacer funcionar los polos de los cables cerca del transformador de energía podría producir un ruido o zumbido.
- Compruebe las polaridades de los altavoces y del amplificador y asegúrese de realizar adecuadamente las interconexiones. Conecte el terminal rojo del altavoz al terminal del altavoz “+” del amplificador y el terminal negro del altavoz al terminal del altavoz “-” del amplificador.

(1) Conexión del conector de línea de entrada (LINE IN) – Subwoofer activo (DSW-76)

- ※ Conéctelo al conector pre-out para el subwoofer activo en el amplificador (“SUBWOOFER PREOUT”, “MONO OUT”, etc.) utilizando el cable de conexión incluido (3 metros cable de enchufe de clavija RCA).

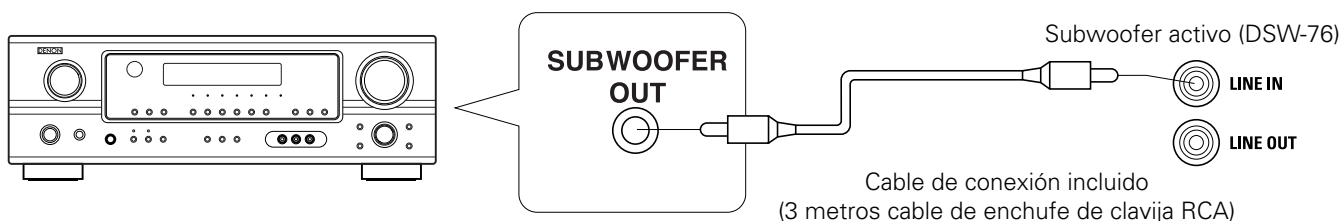

PRECAUCIONES:

- Si este conector está conectado al conector pre-out para el canal de centro surround de un amplificador estéreo o amplificador surround audiovisual, sólo se producirá el sonido del canal de centro del bajo, por lo que el sonido del bajo global será insuficiente.

(2) Conexión de los terminales del altavoz – Sistema de Altavoces (SC-A76, SC-C76)

- ※ Lea las instrucciones de funcionamiento del amplificador cuidadosamente antes de realizar la conexión y asegúrese de utilizarlo adecuadamente.
- ※ Cuando conecte el equipo o cambie las conexiones, asegúrese de apagar los dispositivos de energía del equipo y de desenchufar las clavijas de las tomas de salida de corriente AC.

■ Conexión de los terminales del altavoz

1. Retire la funda de la punta del cable de conexión, a continuación tuerza firmemente los alambres con la mano para que no sobresalgan ni puedan causar cortocircuitos.
2. Presione y baje la palanca, e inserte el alambre del núcleo del cable dentro del agujero.
3. Libere la palanca.
Tire suavemente del cable de conexión para verificar que quedó conectado firmemente.

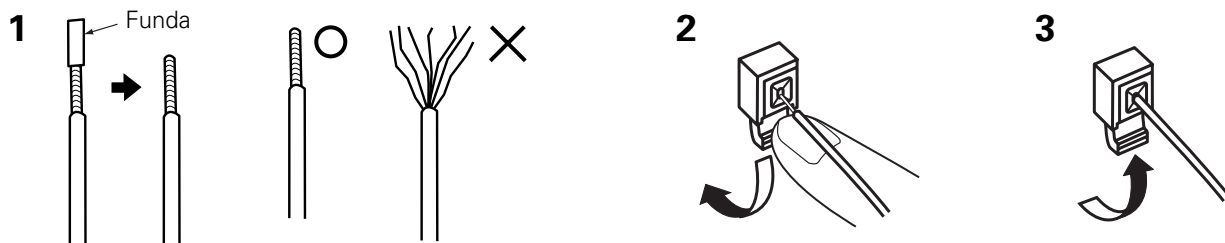

Negro : “-” (negativo)
Alambre núcleo color plata

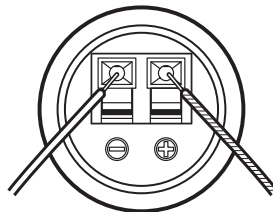

Rojo : “+” (positivo)
Alambre núcleo color cobre

NOTA: Asegúrese de que los alambre núcleo no se rocen.

Una vez que las conexiones están realizadas, tire con cuidado de los cables del altavoz para asegurarse de que estén conectados de manera segura.

PRECAUCIONES:

- Tenga cuidado a la hora de interconectar los lados positivo (“+”, rojo) y negativo (“-”, negro) y los altavoces izquierdo y derecho de manera adecuada.
- Conecte el lado del cable de conexión incluido con los alambres núcleo de color cobre al terminal rojo del altavoz.
- Para evitar problemas en el circuito, no corte nunca los alambres núcleo de color cobre y plata o los cables izquierdo o derecho.

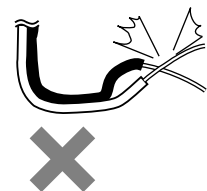

Cuando tenga lugar la instalación, examine cuidadosamente el lugar y el método de instalación para su seguridad.

Cuando utilice un estante, soportes, etc., siga las instrucciones que se incluyen con el estante o soportes y haga una comprobación para su seguridad antes de la instalación y el uso. DENON no se hará responsable de los daños o accidentes causados por la caída de la unidad.

UTILIZACIÓN DEL SUBWOOFER ACTIVO (DSW-76)

1. Fije el interruptor de alimentación en posición "ON".
 - Cuando el cable de alimentación AC de la unidad esté enchufado en una toma de salida AC cambiada del amplificador, si el dispositivo de alimentación se deja en posición "ON", la alimentación de la unidad se encenderá y apagará automáticamente cuando la corriente del amplificador esté encendida y apagada.
 - Si el cable de alimentación AC no estuviese enchufado a la toma de salida AC cambiada del amplificador, fije el dispositivo de alimentación de la unidad en posición "ON" después de encender la alimentación del amplificador. Cuando apague la corriente, fije el dispositivo de alimentación de la unidad en posición de "OFF" antes de apagar la corriente del amplificador.
2. Ajuste el volumen utilizando el control de ajuste del volumen.
 - ※ Si desea más información, consulte la sección "NOMBRES DE LAS PIEZAS Y FUNCIONES".

QUITAR LA RED DEL ALTAVOZ (SC-A76, SC-C76)

- ※ Es posible quitar la red en el frente de los sistemas de altavoces (SC-A76, SC-C76).
- Para quitarla, sujete ambos lados de la red y tire.
- Para subir, alinee los agujeros en las cuatro esquinas de la red del altavoz con la piezas en proyección en las cuatro esquinas de la cabina y presione.

DETECCIÓN DE ERRORES

■ ¿Son las conexiones apropiadas?

■ ¿Está siguiendo adecuadamente las instrucciones de funcionamiento?

■ ¿Están funcionando apropiadamente el amplificador y el (los) lector (es)?

Si el equipo no funcionase adecuadamente, compruebe los puntos que aparecen en la tabla de más abajo. Si aún así no se resolviera el problema, el equipo podría estar estropeado. Apague la corriente, desconecte el cable de alimentación de CA de la toma de salida del cable de CA, y póngase en contacto con su proveedor. Si su proveedor no pudiera ayudarle, póngase en contacto con el servicio autorizado de DENON más cercano.

Síntoma	Causa	Solución
Subwoofer activo (DSW-76): LED no se enciende y no se produce ningún sonido cuando se enciende la corriente.	<ul style="list-style-type: none"> La clavija de toma de corriente de CA no está conectada de manera segura. 	<ul style="list-style-type: none"> Compruebe la conexión de la clavija de toma de corriente de CA.
Subwoofer activo (DSW-76): LED se enciende pero no se produce ningún sonido.	<ul style="list-style-type: none"> Los cables no están conectados de manera segura. El control de ajuste del volumen está girado completamente hacia abajo. 	<ul style="list-style-type: none"> Compruebe que las conexiones estén realizadas de manera segura. Gire el control y fíjelo en la posición deseada.
Subwoofer activo (DSW-76): LED parpadea y no se produce ningún sonido.	<ul style="list-style-type: none"> El circuito protector se ha activado por el exceso de entrada o el aumento de la temperatura. 	<ul style="list-style-type: none"> Fije el interruptor de alimentación en la posición "OFF", espere al menos 1 minuto y a continuación fije el interruptor de alimentación de nuevo a la posición "ON". Si el problema continúa, desenchufe el cable de alimentación de CA de la toma de salida de energía de CA y contacte con su proveedor.
Subwoofer activo (DSW-76): El sonido está distorsionado.	<ul style="list-style-type: none"> El nivel del volumen es muy alto. El sonido se está distorsionando en el amplificador conectado. 	<ul style="list-style-type: none"> Gire el control de ajuste del volumen en sentido contrario al de las agujas del reloj para bajar el volumen. No amplifique el sonido del bajo en el amplificador. (Baje el control o volumen de ajuste del bajo del amplificador.)
Subwoofer activo (DSW-76): Oscilación (se produce un sonido alto continuo).	<ul style="list-style-type: none"> El volumen del subwoofer activo o del equipo amplificador es demasiado alto. 	<ul style="list-style-type: none"> Baje el volumen del subwoofer activo o amplificador.

ESPECIFICACIONES

■ Sistema de altavoces satélite (SC-A76)

Tipo:	2-vías, 2-altavoces Caja cerrada / Baja dispersión de flujo
Unidad principal:	9 cm cono bajo-medio x 1 Cúpula suave de alto margen de 1,9 cm x 1
Impedancia de entrada:	6 Ω /ohmios
Max. Entrada:	40 vatios (IEC) 100 vatios (PEAK)
Frecuencia de cruce:	5 kHz
Margen de frecuencia:	60 Hz ~ 25 kHz
Dimensiones:	120 (An) x 180 (Alt) x 156 (Prof) mm
Peso:	1,6 kg

■ Sistema de altavoces central (SC-C76)

Tipo:	2-vías, 3-altavoces Caja cerrada / Baja dispersión de flujo
Unidad principal:	9 cm cono bajo-medio x 2 Cúpula suave de alto margen de 1,9 cm x 1
Impedancia de entrada:	6 Ω /ohmios
Entrada máxima:	40 vatios (IEC) 100 vatios (PEAK)
Frecuencia de cruce:	5 kHz
Margen de frecuencias:	60 Hz ~ 25 kHz
Dimensiones:	266 (An) x 120 (Alt) x 156 (Prof) mm
Peso:	2,1 kg

■ Subwoofer activo (DSW-76)

Tipo:	Caja de reflexión / Baja dispersión de flujo Amplificador incorporado
Unidad principal:	Cono de 20 cm x 1
Margen de frecuencias:	27 Hz ~ 200 Hz (LF Direct / Off)
Potencia de salida nominal:	100 vatios (carga de 4 Ω /ohmios, 55Hz, T.H.D. 0,7%)
Impedancia de entrada:	22 k Ω /ohmios
Frecuencia de cruce:	50 Hz ~ 200 Hz (Variable) (LF Direct / Off)
Proveedor de energía:	120V / 60Hz (Norteamérica) 230V / 50Hz (Europa)
Consumo de energía:	55 vatios (UL / IEC) Menos de 1 vatio (Stanby)
Dimensiones:	262 (An) x 357 (Alt) x 434 (Prof) mm
Peso:	11,7 kg

* Para su mejora, las especificaciones y el diseño están sujetos a cambio sin notificación previa.

WAARSCHUWINGEN OVER HET OMGAAN MET HET TOESTEL

Let bij de installatie goed op de veiligheid van de installatieplaats en -methode.

Volg de instructies bij de stander of beugels wanneer u een stander, beugels, e.d. gebruikt en controleer op veiligheid vóór installatie en gebruik. DENON is niet aansprakelijk voor schade of ongevallen veroorzaakt door een toestel dat valt.

Waarschuwingen voor de installatie – Luidsprekersysteem (SC-A76, SC-C76)

De door het luidsprekersysteem geleverde geluidskwaliteit hangt af van de afmetingen en het type van de kamer (Japans of Westers) en door de gehanteerde installatiemethode. Let op de volgende punten vóór de installatie van het luidsprekersysteem.

- Wanneer u het luidsprekersysteem op dezelfde stander of plank plaatst als een platendraaier, kan er rondzingen ontstaan.
- Als er een muur, glazen deur, enz. recht voor of achter het luidsprekersysteem is, moet u de muur of deur bedekken met een dik gordijn om resonantie en geluidsweerkaatsing te voorkomen.
- De luidsprekersystemen zijn van een type met lage lekkrachtstroom en kunnen in de buurt van het televisietoestel worden gebruikt. Bij sommige televisietoestellen kan er echter een lichte verkleuring in het beeld optreden. Schakel in dat geval de tv uit, wacht 15-30 minuten, en schakel dan de tv opnieuw in. Het automatische demagnetiseringscircuit van de tv zou de kleurvlekken in het beeld moeten beperken. Plaats de luidspreker verder weg als er toch kleurvlekken in het beeld blijven.
- Plak de meegeleverde antislipkussentjes (kurk, ca. 1 mm dik) in de vier hoeken aan de onderkant wanneer de (SC-A76 en SC-C76 luidsprekersystemen) op een stander, e.d. worden geplaatst. (Zie nevenstaande afbeelding.)

[Satelliet-luidsprekersysteem]
(afbeelding van onderkant van SC-A76)

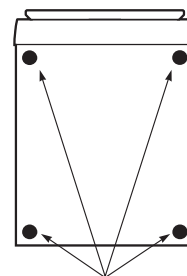

Antislipplaatjes

[Onderkant]

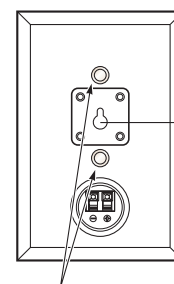

Ophangoog

Schroefgaten voor bevestiging luidsprekerstander/beugel

[Achter]

- Voor het bevestigen van het satelliet-luidsprekersysteem (SC-A76) aan een stander of beugel or bracket kunt u gebruik maken van de M5 moeren die op een onderlinge afstand van 60 mm aan de onderkant van het satelliet-luidsprekersysteem (SC-A76) zijn aangebracht. Volg bij de montage de instructies in de handleiding bij de luidsprekerstander of de plafondbevestigingsbeugel en monteer ze stevig.

LET OP:

- Plaats voor de veiligheid geen voorwerpen op het luidsprekersysteem en zet er niets tegen.
- De luidspreker kan omvervallen of naar beneden vallen als u tegen de zijkant duwt. Let goed op dat dit niet gebeurt, aangezien iemand zou kunnen gewond geraken.

WAARSCHUWING:

- Laat de montage van het luidsprekersysteem aan de muur of het plafond uitvoeren door specialisten.
- Maak de luidsprekersnoeren vast aan een muur e.d. om te voorkomen dat iemand erover struikelt of er per ongeluk aan trekt, zodat de luidsprekers vallen.
- Controleer of alles veilig is na de montage van de luidsprekersystemen. Kijk nadien ook nog regelmatig na of er geen gevaar bestaat dat de luidsprekersystemen vallen. DENON is niet aansprakelijk voor schade of ongevallen veroorzaakt door een slechte keuze van de installatieplaats of een slechte installatie.

[Middenluidsprekersysteem]
(afbeelding van onderkant van SC-C76)

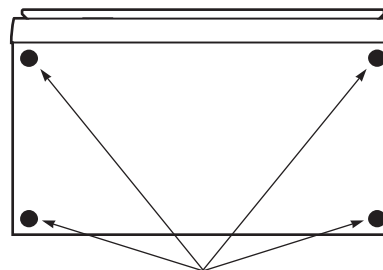

Antislipplaatjes

[Onderkant]

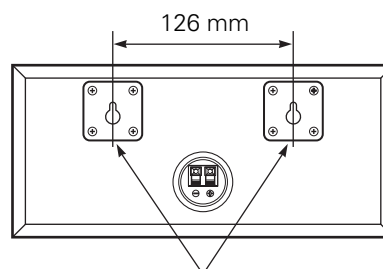

Ophangoog

[Achter]

■ Bevestigen van de SC-C76 aan een wand:

De SC-C76 kan aan een wand worden bevestigd met behulp van de ophangogen op het achterpaneel. Hiervoor brengt u in de wand twee schroeven aan op een onderlinge afstand van 126 mm (gelijk aan de afstand tussen de gaten van de wandbevestigingsbeugels van het achterpaneel van de SC-C76).

Nadat de schroeven zijn aangebracht kunt u de luidsprekers aan de schroefkoppen ophangen.

Hang de luidsprekers alleen aan wanden op die sterk genoeg zijn om het gewicht van het luidsprekersysteem te kunnen dragen.

Merk op dat DENON geen aansprakelijkheid aanvaardt voor beschadiging veroorzaakt door gevallen luidsprekers.

LET OP:

- Als het luidsprekersysteem op een onstabiel oppervlak wordt geplaatst, kan het omkantelen of vallen, wat ernstige ongevallen kan veroorzaken.

Andere waarschuwingen – ALLE (SC-A76, SC-C76, DSW-76)

- Op een tv kunnen kleurvlekken optreden door de interactie van het luidsprekersysteem met een magneet of een voorwerp dat een magnetische kracht genereert in de buurt.
Voorbeelden: (a) Met magneten op de deur van het rack, de stander, enz.
 (b) Met een medisch toestel, enz. met magneten in de buurt.
 (c) Met speelgoed of andere voorwerpen met magneten in de buurt.
- De afbeeldingen in deze gebruiksaanwijzing kunnen verschillen van de echte set en dienen alleen ter illustratie.
- Gooi de gebruiksaanwijzing niet weg.
 Bewaar deze gebruiksaanwijzing na het lezen op een veilige plaats. Vul best ook de informatie op de achterkant van de omslag in.

Waarschuwingen bij de installatie – Actieve subwoofer (DSW-76)

- Wanneer u het luidsprekersysteem op dezelfde stander of plank plaatst als een platendraaier, kan er rondzingen ontstaan.
- De DSW-76 actieve subwoofer is van een type met lage lekkrachtstroom en kan in de buurt van het televisietoestel worden gebruikt. Bij sommige televisietoestellen kan er echter een lichte verkleuring in het beeld optreden. Schakel in dat geval de tv uit, plaats de tv en de subwoofer een beetje verder uit elkaar, wacht 15-30 minuten, en schakel dan de tv opnieuw in. Het automatische demagnetiseringscircuit van de tv zou de kleurvlekken in het beeld moeten beperken. Plaats de subwoofer en de tv verder uit elkaar als er toch kleurvlekken in het beeld blijven.
- Installeer op een stevige en vlakke ondergrond om te voorkomen dat de subwoofer omvervalt.
- Zet geen platendraaier, cd-speler of andere av-toestellen bovenop de subwoofer.

Andere waarschuwingen – Actieve subwoofer (DSW-76)

- De ingebouwde versterker van de actieve subwoofer (DSW-76) is uitgerust met een dempcircuit. Het uitgangssignaal wordt gedurende enkele seconden na het inschakelen sterk gedempt. Als u gedurende deze paar seconden het volume bijregelt, kan het heel hoog zijn zodra het dempcircuit wordt uitgeschakeld. Wacht tot het dempcircuit is uitgeschakeld alvorens u het volume bijregelt.
- Op een tv kunnen kleurvlekken ontstaan door de interactie met de subwoofer als er een magneet of een voorwerp dat een magnetisch veld genereert in de buurt is.
Voorbeelden: (a) Met magneten op de deur van het rack, de stander, enz.
 (b) Met een medisch toestel, enz. met magneten in de buurt.
 (c) Met speelgoed of andere voorwerpen met magneten in de buurt.
- De afbeeldingen in deze gebruiksaanwijzing kunnen verschillen van de echte set en dienen alleen ter illustratie.
- Gooi de gebruiksaanwijzing niet weg.
 Bewaar deze gebruiksaanwijzing na het lezen op een veilige plaats. Vul best ook de informatie op de achterkant van de omslag in.

WAARSCHUWING:

- Maak het netsnoer vast aan een muur e.d. om te voorkomen dat iemand erover struikelt of er per ongeluk aan trekt, zodat de subwoofer valt.

NAMEN EN FUNCTIES VAN ONDERDELEN

Achterpaneel actieve subwoofer (DSW-76)

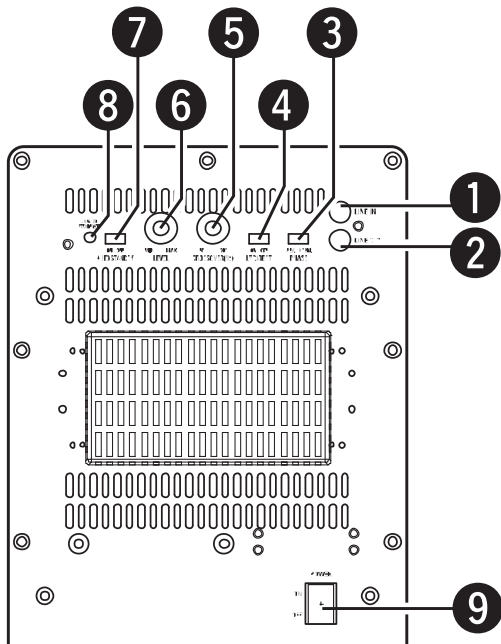

1 Lijningangsaansluiting (LINE IN)

- Sluit dit aan op de voor-uitgangsaansluiting van de AV-versterker ("SUBWOOFER", "MONO OUT", enz.) met behulp van het bijgeleverde verbindingssnoer (RCA-penstekkerkabel 3 meter).
- Voor aansluiting op een DENON AV surround receiver (of versterker) sluit u deze lijningangsaansluiting aan op de subwoofer-aansluiting op het achterpaneel van de surround receiver.

2 Lijningangsaansluiting (LINE OUT)

- Het signaal dat in de lijningangsaansluiting wordt ingevoerd wordt hier ongewijzigd parallel uitgevoerd.
- Wanneer u twee actieve subwoofers gebruikt, sluit u de lijningangsaansluiting van de andere actieve subwoofer aan op deze aansluiting.

3 Fasekeuzeschakelaar (PHASE)

- Schakelt de fase van het uitgangssignaal t.o.v. het ingangssignaal.
- Gebruik normaal de subwoofer met deze schakelaar in de stand "NORM.". Als de klank van de actieve subwoofer en de linker- en rechterluidsprekers niet bij elkaar lijken te passen, zet u de schakelaar in de stand "REV."; laat de schakelaar in de stand staan waarin de klank het natuurlijkst klinkt.

4 LF direct switch (LF DIRECT)

- Wanneer de DSW-76 actieve subwoofer is aangesloten op een DENON AV surround receiver (of versterker) en deze functie wordt ingeschakeld, dan passeren de signalen de kantelfrequentie- en volumeregelcircuits waardoor een zuiverder en beter geluid kan worden verkregen. Daarom raden wij aan de LF DIRECT-schakelaar (4) op "ON" te zetten. In dit geval werken de kantelfrequentieregelaar (5) en de volumeregelaar (6) niet meer.

5 Kantelfrequentieregelaar (CROSSOVER)

- Deze regelaar werkt alleen als de LF DIRECT-schakelaar (4) op "OFF" staat.
- Deze regelaar stelt de bovengrens van de frequenties in die de actieve subwoofer weergeeft.
- Instellingscriteria
 - 50 Hz : Voor linker-/rechterluidsprekers met een diameter van 20 cm of meer
 - 100Hz : Voor linker-/rechterluidsprekers met een diameter van 10-25 cm
 - 200Hz : Voor linker-/rechterluidsprekers met een diameter van 12 cm of minder
- Wanneer u een Dolby Digital of dts-compatibele av-versterker gebruikt, zet u de LF DIRECT-schakelaar (4) best op "ON" en gebruikt u deze functie niet.
 - ※ "Dolby" is een handelsmerk van Dolby Laboratories Licensing Corporation.
 - ※ "dts" is een handelsmerk van Digital Theater Systems.

Informatie over de selectie van de kantelfrequentie van de av-versterker:

De kantelfrequentie van de satelliet-luidspreker/middenluidspreker en de actieve subwoofer (de grens tussen het frequentiebereik geproduceerd door de actieve subwoofer en de andere luidsprekers) wordt ingesteld op de aangesloten av-versterker, en staat gewoonlijk ingesteld op een waarde tussen 80 en 120 kHz. Bij sommige versterkers (o.a. de DENON av-versterker) kunt u deze frequentie selecteren. Wanneer u een dergelijke versterker gebruikt, kunt u de kantelfrequentie aan uw wensen aanpassen.

Wanneer de SYS-76HT met dit type versterker wordt gebruikt, dan kan een voller geluid worden verkregen door de kantelfrequentie in te stellen op 135 Hz of daaromtrent. Stel de kantelfrequentie naar wens in. Zie de gebruiksaanwijzing van uw versterker voor instructies over het schakelen.

Wanneer u een Dolby Digital of dts-compatibele av-versterker aansluit (ongeacht of het een versterker met vaste of met instelbare kantelfrequentie is), zet u de LF DIRECT-schakelaar van de actieve subwoofer (DSW-76) best op "ON".

6 Volumeregelaar (LEVEL)

- Deze regelaar werkt alleen als de LF DIRECT-schakelaar (4) op "OFF" staat.
- Regelt het volume van de actieve subwoofer.
- Wanneer u de knop vanuit de middenstand naar rechts (↻) draait, wordt het volume van de actieve subwoofer verhoogd; wanneer u hem naar links (↻) draait, wordt het volume verlaagd. Stel de knop in op de gewenste stand.
- Voor sommige signalen wordt een zeer zacht geluid weergegeven, zelfs als de volumeregelaar ("LEVEL") volledig linksom (↻) is gedraaid en in de minimumstand staat ("MIN"). Dit is normaal.

Als dit gebeurt, verbindt u het snoer dat is aangesloten op de LINE IN-aansluiting van het toestel met een uitgangsaansluiting (SUB WOOFER PRE OUT, MONO OUT, enz.) waarvan de signalen via het hoofdvolumecircuit van de AV-surroundversterker, enz. passeren voordat ze worden uitgevoerd.

Gebruik de volumeregelaar van het toestel ("LEVEL") om het volumeverschil met andere luidsprekers dan de subwoofer (voor, midden, surround, enz.) bij te regelen en regel het hoofdvolume met de hoofdvolumeregelaar op de AV-surroundversterker, enz.

7 Auto standby-keuzeschakelaar (AUTO STANDBY)

- ON : De auto standby-functie is ingeschakeld
- OFF : De auto standby-functie is uitgeschakeld

Auto Standby-functie:

De versterker wordt automatisch in standby geschakeld als er gedurende 5-11 minuten geen ingangssignaal is, en bespaart zo stroom. Zodra een signaal wordt ingevoerd, wordt de versterker opnieuw ingeschakeld.

8 Status-indicator

- De tweekleurige LED geeft de bedrijfsstatus van de actieve subwoofer als volgt aan:
Spanning "ON"Brandt groen
Automatisch stroom uit (standby).....Brandt rood
Stroom "OFF"LED uit
Beveiligingscircuit geactiveerd.....Knippert rood

9 Spanningsschakelaar (POWER)

- De stroom wordt ingeschakeld wanneer u deze schakelaar op "ON" zet.
- U kunt het toestel enkele seconden later gebruiken. Deze vertraging van enkele seconden komt door het ingebouwde dempcircuit dat storingen voorkomt wanneer u de spanningsschakelaar in- of uitschakelt.
- Wanneer u hem op "OFF" zet, wordt de spanning uitgeschakeld.

AANSLUITINGEN

LET OP:

- Steek het netsnoer pas in een stopcontact nadat u alle aansluitingen hebt uitgevoerd.
- Controleer of de linker- en rechterkanalen goed zijn aangesloten, L (links) op L, R (rechts) op R.
- Steek het netsnoer goed in het stopcontact. Een losse aansluiting zou storingen veroorzaken.
- Wanneer u snoeren met penstekkers en netsnoeren bij elkaar bindt of snoeren met penstekkers in de buurt van de stroomomvormer legt, dit gezoem of storingen kan veroorzaken.
- Controleer of de polen van de luidsprekers en de versterker goed zijn aangesloten. Verbind het rode aansluitpunt op de luidspreker met het "+"-aansluitpunt op de versterker, en het zwarte aansluitpunt op de luidspreker met de "-"-luidsprekeraansluitpunt op de versterker.

(1) Lijningangsaansluiting aansluiten (LINE IN) – Actieve subwoofer (DSW-76)

- ※ Verbind dit met de voor-uit-aansluiting voor de actieve subwoofer op de av-versterker ("SUBWOOFER PREOUT", "MONO OUT", enz.) met behulp van het bijgeleverde verbindingssnoer (RCA-penstekkerkabel 3 meter).

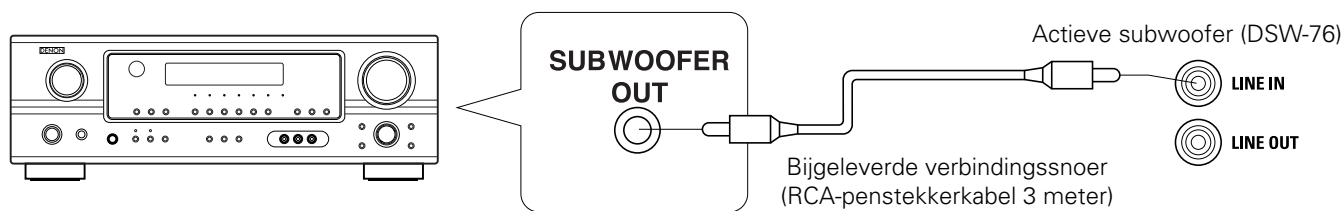

LET OP:

- Als u deze aansluiting verbindt met de voor-uit-aansluiting voor het surround-middenkanaal van een stereoversterker of av-surround-versterker, worden alleen de lage tonen van het middenkanaal geproduceerd, zodat de lage tonen in totaal onvoldoende worden weergegeven.

(2) Luidsprekeraansluitpunten aansluiten – Luidsprekersysteem (SC-A76, SC-C76)

- ※ Lees zorgvuldig de gebruiksaanwijzing van de versterker vóór u de aansluitingen uitvoert, en gebruik het toestel zoals beschreven..
- ※ Wanneer u toestellen aansluit of aansluitingen verandert, moet u de spanningschakelaars van het toestel uitschakelen en de stekkers uit het stopcontact trekken.

■ Luidsprekeraansluitpunten aansluiten

1. Verwijder de bekleding van het uiteinde van het verbindingssnoer en draai de draden dan stevig met de hand zodat er geen draden uitsteken en een kortsluiting veroorzaken.
2. Druk het klepje in en steek de kerndraad van het snoer in de opening.
3. Laat het klepje los.
Trek zachtjes aan het aansluitsnoer om te controleren of het stevig is aangesloten.

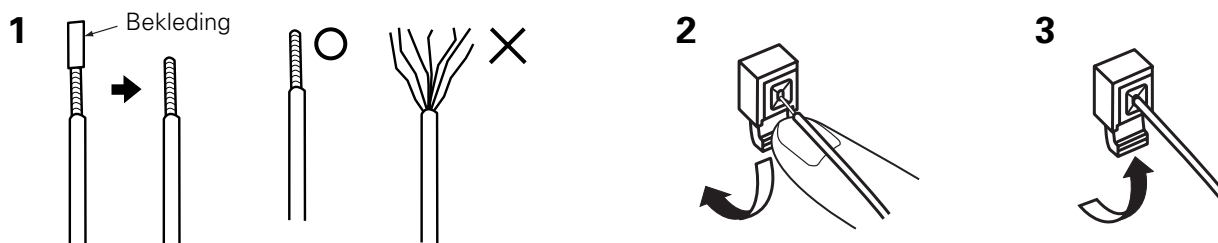

Zwart : “-” (negatief)
Zilverkleurige kerndraad

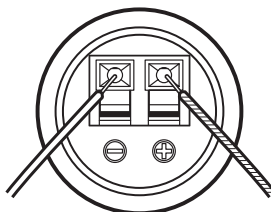

Rood : “+” (positief)
Koperkleurige kerndraad

OPMERKING: Zorg dat de kerndraden niet met elkaar in contact komen.

Trek zodra u klaar bent met de aansluitingen voorzichtig aan de luidsprekersnoeren om te controleren of ze goed zijn bevestigd.

LET OP:

- Sluit de positieve (“+”, rood) en negatieve (“-”, zwart) polen en de linker- en rechterluidsprekers goed aan.
- Sluit de kant van het bijgeleverde verbindingssnoer met de koperkleurige kerndraden aan op het rode luidsprekeraansluitpunt.
- Om circuitproblemen te voorkomen mag u de koperkleurige en de zilverkleurige kerndraden of de linker- en rechtersnoeren nooit kortsluiten.

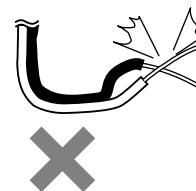

Let bij de installatie goed op de veiligheid van de installatieplaats en -methode.

Volg de instructies bij de stander of beugels wanneer u een stander, beugels, e.d. gebruikt en controleer op veiligheid vóór installatie en gebruik. DENON is niet aansprakelijk voor schade of ongevallen veroorzaakt door een toestel dat valt.

GEBRUIK VAN DE ACTIEVE SUBWOOFER (DSW-76)

1. Zet de spanningsschakelaar op "ON".
 - Wanneer u het netsnoer van het toestel aansluit op een geschakelde voedingsaansluiting op de versterker en de spanningsschakelaar op "ON" staat, wordt het toestel automatisch in- en uitgeschakeld wanneer u de versterker in- en uitschakelt.
 - Als het netsnoer niet op een geschakelde voedingsaansluiting op de versterker is aangesloten, moet u de spanningsschakelaar van het toestel op "ON" zetten nadat u de versterker hebt ingeschakeld. Wanneer u het toestel uitschakelt, moet u de spanningsschakelaar van het toestel op "OFF" zetten voordat u de versterker uitschakelt.
2. Regel het volume met behulp van de volumeknop.
 - ※ Voor meer informatie, zie "NAMEN EN FUNCTIES VAN ONDERDELEN".

HET LUIDSPREKERDOEK VERWIJDEREN (SC-A76, SC-C76)

- ※ Het doek op de voorkant van de luidsprekersystemen (SC-A76, SC-C76) kan worden verwijderd.
- Houd het doek vast aan beide kanten en trek naar voren om het te verwijderen.
- Om het weer aan te brengen, lijnt u de openingen in de vier hoeken van het luidsprekerdoek op met de uitstekende stukken in de vier hoeken van de luidsprekerkast en duwt u het erop.

STORINGSVERHELPING

■ **Is alles goed aangesloten?**

■ **Gebruikt u het toestel zoals beschreven in de gebruiksaanwijzing?**

■ **Werken de versterker en de speler(s) zoals verwacht?**

Als het toestel het niet goed doet, controleert u de punten in de onderstaande tabel. Als het probleem hiermee niet is opgelost, is het toestel misschien defect. Schakel het toestel uit, trek het netsnoer uit het stopcontact, en neem contact op met de winkel waar u het hebt gekocht. Als uw winkel u niet kan helpen, kunt u contact opnemen met de dichtstbijzijnde servicepunt van DENON.

Symptoom	Oorzaak	Oplossing
Actieve subwoofer (DSW-76): LED brandt niet en er is geen geluid wanneer de spanning wordt ingeschakeld.	<ul style="list-style-type: none"> De stekker steekt niet goed in het stopcontact. 	<ul style="list-style-type: none"> Controleer de aansluiting van het netsnoer.
Actieve subwoofer (DSW-76): LED brandt, maar er is geen geluid.	<ul style="list-style-type: none"> De snoeren zijn niet goed aangesloten. De volumeknop staat helemaal dicht. 	<ul style="list-style-type: none"> Sluit het goed aan. Draai de knop en zet hem in de gewenste stand.
Actieve subwoofer (DSW-76): LED knippert en er is geen geluid.	<ul style="list-style-type: none"> Het beveiligingscircuit is geactiveerd door een te hoog ingangssignaal of een te sterke temperatuurstijging. 	<ul style="list-style-type: none"> Zet de spanningsschakelaar op "OFF", wacht ten minste 1 minuut en zet dan de spanningsschakelaar weer op "ON". Als het probleem nog niet is opgelost, trekt u het netsnoer uit het stopcontact en neemt u contact op met de winkel.
Actieve subwoofer (DSW-76): Vervormd geluid.	<ul style="list-style-type: none"> Het volumeniveau is te hoog. Het geluid wordt vervormd op de aangesloten versterker. 	<ul style="list-style-type: none"> Draai de volumeknop naar links om het volume te verlagen. Versterk de lage tonen niet op de versterker. (Stel de lagetonenregeling of het volume van de versterker op een lage waarde.)
Actieve subwoofer (DSW-76): Trilling (luid continu geluid).	<ul style="list-style-type: none"> Volume van actieve subwoofer of versterker is te hoog ingesteld. 	<ul style="list-style-type: none"> Verlaag het volume van de actieve subwoofer of versterker.

TECHNISCHE GEGEVENS

■ Satelliet-luidsprekersysteem (SC-A76)

Model:	2-wegs, 2 luidsprekers Gesloten kast / Lage lekkrachtstroom
Aandrijfeenheden:	9 cm conus bass-mid x 1 1,9 cm zachte dome-tweeter voor hoog bereik x 1
Ingangsimpedantie:	6 Ω /ohm
Max. ingang:	40 watt (IEC) 100 watt (PEAK)
Kantelfrequentie:	5 kHz
Frequentiebereik:	60 Hz ~ 25 kHz
Afmetingen:	120 (B) x 180 (H) x 156 (D) mm
Gewicht:	1,6 kg

■ Middenluidsprekersysteem (SC-C76)

Model:	2-wegs, 3 luidsprekers Gesloten kast / Lage lekkrachtstroom
Aandrijfeenheden:	9 cm conus bass-mid x 2 1,9 cm zachte dome-tweeter voor hoog bereik x 1
Ingangsimpedantie:	6 Ω /ohm
Max. ingang:	40 watt (IEC) 100 watt (PEAK)
Kantelfrequentie:	5 kHz
Frequentiebereik:	60 Hz ~ 25 kHz
Afmetingen:	266 (B) x 120 (H) x 156 (D) mm
Gewicht:	2,1 kg

■ Actieve subwoofer (DSW-76)

Model:	Reflex-kast / Lage lekkrachtstroom Ingebouwde versterker
Aandrijfeenheid:	20 cm conus-luidspreker x 1
Frequentiebereik:	27 Hz ~ 200 Hz (LF Direct / Uit)
Nominaal uitgangsvermogen:	100 watt (4 Ω /ohm belasting, 55 Hz, T.H.V. 0,7%)
Ingangsimpedantie:	22 k Ω /kohm
Kantelfrequentie:	50 Hz ~ 200 Hz (Variabel) (LF Direct / Uit)
Voeding:	120V / 60Hz (Noord-Amerika) 230V / 50Hz (Europa)
Stroomverbruik:	55 watt (UL / IEC) Minder dan 1 watt (Standby)
Afmetingen:	262 (B) x 357 (H) x 434 (D) mm
Gewicht:	11,7 kg

* De technische gegevens en het ontwerp zijn onderhevig aan wijzigingen voor verbeteringen.

FÖRSIKTIGHETSMÅTT VID HANTERING

Vid installationen bör man noga undersöka installationsplatsen och -metoden med avseende på säkerhet.

Om du använder ett stativ, fäste e.dyl. ska du följa anvisningarna som medföljer dessa och kontrollera säkerheten före installation och användning. DENON ikläder sig inget ansvar för skador eller olyckor som orsakats av att enheten fallit ned.

Försiktighetsmått vid installation – Högtalarsystem (SC-A76, SC-C76)

Den ljudkvalitet som erhålls med högtalarsystemet påverkas av rummets storlek och typ (Japansk eller Västerländsk), samt av installationsmetoden. Beakta punkterna nedan innan du installerar högtalarsystemet.

- Notera att om du placerar högtalarsystemet på samma stativ eller hylla som en skivspelare kan detta resultera i ett tjutande ljud.
- Om det finns en vägg, glasdörr e.dyl. rakt framför eller bakom högtalarsystemet ska du täcka väggen eller dörren med en tjock gardin för att förhindra resonans och reflekterat ljud.
- Högtalarsystemet är av typen med lågt läckflöde och kan användas nära TV-apparater. Det kan dock förekomma färgfläckar i bilden, beroende på vilken TV som används. Om detta inträffar stänger du av TV:n, väntar 15 till 30 minuter och slår sedan på TV:n igen. TV-apparatens automatiska degauss-krets (avmagnetisering) bör då kunna minska fläckarna på bilden. Om dessa ändå inte försvinner placerar du högtalaren längre bort från TV:n.
- Om du tänker placera högtalarna (högtalarsystemen SC-A76 och SC-C76) på ett stativ e.dyl. ska du sätta på de medföljande glidskydden (kork, ungefär 1 mm tjocka) i bottenplattans fyra hörn. (Se bilden till höger.)

[Satellithögtalarsystem]

(bild på SC-A76:s botten)

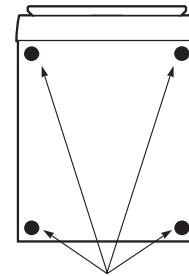

Glidskydd

[Botten]

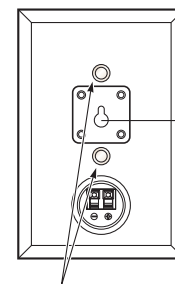

Nyckelhålsfäste

Monteringskruvhål för högtalarstativ/högtalarfäste

[Bak]

- När du monterar satellithögtalarsystemet (SC-A76) på ett stativ eller ställ kan du använda M5-muttrar som monteras i satellithögtalarsystemets (SC-A76) botten med 60 mm intervall. Vid monteringen följer du anvisningarna i bruksanvisningen som medföljer högtalarstativet eller takmonteringsfästet. Var noga med att installera rätt och säkert.

FÖRSIKTIHETSMÅTT:

- För en säker drift bör du aldrig placera föremål på eller luta dem mot högtalarsystemet.
- Högtalaren kan välta eller falla om man riktar en kraft mot dess sidor. Var noga med att undvika detta, eftersom det kan leda till personskada eller andra allvarliga olyckor.

VARNING:

- Om du väljer att tak- eller väggmontera högtalarsystemen ska du anförtro arbetet åt specialister.
- Fäst högtalarkablarna vid en vägg e.dyl. för att förhindra att man snubblar över dem eller drar i dem på något annat vis, och därmed gör så att högtalarsystemen faller ned.
- Kontrollera säkerheten efter att högtalarna installerats. Utför sedan säkerhetsinspektioner med jämna mellanrum för att försäkra dig om att högtalarna inte kan falla. DENON ikläder sig aldrig ansvar för skador eller olyckor som uppkommit p.g.a. olämpligt val av plats eller procedur för installation.

[Centerhögtalarsystem]

(bild på SC-A76:s botten)

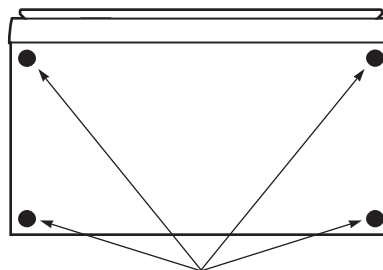

Glidskydd

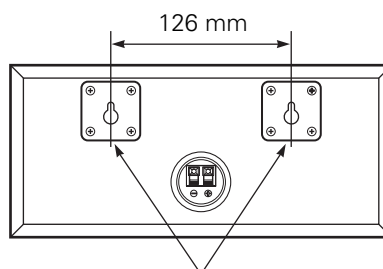
[Botten]

Nyckelhålsfäste

[Bak]**■ Användning vid väggmontering av SC-C76:**

SC-C76 kan väggmonteras med hjälp av nyckelhålfästena på dess bakpanel.

För att göra detta monterar man de två skruvarna i väggen med ett avstånd på 126 mm från varandra (lika med avståndet mellan fästhålerna för väggmontering på SC-C76:s bakpanel).

När skruvarna monterats i väggen hänger man upp högtalaren på skruvhuvudena.

Se till att väggen du monterar på klarar högtalarsystemets vikt.

Lägg märke till att DENON inte ikläder sig något ansvar för skador som orsakats av att högtalarna fallit.

FÖRSIKTIGT:

- Om högtalarna installeras på ett instabilt ställe kan de välta eller falla, vilket kan leda till allvarliga olyckor.

Andra försiktighetsmått – ALLA (SC-A76, SC-C76, DSW-76)

- Lagg märke till att det kan förekomma färgfläckar i en TV-apparat p.g.a. den växelverkar med högtalarsystemet om det finns en magnet eller något föremål som alstrar magnetisk kraft i närheten.

Exempel: (a) När det finns magneter på räckets eller ställets dörr.
 (b) När det finns en sjukvårdsanordning utrustad med magneter i närheten.
 (c) När leksaker eller andra föremål som innehåller magneter finns i närheten.
- Lagg märke till att bilderna i denna bruksanvisning i förklaringsyfte kan skilja sig något från de verkliga produkterna.
- Behåll bruksanvisningen.
Efter att ha läst den ska du förvara den på ett säkert ställe. Vi rekommenderar också att du fyller i de nödvändiga punkterna på omslagets baksida.

Försiktighetsmått vid installation – Aktiv subwoofer (DSW-76)

- Lagg märke till att om du placerar den aktiva subwoofern på samma ställ eller hylla som en skivspelare kan detta resultera i ett tjtande ljud.
- Den aktiva subwoofern DSW-76 är av typen med lågt läckflöde och kan användas i närheten av TV-apparater. Beroende på typen av TV kan dock färgfläckar förekomma i bilden. Om detta skulle inträffa stänger du av strömmen till TV:n, flyttar subwoofern från TV:n lite, väntar i 15 till 30 minuter och sätter sedan på TV:n igen. TV:ns automatiska degausskrets (avmagnetisering) bör reducera färgfläckarna på bilden. Om fläckarna dock inte försvinner ska du flytta subwoofern och TV:n från varandra ytterligare en bit.
- Installera på ett stadigt, plant golv för att förhindra olyckor orsakade av att enheterna faller.
- Placera aldrig en skivspelare, CD-spelare eller någon annan AV-enhet ovanpå den aktiva subwoofern.

Andra försiktighetsmått – Aktiv subwoofer (DSW-76)

- Den aktiva subwoofers inbyggda förstärkare (DSW-76) omfattar en dämpningskrets. Utsignalen dämpas kraftfullt i flera sekunder efter att strömmen slagits på. Om volymen justeras i det läget kan utnivån bli extremt hög när dämpningskretsen avkätiveras. Var noga med att vänta tills dämpningskretsen avaktiverats innan du justerar volymen.
- Lagg märke till att färgfläckar kan förekomma i TV:n e.dyl. p.g.a. växelverkan med subwoofern om det finns en magnet eller något föremål som alstrar magnetisk kraft i närheten.

Exempel: (a) När det finns magneter på räckets eller ställets dörr.
 (b) När det finns en sjukvårdsanordning utrustad med magneter i närheten.
 (c) När det finns leksaker eller andra föremål som innehåller magneter i närheten.
- Lagg märke till att bilderna i denna bruksanvisning i förklaringsyfte kan skilja sig något från de verkliga produkterna.
- Behåll bruksanvisningen.
Efter att ha läst den ska du förvara den på ett säkert ställe. Vi rekommenderar också att du fyller i de nödvändiga punkterna på omslagets baksida.

VARNING:

- Fäst nätkabeln vid en vägg e.dyl. för att förhindra att man snubblar över den eller oavsiktligen drar i den på något annat vis, och därmed får högtalarsystemen att falla.

DELARNAS NAMN OCH FUNKTION

Den aktiva subwoofers (DSW-76) bakpanel

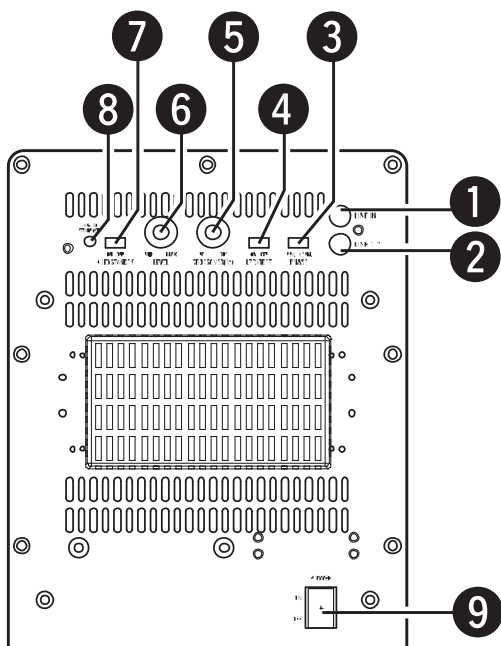

1 Linjeingång (LINE IN)

- Anslut denna till AV-surroundreceiverns (eller förstärkarens) pre-outkontakt ("SUBWOOFER", "MONO OUT" etc.) med hjälp av den medföljande anslutningskabeln (3 meters RCA-stiftkabel).
- För att ansluta till en DENON AV-surroundreceiver (eller förstärkare) ansluter du denna linjeingångskontakt till subwooferanslutningen på surroundreceiverns baksida.

2 Linjeutgång (LINE OUT)

- Signalen som sänds in vid linjeingången sänds här ut parallellt.
- Om du använder två aktiva subwoofers ansluter du den andra subwoofers linjeingång till denna kontakt.

3 Fasväljare (PHASE)

- Denna växlar utsignalens fas med avseende på insignalen.
- Normalt använder du den aktiva subwoofern med denna väljare inställd i "NORM."-läge. Om kontinuiteten mellan ljudet från den aktiva subwoofern och vänster och höger högtalare verkar onaturlig kan du försöka växla till "REV."-läge. Ställ väljaren i det läge som ger det mest naturliga ljudet.

4 LF direct-omkopplare (LF DIRECT)

- Om denna funktion är aktiverad när du använder den aktiva subwoofern DSW-76 ansluten till en DENON AV-surroundreceiver (eller förstärkare) kopplas signalerna förbi den aktiva subwoofers delnings- och ljudstyrkekretsar, vilket ger ett renare och bättre ljud. Vi rekommenderar att du vrider LF DIRECT-omkopplaren (4) till "ON"-läget. Lägg märke till att delningskontrollen (5) och ljudstyrkekontrollen (6) inte längre fungerar när du gjort detta.

5 Delningsfrekvenskontroll (CROSSOVER)

- Denna kontroll fungerar endast när LF DIRECT-omkopplaren (4) är ställd i "OFF"-läge.
- Den bestämmer den övre gränsen för frekvenser som återges av den aktiva subwoofern.
- Inställningskriterier
 - 50 Hz : För vänster/höger högtalare med en diameter på 20 cm eller mer
 - 100Hz : För vänster/höger högtalare med en diameter mellan 10 och 25 cm
 - 200Hz : För vänster/höger högtalare med en diameter på 12 cm eller mindre
- Om du använder en Dolby Digital- eller dts-kompatibel AV-surroundreceiver (eller förstärkare) rekommenderar vi att du vrider LF DIRECT-omkopplaren (4) till "ON"-läget och inte använder denna funktion.
 - ※ "Dolby" är ett varumärke som tillhör Dolby Laboratories Licensing Corporation.
 - ※ "dts" är ett varumärke som tillhör Digital Theater Systems.

Om valet av AV-surroundreceiverns (eller förstärkarens) delningsfrekvens:

Delningsfrekvensen för satellit-/centerhögtalare och den aktiva subwoofern (gränsen mellan det frekvensomfång som återges av den aktiva subwoofern och det som återges av de andra högtalarna) är inställd på den anslutna AV-surroundreceivern (eller förstärkaren) och ligger vanligtvis till mellan 80 och 120 kHz.

På vissa AV-surroundreceiverns (eller förstärkare), inklusive DENONs AV-surroundreceiver (eller förstärkare), går det dock att välja denna frekvens. När man använder denna typ av förstärkare kan man således ställa in delningsfrekvensen efter behag.

När SYS-76HT används med denna typ av förstärkare, kan man få en fylligare ljudåtergivning genom att ställa delningsfrekvensen kring 135 Hz eller närmaste värde. Justera frekvensen enligt dina önskemål. För anvisningar om hur du gör inställningen, se din förstärkares bruksanvisning.

Om du ansluter till en Dolby Digital- eller dts-kompatibel AV-förstärkare rekommenderar vi, vare sig denna har fast eller ställbar delningsfrekvens, att du ställer LF DIRECT-omkopplaren på den aktiva subwoofern (DSW-76) i "ON"-läge.

6 Ljudstyrkekontroll (LEVEL)

- Denna kontroll fungerar endast när LF DIRECT-omkopplaren (4) är ställd i "OFF"-läge.
- Använd den till att justera ljudstyrkan på den aktiva subwoofern.
- När man vrider den medurs (↻) från mittläget ökar ljudstyrkan på den aktiva subwoofern, och när man vrider moturs (↺), minskar ljudstyrkan. Ställ in önskat läge.
- För vissa signaler återges ett mycket svagt ljud, även när ljudstyrkekontrollen ("LEVEL") vrids moturs (↺) och ställs i minimiläge ("MIN"). Detta är inte tecken på något fel.

Om det skulle inträffa ansluter du kabeln kopplad till apparatens LINE IN-ingång till en utgång (SUB WOOFER PRE OUT, MONO OUT, etc.) på vilken signalerna passerar genom huvudvolymkretsarna på AV-surroundreceivern (eller förstärkaren) etc. innan de skickas ut.

Använd apparatens ljudstyrkekontroll ("LEVEL") för att justera ljudstyrkeskillnaden mellan superwoofern och de andra högtalarna (front, center, surround, etc.) och justera den totala ljudstyrkan med huvudvolymkontrollen på AV-surroundreceivern (eller förstärkaren) etc.

7 Auto standby-väljare (AUTO STANDBY)

ON : Auto standby-funktionen är aktiverad
OFF : Auto standby-funktionen är avaktiverad

Auto standby-funktion:

AV-surroundreceivern (eller förstärkaren) försätts automatiskt i standby-läge vid 5 till 11 minuters inaktivitet, vilket sparar elektricitet.

När en signal tas emot slås strömmen på omedelbart.

8 Statusindikator

- Den tvåfärgade indikatorn anger den aktiva subwoofers driftstatus enligt följande:
Strömmen "PÅ"Lyser grön
Automatisk avstängning (standby-läge)
.....Lyser röd
Strömmen "AV"Indikatorn släckt
Skyddskretsen aktiveradBlinkar rött

9 Strömbrytare (POWER)

- När denna ställs i "ON"-läge slås strömmen på.
- Det tar flera sekunder innan apparaten börjar fungera. Detta beror på att den innehåller en inbyggd dämpningskrets för att förhindra ljudstörningar när strömmen slås på eller av.
- När strömbrytaren ställs i "OFF"-läge slås strömmen av.

ANSLUTNINGAR

FÖRSIKTIGHETSMÅTT:

- Anslut inte nätkabeln i ett vägguttag förrän alla anslutningar är klara.
- Var noga med att koppla till rätt kanal, L (vänster) till L och R (höger) till R.
- Sätt i nätkontakten ordentligt. En lös anslutning kan orsaka brus.
- Lägg märke till att om du buntar ihop stiftkablar med nätkablar, eller leder stiftkablar nära transformatorn, kan detta orsaka surrande ljud eller brus.
- Kontrollera högtalarnas och AV-surroundreceiverns (eller förstärkarens) anslutningspoler och var noga med att koppla rätt. Anslut högtalarens röda kontakt till "+"-högtalarkontakten på AV-surroundreceivern (eller förstärkaren) och den svarta kontakten på högtalaren till "-"-högtalarkontakten på AV-surroundreceivern (eller förstärkaren).

(1) Ansluta linjeingången (LINE IN) – Aktiv subwoofer (DSW-76)

- ※ Anslut denna till pre-outkontakten för den aktiva subwoofern på AV-surroundreceivern (eller förstärkaren) ("SUBWOOFER PREOUT", "MONO OUT", etc.) med hjälp av den medföljande anslutningskabeln (3 meters RCA-stiftkabel).

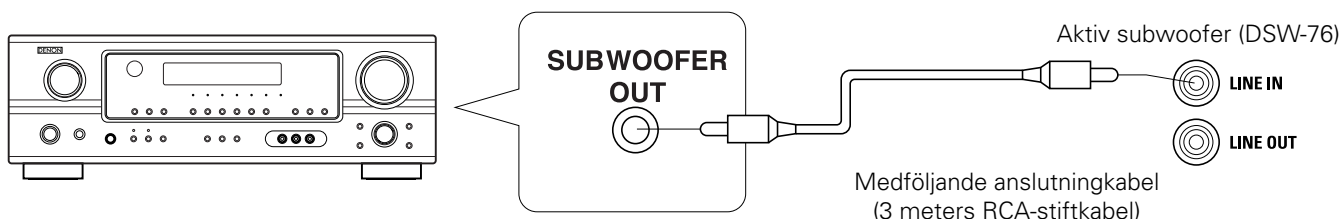

FÖRSIKTIGT:

- Om denna kontakt ansluts till pre-outkontakten för surroundsystemets centerkanal på en stereoförstärkare eller AV-surroundreceiver (eller förstärkare) kommer endast centerkanalens basljud att återges, vilket gör att det totala basljudet blir otillräckligt.

(2) Ansluta högtalarkontakterna – Högtalarsystem (SC-A76, SC-C76)

- ※ Läs AV-surroundreceivers (eller förstärkarena) bruksanvisning noga innan du börjar ansluta.
- ※ Stäng alltid av strömmen till utrustningen och dra ut nätkontakterna ur vägguttagen innan du ansluter eller ändrar någon anslutning.

■ Ansluta högtalarkontakterna

1. Skala av manteln vid anslutningskabelns ände och tvinnna trådarna för hand så att de inte sticker ut och orsakar korslutning.
2. Tryck och sänk spaken och för in kabelns tråd i hålet.
3. Släpp spaken.
Dra försiktigt i anslutningskabeln för att kontrollera att den sitter fast ordentligt.

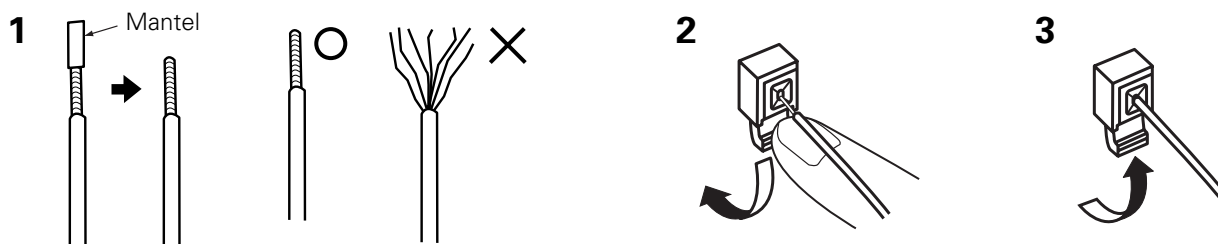

Svart : "–" (negativ)
Silverfärgad tråd

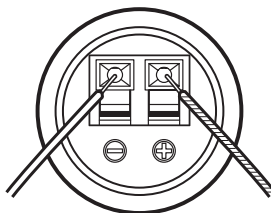

Röd : "+" (positiv)
Kopparfärgad tråd

OBSERVERA: Se till att trådarna inte vidrör varandra.

När anslutningarna är klara drar du försiktigt i högtalarkablarna för att kotrollera att de sitter fast ordentligt.

FÖRSIKTIGT:

- Var noga med att koppla ihop den positiva ("+", röd) och negativa ("–", svart) sidan med vänster och höger högtalare på rätt sätt.
- Anslut änden med kopparfärgade trådar på den medföljande anslutningskabeln till den röda högtalarkontakten.
- För att undvika att skada kretsarna får du aldrig kortsluta koppar- och silverfärgade trådar, eller vänster och höger kabel.

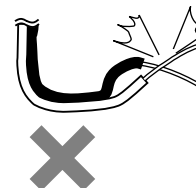

Vid installationen ska du noggrant undersöka installationsplatsen och -metoden med avseende på säkerheten.

Om du använder ställ, fästen e.dyl. ska du följa säkerhetsanvisningarna i de medföljande bruksanvisningarna innan du installerar och använder systemet. DENON ikläder sig inget ansvar för skador eller olyckor som uppkommit till följd av att enheten fallit.

ANVÄNDA DEN AKTIVA SUBWOOFERN (DSW-76)

1. Ställ strömbrytaren i "ON"- läge.

- När enhetens nätkabel är inkopplad i ett switchat nätuttag på AV-surroundreceivern (eller förstärkaren) och om strömbrytaren är i "ON"- läge slås enhetens ström på och av automatiskt när man slår på och av strömmen till AV-surroundreceivern (eller förstärkaren).
- Om nätkabeln inte är isatt i ett switchat nätuttag på AV-surroundreceivern (eller förstärkaren) ställer du enhetens strömbrytare i "ON"- läge efter att ha satt på AV- surroundreceivern (eller förstärkaren). För att stänga av enhetens ström ställer du först enhetens strömbrytare i "OFF"- läge och stänger sedan av strömmen till AV-surroundreceivern (eller förstärkaren).

2. Justera ljudstyrkan med ljudstyrkekontrollen.

- ※ För närmare anvisningar, se "DELARNAS NAMN OCH FUNKTION".

BORTTAGNING AV HÖGTALARNÄT (SC-A76, SC-C76)

※ Det går att ta av nätet framtill på högtalarna (SC-A76, SC-C76).

- För att ta bort det fattar du nätets båda sidor och drar framåt.
- För att montera riktar du in högtalarnätets fyra hörn mot lådans fyra utskjutande delar och trycker inåt.

FELSÖKNING

■ Är anslutningarna rätt utförda?

■ Har du följt beskrivningarna i bruksanvisningen?

■ Fungerar AV-surroundreceivern (eller förstärkaren) och spelaren(arna) som de ska?

Om enheten inte fungerar kontrollerar du punkterna i tabellen nedan. Om detta inte löser problemet kan det hända att enheten är trasig. Stäng då av strömmen, dra ut nätkabeln ur vägguttaget och kontakta sedan inköpsstället. Om man inte kan hjälpa dig där ska du kontakta närmaste auktoriserade DENON-serviceställe.

Symptom	Orsak	Åtgärd
Aktiv subwoofer (DSW-76): Indikatorn lyser inte och inget ljud hörs när strömmen slås på.	<ul style="list-style-type: none"> Nätkontakten är inte rätt isatt. 	<ul style="list-style-type: none"> Kontrollera nätkontaktens anslutning.
Aktiv subwoofer (DSW-76): Indikatorn lyser men inget ljud hörs.	<ul style="list-style-type: none"> Kablarna är inte rätt anslutna. Ljudstyrkekontrollen har ställts i lägsta nivå. 	<ul style="list-style-type: none"> Anslut ordentligt. Vrid kontrollen till önskat läge.
Aktiv subwoofer (DSW-76): Indikatorn blinkar och inget ljud hörs.	<ul style="list-style-type: none"> Skyddskretsen har aktiverats p.g.a. för stor ingångseffekt eller temperaturökning. 	<ul style="list-style-type: none"> Ställ strömbrytaren i "OFF"-läge, vänta minst 1 minut och ställ sedan tillbaka den i "ON"-läge. Om problemet kvarstår drar du ut nätkabeln ur vägguttaget och kontaktar ditt inköpsställe.
SAktiv subwoofer (DSW-76): Ljudet är förvrängt.	<ul style="list-style-type: none"> Ljudstyrkenivån är för hög. Ljudet förvrängs vid den anslutna AV-surroundreceivern (eller förstärkaren). 	<ul style="list-style-type: none"> Vrid ljudstyrkekontrollen moturs för att sänka ljudstyrkan. Förstärk inte basljudet på AV-surroundreceivern (eller förstärkaren). (Sänk AV-surroundreceiverns (eller förstärkarens) baskontroll eller ljudstyrka.)
Aktiv subwoofer (DSW-76): Vibration (ett starkt kontinuerligt ljud hörs).	<ul style="list-style-type: none"> Den inställda ljudstyrkan på den aktiva subwoofern eller AV-surroundreceivern (eller förstärkaren) är för hög. 	<ul style="list-style-type: none"> Sänk ljudstyrkan på den aktiva subwoofern eller AV-surroundreceivern (eller förstärkaren)

SPECIFIKATION

■ Satellithögtalarsystem (SC-A76)

Typ:	2-vägs, 2 högtalare Sluten låda/Lågt läckflöde
Drivenheter:	9 cm kon, bas-mellan x 1 1,9 cm mjuk kupol, diskant x 1
Ingångsimpedans:	6 Ω /ohm
Max. ingång:	40 watt (IEC) 100 watt (PEAK)
Delningsfrekvens:	5 kHz
Frekvensomfång:	60 Hz ~ 25 kHz
Mått:	120 (B) x 180 (H) x 156 (D) mm
Vikt:	1,6 kg

■ Centerhögtalarsystem (SC-C76)

Typ:	2-vägs, 3 högtalare Sluten låda/lågt läckflöde
Drivenheter:	9 cm kon, bas-mellan x 2 1,9 cm mjuk kupol, diskant x 1
Ingångsimpedans:	6 Ω /ohm
Max. ingång:	40 watt (IEC) 100 watt (PEAK)
Delningsfrekvens:	5 kHz
Frekvensomfång:	60 Hz ~ 25 kHz
Mått:	266 (B) x 120 (H) x 156 (D) mm
Vikt:	2,1 kg

■ Aktiv subwoofer (DSW-76)

Typ:	Reflexlåda/Lågt läckflöde Inbyggd förstärkare
Drivenhet:	20 cm kon x 1
Frekvensomfång:	27 Hz ~ 200 Hz (LF Direct/av)
Nominell uteffekt:	100 watt (4 Ω /ohmios, 55Hz, T.H.D. 0,7%)
Ingångsimpedans:	22 k Ω /kohm
Delningsfrekvens:	50 Hz ~ 200 Hz (ställbar) (LF Direct/av)
Strömförsörjning:	120V / 60Hz (Nordamerika) 230V / 50Hz (Europa)
Strömförbrukning:	55 watt (UL/IEC) Mindre än 1 watt (Standby)
Mått:	262 (B) x 357 (H) x 434 (D) mm
Vikt:	11,7 kg

* Specifikationer och design kan, i förbättringssyfte, ändras utan föregående meddelande.

MEMO:

MEMO:

DENON

TOKYO, JAPAN
www.denon.com

Denon Brand Company, D&M Holdings Inc.
Printed in China 00D 511 4391 008

Free Manuals Download Website

<http://myh66.com>

<http://usermanuals.us>

<http://www.somanuals.com>

<http://www.4manuals.cc>

<http://www.manual-lib.com>

<http://www.404manual.com>

<http://www.luxmanual.com>

<http://aubethermostatmanual.com>

Golf course search by state

<http://golfingnear.com>

Email search by domain

<http://emailbydomain.com>

Auto manuals search

<http://auto.somanuals.com>

TV manuals search

<http://tv.somanuals.com>