



POWERBACK®

ELECTRIC GENERATOR

Operator's Manual

Record All Information
for future reference:

Brand: _____

Purchase Date: _____

Model #: _____

Serial #: _____

Questions? 1-800-888-2468

Register your product online
www.devap.com

CONSUMER SAFETY INFORMATION 2
SAFETY GUIDELINES/DEFINITIONS 2
SAFETY INSTRUCTIONS2-8
SPECIFICATIONS 8
ASSEMBLY 9
OPERATION10-12
MAINTENANCE13-17
STORAGE18
WATTAGE CALCULATIONS19-21
TROUBLESHOOTING GUIDE 22
AVAILABLE REPAIR PARTS23
WARRANTY24
ESPAÑOL25-48
FRANÇAIS49-72

Part No. A04669 Rev. 1 01/19/05

READ AND SAVE THESE INSTRUCTIONS

Download from Www.Somanuals.com. All Manuals Search And Download.

CONSUMER GENERAL AND SERVICE INFORMATION

**DO NOT RETURN THIS PRODUCT TO THE RETAILER! FOR SERVICE OPTIONS
CALL: 1-800-888-2468**

- Please read and follow these instructions for proper use and maintenance.
- Please take the time now to register your generator online at www.devap.com.
- If you experience any problems and need assistance, please call us at our toll free number **1-800-888-2468, Monday through Saturday, 8:00 a.m. To 6:00 p.m. C.S.T.**
- If repair or service part purchase is required, our many Authorized Warranty Service Centers are conveniently located and equipped to handle all in-warranty and out-of-warranty service.
- For the location of the nearest Authorized Warranty Service Center call 1-800-888-2468, 24 hours a day, 7 days a week or visit our web site at www.devap.com.
- Retain sales receipt as proof of purchase for warranty service.
- **Read and understand all safety warnings.**
- Do not operate this unit until you have read and understand this Owners Manual for Safety, Operation, and Maintenance Instructions.

CONSUMER SAFETY INFORMATION

▲ WARNING

Read Operators Manual. Do not operate equipment until you have read operators Manual for Safety, Assembly, Operation, and Maintenance Instructions.

▲ WARNING

This product is equipped with a spark arresting muffler. It is a violation of California statutes section 130050 and/or sections 4442 and 4443 of the California Public Resources Code, unless the engine is equipped with a spark arrester, as defined in section 4442, and maintained in effective working order. Spark arrester are also required on some U.S. Forest Service land and may also be legally required under other states and ordinances.

▲ WARNING

Engine exhaust contains chemicals known, in certain quantities, to cause cancer, birth defects or other reproductive harm.

SAFETY GUIDELINES / DEFINITIONS

This manual contains information that is important for you to know and understand. This information relates to protecting YOUR SAFETY and PREVENTING EQUIPMENT PROBLEMS. To help you recognize this information, we use the symbols below. Please read the manual and pay attention to these sections.

⚠ DANGER

indicates an imminently hazardous situation which, if not avoided, will result in death or serious injury.

⚠ WARNING

indicates a potentially hazardous situation which, if not avoided, could result in death or serious injury.

⚠ CAUTION

indicates a potentially hazardous situation which, if not avoided, may result in minor or moderate injury

CAUTION

used without the safety alert symbol indicates potentially hazardous situation which, if not avoided, may result in property damage.

IMPORTANT SAFETY INSTRUCTIONS

⚠ WARNING

Improper operation or maintenance of this product could result in serious injury and property damage. **Read and understand all warnings and operating instructions before using.**

⚠ DANGER

RISK OF ELECTROCUTION AND FIRE



HAZARD	WHAT CAN HAPPEN	HOW TO PREVENT IT
Attempting to connect generator directly to the electrical system of any building structure.	Back feeding electricity through a building's electrical system to the outside utility feed lines could endanger repair persons attempting to restore service.	Never backfeed electricity through a structure's electrical system.
Operation of generator in rain, wet, icy, or flooded conditions.	Water is an excellent conductor of electricity! Water which comes in contact with electrically charged components can transmit electricity to the frame and other surfaces, resulting in electrical shock to anyone contacting them.	Operate generator in a clean, dry, well ventilated area. Make sure hands are dry before touching unit.

⚠ DANGER**RISK OF ELECTROCUTION AND FIRE
(Continued)**

HAZARD	WHAT CAN HAPPEN	HOW TO PREVENT IT
Use of worn, damaged, undersized or ungrounded extension cords.	Contact with worn or damaged extension cords could result in electrocution.	Inspect extension cords before use and replace with new cord if required.
	Use of undersize extension cords could result in overheating of the wires or attached items, resulting in fire.	Use proper size (wire gauge) cordset for application see chart in the Assembly section of this manual.
	Use of ungrounded cordsets could prevent operation of circuit breakers and result in electrical shock.	Always use a cordset having a grounding wire with an appropriate grounding plug. DO NOT use an ungrounded plug.
Placing generator on or against highly conductive surface, such as a steel walkway or metal roof.	Accidental leakage of electrical current could charge conductive surfaces in contact with the generator.	Place generator on low conductivity surface such as a concrete slab. ALWAYS operate generator a minimum of six feet from any conductive surface.
Improper connection of items to generator.	Exceeding the load capacity of the generator by attaching too many items, or items with very high load ratings to it could result in overheating of some items or their attachment wiring resulting in fire or electrical shock.	Read the load rating chart and instructions in the Wattage Calculation section. Make sure that the summation of electrical loads for all attachments does not exceed the load rating of the generator.
Operation of unit when damaged, or with guards or panels removed.	Attempting to use the unit when it has been damaged, or when it is not functioning normally could result in fire or electrocution.	Do not operate generator with mechanical or electrical problem. Have unit repaired by an Authorized Service Center.
	Removal of guarding could expose electrically charged components and result in electrocution.	Do not operate generator with protective guarding removed.

▲ DANGER**RISK OF FIRE**

HAZARD	WHAT CAN HAPPEN	HOW TO PREVENT IT
Attempting to fill the fuel tank while the engine is running.	Gasoline and gasoline vapors can become ignited by coming in contact with hot components such as the muffler, engine exhaust gases, or from an electrical spark.	Turn engine off and allow it to cool before adding fuel to the tank. Equip area of operation with a fire extinguisher certified to handle gasoline or fuel fires.
Sparks, fire, hot objects	Cigarettes, sparks, fires, or other hot objects can cause gasoline or gasoline vapors to ignite.	Add fuel to tank in well ventilated area. Make sure there are no sources of ignition near the generator.
Improper storage of fuel	Improperly stored fuel could lead to accidental ignition. Fuel improperly secured could get into the hands of children or other unqualified persons.	Store fuel in a OSHA approved container designed to hold gasoline. Store container in secure location to prevent use by others.
Inadequate ventilation for generator	Materials placed against or near the generator or operating the generator in areas where the temperature exceeds 104° F. ambient (such as storage rooms or garages) can interfere with its proper ventilation features causing overheating and possible ignition of the materials or buildings.	Operate generator in a clean, dry, well ventilated area a minimum of four feet from any building, object or wall. DO NOT OPERATE UNIT INDOORS OR IN ANY CONFINED AREA.
Tampering with factory set engine speed settings.	Engine speed has been factory set to provide safe operation. Tampering with the engine speed adjustment could result in overheating of attachments and could cause a fire.	Never attempt to " speed-up " the engine to obtain more performance. Both the output voltage and frequency will be thrown out of standard by this practice, endangering attachments and the user.
Overfilling the fuel tank – fuel spillage.	Spilled fuel and its vapors can become ignited from hot surfaces or sparks.	Use care in filling the tank to avoid spilling fuel. Make sure fuel cap is secured tightly and check engine for fuel leaks before starting engine. Move generator away from refueling area or any spillage before starting engine. Allow for fuel expansion. Keep maximum fuel level ¼ inch below the tip of the fuel tank. Never refuel with the engine running.

▲ DANGER**RISK OF INJURY AND PROPERTY DAMAGE WHEN TRANSPORTING GENERATOR**

HAZARD	WHAT CAN HAPPEN	HOW TO PREVENT IT
Fire, Inhalation, Damage to Vehicle Surfaces	Fuel or oil can leak or spill and could result in fire or breathing hazard, serious injury or death can result. Fuel or oil leaks will damage carpet, paint or other surfaces in vehicles or trailers.	If generator is equipped with a fuel shut-off valve, turn the valve to the off position before transporting to avoid fuel leaks. If generator is not equipped with a fuel shut-off valve, drain the fuel from tank before transporting. Transport fuel only in an OSHA approved container. Always place generator on a protective mat when transporting to protect against damage to vehicle from leaks. Remove generator from vehicle immediately upon arrival at your destination.

▲ DANGER**RISK OF BREATHING - INHALATION HAZARD**

HAZARD	WHAT CAN HAPPEN	HOW TO PREVENT IT
Gasoline engines produce toxic carbon monoxide exhaust fumes.	Breathing exhaust fumes will cause serious injury or death.	Operate generator in clean, dry, well ventilated area. Never operate unit in enclosed areas such as garages, basements, storage, sheds, or in any location occupied by humans or animals. Keep children, pets and others away from area of operating unit.

▲ WARNING**RISK OF UNSAFE OPERATION**

HAZARD	WHAT CAN HAPPEN	HOW TO PREVENT IT
Operation of generator in careless manner	All sources of energy include the potential for injury. Unsafe operation or maintenance of your generator could lead to serious injury or death to you or others.	<ul style="list-style-type: none"> Review and understand all of the operating instructions and warnings in this manual. Become familiar with the operation and controls of the generator. Know how to shut it off quickly. Equip area of operation with a fire extinguisher certified to handle gasoline or fuel fires. Keep children or others away from the generator at all times.

⚠ WARNING**RISK OF UNSAFE OPERATION
(Continued)**

HAZARD	WHAT CAN HAPPEN	HOW TO PREVENT IT
Operation of voltage sensitive appliances without a voltage surge protector	Any gasoline operated household generator will incur voltage variations causing damage to voltage sensitive appliances or could result in fire.	Always use a U.L. listed voltage sensitive surge protector to connect voltage sensitive appliances (TV, computer, stereo, etc.). Failure to use a U.L. listed voltage surge protector will void the warranty on your generator. Notice: A multiple outlet strip is not a surge protector. Make sure you use a U.L. listed voltage surge protector
Raising or suspending generators equipped with lift rings improperly	Generator could fall causing serious injury or death to you or others.	Always use proper connecting procedures as described in this manual when connecting cables, chains, or straps for raising or suspending generators equipped with lift rings.
	Improper raising or suspending can cause damage to the generator.	Always use cables, chains, or straps rated at 2000 lbs working load or more to raise or suspend generator.
Operating generator while suspended	Generator will not operate properly and will cause damage to the generator and could cause serious injury or death to you or others.	Never operate generator while suspended or in an unlevel position. Always operate generate on a flat, level surface.

⚠ WARNING**RISK OF HOT SURFACES**

HAZARD	WHAT CAN HAPPEN	HOW TO PREVENT IT
Contact with hot engine and generator components.	Contact with hot surfaces, such as engines exhaust components, could result in serious burns.	During operation, touch only the control surfaces of the generator. Keep children away from the generator at all times. They may not be able to recognize the hazards of this product.

HAZARD

⚠ WARNING

RISK OF FALLING



HAZARD	WHAT CAN HAPPEN	HOW TO PREVENT IT
<p>A portable generator can fall from an elevated position causing equipment damage or serious injury.</p>	<p>A portable generator can fall from a table, workbench, or roof causing damage to the generator and could result in serious injury or death.</p>	<p>Always operate generator in a stable secure position to prevent accidental movement of the unit. Never operate generator on a roof or other elevated position.</p>

⚠ WARNING

RISK OF MOVING PARTS



HAZARD	WHAT CAN HAPPEN	HOW TO PREVENT IT
<p>Contact with moving parts can result in serious injury.</p>	<p>The generator contains parts which rotate at high speed during operation. These parts are covered by guarding to prevent injury.</p>	<p>Never operate generator with guarding or cover plates removed. Avoid wearing loose fitting clothing or jewelry which could be caught by moving parts.</p>

⚠ WARNING

RISK FROM LIFTING



HAZARD	WHAT CAN HAPPEN	HOW TO PREVENT IT
<p>Lifting a heavy object.</p>	<p>Serious injury can result from attempting to lift a heavy object.</p>	<p>This generator is heavy and lifting it may require assistance.</p>

SPECIFICATIONS

MODEL	GM1000
HORSE POWER	2.4
RATED/SURGE WATTS	1000/1250
VOLTAGE	120V
AMPERAGE	8.3 A
PHASE	SINGLE
HERTZ	60 Hz
ENGINE SPEED	3600 RPM
MAX. AMBIENT TEMP.	104° F
FUEL CAPACITY	1.2 GALLON
RUN TIME @ 50%/100%	8/6 HOURS

ASSEMBLY

⚠ CAUTION Read this manual. Do not attempt to operate equipment until you have read this Manual for Safety, Operation, and Maintenance Instructions.

NOTE: Left and right describes the location of a part with the operator facing the outlet panel.

REMOVE GENERATOR FROM CARTON

- Open carton from top.
- Locate and remove the handle kit.
- Assemble the handle to the top of the generator using the screwdriver and screws supplied. Save the screwdriver and spark plug wrench for future use.
- Carefully lift generator from carton.

GROUNDING THE GENERATOR

A grounding screw is supplied on the generator for use when required by local electrical ordinances. Refer to article 250 of the National Electrical Code to clarify any needed grounding information. Your local electric company or a certified electrician should be able to help you with this information.

EXTENSION CORDS

When using an appliance or tool at a considerable distance from the generator, a 3-wire extension cord that has a 3-blade grounding plug and a 3-slot receptacle that accepts the tool's plug **MUST** be used in order to reduce the risk of electrical shock. A cord of adequate size must be used. Using the following chart to determine the minimum wire size required.

Cord Length	Wire Gauge Size	Amperage
0 to 100 ft.	14 ga.	Up to 10 amp draw

⚠ CAUTION An extension cord that is hot to the touch is overloaded. Repair or replace damaged extension cords immediately.

⚠ WARNING DO NOT connect this generator to the main electrical supply coming into a house.

OPERATION

KNOW YOUR GENERATOR

Read this General Manual and Safety Rules before operation of your Generator. Compare the illustration in your parts manual with your generator to familiarize yourself with the location of various controls and adjustments. Save all manuals for future references.

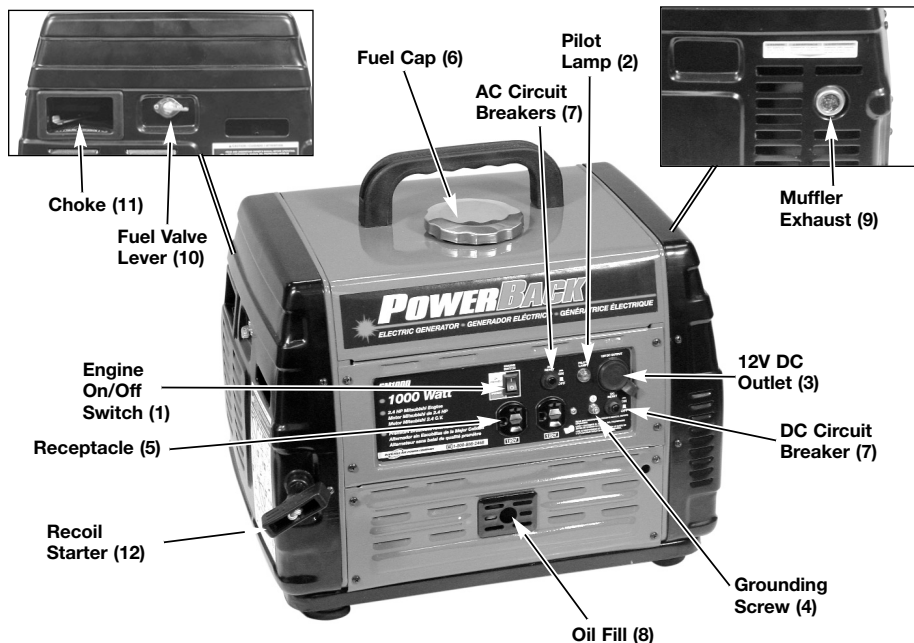

1. **Engine On/Off Switch** - Enables and disables the ignition system.
2. **Pilot Lamp** - Indicates voltage is being provided by generator.
3. **12V DC Outlet** - Supplies voltage to 12V DC appliances. **NOTE:** This outlet is for operating 12V DC appliances only, DO NOT use this outlet to charge batteries.
4. **Grounding Screw**- This is the attachment point for a ground wire to an external earth ground.
5. **Receptacle**- 120V duplex supplies voltage to 120V appliances.
6. **Fuel Cap** - Fill the fuel tank with clean, fresh, unleaded gasoline with a pump octane rating of 87 or higher.
7. **Circuit Breakers** - Each receptacle has a circuit breaker to protect the generator from overloading. If the circuit breaker trips, unplug all electrical loads from the generator. Let the circuit breaker cool down. Push circuit breaker button to reset.
8. **Oil Fill** - Fill the crankcase with SAE 10W-30 oil.
9. **Muffler Exhaust**
10. **Fuel Valve Lever** - Opens and closes the connection between the fuel tank and the carburetor.
11. **Choke**- Opens and closes the choke valve in the carburetor.
12. **Recoil Starter**

GENERATOR CAPACITY

IMPORTANT: Exceeding the rated capacity of your generator can result in serious damage to your generator and connected electrical devices. See the **Wattage Calculation** section in this manual to assist you in determining the appliances and tools that can be run with the wattage capacity of your generator.

BEFORE START UP

CAUTION This generator has been shipped from the factory without oil in the crankcase. Operating the unit without oil can damage the engine.

CAUTION Always check engine oil level before every start.

Running engine low of oil or out of oil could result in serious damage to the engine. Follow the steps listed below before starting generator:

1. Check engine oil. See the Maintenance section for correct procedure.
2. Check fuel level, fill as required. Make sure generator is turned off and has been allowed time to cool down. Use clean, fresh, regular unleaded gasoline with a minimum of 87 octane. Do not mix oil with gasoline.

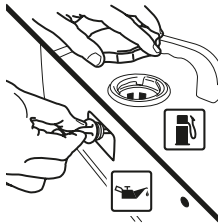

WARNING Never fill fuel tank completely. Fill tank to 1/2" below the bottom of the filler neck to provide space for fuel expansion. Wipe any fuel spillage from engine and equipment before starting engine.

WARNING Never fill fuel tank indoors. Never fill fuel tank when engine is running or hot. Do not smoke when filling fuel tank.

WARNING Never run engine indoors or in enclosed, poor ventilated areas, engine exhaust contains carbon monoxide, an odorless and deadly gas.

3. Make sure generator is grounded in accordance with local requirements.
4. All electrical loads **MUST** be disconnected.

CAUTION Engine speed has been factory set to provide safe operation. Tampering with the engine speed adjustment could result in overheating of attachments and could cause a fire. Never attempt to "speed-up" the engine to obtain more performance. Both the output voltage and frequency will be thrown out of standard by this practice, endangering attachments and the user.

CAUTION You **MUST** unplug any load from the generator before starting to prevent permanent damage to any appliances.

TO START THE ENGINE

1. Open the fuel shut-off valve lever.

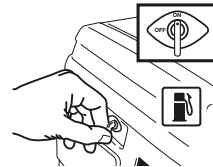

2. Move the choke control located to CHOKE position.

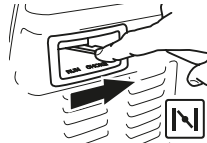

NOTE: No choke is required on warm engines. Make sure choke is in the RUN position on warm engine starts.

3. Move the engine ON/OFF switch to the ON position.

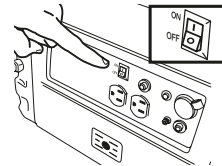

- Grasp handle on rope starter and pull slowly until resistance is felt. Let the rope rewind slowly. Pull rope with a rapid full arm stroke. Let rope rewind slowly. Repeat if necessary.

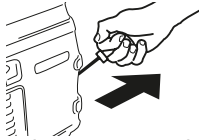

- When engine starts, gradually move the choke to the RUN position.

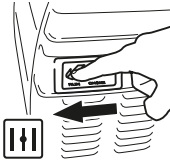

IMPORTANT: Allow generator to run at no load for five minutes upon each initial start-up to allow engine and generator to stabilize.

STOPPING ENGINE

- Disconnect all electrical loads.
- Turn engine ON/OFF switch to "OFF" position.



- Close fuel shut-off valve lever.

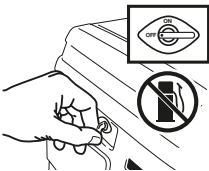

CONNECTING ELECTRICAL LOADS

- Let engine run and warm up for five minutes after starting with no electrical load.

IMPORTANT: If engine speed or voltage fluctuates with a load below 250 Watts, move the choke control to the half choke position.

Connect loads in the following manner to prevent damage to equipment:

- Connect inductive load equipment first; inductive loads consist of small hand tools and some small appliances. Connect the items that require the most wattage first. See **Wattage Calculation** Section in this manual.
- Connect the lights next.
- Voltage sensitive equipment should be the last equipment connected to the generator. Plug voltage sensitive appliances such as TV's, VCR's, microwaves, and cordless telephones into a UL listed voltage surge protector, then connect the UL listed voltage surge protector to the generator.

CAUTION Failure to connect and operate equipment in this sequence can cause damage to equipment and will void the warranty on your generator.

Follow the wattage calculation table in the Wattage Calculation section of this manual. Overloading the generator will cause power fluctuations and can damage equipment and appliances. DeVilbiss Air Power Company will only be responsible for damage to customer's equipment when the generator is determined to be defective. This determination will only be made by an authorized representative of DeVilbiss Air Power Company and this decision will be final. DeVilbiss Air Power Company reserves the right to inspect the electrical connections at the customer's site of operation and test the generator for proper operation before any determination of liability is made. Failure to maintain the equipment or wiring for inspection will void any claim for damages by the customer. DeVilbiss Air Power Company will not be responsible for equipment damaged as a result of voltage surges, improper operation or improper installation of the generator.

MAINTENANCE

CUSTOMER RESPONSIBILITIES TABLE

MAINTENANCE TASK	Before each use	Every 25 Hours of Every Season	Every 50 Hours of Every Season	Every 100 Hours of Every Season
Check oil level	X	See Note 2		
Change oil			See Note 1	
Clean Air Filter Assembly		X		
Clean Fuel Valve Bowl				X
Clean Fuel Filter				X
Clean Fuel Tank Filter				X
Clean Muffler Screen				X
Check Spark Plug		X		See Note 3
Prepare Unit for Storage	Prepare unit for storage if it is to remain idle for more than 30 days.			

Note 1: Change oil after first two (2) operating hours and every 50 operating hours thereafter, more often if operated in extremely dusty or dirty conditions.

Note 2: Check oil after 5 hours of operation.

Note 3: Every 100 hours of operation or once a year.

GENERAL RECOMMENDATIONS

The warranty of the generator does not cover items that have been subjected to operator abuse or negligence. To receive full value from the warranty, operator must maintain the generator as instructed in this manual.

GENERATOR MAINTENANCE

Your generator should be kept clean and dry at all times. The generator should not be stored or operated in environments that include excessive moisture, dust or any corrosive vapors. If these substances are on the generator, clean with a cloth or soft bristle brush. Do not use a garden hose or anything with water pressure to clean the generator. Water may enter the cooling air slots and could possibly damage the rotor, stator and the internal windings of the gen head.

ENGINE

To Check Oil

1. Shut down engine and place on a level surface.
2. Remove the oil filler cap/dipstick cover.



- Remove the oil filler cap/dipstick and wipe it clean.



- Insert and remove the filler cap/dipstick without screwing it into the filler neck. Check the oil level shown on the dipstick.

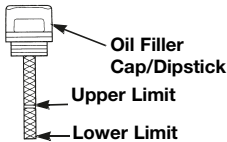

- If the oil level is low, fill to the edge of the oil filler hole with the SAE 10W-30 oil.

NOTE: Other viscosities shown in the chart may be used when the average temperature in your area is within the recommended range.

SAE Viscosity Grades										
				**	30					
				*	10W-30					
Synthetic 5W-30, 10W-30										
F	-20	0	20	32	40	60	80	100		
C	-30	-20	-10	0	10	20	30	40		
STARTING TEMPERATURES RANGE ANTICIPATED BEFORE NEXT OIL CHANGE										

To Change Oil

Drain the engine oil when the engine is warm. Warm oil drains quickly and completely.

- Stop engine as described in the Operation section.
- Remove the bottom panel on the control panel side of the unit.



- Remove filler cap/dipstick.

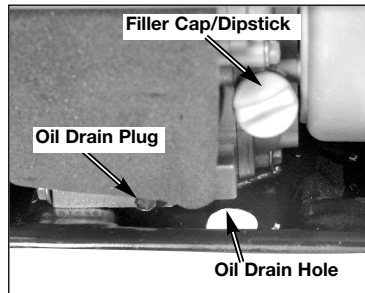

- Place a suitable container under the oil drain hole in the frame.
- Remove the drain plug and allow the engine oil to drain into the container.

NOTE: Please dispose of used motor oil in a manner that is compatible with the environment. It is recommended to take used oil in a sealed container to your local recycling center or service station for reclamation. Do not throw it in the trash or pour it on the ground or down a drain.

- Replace oil drain plug.
- With the engine in a level position, fill to the edge of the oil filler hole with the SAE 10W-30 oil.

NOTE: Other viscosities shown in the chart in the "To Check Oil" paragraph may be used.

- Replace the oil filler cap/dipstick securely.

Air Filter

A dirty air cleaner will restrict air flow to the carburetor and cause poor engine performance. Inspect the filter each time the engine is operated. Clean the filter more frequently if the engine is operated in very dusty areas.

NOTICE: Operating the engine without a filter will allow dirt to enter the engine, causing rapid engine wear. This type of damage is not covered under the warranty.

Cleaning

1. Remove the four screws securing the sides of the panel and the two fasteners with isolators securing the bottom of the panel. Carefully remove the panel noting that the fuel filter and recoil starter will be attached to the panel.

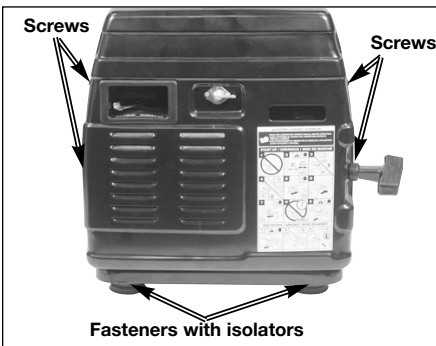

2. Remove the screws holding the foam element in place.

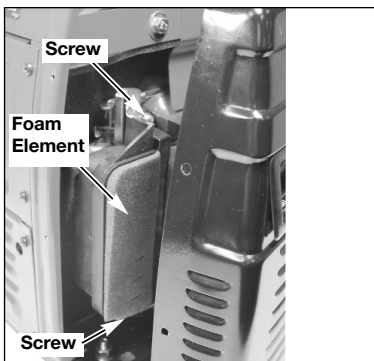

3. Wash element in liquid detergent and water. Air dry thoroughly.

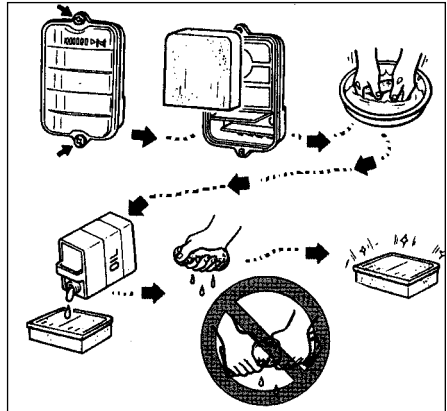

4. Add clean engine oil to element and press out excess, DO NOT wring or twist element.
5. Replace element and secure in place.
6. Replace and secure panel.

Fuel Valve Bowl

Cleaning

1. Stop engine as described in the Operation section.
2. Place the fuel valve lever in the OFF position.
3. Remove the four screws securing the sides of the panel and the two fasteners with isolators securing the bottom of the panel. Carefully remove the panel noting that the fuel filter and recoil starter will be attached to the panel.

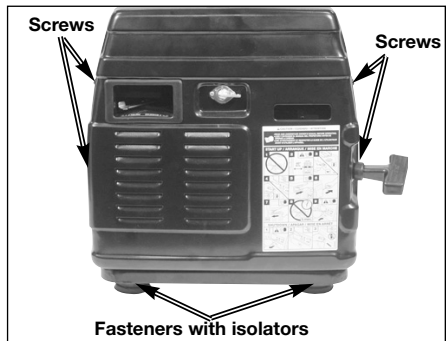

- Unscrew and remove the fuel valve bowl.

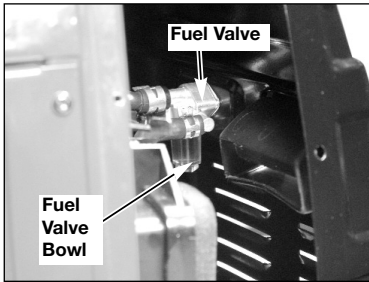

- Clean and replace fuel valve bowl. Tighten securely.
- Replace and secure panel.

Fuel Filter

NOTE: It is recommended to run all the gasoline from the tank before changing or cleaning the fuel filter.

- Stop engine as described in the Operation section.
- Place the fuel valve lever in the OFF position.
- Remove the recoil end panel as described in the Fuel Valve Bowl paragraph.
- The fuel line can be removed from the fuel filter cover by squeezing the fuel clamp and sliding it up the fuel line.

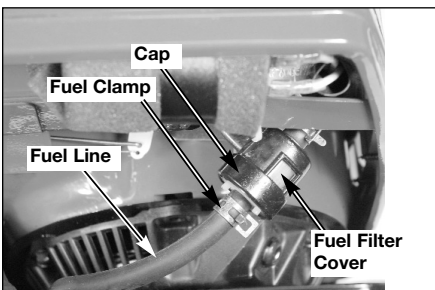

- After removing the fuel line unscrew the cap on the fuel filter cover.

NOTE: Do not loose rubber washer from fuel filter cover cap.

- The fuel filter can now be removed to clean or replace.
- Place new or cleaned filter into cover.
- Press rubber washer into fuel filter cap and screw cap into fuel filter cover body.
- Reconnect fuel line.
- Replace and secure panel.

Fuel Tank Filter

Cleaning

- Stop engine as described in the Operation section.
- Remove gas cap and remove the fuel tank filter.
- Clean with solvent. Wipe off excess solvent and replace fuel tank filter into tank.

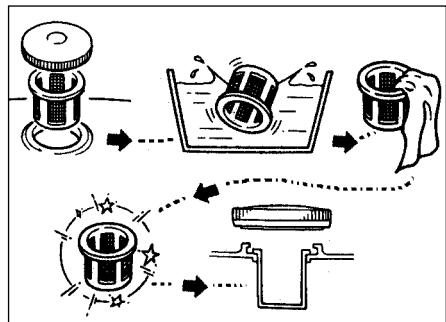

- Replace gas cap.

Muffler Screen

Cleaning

- Stop engine as described in the Operation section.
- On the exhaust end of the unit, remove the four screws securing the sides of the panel and the two fasteners with isolators securing the bottom of the panel. Carefully pull panel away from the unit noting the insulation is attached to the panel.

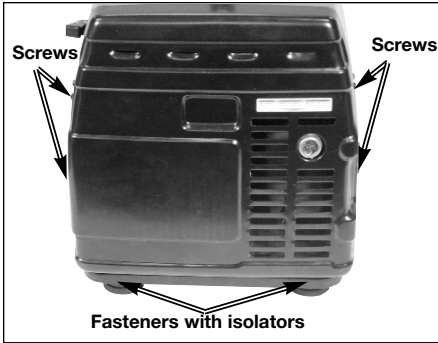

3. Remove the muffler screen.

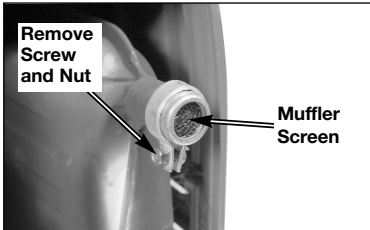

4. Clean the muffler screen using a wire brush.
5. Replace muffler screen and secure in place.
6. Replace and secure panel.

Replace Spark Plug

Change the spark plug every 100 hours of operation or once each year, whichever comes first. This will help your engine to start easier and run better.

NOTE: Use the spark plug wrench and screwdriver supplied to remove spark plug. The spark plug is found under the top panel opposite the controls.

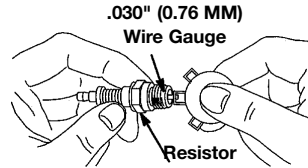

NOTE:

Standard spark plug: BPR4ES (NGK)

Spark Plug Gap: 0.7-0.8 mm
(0.028 -0.031 in)

STORAGE

If you are going to store your generator for more than 30 days, use the following information as a guide to prepare the generator for storage.

⚠ CAUTION **Never store generator with fuel in the tank indoors or in enclosed, poorly ventilated areas, where fumes can reach an open flame, spark, or pilot light as on a furnace, water heater, clothes dryer, or other gas appliances.**

ENGINE PREPARATION

1. Add fuel stabilizer to fuel tank to minimize the formation of fuel gum deposits during storage.
2. Run engine at least 10 minutes after adding stabilizer to allow it to enter the fuel system.
3. Shut off engine.
4. Disconnect the spark plug wire and remove the spark plug.
5. Add one teaspoon of oil through the spark plug hole.

6. Place rag over spark plug hole and pull the recoil a few times to lubricate the combustion chamber.
7. Replace the spark plug, but do not connect the spark plug wire.

NOTE: If a fuel stabilizer is not used, all gasoline must be drained from the tank and carburetor to prevent gum deposits from forming on these parts and causing possible malfunction of the engine.

IMPORTANT: If gasoline is removed from the tank, oil needs to be added to prevent rust from forming in the tank:

1. Pour a cup of SAE 10W-30 oil into the gas tank.
2. With assistance from another person, shake or roll the unit so the oil covers the complete gas tank.
3. Drain off excess oil.

GENERATOR

- Clean the generator as outlined in the **Maintenance** Section on this manual.
- Check that cooling air slots and openings on generator are open and unobstructed.

WATTAGE CALCULATIONS

IMPORTANT

Never exceed the rated capacity of your generator. Serious damage to the generator or appliance could result from an overload.

1. Starting and running wattage requirements should always be calculated when matching a generators wattage capacity to the appliance or tool.
2. There are two types of electrical appliances that can be powered by your generator:
 - A. Items such as radios, light bulbs, television sets, and microwaves have a "resistive load". Starting wattage and running wattage are the same.
 - B. Items such as hand tools that use an electrical motor have an "inductive load". Inductive load appliances and tools require approximately 2 to 3 times the listed wattage for **starting** the equipment. This initial load only lasts for a few seconds on start-up but is very important when figuring your total wattage to be used.
 - C. Always start your largest electric motor first, and then plug in other items, one at a time.

NOTE: On 120-volt loads the maximum starting wattage should **NOT** exceed 1250 watts.

DETERMINING WATTAGE REQUIREMENTS

Before operating this generator list all of the appliances and/or tools that are going to operate at the same time. (Then determine the starting wattage requirements and the running wattage requirements by following example and/or refer to household wattage calculator.)

1. First total the running wattage of all appliances and/or tools that will be operated at the same time.

	<u>Running Watts</u>	<u>Starting Watts</u>
Example 1:		
Lights	= 100 Watts	0
Television	= 300 Watts	0
TOTAL	= 400 Watts	0

2. Next the starting wattages of any appliances and/or tools that will start and stop during operation.

	<u>Running Watts</u>	<u>Starting Watts</u>
Example 2:		
Blender	400 Watts	800 Watts
TOTAL	= 400 Watts	800 Watts

3. The running wattage of examples 1 & 2 totals 800 watts. The starting wattage of the blender is 800 watts which is 400 watts more than the running watts. Take this difference of 400 starting watts from the blender and add to the total running watts of 800.

Example 3:	400 Starting Watts
	800 Running Watts
TOTAL	=1200 Total Watts

Generator must have a maximum capacity of at least 1200 watts.

STARTING WATTAGE REQUIREMENTS

- Some appliances and tools will list on the motor nameplate the starting and running voltage and amperage requirements. Use the following formula to convert voltage and amperage to wattage:
Volts X Amp = Watts
Example: 120 volts x 10 amps = 1200 watts
- To determine the approximate starting wattage requirement for most appliances and tools with inductive type motors, multiply the wattage that was calculated by 2 to 3 times to assure adequate generator capacity. If the nameplate information is not available use the values on the following chart as a guide.
- Remember that the starting and running wattage for resistive loads are the same. (**Example:** a 100 watt light bulb requires only 100 watts to start.) Most resistive loads **will** be listed in wattage.

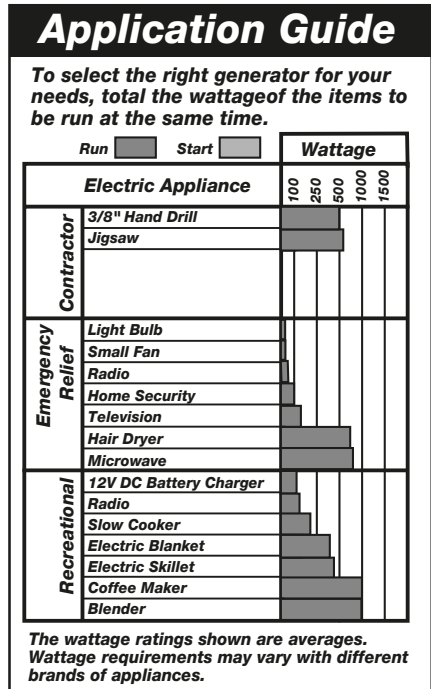

HOUSEHOLD WATTAGE CALCULATOR

DEVICES WITH HIGH STARTING (INDUCTIVE)LOADS		APPLIANCE OR LOAD DEVICE*	TYPICAL DEVICE WATTAGE**	TOTAL
RUN WATTS	TIMES (X) START FACTOR			
500	x 2	CORDED HAND TOOL	= 1000	= <input type="text"/>
400	x 2	BLENDER	= 800	= <input type="text"/>

CAUTION !!

DO NOT CONNECT VOLTAGE SENSITIVE ELECTRONIC EQUIPMENT (TV SET, COMPUTER, ETC.) DIRECTLY TO YOUR GENERATOR. IF YOU USE THE GENERATOR TO POWER SENSITIVE EQUIPMENT YOU MUST USE A U.L. LISTED VOLTAGE SURGE PROTECTOR.
 NOTICE: FAILURE TO USE A U.L. LISTED VOLTAGE SURGE PROTECTOR WILL DAMAGE YOUR EQUIPMENT AND VOID YOUR WARRANTY.

TELEVISION	=	300	=	CAUTION !!
MICROWAVE	=	800	=	<input type="text"/>
HAIR DRYER	=	800	=	<input type="text"/>
SMALL FAN	=	42	=	<input type="text"/>

LIGHTING	WATTS	x	TIMES NUMBER OF BULBS	=
60 WATT BULBS	60	x	<input type="text"/>	=
75 WATT BULBS	75	x	<input type="text"/>	=
100 WATT BULBS	100	x	<input type="text"/>	=
300 WATT BULBS	300	x	<input type="text"/>	=

*FOR PRODUCTS NOT LISTED REFER TO CALCULATION INSTRUCTIONS

**AVERAGE VALUES - ACTUAL INDIVIDUAL DEVICE VOLTAGES MAY BE HIGHER OR LOWER

ELECTRIC LOAD GRAND TOTAL	<input type="text"/>
THIS TOTAL MUST BE <u>LESS THAN</u> YOUR GENERATOR RATING	
WATTAGE RATING OF YOUR GENERATOR	<input type="text"/>
THIS TOTAL MUST BE <u>GREATER THAN</u> YOUR HOUSEHOLD WATTAGE LOAD	

TROUBLESHOOTING GUIDE

PROBLEM	CAUSE	CORRECTION
<i>Engine will not start</i>	<ol style="list-style-type: none"> 1. Low on fuel or oil. 2. Engine On/Off switch in Off position. 3. Faulty spark plug. 4. Choke in wrong position. 5. Fuel valve lever in closed position 6. Unit loaded during start-up. 7. Spark plug wire loose. 8. Fuel line clogged. 9. Faulty ignition system. 	<ol style="list-style-type: none"> 1. Add fuel or oil. 2. Place in the ON position 3. Replace spark plug. 4. Adjust choke accordingly. 5. Open fuel valve lever. 6. Remove load from unit. 7. Attach wire to spark plug. 8. Clean fuel line and fuel filter. 9. Consult a Service Center.
<i>No electrical output</i>	<ol style="list-style-type: none"> 1. Faulty receptacle. 2. Circuit breaker kicked out. 3. Defective capacitor. 4. Faulty power cord. 	<ol style="list-style-type: none"> 1. Have Service Center replace. 2. Depress and reset. 3. Have Service Center replace capacitor. 4. Repair or replace cord.
<i>Repeated circuit breaker tripping</i>	<ol style="list-style-type: none"> 1. Overload 2. Faulty cords or equipment 	<ol style="list-style-type: none"> 1. Reduce load. 2. Check for damaged, bare, or frayed wires on equipment. Replace.
<i>Generator overheating</i>	<ol style="list-style-type: none"> 1. Generator overloaded. 2. Insufficient ventilation. 	<ol style="list-style-type: none"> 1. Reduce load. 2. Move to adequate supply of fresh air.

AVAILABLE REPAIR PARTS

Part No.	Description
Z-A05449	Fuel Cap
Z-A05451	Air Filter
Z-A05453	Fuel Shut Off Valve
Z-A05454	Fuel Filter
Z-A05458	Control Panel Assembly
Z-A05459	Generator Assembly
Z-A05460	Engine Assembly
Z-A05455	Oil Fill Cap
Z-A05457	Spark Arrestor
Z-A05456	Capacitor

LIMITED WARRANTY

DeVilbiss Air Power Company warrants to the original purchaser who uses the product in a consumer application (personal, residential or household usage) that all products covered under this warranty are free from defects in material and workmanship for one year from the date of purchase. All products covered by this limited warranty which are used in commercial applications (i.e., income producing) are warranted to be free of defects in material and workmanship for 90 days from the date of original purchase. Products covered under this warranty include air compressors, air tools, service parts, pressure washers, and generators.

DeVilbiss Air Power Company will repair or replace, at DeVilbiss' option, products or components which have failed within the warranty period. Service will be scheduled according to the normal work flow and business hours at the service center location, and the availability of replacement parts. All decisions of DeVilbiss Air Power Company with regard to this limited warranty shall be final.

This warranty gives you specific legal rights, and you may also have other rights which vary from state to state.

RESPONSIBILITY OF ORIGINAL PURCHASER (initial User):

- To process a warranty claim on this product, DO NOT return it to the retailer. The product must be evaluated by an Authorized Warranty Service Center. For the location of the nearest Authorized Warranty Service Center call 1-800-888-2468, 24 hours a day, 7 days a week or visit our web site @ devap.com.
- Retain original cash register sales receipt as proof of purchase for warranty work.
- Use reasonable care in the operation and maintenance of the product as described in the Owners Manual(s).
- Deliver or ship the product to the nearest Authorized Warranty Service Center. Freight costs, if any, must be paid by the purchaser.
- Air compressors with 60 and 80 gallon tanks will be inspected at the site of installation. Contact the nearest Authorized Warranty Service Center that provides on-site service calls for service call arrangements.
- If the purchaser does not receive satisfactory results from the Authorized Warranty Service Center, the purchaser should contact DeVilbiss Air Power Company.

THIS WARRANTY DOES NOT COVER:

- Merchandise sold as reconditioned, used as rental equipment, or floor or display models.
- Merchandise that has become damaged or inoperative because of ordinary wear, misuse*, cold, heat, rain, excessive humidity, freeze damage, use of improper chemicals, negligence, accident, failure to operate the product in accordance with the instructions provided in the Owners Manual(s) supplied with the product, improper maintenance, the use of accessories or attachments not recommended by DeVilbiss Air Power Company, or unauthorized repair or alterations.
 - * An air compressor that pumps air more than the recommended duty cycle during a one hour period may be considered misuse.
- Repair and transportation costs of merchandise determined not to be defective.
- Costs associated with assembly, required oil, adjustments or other installation and start-up costs.
- Expendable parts or accessories supplied with the product which are expected to become inoperative or unusable after a reasonable period of use, including but not limited to sanding disks or pads, saw and shear blades, grinding stones, springs, chisels, nozzles, o-rings, air jets, washers and similar accessories.
- Merchandise sold by DeVilbiss Air Power Company which has been manufactured by and identified as the product of another company, such as gasoline engines. The product manufacturer's warranty, if any, will apply.
- **ANY INCIDENTAL, INDIRECT OR CONSEQUENTIAL LOSS, DAMAGE, OR EXPENSE THAT MAY RESULT FROM ANY DEFECT, FAILURE OR MALFUNCTION OF THE PRODUCT IS NOT COVERED BY THIS WARRANTY.** Some states do not allow the exclusion or limitation of incidental or consequential damages, so the above limitation or exclusion may not apply to you.
- **IMPLIED WARRANTIES, INCLUDING THOSE OF MERCHANTABILITY OR FITNESS FOR A PARTICULAR PURPOSE, ARE LIMITED TO ONE YEAR FROM THE DATE OF ORIGINAL PURCHASE.** Some states do not allow limitations on how long an implied warranty lasts, so the above limitations may not apply to you.



213 Industrial Drive • Jackson, TN 38301-9615
Telephone: 1-800-888-2468
FAX: 1-800-888-9036

INFORMACIÓN GENERAL Y DE SERVICIO PARA EL CONSUMIDOR

¡NO DEVUELVA ESTA UNIDAD AL LUGAR DONDE LA COMPRÓ! PARA LAS OPCIONES DE SERVICIO, LLAME AL 1-800-888-2468

- Lea y siga estas instrucciones para el uso y mantenimiento apropiado.
- Tómese el tiempo ahora para registrar su generador en www.devap.com.
- Si se le presenta cualquier problema o necesidad de asistencia, llámenos gratis al **1-800-888-2468, de lunes a sábado de 8:00 a.m. a 6:00 p.m. Hora Estándar del Centro.**
- Si requiere servicio o comprar un repuesto, cualquiera de nuestros muchos Servicentros Autorizados para Garantía convenientemente ubicados están equipados para proveer todos los servicios amparados por la garantía o fuera de ella.
- Para información sobre la ubicación del Servicentro Autorizados para Garantía más cercano, llame gratis a nuestra línea 1-800-888-2468 las 24 horas de los 7 días de la semana o visite nuestro sitio web: www.devap.com.
- Para el servicio de garantía, conserve el comprobante de pago por la compra.
- **Lea y entienda todas las advertencias de seguridad.**
- No opere esta unidad sin antes haber leído y comprendido todas las instrucciones de seguridad, operación y mantenimiento de este manual.

INFORMACIÓN DE SEGURIDAD PARA EL CONSUMIDOR

⚠ ADVERTENCIA

Lea el manual del operador. No opere el equipo hasta haber leído las instrucciones Seguridad, Operación y Mantenimiento en el Manual del Operador.

⚠ ADVERTENCIA

Esta unidad no está equipada con un cortachispas en el tubo de escape. Operar esta unidad en California constituye una violación de las secciones 130050 y/o 4442 y 4443 a menos que esté provista de un cortachispas de acuerdo a lo definido en la sección 4442 y que esté en buen estado de funcionamiento. El cortachispas también se requiere en algunas tierras del Servicio Forestal del Gobierno de los EE.UU. y también puede requerirse bajo otros estatutos y ordenanzas.

⚠ ADVERTENCIA

Los gases que escapan de esta unidad contienen químicos, que en ciertas cantidades, se conoce que causan cáncer, defectos de nacimiento u otras lesiones reproductivas.

PAUTAS DE SEGURIDAD - DEFINICIONES

Este manual contiene información que es importante que usted sepa y entienda. Esta información se relaciona con la protección de SU SEGURIDAD y la PREVENCIÓN DE PROBLEMAS AL EQUIPO. Para ayudarlo a entender esta información usamos los siguientes símbolos. Por favor leer este manual y prestar atención especial a estas secciones.

⚠ PELIGRO

Indica una situación peligrosa inminente que si no se evita causará muerte o lesiones serias.

⚠ ADVERTENCIA

Indica una situación potencialmente riesgosa que si no se evita puede causar lesiones serias o muerte.

⚠ PRECAUCIÓN

Indicates a potentially hazardous situation which, if not avoided, may result in minor or moderate injury

PRECAUCIÓN

Usado sin el símbolo de alerta indica una situación potencialmente riesgosa que si no se evita puede causar daños materiales.

INSTRUCCIONES IMPORTANTES DE SEGURIDAD

⚠ ADVERTENCIA

La operación inapropiada de esta unidad puede causar lesiones serias y daños a la propiedad. **Lea y entienda todas las advertencias de seguridad e instrucciones de operación antes de usar esta unidad.**

⚠ PELIGRO

RIESGO DE ELECTROCUCIÓN E INCENDIO



RIESGO	¿QUÉ PUEDE SUCEDER?	¿CÓMO EVITARLO?
Intento de conectar el generador directamente al sistema eléctrico de cualquier construcción.	Retroalimentar electricidad por el sistema eléctrico de una construcción hacia la red publica puede poner en peligro a las personas que estén tratando de restaurar el servicio.	Nunca retroalimiente electricidad al sistema eléctrico de una edificación.
Operación de un generador bajo lluvia, ambientes mojados, con hielo o condiciones inundadas.	¡El agua es un excelente conductor de la electricidad! El agua que entra en contacto con componentes cargados de electricidad puede transmitir la electricidad al bastidor y a otras superficies causando choque eléctrico a cualquiera que esté en contacto con ellos.	Opere el generador en un área limpia, seca y bien ventilada. Asegúrese de tener las manos secas antes de tocar la unidad.

⚠ PELIGRO**RIESGO DE ELECTROCUCION E INCENDIO**
(Continuación)

RIESGO	¿QUÉ PUEDE SUCEDER?	¿CÓMO EVITARLO?
Uso de cordones de extensión gastados, dañados, subdimensionados o no conectados a tierra.	El contacto con cordones de extensión gastados o dañados puede causar electrocución.	Inspeccione los cordones de extensión antes de usarlos y cámbielos por nuevos si se requiere.
	El uso de cordones de extensión subdimensionados puede causar recalentamiento de los alambres o artefactos conectados, causando un incendio.	Use un cordón con alambres del calibre adecuado para el uso que se le va a dar. Refiérase a la cartilla en la sección Ensamblaje de este manual.
	El uso de cordones de extensión sin conexión a tierra puede evitar que los interruptores de circuito se abran y causar choque eléctrico.	Siempre use un cordón que tenga un alambre para conexión a tierra y enchúfelo a un tomacorriente con conexión a tierra. NO USE un enchufe sin conexión a tierra.
Colocación de un generador sobre o contra una superficie altamente conductiva como una pasarela de acero o un techo de metal.	La fuga accidental de corriente eléctrica puede cargar las superficies conductivas en contacto con el generador.	Coloque el generador sobre una superficie de baja conductividad, como un piso de concreto. SIEMPRE opere un generador a una distancia mínima de 1,80m. (6') de cualquier superficie conductiva.
Conexión inadecuada de artefactos al generador.	Exceder la capacidad de salida de un generador conectándole demasiados artefactos o artefactos de gran demanda puede hacer que algunos de éstos se recalienten, que su cableado se incendie o cause choque eléctrico.	Lea la cartilla de Demandas de Carga e Instrucciones en la sección Cálculo de Wataje. Asegúrese que la suma total del wataje de todos los artefactos eléctricos conectados al generador no exceda la capacidad de salida del generador.
Operación de la unidad dañada o sin las cubiertas o paneles protectores.	Intentar usar la unidad dañada o cuando no funciona normalmente, puede causar incendio o electrocución.	No opere el generador si tiene problemas mecánicos o eléctricos. Haga reparar la unidad en un servicentro autorizado.
	La remoción de las cubiertas protectoras puede exponer los componentes con carga eléctrica y causar electrocución.	No opere el generador sin las cubiertas protectoras.

▲ PELIGRO**RIESGO DE INCENDIO**

RIESGO	¿QUÉ PUEDE SUCEDER?	¿CÓMO EVITARLO?
Intento de llenar el tanque de combustible con el motor funcionando.	La gasolina y sus vapores pueden incendiarse al hacer contacto con componentes calientes como el motor, su escape o sus gases o una chispa eléctrica.	Apague el motor y espere a que se enfríe antes de echarle combustible al tanque. Provea al área de operación con un extintor de incendios certificado para gasolina u otros incendios de combustibles.
Chispas, fuego, objetos calientes.	Los cigarrillos, chispas, fuegos u otros objetos calientes pueden hacer que la gasolina o sus vapores se inflamen.	Llene el tanque con combustible en un área bien ventilada. Asegúrese que no existan fuentes de encendido cerca del generador.
Almacenaje inapropiado del combustible.	El combustible mal almacenado puede conducir a un incendio accidental. El combustible guardado en un lugar inseguro puede caer en manos de los niños u otras personas no calificadas.	Guarde el combustible en un contenedor diseñado para gasolina aprobado por OSHA. Guarde el contenedor en un lugar seguro para evitar su uso por otras personas.
Ventilación inadecuada para el generador.	Los materiales colocados contra o cerca del generador o su operación en áreas con temperatura ambiental superior a 40°C (104°F) (como en bodegas de almacenamiento o garajes) pueden interferir con sus dispositivos de ventilación, causar recalentamiento y un probable incendio de los materiales o la edificación.	Opere el generador en un lugar limpio, seco y bien ventilado y alejado por lo menos 1,2m (4') de cualquier construcción, objeto o pared. NO OPERE EL COMPRESOR EN INTERIORES NI EN ÁREAS CONFINADAS.
Alteración de la graduación de velocidad del motor hecha en fábrica.	La velocidad del motor se ha graduado en fábrica para proveer una operación segura. Adulterar esta graduación puede causar recalentamiento de los artefactos conectados y un incendio.	Nunca intente "acelerar" el motor para obtener mayor rendimiento. Tanto el voltaje como la frecuencia de la corriente de salida se saldrán de la norma y pondrán en peligro los artefactos conectados y también al usuario.
Sobrellenado de combustible en el tanque. Derrame de combustible.	El combustible derramado y sus vapores pueden incendiarse por contacto con superficies calientes o chispas.	Tenga cuidado al llenar el tanque para evitar derramar combustible. Antes de arrancar el motor, cerciórese que la tapa del tanque de combustible esté ajustada en forma segura, revise que el motor no tenga fugas de combustible y aleje la unidad del lugar donde se le llenó de combustible o de cualquier derrame. Deje lugar en el tanque para la expansión del combustible. Mantenga el nivel máximo del combustible 2,5cm (1") debajo de la boca de llenado del tanque. Nunca rellene combustible con el motor encendido.

RIESGO DE LESIONES Y DAÑOS A LA PROPIEDAD AL TRANSPORTAR EL GENERADOR



⚠ PELIGRO

RIESGO	¿QUÉ PUEDE SUCEDER?	¿CÓMO EVITARLO?
Incendio, inhalación, daños a las superficies del vehículo.	El combustible o el aceite se pueden fugar o derramarse y causar un incendio o riesgo a la respiración, lesiones serias o muerte. Estas fugas pueden dañar las alfombras, pintura y otras superficies de los vehículos o remolques.	Si el generador está equipado con una válvula de cierre de combustible, ciérrala antes de transportar la unidad y evitar así las fugas. Si el generador no tiene una válvula de cierre de combustible, drene el combustible del tanque antes de transportar la unidad. Transporte el combustible únicamente en un contenedor aprobado por OSHA. Siempre coloque el generador sobre una alfombra protectora cuando lo transporte para así evitar daños al vehículo por las fugas. Desmonte el generador del vehículo inmediatamente que llegue a su destino.

RIESGO A LA RESPIRACIÓN O INHALACIÓN



⚠ PELIGRO

RIESGO	¿QUÉ PUEDE SUCEDER?	¿CÓMO EVITARLO?
Los motores a gasolina producen monóxido de carbono tóxico por los gases del escape.	Respirar los gases del escape puede causar lesiones serias o muerte.	Opere el generador en un área limpia, seca y bien ventilada; nunca lo opere en áreas cerradas como garajes, sótanos, almacenes, casetas, cobertizos ni en lugares ocupados por seres humanos o animales. Mantenga a los niños y las mascotas alejados del área de operación.

RIESGO DE OPERACIÓN INSEGURA



⚠ ADVERTENCIA

RIESGO	¿QUÉ PUEDE SUCEDER?	¿CÓMO EVITARLO?
La operación del generador en forma descuidada.	Todas las fuentes de energía tienen el potencial de causar lesiones. La operación o mantenimiento inseguro del generador puede conducir a lesiones serias o muerte del operador o de otros.	<ul style="list-style-type: none"> • Lea y comprenda todas las operaciones de instrucción y advertencias en este manual. • Familiarícese con la operación y los controles del generador; y como apagarlo en forma rápida. • Provea al área de operación con un extintor de incendios certificado para incendios de gasolina o combustibles. • Mantenga a los niños y a otras personas alejados del generador en todo momento.

**⚠ ADVERTENCIA****RIESGO DE OPERACIÓN INSEGURA**
(Continuación)

RIESGO	¿QUÉ PUEDE SUCEDER?	¿CÓMO EVITARLO?
Operación de artefactos sensibles a sobrecargas de voltaje sin un protector de sobrecargas.	Cualquier generador de corriente a gasolina doméstico incurrirá en variaciones de voltaje que causen daño a artefactos sensibles a estas variaciones o pueden causar incendio.	Para operar artefactos sensibles a las variaciones de voltaje (TV, computadoras, estéreos, etc.) siempre conéctelos a un protector de sobrecargas de voltaje certificado por U.L. Si no se usa un protector de sobrecarga de voltaje certificado por U.L., se anulará la garantía del generador. Nota: Una barra de tomacorrientes múltiples no es un protector de sobrecargas. Asegúrese de usar un protector de sobrecargas de voltaje certificado por U.L.
Izaje o levantamiento inapropiado de generadores provistos de anillos de levantamiento.	El generador se podría caer y causar lesiones serias o muerte a usted o a otras personas.	Siempre siga los procedimientos de conexión apropiados descritos en este manual cuando se conecten cables, cadenas o eslingas para elevar o suspender generadores equipados con anillos de levantamiento.
	El izaje, levantamiento o suspensión inapropiada, puede causar daños al generador.	Para elevar o suspender un generador Siempre use cables, cadenas o eslingas con capacidad para 900 Kg. (2000 Lb.) de carga o más.
Operating generator while suspended.	El generador no funcionará apropiadamente, se dañará y podría causarle lesiones serias o muerte a usted o a otros.	Nunca opere un generador mientras esté suspendido o en una posición desnivelada. Siempre opere el generador sobre una superficie plana nivelada.

⚠ ADVERTENCIA**RIESGO DE SUPERFICIES CALIENTES**

RIESGO	¿QUÉ PUEDE SUCEDER?	¿CÓMO EVITARLO?
Contacto con componentes calientes del motor y del generador.	El contacto con superficies calientes como los componentes del escape del motor, puede causar quemaduras serias.	Durante la operación, sólo toque las superficies de control del generador. Mantenga a los niños alejados del generador en todo momento. Ellos pueden no reconocer los riesgos de esta máquina.

RIESGO

⚠ ADVERTENCIA

RIESGO DE CAÍDA DE OBJETOS



RIESGO	¿QUÉ PUEDE SUCEDER?	¿CÓMO EVITARLO?
Un generador portátil puede caerse de una posición elevada y dañarse o causar lesiones serias.	Un generador portátil puede caerse de una mesa, banco de trabajo o techo dañándose y pudiendo causar lesiones serias o muerte.	Siempre opere el generador en una posición estable y segura para evitar movimientos accidentales de la unidad. Nunca opere el generador sobre un techo ni otra posición elevada.

⚠ ADVERTENCIA

RIESGO DE PIEZAS MOVIBLES



RIESGO	¿QUÉ PUEDE SUCEDER?	¿CÓMO EVITARLO?
Las piezas móviles pueden causar lesiones serias.	El generador contiene piezas que rotan a alta velocidad durante su operación. Estas piezas están cubiertas con guardas protectoras para evitar lesiones.	Nunca opere el generador sin las guardas o cubiertas protectoras. Evite usar ropa o joyas sueltas que puedan atraparse en las piezas móviles.

⚠ ADVERTENCIA

RIESGOS POR LEVANTAMIENTO



RIESGO	¿QUÉ PUEDE SUCEDER?	¿CÓMO EVITARLO?
Levantamiento de objetos pesados.	El intento de levantamiento de objetos pesados puede causar lesiones serias.	Este generador es pesado y se requiere ayuda para levantarlo.

ESPECIFICACIONES

MODELO:	GM1000
CABALLAJE:	2,4
TAJE CAPACIDAD/SOBRECARGA:	1000/1250
VOLTAJE:	120V
AMPERAJE:	8,3A
FASES:	1 (UNA)
CICLOS:	60 HZ
VELOCIDAD DEL MOTOR:	3600 RPM
TEMPERATURA AMBIENTAL MÁXIMA:	40°C (104°F)
CAPACIDAD DE COMBUSTIBLE:	4,5 L (1,2 GALONES)
TIEMPO DE OPERACIÓN A 50%/100%:	8/6 HORAS

ENSAMBLAJE

⚠ PRECAUCIÓN Lea este manual. No intente operar esta unidad hasta haber leído las instrucciones de seguridad, operación y mantenimiento contenidas en este manual.

NOTA: Las indicaciones de izquierda y derecha describen la ubicación de las piezas con el operador mirando al panel de salida.

EXTRACCIÓN DEL GENERADOR DE SU CAJA

- Abra la caja por arriba.
- Ubique y extraiga el juego del manubrio.
- Instale el manubrio en la parte superior del generador con el entornillador y los tornillos suministrados. Conserve el entornillador y la llave para bujías para uso futuro.
- Levante el generador cuidadosamente para sacarlo de la caja.

CONEXIÓN DEL GENERADOR A TIERRA

El generador viene provisto de un tornillo para conectarlo a tierra donde las ordenanzas locales lo requieran. Para mayor información sobre las necesidades de conexión a tierra, refiérase al artículo 250 del Código Eléctrico Nacional (EE.UU.). La compañía de suministro eléctrico local o un electricista calificado pueden ayudarle con esta información.

CORDONES DE EXTENSIÓN

Para reducir el riesgo de choque eléctrico, cuando opere un artefacto o herramienta eléctrica a una distancia considerable del generador, **DEBE** usar un cordón de extensión de 3 alambres con enchufe de 3 espigas para conexión a tierra y con un tomacorriente de 3 ranuras que acepte el enchufe del artefacto o herramienta. Debe usarse un cordón de las dimensiones adecuadas. Refiérase a la cartilla a continuación para determinar las dimensiones mínimas de los alambres requeridos.

Calibres de Alambres de Cordon de Extensión		
Largo del Cordón	Calibre del Alambre	Amperaje
0 a 30m (100')	14	Hasta 10 amperios de demanda

⚠ PRECAUCIÓN Un alambre de extensión que se sienta caliente al tacto, está sobrecargado. Repare o cambie los cordones de extensión dañados inmediatamente.

⚠ ADVERTENCIA No conecte este generador a la entrada del suministro eléctrico de la casa.

OPERACIÓN

FAMILIARÍCESE CON EL GENERADOR

Lea este manual general y las reglas de seguridad antes de operar el generador. Compare las ilustraciones de las piezas en este manual con las del generador para familiarizarse con la ubicación de los diversos controles y regulaciones. Conserve todos los manuales para referencia futura.

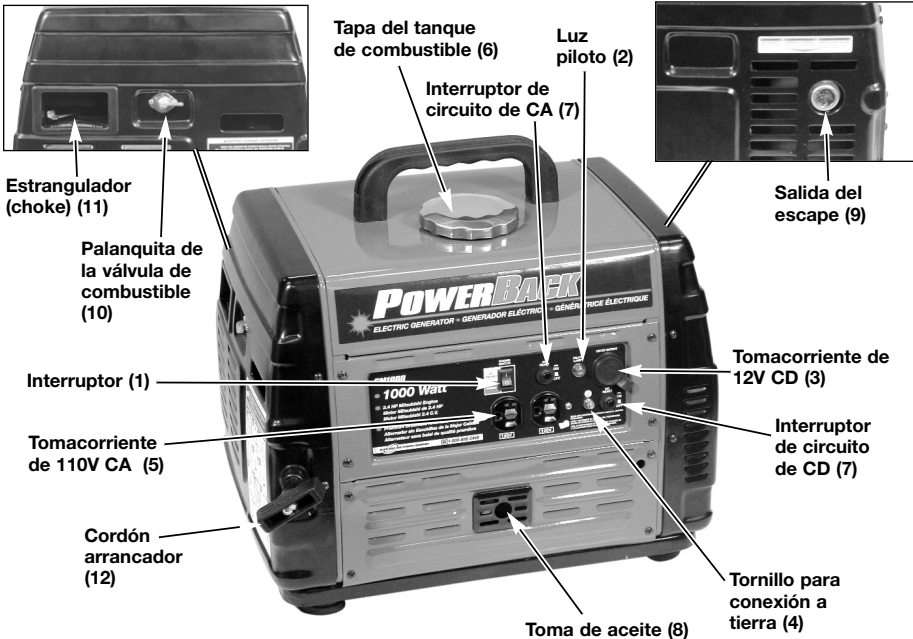

- 1. Interruptor:** Activa y desactiva el sistema de encendido.
- 2. Luz piloto:** Indica que el generador está produciendo voltaje.
- 3. Tomacorriente de 12V CD:** Suministra voltaje de corriente directa de 12 voltios a los artefactos. **NOTA:** Este tomacorriente es tan sólo para operar artefactos de corriente directa de 12 voltios. NO es para cargar baterías.
- 4. Tornillo para conexión a tierra:** Este es el punto donde se conecta el alambre para conexión a tierra externa.
- 5. Tomacorriente:** Tomacorriente doble para proveer voltaje a artefactos de 120V.
- 6. Tapa de combustible:** Cuando se llene el tanque de combustible use gasolina sin plomo, limpia y fresca de un surtidor de 87 octanos o más.
- 7. Interruptores de circuito:** Cada tomacorriente tiene un interruptor de circuito para proteger el generador contra sobre demandas. Si éste se abre (salta), desconecte todos los artefactos enchufados al generador. Espere que el interruptor de circuito de enfrie y oprima su botón de reactivación.
- 8. Toma de aceite:** Rellene el carter con aceite SAE10W-30.
- 9. Tubo de escape**
- 10. Palanquita de la válvula de combustible:** Abre y cierra la conexión entre el tanque de combustible y el carburador.
- 11. Estrangulador (choke):** Abre y cierra la válvula de estrangulamiento del carburador.
- 12. Cordón arrancador**

CAPACIDAD DEL GENERADOR

IMPORTANTE: Exceder la capacidad del generador puede causar daños serios al generador y a los artefactos eléctricos conectados. Vea la sección **Cálculo de Wataje** en este manual para ayudarle a determinar los artefactos y herramientas que puede hacer funcionar con la capacidad del wataje de su generador.

ANTES DE COMENZAR

⚠ PRECAUCIÓN Este generador se ha despachado de fábrica sin aceite en el carter. Operar la unidad sin aceite puede dañar el motor.

⚠ PRECAUCIÓN Siempre revise el nivel del aceite antes de comenzar. Operar el motor con poco o nada de aceite puede causar daños serios al motor. Siga los pasos a continuación antes de arrancar el generador:

1. Revise el aceite del motor. Refiérase a la sección Mantenimiento en este manual para el procedimiento correcto.
2. Revise que el combustible esté al nivel requerido. Asegúrese que el generador esté apagado y que se haya esperado suficiente tiempo para que se enfríe. Use gasolina regular limpia, fresca sin plomo de mínimo 87 octanos. No mezcle aceite con la gasolina.



⚠ ADVERTENCIA Para dejar suficiente espacio para la expansión del combustible, nunca llene el tanque completamente, sólo hasta 13mm (1/2") por debajo del cuello de la toma. Limpie el combustible que pueda haberse derramado del motor y el equipo antes de arrancar el motor.

⚠ ADVERTENCIA Nunca llene el tanque en ambientes interiores. Nunca llene el tanque cuando el motor esté funcionando o caliente. No fume al llenar el tanque de combustible.

⚠ ADVERTENCIA Nunca haga funcionar el motor en interiores ni en áreas cerradas o con poco ventilación porque los gases del escape del motor contienen monóxido de carbono y otros gases inodoros mortales.

3. Asegúrese que el generador esté conectado a tierra de acuerdo a los reglamentos locales.
4. **DEBE** desconectar todos los artefactos.

⚠ PRECAUCIÓN La velocidad del motor se ha regulado en la fábrica para proveer una operación segura. La alteración de la velocidad del motor puede causar sobrecalentamiento de los artefactos conectados e incendio. Nunca intente "acelerar" el motor para obtener mayor rendimiento. Tanto el voltaje como la frecuencia de la corriente de salida se saldrán de la norma y harán peligrar los artefactos conectados y al usuario.

⚠ PRECAUCIÓN Para evitarle daños permanentes a los artefactos conectados al generador, **DEBE** desenchufarlos del generador antes de arrancarlo.

PARA ARRANCAR EL MOTOR

1. Abra la válvula de corte de combustible moviendo la palanquita.

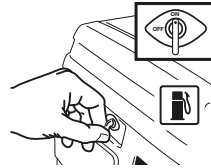

2. Mueva la palanca de estrangulamiento (choke) a la posición cerrada

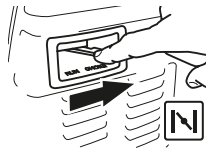

NOTA: Si el motor está caliente, no se requiere mover la palanca de estrangulamiento (choke) a la posición cerrada. Asegúrese que esta palanca esté en la posición de operación cuando se arranque un motor que esté caliente.

3. Mueva el interruptor a la posición de encendido "ON"

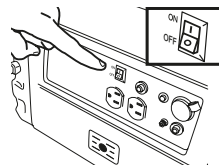

4. Agarre el mango de la cuerda del arrancador y tire de él lentamente hasta sentir una resistencia. Deje que la cuerda se enrolle lentamente. Tire la cuerda en forma rápida y firme. Deje que la cuerda se enrolle lentamente. Repita si fuese necesario.

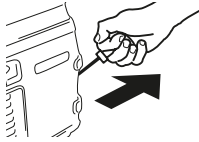

5. Cuando el motor arranque, mueva gradualmente la palanquita del estrangulador (choke) a la posición abierta.

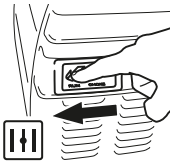

IMPORTANTE: Después de cada arranque inicial, permita que el generador funcione sin carga por 5 minutos para que el motor y el generador se estabilicen.

APAGADO DEL MOTOR

1. Desconecte todos los artefactos que están enchufados al generador.
2. Apague el motor moviendo el interruptor a la posición "OFF".

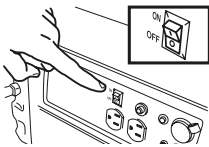

3. Cierre la válvula de corte de combustible moviendo la palanquita.



CONEXIÓN DE ARTEFACTOS ELÉCTRICOS

1. Deje que el motor funcione y se caliente por 5 minutos sin carga después de arrancar.

IMPORTANTE: Si la velocidad del motor o el voltaje fluctuasen con una demanda menor a 250 watts, mueva el control de estrangulamiento (choke) a la posición del medio. Conecte los artefactos de la siguiente forma para evitarle daños al equipo.

2. Conecte los equipos con carga inductiva primero. Estos son herramientas eléctricas de mano y algunos artefactos domésticos pequeños. Conecte primero los que demandan mayor wataje. Vea la sección **Cálculo de Wataje** en este manual.
3. Luego conecte las luces.
4. Los equipos sensibles a las variaciones de voltaje deben conectarse al generador al final. Estos son los televisores, videograbadoras, hornos de microondas y teléfonos inalámbricos que deben conectarse a un protector de sobrecarga de voltaje aprobados por U.L., el que a su vez se conecta al generador.

PRECAUCIÓN Si no enchufa los artefactos al generador en la secuencia indicada, puede dañar los artefactos y el generador y se anularán las garantías.

Siga lo indicado en la cartilla en la sección **Cálculo de Wataje** de este manual.

Sobrecargar el generador con mayor demanda hará fluctuar el voltaje del generador y puede dañar los equipos o artefactos conectados a éste. DeVilbiss Air Power Company sólo será responsable por daños al equipo del cliente cuando se determine que el generador está defectuoso. Esta determinación sólo la hará un representante autorizado de DeVilbiss Air Power Company y su decisión será final. DeVilbiss Air Power Company se reserva el derecho de inspeccionar las conexiones eléctricas en el domicilio del cliente donde se operó la unidad y probar el generador para determinar lo adecuado de su operación antes de determinar la responsabilidad. No mantener los artefactos o el cableado para la inspección anulará cualquier reclamo del cliente por daños. DeVilbiss Air Power Company no se responsabiliza por daños a los equipos como resultado de sobrecargas de voltaje, operación o instalación inadecuada del generador.

MANTENIMIENTO

RESPONSABILIDADES DEL CLIENTE

TAREAS DE MANTENIMIENTO	Antes de Cada Uso	Cada 25 hrs. de cada temporada	Cada 50 hrs. de cada temporada	Cada 100 hrs. de cada temporada
Revisar el nivel de aceite	X	Ve la Nota 2		
Cambiar el aceite			Ve la Nota 1	
Limpiar el conjunto del filtro de aire		X		
Limpiar la taza de la válvula de combustible				X
Limpiar el filtro de combustible				X
Limpiar el filtro del tanque de combustible				X
Limpiar la malla del escape				X
Inspeccionar la bujía		X		Ve la Nota 3
Preparar la unidad para el almacenaje	Preparar la unidad para almacenaje si va a permanecer inactiva por más de 30 días.			

Nota 1: Cambie el aceite después de las primeras dos (2) horas de operación y de ahí en adelante después de cada 50 horas de operación o más frecuentemente si se opera en condiciones extremadamente polvorosas o sucias.

Nota 2: Revise el aceite después de 5 horas de operación.

Nota 3: Cada 100 horas de operación o una vez al año

RECOMENDACIONES GENERALES

La garantía del generador no cubre piezas que han sufrido daños por maltrato o negligencia del operador. Para recibir todas las coberturas de la garantía, el operador debe mantener el generador de acuerdo a las instrucciones de este manual.

MANTENIMIENTO DEL GENERADOR

El generador debe mantenerse limpio y seco en todo momento y no debe guardarse ni operarse en ambientes excesivamente húmedos, polvorientos ni con vapores corrosivos. Si estas substancias cayesen sobre el generador, límpielas con una toalla o cepillo de cerdas blandas. No use una manguera de jardín ni agua a presión para limpiar el generador porque el agua podría entrar por las ranuras para el aire de enfriamiento y dañar el rotor, el estator y el embobinado del cabezal del generador.

MOTOR

Para revisar el aceite

1. Apague el motor y colóquelo sobre una superficie nivelada.
2. Quite la tapa de la toma de aceite (que tiene una varilla medidora).



3. Limpie la tapa de la toma de aceite con un paño.



4. Inserte y vuelva a sacar la varilla medidora de la tapa sin enroscarla en el cuello de la toma. Revise el nivel de aceite que aparece en la varilla medidora.



5. Si el nivel del aceite estuviese bajo, rellene aceite SAE10W-30 hasta el borde del orificio de la toma de aceite.

NOTA: Se puede usar aceite de otras viscosidades indicadas en la cartilla a continuación cuando la temperatura promedio en su área se encuentre dentro de los rangos recomendados.

Grados de viscosidad recomendados	
	** 30
	* 5W-30 10W-30
	Sintético 5W-30, 10W-30
F -20	0 20 32 40 60 80 100
C -30	-20 -10 0 10 20 30 40
RANGO DE TEMPERATURA DE COMIENZO ANTICIPADO ANTES DEL PR XIMO CAMBIO DE ACEITE	

Cambio de aceite

Drene el aceite del motor cuando éste se encuentre tibio. El aceite tibio drena más rápido y completamente.

1. Apague el motor como se describe en la sección de Operación.
2. Saque el panel de abajo en el lado del panel de control de la unidad.



3. Saque la tapa de la toma de aceite

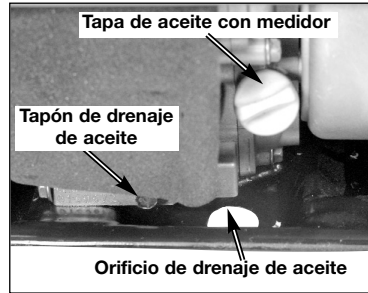

4. Coloque un contenedor adecuado bajo el orificio de drenaje de aceite que está en el bastidor.
5. Saque el tapón de drenaje y permita que el aceite del motor drene al contenedor.

NOTA: Deseche el aceite usado del motor en una forma compatible con el medio ambiente. Se recomienda llevar el aceite usado en un contenedor sellado al centro local de reciclaje o estación de servicio para que lo reciclen. No arrojelo a la basura ni echarlo a la tierra ni al desagüe.

6. Reinstale el tapón del drenaje de aceite.
7. Con el motor en posición nivelada, rellene con aceite SAE10W-30 hasta el borde del orificio de la toma de aceite

NOTA: Se pueden usar aceites de otras viscosidades indicadas en la cartilla de la sección "Revisión del Aceite".

8. Reinstale y ajuste bien la tapa de la toma de aceite.

Filtro de aire

Un filtro sucio restringirá el flujo de aire al carburador y hará que el motor se desempeñe mal. Inspeccione el filtro cada vez que opere el motor. Limpie el filtro con más frecuencia si el motor se opera en lugares muy polvorientos.

NOTA: Operar el motor sin el filtro de aire permitirá que le entre suciedad y que se desgaste rápidamente. Este tipo de daños no está cubierto por la garantía.

Limpieza

1. Saque los cuatro tornillos que sujetan los paneles laterales y los dos sujetadores con aisladores que sujetan la parte de abajo del panel. Saque cuidadosamente el panel, teniendo en cuenta que el filtro de combustible y el mango del cordón arrancador están adheridos al panel.



2. Saque los tornillos que sujetan el elemento de esponja en posición.
3. Lave el elemento con detergente líquido y agua y séquelo completamente con aire.

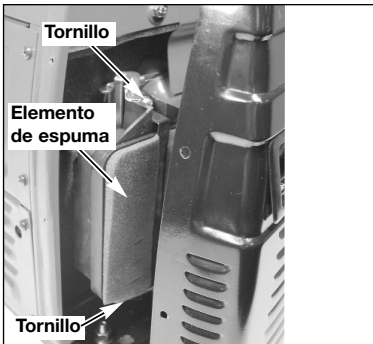

4. Échele aceite limpio para motor al elemento y presiónelo para eliminar el excedente. NO exprima o retuerza el elemento.

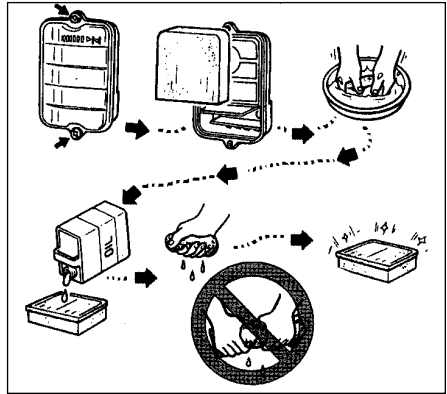

5. Reinstale el elemento y asegúrelo en posición.
6. Reinstale y asegure el panel.

Taza de la válvula de combustible Limpieza

1. Apague el motor como se describe en la sección de Operación.
2. Cierre la válvula de combustible colocando su palanquita en la posición OFF (cerrado).
3. Saque los cuatro tornillos que aseguran los costados del panel y los dos sujetadores con aisladores que sujetan la parte de abajo del panel. Saque cuidadosamente el panel, teniendo en cuenta que el filtro de combustible y el mando del cordón del arrancador están adheridos al panel.



- Desentornille y saque la taza de la válvula de combustible.

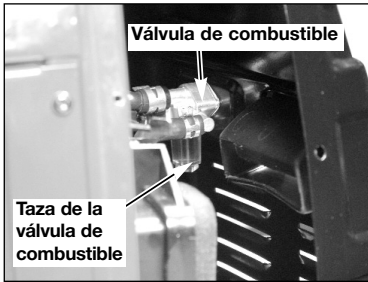

- Limpie la taza y reinstálela. Ajústela firmemente.
- Reinstale y asegure el panel.

Filtro de Combustible

NOTA: Se recomienda sacar toda la gasolina del tanque antes de cambiar o limpiar el filtro de combustible.

- Apague el motor como se describe en la sección de Operación.
- Cierre la válvula de combustible colocando su palanquita en la posición OFF (cerrado).
- Saque el panel donde se encuentra el cordón del arrancador como se describió en el párrafo 3 de la sección anterior.
- La línea (manguera) de combustible puede sacarse del casco del filtro de combustible apretando la abrazadera y deslizándola hacia arriba.

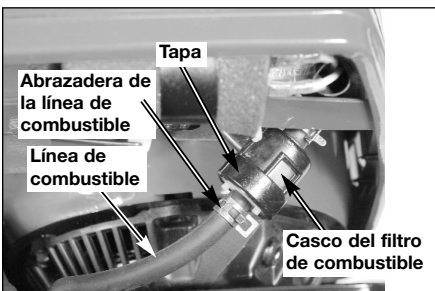

- Después de sacar la línea de combustible, desenrosque la tapa del casco del filtro de combustible.
NOTA: No pierda la arandela de caucho de la tapa del casco del filtro de combustible.

- Ahora se puede sacar el filtro de combustible para limpiarlo o reemplazarlo.
- Instale el filtro nuevo o limpio en el casco.
- Presione la arandela de caucho en la tapa del filtro de combustible y enrosque la tapa en el casco del filtro.
- Reconecte la línea de combustible.
- Reinstale el panel y asegúrelo.

Filtro del tanque de combustible

Limpieza

- Apague el motor en la forma que se indica en la sección Operación.
- Saque la tapa del tanque gasolina y quítele el filtro.
- Límpielo con un solvente. Elimine el exceso de solvente frotándolo con un paño y reinstale el filtro de combustible en el tanque.

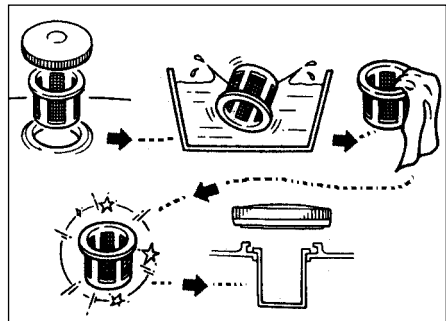

- Reinstale la tapa del tanque de combustible.

Malla del escape

Limpieza

- Apague el motor en la forma descrita en la sección de Operación.
- En el extremo del escape de la unidad, saque los cuatro tornillos que aseguran los costados del panel y los dos sujetadores con aisladores que aseguran el panel inferior. Saque el panel jalándolo cuidadosamente. Tenga en cuenta que el aislamiento está adherido al panel.



3. Saque la malla del escape.

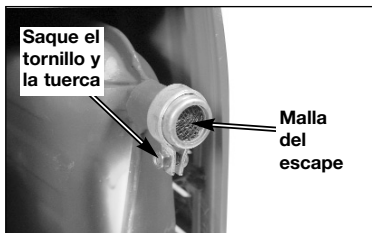

4. Limpie la malla del escape con una escobilla de alambre.
5. Reinstale la malla en el escape y asegúrela en posición.
6. Reinstale y asegure el panel.

Cambio de la bujía

Cambie la bujía cada 100 horas de operación o una vez al año, lo que ocurra primero. Esto ayudará a que el motor arranque fácilmente y funcione mejor.

NOTA: Para sacar la bujía use la llave para bujías y el destornillador provisto. La bujía se encuentra debajo del panel superior en el lado opuesto a los controles.

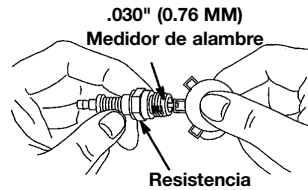

NOTE:

Standard spark plug: BPR4ES (NGK)

Spark Plug Gap: 0.7-0.8 mm
(0.028 -0.031 in)

ALMACENAJE

Si se va a guardar el generador o no se va a usar por más de 30 días, utilice la siguiente información como guía para preparar al generador para su almacenaje.

⚠ PRECAUCIÓN **Nunca guarde el generador con combustible en el tanque en lugares interiores, encerrados o con poca ventilación donde los gases puedan hacer contacto con una llama abierta, chispa o luz piloto, como la de un caldero, calentador de agua, secadora de ropa u otros artefactos a gas.**

PREPARACIÓN DEL MOTOR

1. Agregue estabilizador de combustible al tanque para minimizar la formación de depósitos gomosos de combustible durante el almacenaje.
2. Después haga funcionar el motor por lo menos 10 minutos para permitir el estabilizador ingrese a todo el sistema de combustible.
3. Apague el motor.
4. Desconecte el alambre de la bujía y saque la bujía.
5. Eche una cucharadita de aceite por el orificio para la bujía.

6. Coloque un trapo sobre el orificio para la bujía y tire del cordón del arrancador varias veces para lubricar la cámara de combustión.
7. Reinstale la bujía, pero no conecte el alambre.

NOTA: Si no se usa un estabilizador de combustible, debe drenarse toda la gasolina del tanque y del carburador para evitar la formación de depósitos gomosos en estas partes y causen un probable mal funcionamiento del motor.

IMPORTANTE: Si se saca la gasolina del tanque, se debe agregar aceite para evitar la formación de óxido en el tanque:

1. Eche una taza de aceite SAE W10-30 en el tanque de gasolina.
2. Con la asistencia de otra persona, sacuda y déle vueltas a la unidad para que el aceite cubra completamente el tanque de gasolina.
3. Drene el exceso de aceite.

GENERADOR

- Limpie el generador en la forma descrita en la sección Mantenimiento de este manual.
- Cerciórese que todas las ranuras de aire para enfriamiento y aberturas del generador estén sin obstrucciones.

CÁLCULOS DEL WATAJE

IMPORTANTE

Nunca exceda la capacidad de salida del generador porque éste y los artefactos conectados pueden dañarse seriamente por una sobrecarga.

1. Para calcular la capacidad de wataje de un generador para su uso con un artefacto o herramienta, siempre se deben calcular las demandas de wataje de arranque y de operación.
2. Existen dos tipos de artefactos eléctricos que pueden energizarse con el generador:
 - A. Artefactos como radios, focos de luz, televisores, hornos de microondas que tienen una "carga o demanda resistiva". Demandan el mismo wataje al arrancar y al funcionar.
 - B. Artefactos o herramientas de mano con motor eléctrico que tienen una "carga de demanda inductiva" y demandan 2 a 3 veces más wataje al arrancar que para operar. Esta demanda inicial dura sólo unos pocos segundos al arrancar, pero es muy importante para calcular el wataje total que se usa.
 - C. Siempre arranque primero los artefactos con motores eléctricos más grandes y después enchufe los demás uno a la vez.

NOTA: La demanda máxima de arranque de todos los artefactos de 120V **NO** debe exceder 1250 wats.

DETERMINACIÓN DE LAS DEMANDAS DE WATAJE

Antes de operar este generador, haga una lista de todos los artefactos y/o herramientas que se van a operar simultáneamente con él. Luego determine las demandas de wataje de arranque y de operación siguiendo el ejemplo a continuación y/o refiriéndose a la cartilla para cálculo de wataje de artefactos domésticos.

1. Primero totalice el wataje de operación de todos los artefactos o herramientas que se van a operar simultáneamente.

Wataje de Operación

Wataje de Arranque

Ejemplo 1:

Luces	=	100 wats	0
Televisor	=	<u>300 wats</u>	0
TOTAL	=	400 wats	0

2. Next the starting wattages of any appliances and/or tools that will start and stop during operation.

Wataje de Operación

Wataje de Arranque

Ejemplo 2:

Licadora o taladro de mano	<u>400 wats</u>	<u>800 wats</u>
TOTAL	= 400 wats	800 wats

3. El wataje de operación de los ejemplos 1 y 2 suman 800 wats. El wataje de arranque de la licadora o taladro de mano es 800 wats, o sea 400 wats más que el wataje de operación. Tome esta diferencia de 400 wats de la demanda de arranque y súmela al total de los 800 wats para operación.

Ejemplo 3:	400 wats de arranque
	<u>800 wats de operación</u>

TOTAL =1200 wats

El generador que se use debe tener una capacidad máxima de por lo menos 1200 wats.

DEMANDAS DE WATAJE DE ARRANQUE

- Algunos artefactos o herramientas indican en la placa de especificaciones del motor los voltajes de arranque y de operación y los amperajes. Use la siguiente fórmula para convertir voltaje y amperaje a wataje:

Voltios x amperios = wats.

Ejemplo: 120 voltios x 10 amperios = 1200 wats.

- Para determinar la demanda aproximada de wataje de arranque para la mayoría de los artefactos o herramientas con motores inductivos, multiplique el wataje que se calculó por 2 ó por 3 para asegurar que la capacidad el generador sea la adecuada. Si la placa de especificaciones no tuviese esta información, use los valores en la siguiente tabla como guía.
- Recuerde que la demanda de wataje de arranque y de operación para los artefactos con demanda resistiva es la misma. (**Ejemplo:** 1 foco de luz de 100 wats requiere sólo 100 wats para encenderse). La mayoría de artefactos con demanda resistiva se indican en wats.

Guía de Aplicaciones

Para seleccionar el generador adecuado para sus necesidades, sume el wataje de todos los artefactos a operarse simultáneamente.

Operación		Arranque	Wataje			
Artefacto Eléctrico		100	250	500	1000	1500
Constructor	Taladro de mano de 3/8"	█				
	Sierra caladora	█				
Asistencia en Emergencias	Foco de luz	█				
	Ventilador pequeño	█				
	Radio	█				
	Sistema de seguridad	█				
	Televisión	█				
	Secador de cabello	█	█			
Recreacional	Horno microondas	█	█			
	Cargador de baterías de 12V CD	█	█			
	Radio	█	█			
	Olla de cocción lenta	█	█			
	Frasada eléctrica	█	█			
	Sartén eléctrica	█	█			
Cafetera	█	█				
Licuadaora	█	█				

Los watajes indicados para los artefactos son promedios y podrían variar dependiendo de su fabricante.

CALCULADORA DE WATAJE PARA ARTEFACTOS DOMÉSTICOS

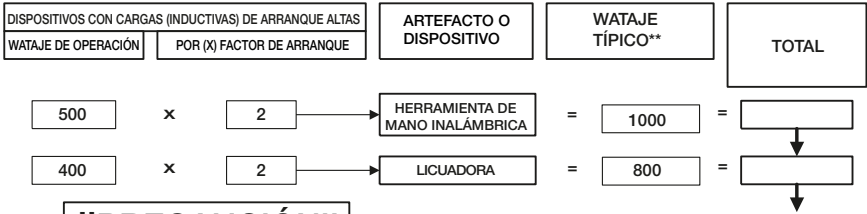

¡¡PRECAUCIÓN!!

NO CONECTE EQUIPOS ELECTRÓNICOS SENSIBLES A LAS SOBRECARGAS DE VOLTAJE (TELEVISORES, COMPUTADORAS, ETC.) DIRECTAMENTE AL GENERADOR. CONÉCTELOS A UN PROTECTOR DE SOBRECARGAS DE VOLTAJE APROBADO POR UL QUE A SU VEZ ESTÉ CONECTADO AL GENERADOR.
 AVISO: NO USAR UN PROTECTOR DE SOBRECARGAS APROBADO POR UL DAÑARÁ ESOS EQUIPOS Y SUS GARANTÍAS SE INVALIDARÁN.

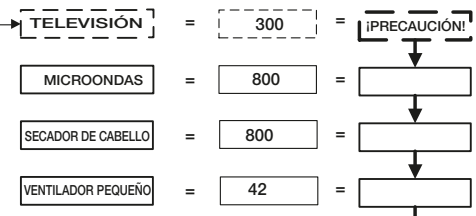

*PARA ARTEFACTOS NO INDICADOS, REFERIRSE A LAS INSTRUCCIONES PARA CALCULAR

**WATAJE PROMEDIO. EL WATAJE REAL DE CADA ARTEFACTO PUEDE SER MAYOR O MENOR

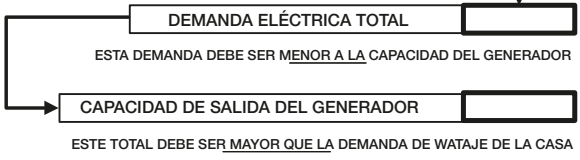

GUÍA DE DIAGNOSTICO Y SOLUCION DE PROBLEMAS

PROBLEMA	CAUSA	CORRECCIÓN
<i>El motor no arranca</i>	<ol style="list-style-type: none"> 1. Poco combustible o aceite. 2. El interruptor del motor está en posición apagado (off). 3. Bujía defectuosa. 4. Estrangulador (choke) en posición equivocada. 5. Palanquita de la válvula de control en posición cerrada. 6. El generador está con artefactos conectados al momento de arrancar. 7. Cable de la bujía suelto. 8. Línea de combustible obstruida. 9. Falla en el sistema de encendido. 	<ol style="list-style-type: none"> 1. Aumente combustible o aceite. 2. Coloque el interruptor en la posición de encendido (on). 3. Cambie la bujía. 4. Regule la estrangulación (choke) según se necesite. 5. Abra la válvula de combustible con la palanquita. 6. Desconecte los artefactos que crean demanda a la unida. 7. Conecte bien el alambre de la bujía. 8. Limpie la línea de combustible y el filtro. 9. Consulte a un servicentro.
<i>No produce electricidad</i>	<ol style="list-style-type: none"> 1. Tomacorriente defectuoso. 2. Interruptor de circuito abierto (ha saltado). 3. Capacitador defectuoso. 4. Cordón eléctrico defectuoso. 	<ol style="list-style-type: none"> 1. Haga que un servicentro lo reemplace. 2. Oprima y reactive. 3. Haga que un servicentro cambie el capacitador. 4. Repare o cambie el cordón.
<i>Aberturas continuadas del interruptor de circuito</i>	<ol style="list-style-type: none"> 1. Sobredemanda. 2. Cordones o equipo defectuoso 	<ol style="list-style-type: none"> 1. Reduzca la demanda. 2. Revise si los cordones están dañados, pelados o trenzados en el equipo. Reemplácelos.
<i>El generador recalienta</i>	<ol style="list-style-type: none"> 1. Exceso de demanda para el generador. 2. Ventilación insuficiente. 	<ol style="list-style-type: none"> 1. Reduzca la demanda. 2. Traslade el generador a un lugar con suficiente aire fresco.

REPUESTOS DISPONIBLES

No. de Pieza	Descripción
Z-A05449	Tapa de combustible
Z-A05451	Filtro de aire
Z-A05453	Válvula de corte de combustible
Z-A05454	Filtro de combustible
Z-A05458	Conjunto del panel de control
Z-A05459	Conjunto de generador
Z-A05460	Conjunto de motor
Z-A05455	Tapa de la toma de aceite
Z-A05457	Resistencia de la bujía
Z-A05456	Capacitador

GARANTÍA LIMITADA

DeVilbiss Air Power Company garantiza al comprador original de esta unidad que la usa con fines no comerciales (personales, residenciales o domésticos) contra defectos de materiales o de fabricación por un año a partir de la fecha de su compra. Todas las unidades cubiertas bajo esta garantía utilizadas comercialmente (p. ej.: para producir ingresos) están cubiertas contra defectos de materiales y de fabricación por 90 días a partir de su fecha original de compra. Los equipos cubiertos por esta garantía incluyen compresores de aire, herramientas neumáticas, repuestos, lavadoras de presión y generadores.

DeVilbiss Air Power Company, a su criterio, reparará o reemplazará, las unidades o componentes que hubiesen fallado dentro del periodo de la garantía. El servicio se programará de acuerdo al flujo y horario normal de trabajo del servicentro autorizado y a la disponibilidad de piezas de repuesto. Las decisiones de DeVilbiss Air Power Company relacionadas con esta garantía limitada son definitivas.

Esta garantía le otorga derechos legales específicos y usted también podría tener otros derechos que varían de un estado a otro.

RESPONSABILIDAD DEL COMPRADOR ORIGINAL (Usuario Inicial):

- Para procesar un reclamo bajo esta garantía, NO devuelva la unidad al lugar donde se compró. La unidad debe evaluarse en un servicentro de garantías autorizado. Para ubicar el servicentro más cercano, llame al 1-800-888-2468 durante las 24 horas del día, los 7 días de la semana, o visite nuestro sitio web en www.devap.com.
- Conserve el recibo del pago original como comprobante de su compra para hacer reclamos cubiertos por la garantía.
- Tener cuidado razonable al operar la unidad y darle mantenimiento según se describe en el Manual del Proprietario.
- Remita o entregue la unidad al servicentro de garantías autorizado más cercano. El costo de los fletes, si alguno, debe pagarlo el comprador.
- Los compresores de aire con tanques de 60 y 80 galones serán inspeccionados en el lugar de la instalación. Comuníquese con el servicentro de garantías autorizado más cercano que dé servicio a domicilio para hacer los arreglos.
- Si el comprador no estuviese satisfecho con el servicio recibido del servicentro de Garantías Autorizado por, el comprador debe comunicarse con DeVilbiss Air Power Company.

ESTA GARANTÍA NO CUBRE:

- Mercadería vendida como reacondicionada, equipos usados para alquiler ni modelos de exhibición.
- Mercadería que se ha dañado o vuelto inoperante debido a su desgaste normal, uso inadecuado*, frío, calor, lluvia, humedad excesiva, daños de congelamiento, uso con productos químicos inadecuados, negligencia, accidente, operación sin seguir las instrucciones suministradas en el Manual del Proprietario, uso de accesorios o aditamentos no recomendados ni autorizados por DeVilbiss Air Power Company o reparaciones o alteraciones no autorizadas.
* Un compresor de aire que bombea aire por más del ciclo recomendado dentro de una hora podría considerarse que se usa indebidamente
- Los costos de reparación y transporte de mercadería determinada como no defectuosa.
- Los costos de ensamblaje, el aceite requerido, ajustes u otro gasto de instalación o puesta en operación.
- Piezas sujetas a desgaste que se proveen con la unidad y que se espera que se vuelvan inoperantes o inusables después de un tiempo razonable, incluyendo, pero no limitándose a discos lijadores, hojas de sierra y de cizalla, piedras de esmeril, resortes, cinceles, boquillas, anillos "O", boquillas de aire, arandelas y accesorios similares.
- Mercadería vendida por DeVilbiss Air Power Company que ha sido fabricada por terceros e identificada como tal; p. ej.: motores de gasolina. La garantía que se aplica, si alguna, es la de su fabricante.
- **LAS PÉRDIDAS, DAÑOS O PERJUICIOS INCIDENTALES, INDIRECTOS O CONSECUENCIALES QUE PUDIESEN RESULTAR DE CUALQUIER DEFECTO, FALLA O MAL FUNCIONAMIENTO DE LA UNIDAD NO ESTÁN CUBIERTOS POR ESTA GARANTÍA.** Algunos estados no permiten la exclusión o limitación de los daños incidentales o consecuenciales, por lo que estas limitaciones o exclusiones podrían no aplicarse a usted.
- **LAS GARANTÍAS IMPLÍCITAS, INCLUIDAS AQUELLAS DE COMERCIALIZACIÓN O IDONEIDAD PARA UN PROPÓSITO PARTICULAR, ESTÁN LIMITADAS A UN AÑO A PARTIR DE LA FECHA ORIGINAL DE COMPRA.** Algunos estados no permiten limitaciones a la duración de las garantías implícitas, por lo que estas limitaciones podrían no aplicarse a usted.



213 Industrial Drive • Jackson, TN 38301-9615
Teléfono: 1-800-888-2468
FAX: 1-800-888-9036

NOTAS

RENSEIGNEMENTS GÉNÉRAUX ET SUR LE SERVICE APRÈS-VENTE

NE PAS RETOURNER CE PRODUIT AU VENDEUR ! POUR CONNAÎTRE LES OPTIONS CONCERNANT LE SERVICE, COMPOSEZ LE 1-800-888-2468

- Veuillez lire et suivre les instructions de ce guide afin d'assurer une utilisation et un entretien appropriés de l'appareil.
- Veuillez prendre un moment maintenant pour enregistrer votre génératrice en ligne à www.devap.com.
- Si vous avez des problèmes ou si vous avez besoin d'aide, veuillez communiquer avec nous au numéro sans frais **1-800-888-2468, du lundi au samedi entre 8 h et 18 h HNC.**
- S'il faut faire réparer votre appareil ou si vous avez besoin d'une pièce de rechange, un grand nombre de centres de service sous garantie autorisés existent à des endroits pratiques et sont en mesure d'offrir des services d'entretien sous garantie et hors de la garantie.
- Pour connaître l'emplacement du centre de service sous garantie autorisé le plus près de chez vous, composez le 1-800-888-2468, 24 heures par jour, 7 jours par semaine ou visitez notre site Web à devap.com.
- Veuillez conserver le reçu de caisse comme preuve d'achat aux fins de la garantie.
- **Lisez attentivement tous les avertissements de sécurité.**
- Ne tentez pas d'utiliser cet appareil avant d'avoir lu attentivement les directives sur la sécurité, l'utilisation et l'entretien de ce Guide de l'utilisateur.

RENSEIGNEMENTS SUR LA SÉCURITÉ DU CONSOMMATEUR

⚠ AVERTISSEMENT Lisez le Guide de l'utilisateur. Ne tentez pas d'utiliser cet appareil avant d'avoir lu les directives sur la sécurité, l'assemblage, l'utilisation et l'entretien de ce Guide de l'utilisateur.

⚠ AVERTISSEMENT Ce produit est équipé d'un silencieux à pare-étincelles. Selon la section 130050 de la loi de la Californie, et les sections 4442 et 4443 du Code sur les ressources publiques de la Californie, ce produit ne peut pas être utilisé en Californie, à moins que le moteur ne soit équipé d'un pare-étincelles, tel que décrit dans la section 4442, et à moins que l'appareil ne soit maintenu en bon état de fonctionnement. Des pare-étincelles sont également requis sur certaines terres forestières des États-Unis et peuvent être exigés légalement sous certains autres lois et arrêtés.

⚠ AVERTISSEMENT Les gaz d'échappement du moteur contiennent des produits chimiques qui, dans certaines quantités, peuvent causer le cancer, les anomalies congénitales ou d'autres maux de reproduction.

MESURES DE SÉCURITÉ / DÉFINITIONS

Ce guide contient des renseignements importants que vous devez bien saisir. Cette information porte sur VOTRE SÉCURITÉ et sur LA PRÉVENTION DE PROBLÈMES D'ÉQUIPEMENT. Afin de vous aider à identifier cette information, nous avons utilisé les symboles ci-dessous. Veuillez lire attentivement ce guide en portant une attention particulière à ces sections.

⚠ DANGER Indique un danger imminent qui, s'il n'est pas évité, causera de graves blessures ou la mort.

⚠ AVERTISSEMENT Indique la possibilité d'un danger qui, s'il n'est pas évité, pourrait causer de graves blessures ou la mort.

⚠ MISE EN GARDE Indique la possibilité d'un danger qui, s'il n'est pas évité, peut causer des dommages mineurs ou moyennes.

MISE EN GARDE Sans le symbole d'alerte. Indique la possibilité d'un danger qui, s'il n'est pas évité, peut causer des dommages à la propriété.

MESURES DE SÉCURITÉ IMPORTANTES

⚠ AVERTISSEMENT Une utilisation ou un entretien non appropriés de ce produit peut causer des blessures graves et des dommages à la propriété. **Lisez attentivement tous les avertissements et les directives d'utilisation avant d'utiliser cet appareil.**

⚠ DANGER RISQUES D'ÉLECTROCUTION ET D'INCENDIE



DANGER	RISQUE	PRÉVENTION
Tenter de brancher la génératrice directement au système électrique d'un édifice quelconque.	L'acheminement d'une tension électrique à travers un système électrique, vers les lignes de distribution électrique extérieures, risque de mettre en danger les techniciens en train d'essayer de rétablir l'alimentation électrique.	Ne jamais acheminer une tension électrique vers les lignes de distribution électrique extérieures d'un édifice.
Fonctionnement de la génératrice en présence de pluie, d'humidité, de gel ou d'inondation.	L'eau est un excellent conducteur d'électricité ! L'eau qui entre en contact avec des composantes chargées d'électricité peut transmettre l'électricité au châssis et aux autres surfaces, entraînant des chocs électriques aux personnes touchant ces surfaces.	Utiliser la génératrice dans un endroit propre, sec et bien aéré. S'assurer d'avoir les mains sèches avant de toucher à l'appareil.

⚠ DANGER**RISQUES D'ÉLECTROCUTION ET D'INCENDIE**
(suite)

DANGER	RISQUE	PRÉVENTION
Utilisation de rallonges électriques endommagées, de calibre insuffisant ou sans mise à la terre.	Le contact à une rallonge électrique usée ou endommagée peut entraîner une électrocution.	Inspecter la rallonge électrique avant l'utilisation et la remplacer par une rallonge neuve au besoin.
	L'utilisation de rallonges électriques de calibre insuffisant peut provoquer une surchauffe des câbles ou des composantes reliées et causer un incendie.	Utiliser une rallonge électrique de calibre (de fils) approprié selon votre application. Consulter la section intitulée "Assemblage".
	L'utilisation de rallonges électriques sans mise à la terre peut empêcher le fonctionnement des coupe-circuit et entraîner des chocs électriques.	Toujours se servir d'un cordon d'alimentation muni d'un fil de mise à la terre et d'une fiche de mise à la terre appropriée. NE JAMAIS utiliser une fiche sans mise à la terre.
Placer la génératrice sur ou contre une surface conductrice telle qu'une passerelle d'acier ou un toit en métal.	Des fuites accidentelles de courant électrique peuvent charger les surfaces conductrices en contact avec la génératrice	Placer la génératrice sur une surface à faible conductivité telle qu'une dalle en béton. TOUJOURS utiliser la génératrice à une distance minimum de 1,8 m (6 pi) de toute surface conductrice.
Connexion inappropriée des composantes à la génératrice.	Le dépassement de la capacité de charge de la génératrice par le branchement d'une quantité excessive de composantes ou de composantes de charges très élevées peut provoquer une surchauffe des câbles ou des composantes reliées et provoquer un incendie ou des chocs électriques.	Veuillez consulter le tableau des valeurs nominales de charges et les directives dans la section intitulée « Calcul de la puissance en watts ». S'assurer que le total des charges électriques pour tous les branchements n'excède pas la charge nominale de la génératrice.
Utilisation de l'appareil lorsqu'il est endommagé ou lorsque les dispositifs de sécurité ou les panneaux sont retirés.	La tentative d'utiliser l'appareil lorsqu'il a été endommagé ou lorsqu'il ne fonctionne pas normalement peut entraîner un incendie ou une électrocution.	Ne pas utiliser la génératrice lorsqu'elle présente des défauts mécaniques ou électriques. Faire réparer la génératrice par un centre de service après-vente autorisé.
	L'enlèvement de dispositifs de sécurité peut exposer les composantes chargées électriquement et entraîner une électrocution.	Ne pas utiliser la génératrice lorsque les dispositifs de sécurité sont retirés.

▲ DANGER**RISQUES D'INCENDIE**

DANGER	RISQUE	PRÉVENTION
Remplissage du réservoir à carburant pendant que la génératrice est en marche.	L'essence ou les vapeurs d'essence peuvent s'enflammer au contact de composantes chaudes telles que le silencieux, les gaz d'échappement du moteur ou une étincelle électrique.	Arrêter le moteur et le laisser refroidir avant d'ajouter de l'essence dans le réservoir. S'assurer de la disponibilité d'un extincteur certifié pour les incendies impliquant de l'essence ou du carburant dans la zone de remplissage.
Étincelles, incendie, objets chauds.	Les cigarettes, les étincelles, les incendies ou d'autres objets chauds peuvent entraîner l'inflammation de l'essence ou des vapeurs d'essence	Remplir le réservoir dans une zone bien aérée. S'assurer qu'aucune source d'inflammation n'est à proximité de la génératrice.
Entreposage inapproprié du carburant.	L'entreposage inapproprié du carburant peut entraîner une inflammation accidentelle. Du carburant conservé dans des zones non sécuritaires pourrait être à la portée des enfants ou d'autres personnes non qualifiées.	Entreposer l'essence dans des contenants approuvés par l'OSHA et conçus pour de l'essence. Entreposer les contenants dans des endroits sécuritaires afin d'en empêcher l'utilisation par d'autres personnes.
Aération inappropriée pour la génératrice.	Des matériaux placés contre ou à proximité de la génératrice ou l'utilisation de la génératrice dans des zones où la température ambiante excède 40° C (104° F) (tels que les salles d'entreposage ou les garages) peuvent entraver l'efficacité du système d'aération et provoquer ainsi une surchauffe et une inflammation des matériaux ou des édifices.	Utiliser la génératrice dans un endroit propre, sec et bien aéré, et s'assurer qu'elle se trouve à au moins 1,2 m (4 pi) de tout édifice, objet ou mur. NE PAS UTILISER L'APPAREIL À L'INTÉRIEUR OU DANS UN ENDROIT CLOS.
Modification des réglages de vitesse du moteur du fabricant.	La vitesse du moteur a été réglée à l'usine par le fabricant afin d'en assurer un fonctionnement sécuritaire. La modification des réglages de la vitesse du moteur peut provoquer une surchauffe des composantes reliées et entraîner un incendie.	Ne jamais tenter d'augmenter la vitesse du moteur en vue d'obtenir un meilleur rendement car si vous le faites, la tension et la fréquence de sortie seraient hors norme et présenteraient des risques aux composantes reliées et à l'utilisateur.
Remplissage excessif du réservoir à carburant - déversement de carburant.	Les déversements de carburant et les vapeurs s'en échappant peuvent s'enflammer au contact de surfaces chaudes ou d'étincelles.	Prendre toutes les précautions d'usage lors du remplissage du réservoir afin d'éviter tout déversement de carburant. S'assurer que le bouchon du réservoir est correctement fermé et vérifier si de l'essence fuit du moteur avant de mettre le moteur en marche. Déplacer la génératrice de la zone de remplissage ou de tout déversement avant de mettre le moteur en marche. Laisser assez d'espace pour l'expansion du carburant. Garder le niveau de carburant à un maximum de 6 mm (1/4 po) sous la partie supérieure du réservoir à carburant. Ne jamais remplir le réservoir lorsque le moteur est en marche.

▲ DANGER**RISQUES DE BLESSURES ET DE DOMMAGES À LA PROPRIÉTÉ PENDANT LE TRANSPORT DE LA GÉNÉRATRICE**

DANGER	RISQUE	PRÉVENTION
Incendie, inhalation et dommages aux surfaces du véhicule.	Des fuites ou des déversements de carburant ou d'huile peuvent se produire et entraîner des risques d'incendie ou des problèmes aux voies respiratoires, des blessures graves ou la mort. Des fuites de carburant ou d'huile endommagent les tapis, la peinture et toute autre surface des véhicules ou des remorques.	Si la génératrice est munie d'une soupape d'arrêt, tourner la soupape à la position fermée avant le transport de façon à éviter tout risque de fuite. Si la génératrice n'est pas munie d'une soupape d'arrêt, vidanger le carburant du réservoir avant le transport. Ne transporter le carburant que dans des contenants approuvés par l'OSHA. Pour le transport, toujours placer la génératrice sur un tapis de protection pour éviter l'endommagement du véhicule par des fuites. Retirer la génératrice du véhicule immédiatement à l'arrivée.

▲ DANGER**RISQUES AUX VOIES RESPIRATOIRES ET RISQUES D'INHALATION**

DANGER	RISQUE	PRÉVENTION
Les moteurs à essence produisent des émanations de monoxyde de carbone toxiques.	L'inhalation de gaz d'échappement peut entraîner des blessures graves ou la mort.	Utiliser la génératrice dans un endroit propre, sec et bien aéré. Ne jamais utiliser l'appareil dans des endroits clos tels que les garages, sous-sols et hangars d'entreposage ni dans des endroits occupés par des êtres humains ou des animaux. Garder les enfants, les animaux domestiques et autres, éloignés de l'appareil en marche.

▲ AVERTISSEMENT**RISQUES D'UNE UTILISATION DANGEREUSE**

DANGER	RISQUE	PRÉVENTION
Utilisation de la génératrice avec négligence.	Toutes les sources d'énergie représentent des risques potentiels de blessures. Utiliser ou entretenir la génératrice avec négligence peut entraîner des blessures graves ou la mort de l'opérateur ou d'autres personnes.	<ul style="list-style-type: none"> • Consulter à nouveau ce manuel afin de bien comprendre les directives d'utilisation et les avertissements. • Se familiariser avec le fonctionnement et les commandes de l'appareil. Il est important de connaître la façon de mettre rapidement l'appareil hors fonction. • S'assurer de la disponibilité d'un extincteur certifié pour les incendies impliquant de l'essence ou du carburant dans la zone d'utilisation. • Garder les enfants et les autres personnes éloignés de la génératrice en tout temps.

⚠ AVERTISSEMENT**RISQUES D'UNE UTILISATION DANGEREUSE (suite)**

DANGER	RISQUE	PRÉVENTION
Fonctionnement des appareils électroménagers sensibles aux variations de tension sans protecteur de surtension.	Toutes les génératrices domestiques à essence produisent des variations de tension pouvant endommager les appareils sensibles aux variations de tension ou provoquer un incendie.	Utiliser toujours un protecteur de surtension sensible à la tension et homologué U.L. pour brancher les appareils sensibles aux variations de tension (téléviseur, ordinateur, chaîne stéréophonique, etc.). Le manquement à utiliser un protecteur de surtension homologué U.L. annule la garantie de la génératrice. Remarque : Une lisière à prises multiples n'est pas un protecteur de surtension ; s'assurer d'utiliser un protecteur de surtension homologué U.L.
Suspension ou soulèvement non approprié de génératrices équipées d'anneaux de levage	La génératrice peut tomber, entraînant des blessures graves ou la mort de l'opérateur ou d'autres personnes.	Toujours suivre la procédure de connexion appropriée indiquée dans ce guide en attachant les câbles, les chaînes ou les sangles pour soulever ou suspendre une génératrice équipée d'anneaux de levage.
	Une suspension ou un soulèvement non approprié risque d'endommager la génératrice.	Toujours utiliser des câbles, des chaînes ou des sangles capables d'accepter une charge de 907 kg (2 000 lb) ou plus pour soulever ou suspendre une génératrice.
Fonctionnement d'une génératrice lorsqu'elle est suspendue	La génératrice sera endommagée et ne fonctionnera pas de façon appropriée ; de plus elle peut entraîner des blessures graves ou la mort de l'opérateur ou d'autres personnes.	Ne jamais faire fonctionner la génératrice lorsqu'elle est suspendue ou lorsqu'elle n'est pas à niveau. Toujours utiliser la génératrice sur une surface plate et à niveau.

⚠ AVERTISSEMENT**RISQUES RELIÉS AUX SURFACES CHAUDES**

DANGER	RISQUE	PRÉVENTION
Contact avec les composantes chaudes du moteur et de la génératrice.	Le contact avec les surfaces chaudes, telles que les composantes d'échappement du moteur, peut entraîner des brûlures graves.	Lors du fonctionnement, ne toucher que les surfaces de commande de la génératrice. En tout temps, garder les enfants éloignés de la génératrice. Ils ne sont peut-être pas capables de détecter les risques inhérents à ce produit.

⚠ AVERTISSEMENT**RISQUES DE TOMBER**

DANGER	RISQUE	PRÉVENTION
Une génératrice portable peut tomber d'une position élevée, ce qui peut endommager l'équipement ou causer des blessures graves.	Une génératrice portable peut tomber d'une table, d'un établi ou d'un toit, ce qui peut endommager la génératrice ou causer des blessures graves ou la mort.	Toujours placer la génératrice dans une position stable et sécuritaire pour empêcher tout mouvement accidentel de l'appareil. Ne jamais utiliser la génératrice sur un toit ou un autre endroit élevé.

⚠ AVERTISSEMENT**RISQUES RELIÉS AUX PIÈCES MOBILES**

DANGER	RISQUE	PRÉVENTION
Le contact avec des pièces mobiles peut entraîner des blessures graves.	Pendant le fonctionnement de la génératrice, certaines de ses pièces tournent à des vitesses élevées. Ces pièces sont recouvertes de dispositifs de sécurité pour éviter toute blessure.	Ne jamais faire fonctionner la génératrice lorsque les dispositifs de sécurité ou les couvercles ne sont pas en place. Éviter de porter des vêtements amples ou des bijoux qui risquent d'entrer en contact avec les pièces mobiles.

⚠ AVERTISSEMENT**RISQUES LORS DU LEVAGE**

DANGER	RISQUE	PRÉVENTION
Levage d'un objet lourd.	Le levage d'un objet lourd peut entraîner des blessures graves.	Cette génératrice est lourde et vous aurez peut-être besoin d'aide pour le lever.

SPÉCIFICATIONS

MODÈLE	GM1000
PUISSANCE	2,4 HP
PUISSANCE NOMINALE/DE POINTE	1 000/1 250 WATTS
TENSION	120 V
INTENSITÉ	8,3 A
PHASE	MONOPHASÉE
HERTZ	60 Hz
VITESSE DU MOTEUR	3 600 TR/MIN
TEMP. AMBIANTE MAX.	40° C (104° F)
CAPACITÉ DE CARBURANT	4,5 LITRES (1,2 GALLON)
TEMPS DE FONCTIONNEMENT À 50 %/100 %	8/6 HEURES

ASSEMBLAGE

⚠ MISE EN GARDE Lire ce Guide de l'utilisateur. Ne pas faire fonctionner l'appareil avant d'avoir lu les parties traitant de la sécurité, de l'utilisation et de l'entretien de ce Guide de l'utilisateur.

REMARQUE : La mention « gauche » ou « droite » signifie l'emplacement d'une pièce lorsque l'utilisateur est situé face au panneau des prises électriques.

RETRAIT DE LA GÉNÉRATRICE DE SON EMBALLAGE

- Ouvrir la boîte par le dessus.
- Chercher et retirer la trousse de poignée.
- À l'aide des vis et du tournevis fournis, poser la poignée sur la partie supérieure de la génératrice. Conserver le tournevis et la clé de bougie d'allumage pour l'usage futur.
- Soulever la génératrice de la boîte avec soin.

MISE À LA TERRE DE LA GÉNÉRATRICE

Une vis de mise à la terre est fournie sur la génératrice. Elle doit être utilisée si les normes d'électricité locales l'exigent. Se référer à l'article 250 du Code national de l'électricité (National Electrical Code) pour de plus amples renseignements sur la mise à la terre. Votre compagnie de service électrique locale ou un électricien qualifié devrait être dans la mesure de vous offrir ces renseignements.

RALLONGES

Afin de réduire le risque de chocs électriques en utilisant un appareil ou un outil considérablement éloigné de la génératrice, il **FAUT** se servir d'une rallonge à trois fils, dotée d'une fiche de mise à la terre à trois broches, et d'une prise à trois fentes qui s'adapte à la fiche de l'outil. Il faut également utiliser une rallonge de calibre approprié. Le tableau suivant sert à déterminer le calibre de fil minimum requis.

Longueur de la rallonge	Calibre de fil	Intensité
0 à 30 m (0 à 100 pi)	Calibre 14	Jusqu'à 10 ampères

⚠ MISE EN GARDE Si une rallonge est chaude, elle est trop chargée. Réparer ou remplacer immédiatement toute rallonge endommagée.

⚠ AVERTISSEMENT NE PAS brancher cette génératrice à la source d'alimentation électrique principale entrant dans une maison.

UTILISATION

BIEN CONNAÎTRE VOTRE GÉNÉRATRICE

Lire ce Guide de l'utilisateur et les mesures de sécurité avant de faire fonctionner votre génératrice. Consulter le guide des pièces fourni pour une illustration de votre génératrice et pour vous familiariser avec l'emplacement des commandes et des réglages. Conserver tous les guides à titre de référence future.

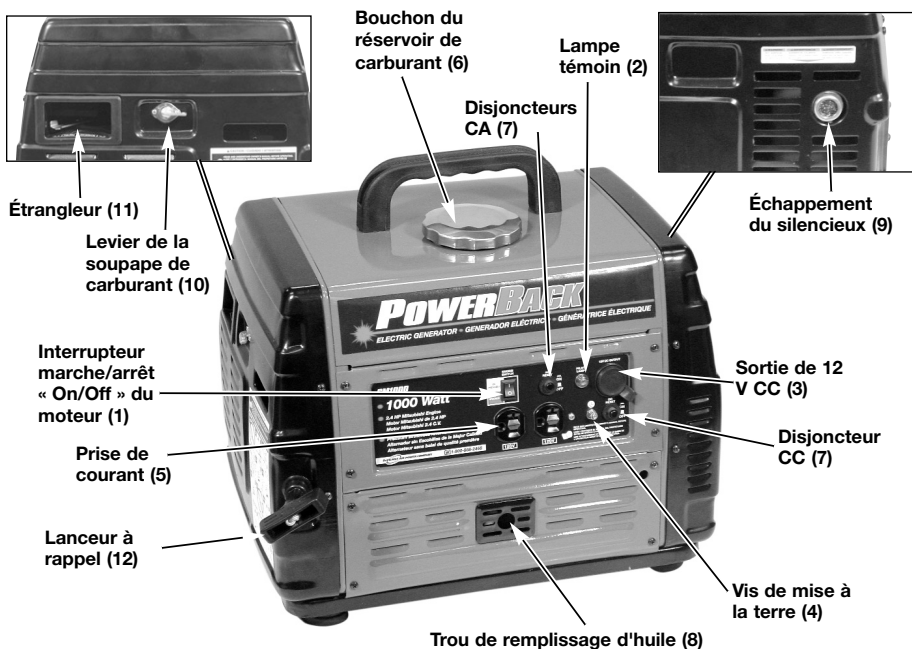

- 1. Interrupteur marche/arrêt « On/Off » du moteur** - Met le système d'allumage en fonction et hors fonction.
- 2. Lampe témoin** - Indique que la génératrice produit une tension électrique.
- 3. Sortie de 12 V CC** - Fournit une tension électrique aux appareils de 12 V CC.
REMARQUE : Cette sortie ne doit être utilisée que pour alimenter les appareils de 12 V CC. Ne pas utiliser cette sortie pour charger des batteries.
- 4. Vis de mise à la terre** - Cette vis constitue le point de fixation d'un fil de mise à la terre à un dispositif de mise à la terre externe.
- 5. Prise de courant** - La prise double de 120 V fournit la tension aux appareils de 120 V.
- 6. Bouchon du réservoir de carburant** - Remplir le réservoir à carburant avec de l'essence sans plomb, propre et fraîche, ayant un indice d'octane de 87 ou plus.
- 7. Disjoncteurs** - Chaque prise de courant est munie d'un disjoncteur qui protège la génératrice contre les surcharges. Si le disjoncteur est déclenché, débrancher toutes les charges électriques de la génératrice. Attendre jusqu'à ce que le disjoncteur soit refroidi. Appuyer sur le bouton du disjoncteur pour le réinitialiser.
- 8. Trou de remplissage d'huile** - Remplir le carter avec de l'huile SAE 10W-30.
- 9. Échappement du silencieux**
- 10. Levier de la soupape de carburant** - Ouvre et ferme la connexion entre le réservoir à carburant et le carburateur.
- 11. Étrangleur** - Ouvre et ferme la soupape d'étrangleur dans le carburateur.
- 12. Lanceur à rappel**

CAPACITÉ DE LA GÉNÉRATRICE

IMPORTANT : Si la capacité nominale de la génératrice est dépassée, cela risque de causer des dommages importants à la génératrice et aux dispositifs électriques branchés. Consulter la section intitulée « Calcul de la puissance en watts » pour vous aider à déterminer quels appareils et outils vous pouvez faire fonctionner avec la capacité en watts de votre génératrice.

AVANT DE DÉMARRER LE MOTEUR

▲ MISE EN GARDE Cette génératrice a été expédiée de l'usine sans huile dans le carter. Le fait de faire fonctionner l'appareil sans huile peut endommager le moteur.

▲ MISE EN GARDE Vérifier le niveau d'huile moteur avant chaque démarrage. La mise en marche du moteur lorsque le niveau d'huile est insuffisant, ou lorsqu'il n'y a pas d'huile du tout, risque d'endommager le moteur.

Suivre les étapes suivantes avant de démarrer la génératrice :

1. Vérifier le niveau d'huile à moteur. Voir la section « Entretien » pour connaître la procédure appropriée.
2. Vérifier le niveau de carburant et remplir le réservoir au besoin. S'assurer que la génératrice est hors fonction et qu'elle est bien refroidie. Utiliser de l'essence ordinaire pure, propre et sans plomb, ayant un indice d'octane d'au moins 87. Ne pas mélanger de l'huile avec l'essence.



▲ AVERTISSEMENT Ne jamais remplir le réservoir à carburant jusqu'au bout. Remplir le réservoir jusqu'à 12 mm (1/2 po) sous la base du col de remplissage afin de permettre l'expansion du carburant. Essuyer tout carburant versé sur le moteur ou sur l'équipement avant de démarrer le moteur.

▲ AVERTISSEMENT Ne jamais remplir le réservoir à carburant à l'intérieur. Ne jamais remplir le réservoir à carburant lorsque le moteur tourne ou lorsqu'il est encore chaud. Ne pas fumer au moment de remplir le réservoir.

▲ AVERTISSEMENT Ne jamais faire tourner le moteur à l'intérieur ou dans un endroit fermé sans aération adéquate. Les gaz d'échappement du moteur contiennent du monoxyde de carbone, un gaz toxique, sans odeur.

A04669

3. S'assurer que la génératrice est mise à la terre, conformément aux exigences locales.
4. Toutes les charges électriques **DOIVENT** être débranchées.

▲ MISE EN GARDE Le régime du moteur a été réglé à l'usine pour assurer un fonctionnement sans danger. Toute modification au régime du moteur risque d'entraîner une surchauffe des appareils branchés et pourrait causer un incendie. Ne jamais tenter d'augmenter le régime du moteur afin d'obtenir un meilleur rendement. La tension de sortie et la fréquence seront mises hors des normes par une telle modification, ce qui pourrait être dangereux pour les appareils branchés et pour l'utilisateur.

▲ MISE EN GARDE Il FAUT absolument débrancher toute charge de la génératrice avant de la mettre en marche afin d'éviter d'endommager de façon permanente les appareils branchés.

DÉMARRAGE DU MOTEUR

1. Ouvrir le levier de la soupape de coupure de carburant.

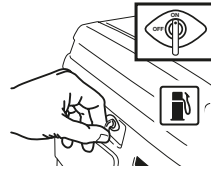

2. Régler la commande d'étrangleur à la position d'étranglement « CHOKE ».

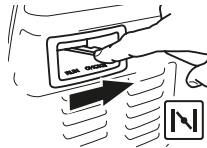

REMARQUE : Aucun étranglement n'est nécessaire pour un moteur chaud. S'assurer que la commande d'étrangleur est en position « RUN » pour démarrer un moteur chaud.

3. Régler l'interrupteur marche/arrêt « ON/OFF » du moteur à la position de marche « ON ».

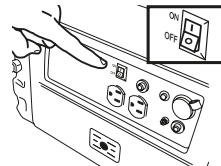

4. Saisissez la poignée du démarreur et tirer lentement la corde jusqu'à ce qu'on sente une résistance. Laisser la corde retourner lentement. Tirer ensuite rapidement la corde sur toute la longueur du bras. Laisser la corde retourner lentement. Répéter au besoin.



5. Une fois le moteur en marche, déplacer graduellement la commande d'étrangleur vers la position « RUN ».

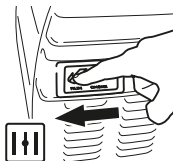

IMPORTANT : Lors d'un démarrage initial, laisser la génératrice fonctionner sans charge pendant cinq minutes afin de permettre au moteur et à la génératrice de se stabiliser.

ARRÊT DU MOTEUR

1. Débrancher toutes les charges électriques.
2. Régler l'interrupteur « ON/OFF » à la position d'arrêt « OFF ».

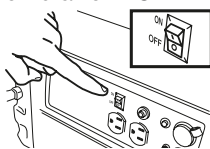

3. Fermer la soupape d'arrêt de carburant.



BRANCHEMENT DE CHARGES ÉLECTRIQUES

1. Pour réchauffer le moteur après le démarrage, le laisser tourner sans charge électrique pendant cinq minutes.

IMPORTANT : Si la vitesse du moteur ou la tension oscille avec une charge inférieure à 250 watts, régler la commande d'étrangleur à

la position de demi-étranglement.

Brancher les charges de la façon suivante afin d'éviter d'endommager l'équipement :

2. Brancher les charges inductives en premier; les charges inductives comprennent les petits outils à main et certains petits appareils ménagers. Brancher en premier les articles nécessitant la plus grande puissance en watts. Voir la section intitulée « **Calcul de la puissance en watts** ».
3. Brancher ensuite les lumières.
4. Les appareils sensibles à la tension devraient être branchés à la génératrice en dernier lieu. Brancher les appareils sensibles à la tension, tels que les téléviseurs, magnétoscopes, micro-ondes, et téléphones sans fil, dans un protecteur de surtension homologué UL et brancher ensuite le protecteur de surtension dans la génératrice.

⚠ MISE EN GARDE Si l'équipement n'est pas branché de la manière décrite, l'équipement peut être endommagé et la garantie de la génératrice sera annulée.

Suivre le tableau de calcul de la puissance en watts dans la section intitulée « Calcul de la puissance en watts » de ce guide. Toute surcharge de la génératrice provoque des fluctuations de puissance ce qui risque d'endommager l'équipement et les appareils ménagers.

DeVilbiss Air Power Company sera tenu responsable des dommages encourus sur l'équipement du client seulement s'il est déterminé que la génératrice est défectueuse. Ceci sera déterminé seulement par un représentant autorisé de DeVilbiss Air Power Company et cette décision sera finale. Avant qu'une décision de responsabilité légale ne soit prise, DeVilbiss Air Power Company se réserve le droit d'inspecter les connexions électriques sur les lieux d'utilisation du client et de tester la génératrice afin de déterminer si elle fonctionne de façon appropriée. Si le client ne conserve pas l'équipement ou les fils pour une inspection, toute demande de réclamation de garantie faite par le client sera annulée. DeVilbiss Air Power Company ne sera pas tenu responsable des dommages encourus sur l'équipement suite aux surtensions ou à une utilisation ou installation non appropriée de la génératrice.

ENTRETIEN

TABLEAU DES RESPONSABILITÉS DU CLIENT

TACHE D'ENTRETIEN	Avant chaque utilisation	Toutes les 25 heures de chaque saison	Toutes les 50 heures de chaque saison	Toutes les 100 heures de chaque saison
Vérification du niveau d'huile	X	Voir Remarque 2		
Changement de l'huile			Voir Remarque 1	
Nettoyage de l'ensemble de filtre à air		X		
Nettoyage de la cuvette de soupape de carburant				X
Nettoyage du filtre à carburant				X
Nettoyage du filtre du réservoir à carburant				X
Nettoyage du tamis du silencieux				X
Vérification de la bougie d'allumage		X		Voir Remarque 3
Préparation de l'appareil pour l'entreposage	Préparer l'appareil pour l'entreposage s'il ne sera pas utilisé pendant 30 jours ou plus.			

Remarque 1 : Changer l'huile après les premières deux (2) heures de fonctionnement et à toutes les 50 heures pour les changements subséquents. Changer l'huile plus régulièrement si l'appareil est utilisé dans un environnement extrêmement poussiéreux ou sale.

Remarque 2 : Vérifier l'huile après 5 heures de fonctionnement.

Remarque 3 : Toutes les 100 heures d'utilisation ou une fois par an.

RECOMMANDATIONS GÉNÉRALES

La garantie de la génératrice ne couvre pas les pièces qui ont subi un dommage causé par un emploi abusif ou une négligence de la part de l'utilisateur. Pour s'assurer de tirer pleinement avantage de la garantie, l'utilisateur doit entretenir la génératrice selon les directives contenues dans ce guide.

ENTRETIEN DE LA GÉNÉRATRICE

Votre génératrice doit être propre et sèche en tout temps. La génératrice ne devrait pas être utilisée ou entreposée dans un environnement excessivement humide ou poussiéreux, ni en présence de vapeurs corrosives. Dans ces cas, nettoyer la génératrice en l'essuyant avec un chiffon ou une brosse à poils souples. Ne pas se servir d'un tuyau d'arrosage ou d'un appareil de lavage sous pression pour nettoyer la génératrice. L'eau risque de s'infiltrer dans les fentes d'aération et d'endommager le rotor, le stator et les enroulements internes de la tête de la génératrice.

MOTEUR

Vérification du niveau d'huile

1. Arrêter le moteur et placer l'appareil sur une surface de niveau.
2. Retirer le bouchon de remplissage d'huile/couvercle de jauge d'huile.



- Retirer le bouchon de remplissage d'huile/jauge d'huile et l'essuyer.



- Insérer le bouchon de remplissage d'huile/jauge d'huile sans le visser dans le trou de remplissage. Vérifier le niveau d'huile indiqué sur la jauge d'huile.

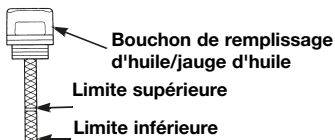

- Si le niveau d'huile est bas, ajouter de l'huile SAE 10W-30 jusqu'à ce que l'huile atteigne le rebord du trou de remplissage.

REMARQUE : Les autres viscosités spécifiées dans le tableau peuvent être utilisées si la température moyenne de votre région est dans les limites recommandées.

Degré de viscosité SAE	
	** 30
	* 5W-30, 10W-30
	5W-30, 10W-30 synthétique
F -20	0 20 32 40 60 80 100
C -30	-20 -10 0 10 20 30 40
GAMME DE TEMPÉRATURES ANTICIPÉES LORS DES DÉMARRAGES AVANT LA PROCHAINE VIDANGE D'HUILE	

Changement de l'huile

Vidanger l'huile à moteur lorsque le moteur est chaud. Si l'huile est chaude, elle se vidange rapidement et complètement.

- Arrêter le moteur tel que décrit dans la section « Utilisation ».
- Retirer le panneau inférieur du côté du tableau de commande de l'appareil.



- Retirer le bouchon de remplissage d'huile/jauge d'huile.

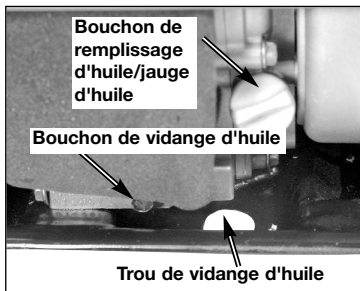

- Placer un récipient approprié sous le trou de vidange d'huile du châssis.
- Retirer le bouchon de vidange d'huile et laisser l'huile vidanger dans le récipient.

REMARQUE : Veuillez éliminer l'huile à moteur usée d'une manière appropriée pour la protection de l'environnement. Nous vous recommandons d'apporter l'huile usée dans un récipient scellé à un centre de recyclage local ou une station-service locale. Ne pas le jeter dans les ordures et ne pas le verser sur la terre ou dans un égout.

- Remettre en place le bouchon de vidange d'huile.
- Avec le moteur positionné sur une surface de niveau, ajouter de l'huile SAE 10W-30 jusqu'à ce que l'huile atteigne le rebord du trou de remplissage d'huile.

REMARQUE : Vous pouvez utiliser une des autres viscosités d'huile spécifiées dans le tableau du paragraphe « Vérification du niveau d'huile ».

- Remettre en place le bouchon de remplissage d'huile/jauge d'huile et le fermer solidement.

Filtere à air

Un filtre à air sale peut restreindre le débit d'air au carburateur et entraîner un rendement médiocre du moteur. Inspecter le filtre chaque fois que l'appareil est utilisé. Nettoyer le filtre plus souvent si l'appareil est utilisé dans un environnement très poussiéreux.

AVIS : En utilisant l'appareil sans le filtre, la saleté peut entrer dans le moteur, ce qui risque de causer une usure rapide du moteur. Ce genre de dommage n'est pas couvert par la garantie.

Nettoyage

1. Retirer les quatre vis fixant les côtés du panneau et les deux attaches avec isolateurs fixant la partie inférieure du panneau. Retirer avec soin le panneau. Veuillez noter que le filtre à carburant et le lanceur à rappel sont fixés à ce panneau.

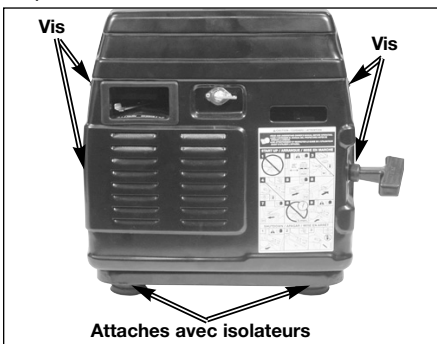

2. Retirer les vis fixant l'élément en mousse.

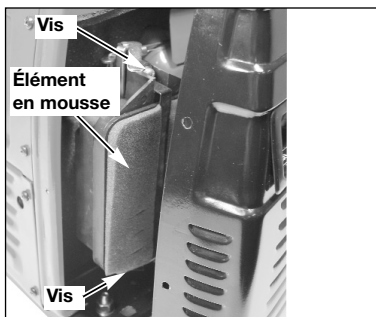

3. Laver l'élément avec de l'eau et un détergent liquide. Le laisser sécher complètement à l'air.

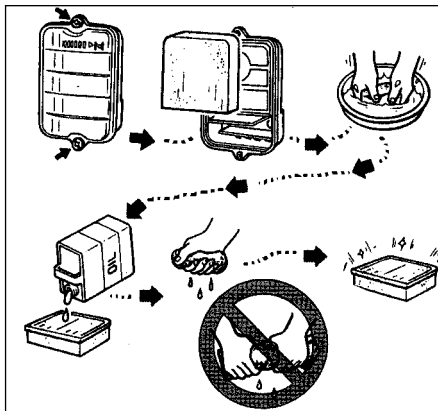

4. Appliquer de l'huile à moteur propre sur l'élément et le presser pour enlever l'huile excessive. NE PAS tordre l'élément.
5. Remettre l'élément en place et l'attacher.
6. Poser le panneau et le fixer solidement.

Cuvette de soupape de carburant Nettoyage

1. Arrêter le moteur tel que décrit dans la section « Utilisation ».
2. Régler le levier de la soupape de carburant à la position d'arrêt « OFF ».
3. Retirer les quatre vis fixant les côtés du panneau et les deux attaches avec isolateurs fixant la partie inférieure du panneau. Retirer avec soin le panneau. Veuillez noter que le filtre à carburant et le lanceur à rappel sont fixés à ce panneau.

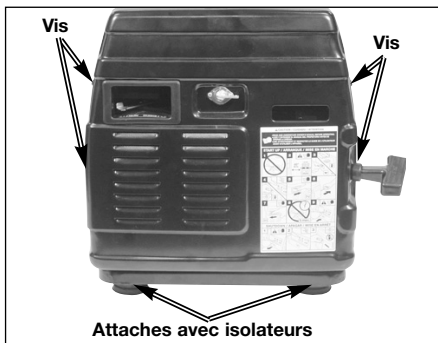

4. Dévisser et retirer la cuvette de la soupape de carburant.

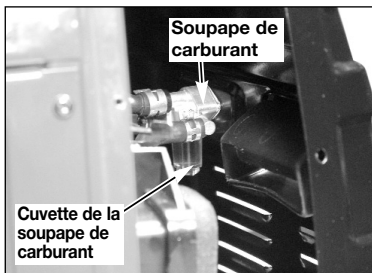

5. Nettoyer et remettre en place la cuvette de la soupape de carburant. Bien serrer.
6. Poser le panneau et le fixer solidement.

Filtre à carburant

REMARQUE : Nous vous recommandons d'utiliser toute l'essence restante dans le réservoir avant de remplacer ou de nettoyer le filtre à carburant.

1. Arrêter le moteur tel que décrit dans la section « Utilisation ».
2. Régler le levier de la soupape de carburant à la position d'arrêt « OFF ».
3. Retirer le panneau du côté du lanceur à rappel tel que décrit dans le paragraphe « Cuvette de soupape de carburant ».
4. La conduite de carburant peut être retirée du couvercle du filtre à carburant en serrant le collier de la conduite et en la glissant vers le haut sur la conduite.

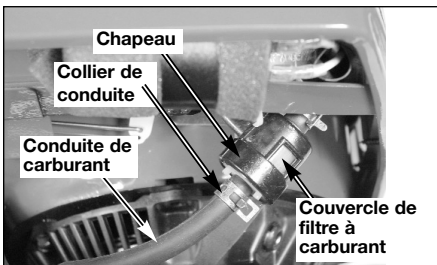

5. Une fois que la conduite de carburant est retirée, dévisser le chapeau du couvercle du filtre à carburant.

REMARQUE : Faire attention de ne pas perdre la rondelle en caoutchouc du chapeau du couvercle du filtre à carburant.

6. Retirer le filtre à carburant pour le nettoyer ou remplacer.
7. Insérer le filtre neuf ou nettoyé dans le couvercle.
8. Insérer la rondelle en caoutchouc dans le chapeau du filtre à carburant et visser le chapeau dans le corps du couvercle du filtre à carburant.
9. Reconnecter la conduite de carburant.
10. Poser le panneau et le fixer solidement.

Filtre du réservoir à carburant

Nettoyage

1. Arrêter le moteur tel que décrit dans la section « Utilisation ».
2. Retirer le bouchon et ensuite le filtre du réservoir à carburant.
3. Le nettoyer avec un solvant. Essuyer tout excès et placer le filtre dans le réservoir à carburant.

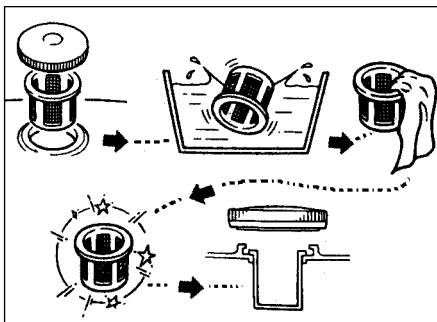

4. Remettre en place le bouchon du réservoir à carburant.

Tamis du silencieux

Nettoyage

1. Arrêter le moteur tel que décrit dans la section « Utilisation ».
2. À l'extrémité de l'échappement de l'appareil, retirer les quatre vis fixant les côtés du panneau et les deux attaches avec isolateurs fixant la partie inférieure du panneau. Retirer avec soin le panneau de l'appareil. Veuillez noter que la matière d'isolation est fixée à ce panneau.

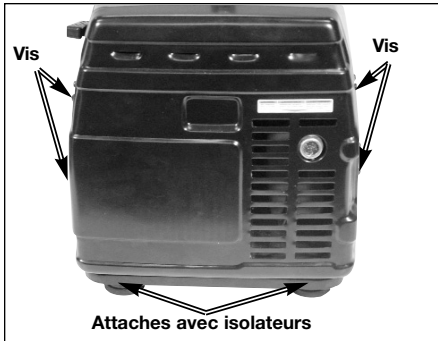

3. Retirer le tamis du silencieux.

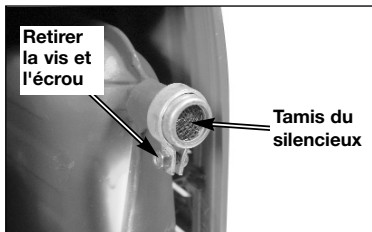

4. Nettoyer le tamis du silencieux à l'aide d'une brosse métallique.
5. Remettre en place le tamis du silencieux et le fixer solidement.
6. Poser le panneau et le fixer solidement.

Remplacement de la bougie d'allumage

Remplacer la bougie d'allumage après toutes les 100 heures d'utilisation ou une fois par an, selon la première éventualité. Ceci assure que le moteur démarre plus facilement et tourne plus doucement.

REMARQUE : Utiliser la clé pour bougie d'allumage et le tournevis fournis pour retirer la bougie d'allumage. La bougie d'allumage se situe sous le panneau supérieur, du côté opposé des commandes.

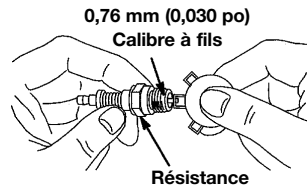

REMARQUE :

Bougie d'allumage standard :
BPR4ES (NGK)

Écartement de la bougie d'allumage :
0,7 à 0,8 mm (0,028 à 0,031 po)

ENTREPOSAGE

Si la génératrice ne va pas être utilisée pendant 30 jours ou plus, utiliser les renseignements suivants comme guide pour la préparer pour l'entreposage.

▲ MISE EN GARDE Ne jamais entreposer la génératrice lorsqu'il y a du carburant dans le réservoir, à l'intérieur ou dans un endroit fermé sans aération adéquate où les vapeurs risquent d'atteindre une flamme nue, une étincelle ou une veilleuse, par exemple sur un fourneau, une chaudière, une sècheuse ou un autre appareil ménager à gaz.

PRÉPARATION DU MOTEUR

1. Ajouter un agent de stabilisation de carburant au réservoir afin de minimiser la formation de dépôts de gomme de carburant lors de l'entreposage.
2. Faire tourner le moteur pendant au moins 10 minutes après avoir ajouté l'agent de stabilisation afin de lui permettre d'entrer dans le système d'alimentation.
3. Couper le moteur.
4. Débrancher le fil de la bougie d'allumage et retirer la bougie.
5. Ajouter une cuillère à thé d'huile dans l'orifice pour bougie d'allumage.
6. Placer un chiffon sur l'orifice pour bougie d'allumage et tirer sur la corde à recul à quelques reprises pour lubrifier la chambre de combustion.
7. Remettre la bougie d'allumage mais sans brancher le fil de la bougie.

REMARQUE : Si aucun agent de stabilisation n'est utilisé, vidanger toute l'essence du réservoir et du carburateur afin d'empêcher la formation de dépôts de gomme sur ces pièces, ce qui pourrait provoquer le mauvais fonctionnement du moteur.

IMPORTANT : Si l'essence est enlevée du réservoir, il faut y verser de l'huile pour empêcher la formation de rouille dans le réservoir.

1. Verser une tasse (250 ml) d'huile SAE 10W-30 dans le réservoir à carburant.
2. Demander à une autre personne de vous aider à secouer et à rouler l'appareil de manière à ce que l'huile couvre toutes les parois du réservoir à carburant.
3. Vidanger l'huile excessive.

GÉNÉRATRICE

- Nettoyer la génératrice tel qu'indiqué dans la section intitulée « Entretien ».
- S'assurer que les fentes d'aération et les ouvertures de la génératrice ne sont pas obstruées.

CALCUL DE LA PUISSANCE EN WATTS

IMPORTANT

Ne jamais dépasser la capacité nominale de la génératrice. Une surcharge risque de causer des dommages importants à la génératrice et aux appareils électriques branchés.

1. Il faut toujours calculer les puissances d'amorçage et de service en watts pour déterminer la capacité en watts de la génératrice nécessaire pour l'appareil ou l'outil à brancher.
2. Votre génératrice peut alimenter deux types d'appareils électriques :
 - A. Les articles tels que radios, ampoules, téléviseurs et micro-ondes ont une « charge ohmique ». Les puissances d'amorçage et de service en watts de ces articles sont identiques.
 - B. Les articles tels que les outils à main équipés d'un moteur électrique ont une « charge inductive ». Les appareils ménagers et outils à charge inductive exigent, pour le **démarrage**, une puissance en watts qui est d'environ 2 à 3 fois plus élevée que la puissance de service en watts indiquée. Cette charge initiale ne dure que pendant quelques secondes lors du démarrage, mais elle est très importante pour le calcul de la puissance totale en watts.
 - C. Toujours démarrer le moteur électrique le plus puissant en premier et brancher ensuite les autres appareils, un à la fois.

REMARQUE : La puissance d'amorçage maximum en watts pour les charges de 120 volts **NE** devrait **PAS** dépasser 1 250 watts.

DÉTERMINATION DES EXIGENCES DE PUISSANCE EN WATTS

Avant d'utiliser cette génératrice, noter tous les appareils et les outils qui seront utilisés simultanément. Déterminer ensuite les exigences de puissance de service et d'amorçage en watts en suivant l'exemple ci-dessous ou consulter le tableau de calcul des puissances en watts.

1. Calculer d'abord le total de la puissance de service en watts de tous les appareils et outils qui seront utilisés simultanément.

Exemple 1 :	Puissance de service	Puissance d'amorçage
Lampes =	100 watts	0
Téléviseur =	<u>300 watts</u>	0
TOTAL =	400 watts	0

2. Calculer ensuite le total de la puissance d'amorçage en watts de tous les appareils et outils qui s'amorcent et s'arrêtent lors du fonctionnement.

Exemple 2 :	Puissance de service	Puissance d'amorçage
Mélangeur	<u>400 watts</u>	800 watts
TOTAL =	400 watts	800 watts

3. Le total de la puissance de service en watts pour les exemples 1 et 2 est de 800 watts. La puissance d'amorçage du mélangeur est de 800 watts, ce qui est 400 watts de plus que la puissance de service en watts. Ajouter cette différence de 400 watts, pour l'amorçage du mélangeur, à la puissance de service totale en watts, soit 800.

Exemple 3 :	400 watts (Puissance d'amorçage)
	<u>800 watts (Puissance de service)</u>
TOTAL =	1 200 watts

La génératrice doit avoir une capacité maximale d'au moins 1 200 watts.

PUISSANCE D'AMORÇAGE EN WATTS

- Certains appareils et outils indiquent, sur la plaque signalétique du moteur, les tensions d'amorçage et de service ainsi que l'intensité requis. Utiliser le formule suivant pour convertir la tension et l'intensité en watts :
(volts x ampères = watts)
120 volts x 10 ampères = 1 200 watts
- Pour déterminer la puissance d'amorçage en watts approximative de la plupart des appareils ménagers et outils ayant un moteur de type inductif, multiplier la puissance en watts calculée par 2 ou 3 afin d'assurer une capacité suffisante de la génératrice. Si les renseignements nécessaires ne sont pas fournis sur la plaque signalétique, utiliser les valeurs du Guide des applications pour estimer.
- Ne pas oublier que la puissance d'amorçage et la puissance de service sont identiques pour les charges ohmiques. (**Exemple** : une ampoule de 100 watts n'exige que 100 watts pour s'amorcer.) La plupart des charges ohmiques **sont** indiquées en watts.

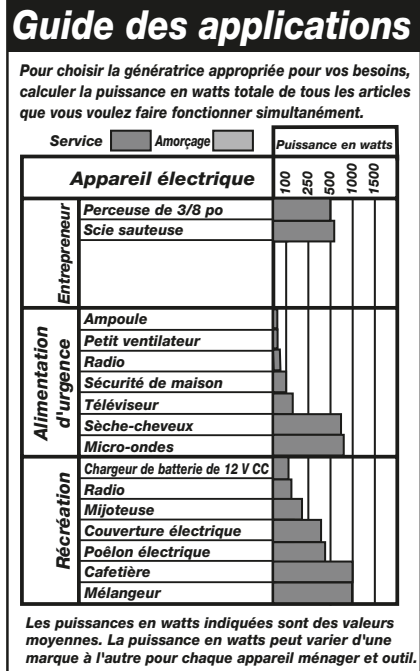

CALCUL DE LA PUISSANCE EN WATTS

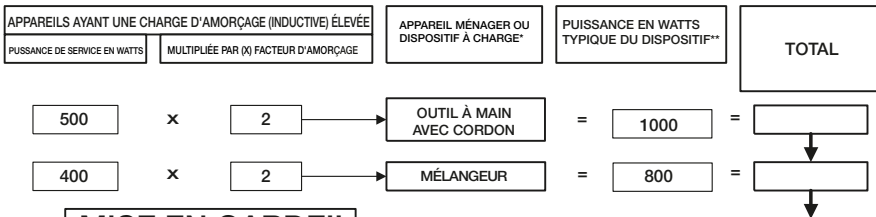

MISE EN GARDE!!

NE PAS BRANCHER DE L'ÉQUIPEMENT ÉLECTRONIQUE SENSIBLE À LA TENSION (TÉLÉVISEUR, ORDINATEUR ETC.) DIRECTEMENT À LA GÉNÉRATRICE. SI LA GÉNÉRATRICE EST UTILISÉE POUR ALIMENTER DE L'ÉQUIPEMENT SENSIBLE À LA TENSION, IL FAUT UTILISER UN PROTECTEUR CONTRE LA SURTENSION HOMOLOGUÉ U.L.
REMARQUE : SI AUCUN PROTECTEUR CONTRE LA SURTENSION HOMOLOGUÉ U.L. N'EST UTILISÉ, L'ÉQUIPEMENT SERA ENDOMMAGÉ ET LA GARANTIE SERA ANNULÉE.

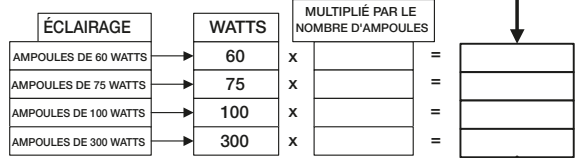
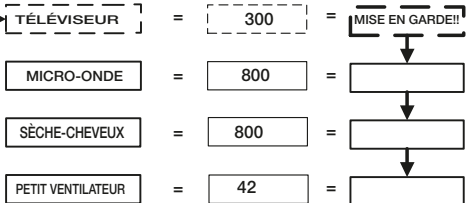

*POUR LES PRODUITS NE FIGURANT PAS DANS LE TABLEAU, SE RÉFÉRER AU PARAGRAPHE «CALCUL DE LA PUISSANCE EN WATTS».
**VALEURS MOYENNES - LES TENSIONS RÉELLES DES DIFFÉRENTS DISPOSITIFS PEUVENT ÊTRE PLUS ÉLEVÉES OU MOINS ÉLEVÉES.

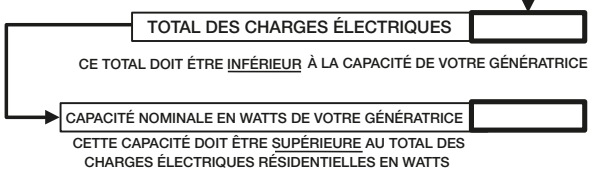

GUIDE DE DÉPANNAGE

PROBLÈME	CAUSE	CORRECTION
Le moteur ne démarre pas	<ol style="list-style-type: none"> 1. Niveau bas de carburant ou d'huile. 2. Interrupteur « On/Off » du moteur en position d'arrêt « Off ». 3. Bougie d'allumage défectueuse. 4. Étrangleur en mauvaise position. 5. Levier de soupape de carburant en position fermée. 6. Des charges électriques sur l'appareil lors du démarrage. 7. Fil de la bougie d'allumage desserré. 8. Conduite de carburant obstruée. 9. Système d'allumage défectueux. 	<ol style="list-style-type: none"> 1. Ajouter du carburant ou de l'huile. 2. Régler l'interrupteur à la position de marche « ON ». 3. Remplacer la bougie d'allumage. 4. Régler l'étrangleur à la position appropriée. 5. Placer le levier de soupape de carburant à la position ouverte. 6. Débrancher toute charge électrique de l'appareil. 7. Attacher le fil de la bougie d'allumage. 8. Nettoyer la conduite de carburant et le filtre à carburant. 9. Consulter un Centre de service après-vente.
Aucune puissance électrique	<ol style="list-style-type: none"> 1. Prise électrique défectueuse. 2. Disjoncteur déclenché. 3. Condensateur défectueux. 4. Cordon électrique défectueux. 	<ol style="list-style-type: none"> 1. Faire remplacer par un Centre de service après-vente. 2. Appuyer sur le disjoncteur pour le rétablir. 3. Faire remplacer le condensateur par un Centre de service après-vente. 4. Réparer ou remplacer le cordon électrique.
Le disjoncteur déclenche continuellement	<ol style="list-style-type: none"> 1. Surcharge. 2. Cordons ou équipement défectueux. 	<ol style="list-style-type: none"> 1. Réduire la charge électrique. 2. Vérifier s'il y a des fils endommagés, dénudés ou effilochés sur l'équipement. Les remplacer au besoin.
La génératrice surchauffe	<ol style="list-style-type: none"> 1. Génératrice surchargée. 2. Aération insuffisante. 	<ol style="list-style-type: none"> 1. Réduire la charge électrique. 2. Déplacer l'appareil à un endroit bien aéré.

PIÈCES DE RECHANGE OFFERTES

N° de pièce	Description
Z-A05449	Bouchon du réservoir à carburant
Z-A05451	Filtre à air
Z-A05453	Soupape d'arrêt de carburant
Z-A05454	Filtre à carburant
Z-A05458	Ensemble de tableau de commande
Z-A05459	Ensemble de génératrice
Z-A05460	Ensemble de moteur
Z-A05455	Bouchon de remplissage d'huile
Z-A05457	Pare-étincelles
Z-A05456	Condensateur

GARANTIE LIMITÉE

DeVilbiss Air Power Company garantit à l'acheteur original, qui utilise le produit comme bien de consommation (utilisé à des fins personnelles, résidentielles ou domestiques) que tous les produits couverts par cette garantie sont exempts de défauts de matériaux et de fabrication pour une période d'un an à partir de la date d'achat. Tous les produits couverts par cette garantie limitée qui sont utilisés à des fins commerciales (c.-à-d. produisant un revenu) sont exempts de défauts de matériaux et de fabrication pour une période de 90 jours à partir de la date d'achat. Les produits couverts par cette garantie comprennent les compresseurs d'air, les outils pneumatiques, les pièces de rechange, les laveuses à pression et les génératrices.

DeVilbiss Air Power Company réparera ou remplacera, à sa discrétion, les produits ou composants s'étant avérés défectueux dans les limites de la période de garantie. Les services seront effectués en respectant l'ordre normal des travaux, lors d'une journée ouvrable, aux installations du Centre de service après-vente et selon la disponibilité des pièces de rechange nécessaires. Toute décision prise par DeVilbiss Air Power Company en ce qui concerne cette garantie limitée est finale.

Cette garantie vous donne certains droits particuliers. Il se peut que vous ayez d'autres droits, variant d'une province à l'autre et d'un état à l'autre.

RESPONSABILITÉ DE L'ACHETEUR D'ORIGINE (utilisateur initial) :

- Pour faire une réclamation de garantie pour ce produit, NE retournez PAS le produit au détaillant. Le produit doit être évalué par le personnel d'un Centre de service après-vente agréé. Pour connaître l'emplacement du Centre de service après-vente agréé le plus près de chez vous, composez le 1-800-888-2468, 24 heures par jour, 7 jours par semaine ou visitez notre site Web à www.devap.com.
- Conservez le reçu de caisse original comme preuve d'achat pour toute réparation sous garantie.
- Appliquez tous soins raisonnables lors de l'utilisation et de l'entretien du produit, conformément aux recommandations dans le ou les guide(s) de l'utilisateur.
- Livrez ou expédiez le produit au Centre de service après-vente agréé le plus proche. Le fret doit, le cas échéant, être acquitté par l'acheteur.
- Les compresseurs d'air à réservoir de 60 et 80 gallons (227 et 303 litres) seront inspectés sur les lieux de leur installation. Veuillez communiquer avec le Centre de service après-vente agréé le plus proche offrant le service sur place, pour faire les arrangements nécessaires dans un tel cas.
- Tout acheteur qui n'est pas satisfait de l'intervention du Centre de service après-vente agréé est prié de communiquer directement avec DeVilbiss Air Power Company.

CETTE GARANTIE NE COUVRE PAS CE QUI SUIT :

- Marchandise remise à neuf, utilisée comme équipement de location ou modèles de salon ou d'exposition.
- Marchandise ayant cessé de fonctionner en raison d'usure normale, d'usage abusif*, d'exposition au froid, à la chaleur, à la pluie, à l'humidité excessive ou au gel, d'usage de produits chimiques non appropriés, de négligence, d'accidents, de tout manquement à observer les directives d'utilisation du produit figurant dans le ou les guide(s) de l'utilisateur fournis avec le produit, d'un entretien non approprié, de l'utilisation d'accessoires ou de pièces non recommandées par DeVilbiss Air Power Company, ou de réparations ou de modifications non approuvées.
- * Un compresseur d'air pompant de l'air plus longtemps que le cycle de service recommandé durant une période d'une heure peut être considéré comme ayant subi un usage abusif.
- Frais de réparation et de transport de marchandise non reconnue comme étant défectueuse.
- Coûts associés à l'assemblage, l'ajout nécessaire d'huile, les réglages ou autres frais d'installation et de mise en marche.
- Pièces ou accessoires consommables, fournis avec le produit, et qui deviennent inutilisables ou inopérants après une période raisonnable d'utilisation, y compris, mais sans être limités aux disques ou tampons de ponçage, lames de scie et de ciseaux, pierres meulières, ressorts, burins, buses, joints toriques, gicleurs d'air, rondelles et accessoires similaires.
- Marchandise vendue par DeVilbiss Air Power Company mais fabriquée par et identifiée comme étant le produit d'une autre compagnie, tels que les moteurs à essence. Dans ce cas, la garantie du fabricant du produit s'applique, si une telle garantie est offerte.
- **TOUTE PERTE, TOUT DOMMAGE DIRECT OU INDIRECT OU TOUT FRAIS POUVANT RÉSULTER D'UN DÉFAUT QUELCONQUE, D'UNE DÉFAILLANCE OU D'UN MAUVAIS FONCTIONNEMENT DU PRODUIT.** Certaines provinces et certains états ne permettent pas l'exclusion ni la limitation des dommages directs ou indirects. Par conséquent, il se peut que les exclusions ou limitations mentionnées ci-dessus ne s'appliquent pas dans votre cas.
- **TOUTES GARANTIES IMPLICITES, Y COMPRIS CELLES PORTANT SUR LA VALEUR MARCHANDE ET L'APPLICATION DU PRODUIT POUR UNE UTILISATION PARTICULIÈRE, SONT LIMITÉES À UN AN À COMPTER DE LA DATE D'ACHAT D'ORIGINE.** Certaines provinces et certains états ne permettent pas la limitation de la période d'une garantie implicite. Par conséquent, il se peut que les limitations mentionnées ci-dessus ne s'appliquent pas dans votre cas.



213 Industrial Drive • Jackson, TN 38301-9615
Téléphone : 1-800-888-2468
Télécopieur : 1-800-888-9036

NOTES

Free Manuals Download Website

<http://myh66.com>

<http://usermanuals.us>

<http://www.somanuals.com>

<http://www.4manuals.cc>

<http://www.manual-lib.com>

<http://www.404manual.com>

<http://www.luxmanual.com>

<http://aubethermostatmanual.com>

Golf course search by state

<http://golfingnear.com>

Email search by domain

<http://emailbydomain.com>

Auto manuals search

<http://auto.somanuals.com>

TV manuals search

<http://tv.somanuals.com>