

WATER DRIVER™ SERIES

Operation Manual for model WD1600E

Record All Information
for future reference:

Purchase Date: _____

Model #: _____

Serial #: _____

Questions? 1-800-888-2468

Learn more about your pressure
washer and register on line at

WWW.devap.COM



Pressure Washer

IMPORTANT

*Please make certain that the person who is to use this equipment
carefully reads and understands these instructions before operating.*

Part No. D28921 Rev. 0 3/17/03

Download from [Www.Somanuals.com](http://www.Somanuals.com). All Manuals Search And Download.

INDEX



1.0 SAFETY AND OPERATION RULES . . . page 2	4.5 USE OF CHEMICAL page 13
2.0 SAFETY FEATURES page 8	4.6 CLEANING TECHNIQUES . . . page 13
3.0 INSTALLATION page 9	4.7 END OF OPERATION page 14
3.1 HIGH PRESSURE HOSE page 9	5.0 USER MAINTENANCE page 14
3.2 WATER CONNECTION page 9	5.1 CONNECTIONS page 14
3.3 POWER SUPPLY	5.2 NOZZLE page 14
CONNECTION page 9	5.3 LUBRICATION page 15
4.0 OPERATING INSTRUCTIONS page 10	5.4 WATER SCREEN page 15
4.1 START-UP PROCEDURE page 10	5.5 COOLING SYSTEM page 15
4.2 HIGH PRESSURE/	6.0 MOVING AND STORAGE
LOW PRESSURE page 11	INSTRUCTIONS page 15
4.3 ADJUSTABLE SPRAY	6.1 AFTER EXTENDED STORAGE page 15
NOZZLE page 12	7.0 TROUBLESHOOTING page 16
4.4 HIGH PRESSURE/	8.0 REPLACEMENT PARTS AND
TURBO SPRAY page 12	ACCESSORIES page 18
	9.0 TECHNICAL DATA page 18



1.0 SAFETY AND OPERATION RULES



This manual contains information that is important for you to know and understand. This information relates to protecting **YOUR SAFETY** and **PREVENTING EQUIPMENT PROBLEMS**. To help you recognize this information, we use the symbols below. Please read the manual and pay attention to these symbols.



<p>⚠ DANGER Indicates an imminently hazardous situation which, if not avoided, will result in death or serious injury.</p>	<p>⚠ CAUTION Indicates a potentially hazardous situation which, if not avoided, may result in minor or moderate injury.</p>
<p>⚠ WARNING Indicates a potentially hazardous situation which, if not avoided, could result in death or serious injury.</p>	<p>⚠ CAUTION Used without the safety alert symbol indicates a potentially hazardous situation which, if not avoided, may result in property damage.</p>



⚠ WARNING *Read Operation Manual. Do not operate equipment until you have read Operation Manual for Safety, Assembly, Operation, and Maintenance Instructions.*



DANGER	
 WARNING RISK OF ELECTRICAL SHOCK 	
WHAT CAN HAPPEN	HOW TO PREVENT IT
<ul style="list-style-type: none"> Water spray directed at electrical outlets or switches, or objects connected to an electrical circuit, could result in a fatal electrical shock. This product is powered by electricity. It contains and sprays water and other conductive liquids. Improper operation could result in electrocution. The Ground Fault Circuit Interrupter (GFCI) will not function properly unless connected to a fully grounded electrical circuit! Extension cords can lead to electrical shock. 	<ul style="list-style-type: none"> Unplug any electrically operated product before attempting to clean it. Direct spray away from electric outlets and switches. Always connect cordset to a properly grounded and polarized electrical circuit. Your cordset is equipped with a Ground Fault Circuit Interrupter (GFCI) for your personal protection. Do not touch plug or outlet with wet hands If damaged, the entire cordset assembly must be replaced by an authorized service center. Refer to Grounding Instructions. Do not use with extension cords.

DANGER	
 DANGER RISK OF EXPLOSION OR FIRE  	
WHAT CAN HAPPEN	HOW TO PREVENT IT
<p>Use of acids, unapproved chemicals, or flammable solvents with this product could cause injury or death.</p> <p>Restricting any of the pressure washer ventilation openings will cause serious overheating and could cause fire.</p>	<p>Do not use acids, gasoline, kerosene, or any other flammable materials in this product. Use only household detergents, cleaners, and degreasers recommended for use in Pressure Washers. Work in a well ventilated area.</p> <p>Never place objects against or on top of pressure washer. Operate pressure washer in an open area at least 12 inches away from any wall or obstruction that would restrict the flow of fresh air to the ventilation openings.</p>

DANGER	
 DANGER RISK TO BREATHING 	
WHAT CAN HAPPEN	HOW TO PREVENT IT
<ul style="list-style-type: none"> Some cleaning fluids contain substances which could cause injury to skin, eyes, or lungs. 	<ul style="list-style-type: none"> Use only cleaning fluids specifically recommended for high pressure washers. Follow manufacturers recommendations. Do not use chlorine bleach or any other corrosive compound.

DANGER	
 WARNING RISK TO FLUID INJECTION 	
WHAT CAN HAPPEN	HOW TO PREVENT IT
<ul style="list-style-type: none"> Your washer operates at fluid pressures and velocities high enough to penetrate human and animal flesh, which could result in amputation or other serious injury. Leaks caused by loose fittings or worn or damaged hoses can result in injection injuries. DO NOT TREAT FLUID INJECTION AS A SIMPLE CUT! See a physician immediately! Injuries can result if system pressure is not reduced before attempting maintenance or disassembly. 	<ul style="list-style-type: none"> Never place hands in front of nozzle. Do not direct discharge stream at persons or animals. Make sure hose and fittings are tightened and in good condition. Never hold onto the hose or fittings during operation. Do not operate pressure washer with worn or a braided hose. Never attach or remove wand or hose fittings while system is pressurized. To relieve system pressure, place on/off switch in off position, turn off water supply, and pull gun trigger until water stops flowing. Use only hose and high pressure accessories rated for pressure higher than your pressure washer's p.s.i.

DANGER	
 DANGER RISK OF CHEMICAL BURN 	
WHAT CAN HAPPEN	HOW TO PREVENT IT
<ul style="list-style-type: none"> Use of acids, toxic or corrosive chemicals, poisons, insecticides, or any kind of flammable solvent with this product could result in serious injury or death. 	<ul style="list-style-type: none"> Do not use acids, gasoline, kerosene, or any other flammable materials in this product. Use only household detergents, cleaners and degreasers recommended for use in pressure washers. Wear protective clothing to protect eyes and skin from contact with sprayed materials.

DANGER	
 WARNING RISK OF UNSAFE OPERATION 	
WHAT CAN HAPPEN	HOW TO PREVENT IT
<ul style="list-style-type: none"> Unsafe operation of your pressure washer could lead to serious injury or death to you or others. 	<ul style="list-style-type: none"> Do not use chlorine bleach or any other corrosive compound. Become familiar with the operation and controls of the pressure washer. Keep operating area clear of all persons, pets, and obstacles. Do not operate the product when fatigued or under the influence of alcohol or drugs. Stay alert at all times. Never defeat the safety features of this product. Never leave wand unattended while unit is running. Know how to stop product and bleed pressure quickly.

DANGER**WARNING RISK OF UNSAFE OPERATION**

WHAT CAN HAPPEN	HOW TO PREVENT IT
<ul style="list-style-type: none"> Unsafe operation of your pressure washer could lead to serious injury or death to you or others. 	<ul style="list-style-type: none"> Avoid accidental starts. Move switch on unit to "OFF" position before connecting or disconnecting cord to electrical outlets. Never carry your pressure washer by the cord. Do not pull on the cord to disconnect from the outlet. To prevent damage, the cord should not be crushed, placed next to sharp objects or near a heat source. Disconnect power plug from the outlet when not in use and prior to the detaching of the high pressure hose. Never tie knots or kink the high pressure hose as damage could result. Prior to starting the pressure washer in cold weather, be sure ice has not formed in any part of the equipment. To minimize the amount of water getting into the pressure washer, the unit should be placed as far as possible from the cleaning site during operation.
<ul style="list-style-type: none"> Pressure washer pump contains moving parts. Contact with moving parts can cause serious injury. 	<ul style="list-style-type: none"> Never operate machine with pump guard removed. Do not operate machine with missing, broken, or unauthorized parts.
<ul style="list-style-type: none"> The spray gun/wand is a powerful cleaning tool that could look like a toy to a child. 	<ul style="list-style-type: none"> Keep children away from the pressure washer at all times.
<ul style="list-style-type: none"> Reactive force of spray will cause gun/wand to move, and could cause the operator to slip or fall, or misdirect the spray. Improper control of gun/wand can result in injuries to self and others. 	<ul style="list-style-type: none"> Do not overreach or stand on an unstable support. Grip gun/wand firmly with both hands. Expect the gun to kick when triggered.

DANGER**WARNING RISK OF HOT SURFACES**

WHAT CAN HAPPEN	HOW TO PREVENT IT
<ul style="list-style-type: none"> Contact with hot surfaces could result in serious burn. 	<ul style="list-style-type: none"> During operation, touch only the control surfaces of the pressure washer. Keep children away from the pressure washer at all times. They may not be able to recognize the hazards of this product.

DANGER**WARNING RISK OF INJURY FROM SPRAY**

WHAT CAN HAPPEN	HOW TO PREVENT IT
<ul style="list-style-type: none"> • High velocity fluid spray can cause objects to break, propelling particles at high speed. • Light or unsecured objects can become hazardous projectiles. 	<ul style="list-style-type: none"> • Always wear ANSI approved Z87 safety glasses. Wear protective clothing to protect against accidental spraying. • Never point wand at, or spray people or animals. • Always secure trigger lock when wand is not in service to prevent accidental operation. • Never permanently secure trigger in pull back (open) position.

CAUTION *The powerful spray from your pressure washer is capable of causing damage to surfaces such as wood, glass, automobile paint, auto striping and trim, and delicate objects such as flowers and shrubs. Before spraying, check the item to be cleaned to assure yourself that it is strong enough to resist damage from the force of the spray. Avoid the use of the concentrated spray stream except for very strong surfaces like concrete and steel.*

SAVE THESE INSTRUCTIONS**GROUNDING INSTRUCTIONS**

This product must be grounded. If it should malfunction or breakdown, grounding provides a path of least resistance for electric current to reduce the risk of electric shock. This product is equipped with a cord having an equipment-grounding conductor and a grounding plug. The plug must be plugged into an appropriate outlet that is properly installed and grounded in accordance with all local codes and ordinances.

WARNING *Improper connection of the equipment-grounding conductor can result in a risk of electrocution. Check with a qualified electrician or service person if you are in doubt as to whether the outlet is properly grounded. Do not modify the plug provided with the product - if it will not fit the outlet installed by a qualified electrician. Do not use any type of adapter with this product.*

PARTS DRAWING



PARTS LIST

- 1 Wand with Rotary Nozzle Head
- 2 Spray Gun
- 3 High-Pressure Hose
- 4 Holder For High-Pressure Hose
- 5 ON/OFF Switch
- 6 High-Pressure Hose Connector
- 7 Threaded Water Inlet
- 8 Wand with Variable Nozzle Head
- 9 Holder for Accessories
- 10 Screw (Chemical Solution Reservoir)
- 11 Electrical GFCI Plug
- 12 Water Plug
- 13 Screen Filter
- 14 Garden Hose Inlet Nipple with Quick Connector
- 15 Chemical Solution Reservoir
- 16 Holder for Power Cable

2.0 SAFETY FEATURES

The pressure washer is equipped with a stop device which will sense when the trigger on the gun is released. It will open the power circuit to the motor and cause the pressure washer to stop.

⚠ WARNING *The pressure washer is also equipped with a main power ON/OFF switch located on the unit. It should always be moved to the off position when the pressure washer is not being used to prevent possible injury or damage.*

MOTOR OVERLOAD

The electric motor in this pressure washer is equipped with an overload protection device which will automatically shut off the motor in the event the motor draws excessive current or overheats. The device will automatically reset itself and resume normal operation after a short period of time.

GROUND-FAULT CIRCUIT-INTERRUPTER PROTECTION

This pressure washer is provided with a ground-fault circuit-interrupter (GFCI) built into the plug of the power supply cord. This device provides additional protection from the risk of electric shock. Should replacement of the plug or cord become necessary, use only identical replacement parts that include GFCI protection.

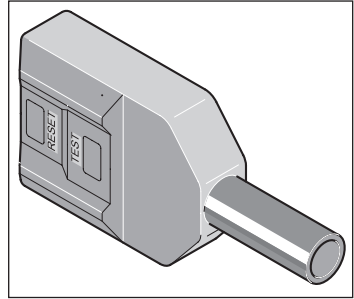

EXTENSION CORDS

⚠ WARNING *extension cords are not recommended unless they are plugged into a ground-fault circuit-interrupter found in circuit boxes or protected receptacles.*

Use only 3-wire extension cords that have 3-prong grounding-type plugs and 3-pole cord connectors that accept the plug from the product.

Use only extension cords that are intended for outdoor use. These extension cords are identified by a marking "Acceptable for use with outdoor appliances; store indoors while not in use".

Use only extension cords having an electrical rating higher than the rating of the product.

Do not use damaged extension cords. Examine extension cord before using and replace if damaged.

Do not abuse extension cord and do not yank on any cord to disconnect. Keep cord away from heat and sharp edges. Always disconnect the extension cord from the receptacle before disconnecting the product from the extension cord.

When using an extension cord, observe the specification below:

Cable Length	Wire Gauge
Up to 50 ft.	14 AWG
50 to 100 ft.	12 AWG

⚠ WARNING *To reduce the risk of electrocution, keep all connections dry and off the ground. Do not touch plug with wet hands.*

WATER CONNECTION

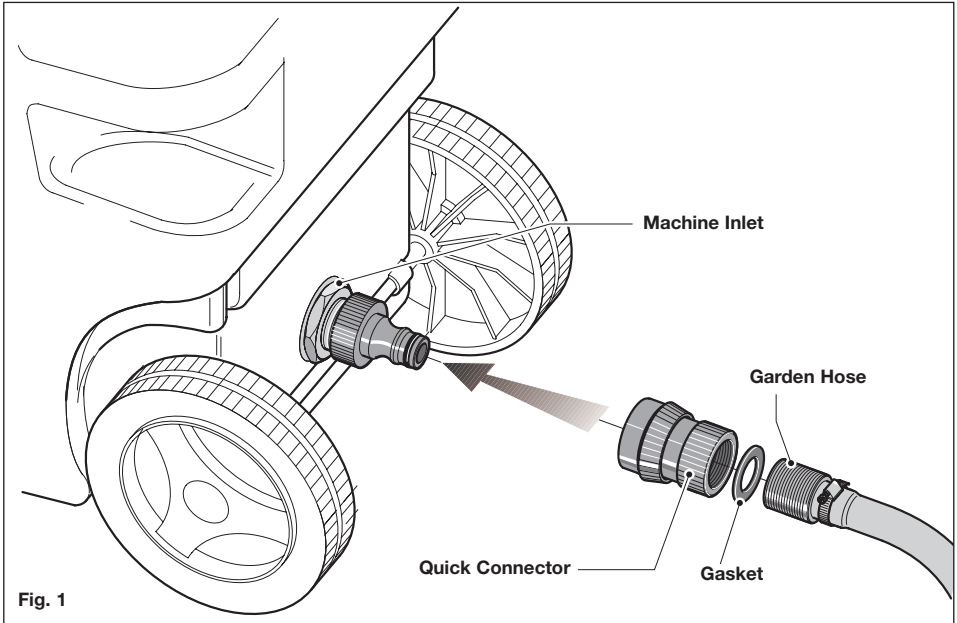

CAUTION

Proper water connection.

3.0 INSTALLATION

3.1 HIGH PRESSURE HOSE

Remove and discard the water plug (12 parts list) before attaching the high pressure hose by carefully inserting the fitting with the o-ring into the high pressure outlet and tighten the threaded nut by hand.

3.2 WATER CONNECTION

Before connecting, run water through the garden hose (not supplied) to flush out any foreign matter. Attach garden hose to the pressure washer water inlet connection.

3.3 POWER SUPPLY CONNECTION

The pressure washer is factory-equipped with an electrical cord and a Ground Fault Circuit Interrupter (GFCI) power plug.

This cord should only be connected to an electrical outlet installed in accordance with local safety regulations.

NOTE: *The power supply must be 120v, 60hz and a minimum 15 amp circuit.*

⚠ WARNING

Test GFCI before each use. DO NOT use pressure washer if test below fails.

GFCI Test Procedures:

1. Plug GFCI into power receptacle
2. Press reset button
3. Press test button.
4. Press reset button again for use.

NOTE: *The GFCI must be reset each time the pressure washer is connected to an electrical outlet. Reset by simply pushing the reset button on the GFCI power plug.*

- A. Connect only to properly grounded outlet. Do not remove grounding pin.
- B. Inspect cord before using. Do not use if cord is damaged.
- C. Keep all connections dry and off the ground.
- D. Do not touch plug with wet hands.
- E. The pressure washer is provided with a ground-fault circuit interrupter built into the power plug. If replacement of the plug or cord is needed, use only identical replacement parts. Contact Customer Service for proper replacement parts.

Extension cords are not recommended unless they are plugged into a receptacle protected by a ground fault circuit interrupter. Any extension cord used should be 14 AWG and no longer than 50 feet to prevent excessive voltage loss. Use only extension cords intended for outdoor use. These extension cords are identified by a marking "Acceptable for use with outdoor appliances; store indoors when not in use".

4.0 OPERATING INSTRUCTIONS

⚠ WARNING Risk of injection or injury. Do not direct discharge stream at persons.

4.1 START-UP PROCEDURE

1. Make sure water supply is connected and turned on.
2. Make sure the unit is plugged in and the GFCI HAS BEEN RESET.
3. Release gun safety if locked.

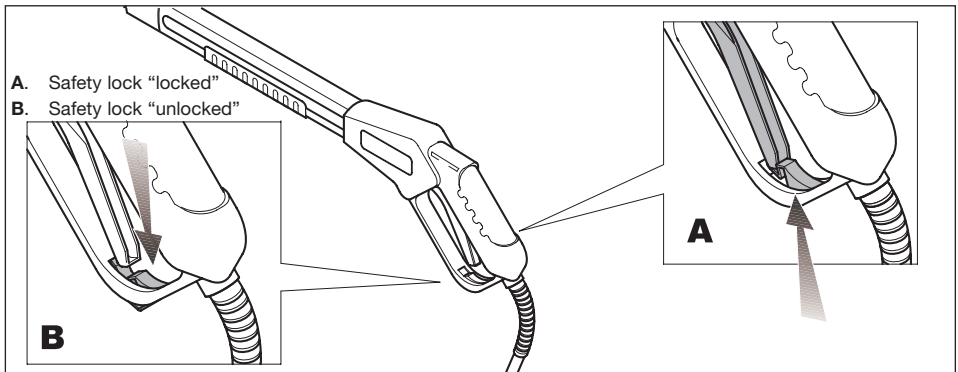

4. To allow air to escape from the hose, squeeze trigger on the gun until there is a steady stream of water.
5. Remove any dirt or foreign matter from the gun outlet and the male connector of the wand.
6. Insert the requested wand into the gun's quick connect coupling by pushing firmly and twisting wand $\frac{1}{4}$ of a turn to lock into place.

NOTE: Make sure wand is locked.

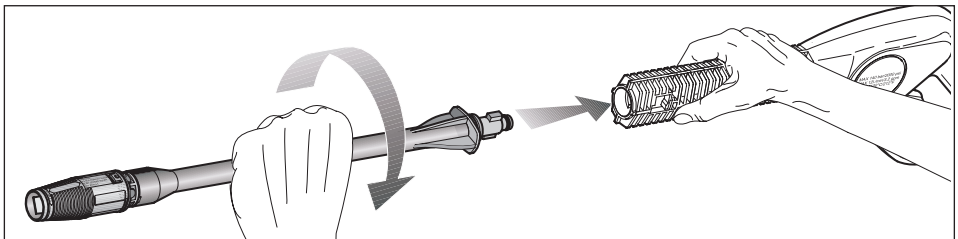

⚠ WARNING *if the wand is not securely locked into place, it could be ejected under high pressure when operating the gun, possibly causing injury or damage.*

- 7 Squeeze trigger on the spray gun
- 8 Press the on/off button to start pressure washer

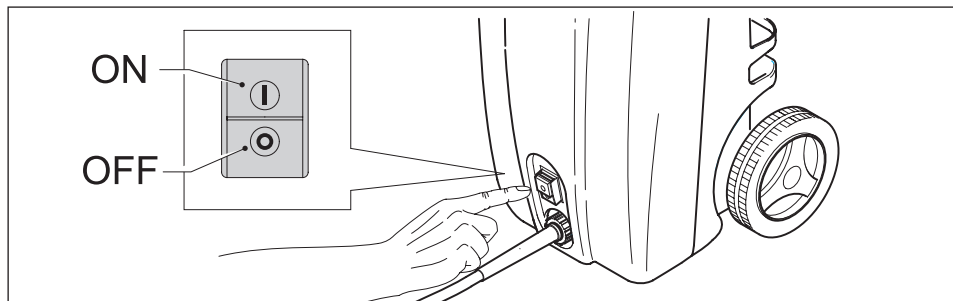

4.2 HIGH PRESSURE/LOW PRESSURE

⚠ CAUTION *Do not move the nozzle to adjust pressure while the trigger is squeezed.*

The high pressure nozzle position is intended for cleaning. When high pressure is required, grasp collar and slide the collar and nozzle toward the gun.

NOTE: *Make sure the collar is pulled to the extreme rear position to lock the nozzle in the high pressure position.*

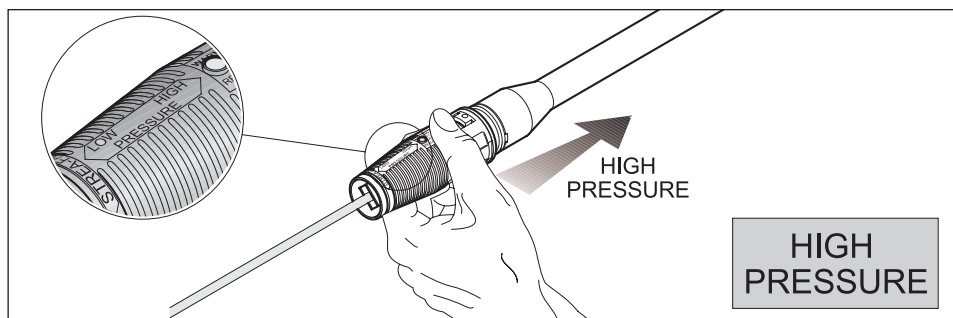

When low-pressure is required, grasp collar and slide collar and nozzle away from the gun.

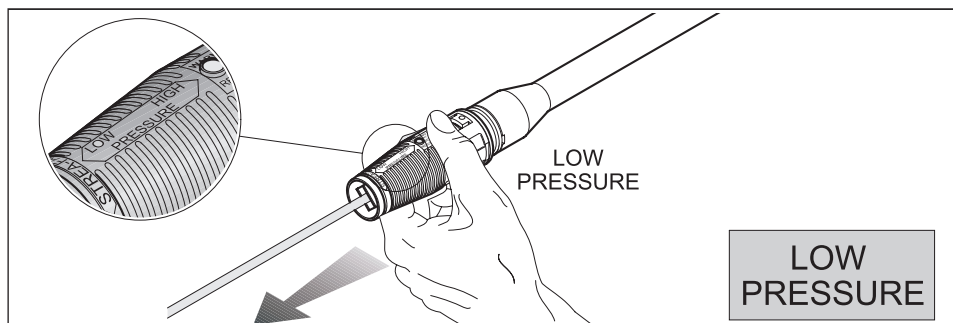

4.3 ADJUSTABLE SPRAY NOZZLE

The adjustable spray nozzle can adjust spray from fan to pencil point in both the high and low pressure positions. The spray is adjusted by turning the nozzle.

⚠ CAUTION *The pencil point spray adjustment is very aggressive. We recommend that for most cleaning applications, a twenty degree (20°) spray angle be used to avoid damage to the surface being sprayed.*

NOTE: *The pressure of the spray on the surface you are cleaning increases as you move the wand closer to the surface.*

To increase angle to a fan spray, turn counterclockwise

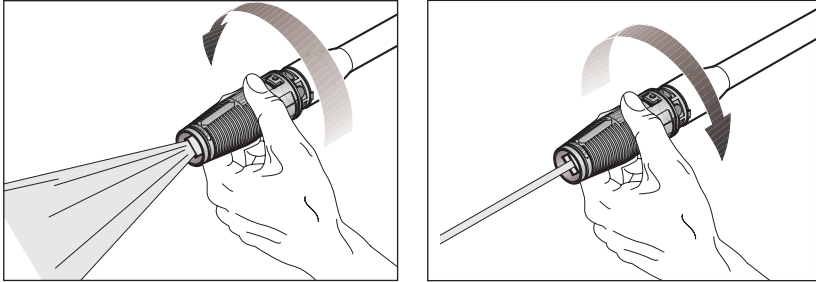

To decrease angle to pencil point spray, turn clockwise

4.4 HIGH PRESSURE/TURBO SPRAY

⚠ CAUTION *Do not move the nozzle to adjust pressure.*

The high pressure rotary nozzle position is intended for maximum cleaning effect. Keep the spray lance min. 6" to 8" away from the cleaning surface at all times.

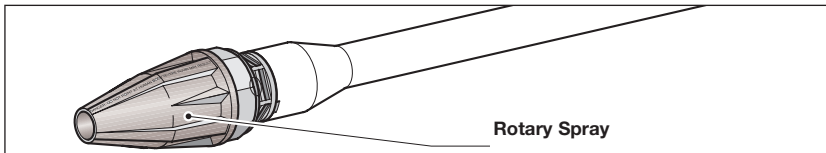

4.5 USE OF CLEANING CHEMICALS

⚠ CAUTION *only use cleaning chemicals recommended for pressure washers.*

- 1 Insert the relevant suction tube (2) beneath the chemical solution reservoir.
- 2 Fill the reservoir (1) with suitable cleaning solution.
- 3 Insert the chemical solution reservoir into the relative compartment in the rear part of the machine
- 4 Secure the chemical solution reservoir with the screw provided
- 5 Move the adjustable nozzle forward to the low pressure position by sliding collar toward the nozzle. The chemical will automatically be mixed with the water and discharged through the nozzle.

NOTE: *When the adjustable nozzle is moved to the high pressure position, chemical will not be discharged.*

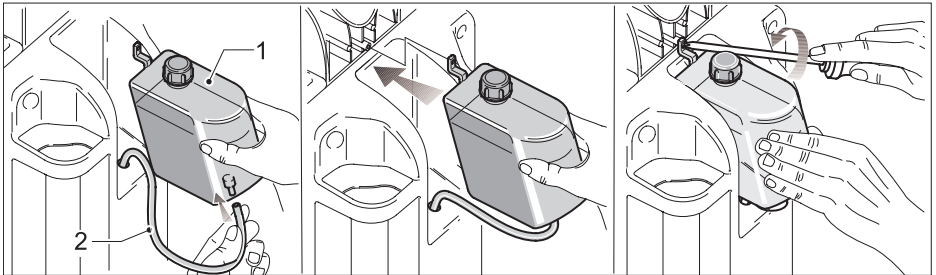

4.6 CLEANING TECHNIQUES

When cleaning with the pressure washer, some cleaning tasks can be solved with water alone, but for most tasks it is advantageous to use a detergent. A detergent ensures a quick soaking of the dirt allowing the high pressure water to penetrate and remove the dirt more effectively. The low pressure position provides a gentle application of chemicals. This position is also recommended to rinse a surface after wax application or for other applications which require the low pressure of a garden hose. Low pressure is the equivalent of a garden hose set at the lowest output to properly apply chemical. FOR CHEMICAL APPLICATION, SLIDE COLLAR ACCORDING TO SECTION 4.2.

APPLICATION OF SOAP DEGREASER

1. Apply the solution to a DRY work surface. **NOTE:** *WETTING THE SURFACE FIRST IS NOT RECOMMENDED, AS IT DILUTES THE DETERGENT AND REDUCES ITS CLEANING ABILITY.* On a vertical surface, apply horizontally from side to side starting from the bottom to avoid streaking.
2. Allow chemical to remain on the surface for a short time before rinsing

⚠ CAUTION *Damage may occur to painted surface if chemical is allowed to dry on the surface. Wash and rinse a small section at a time. Avoid working on hot surfaces or in direct sunlight.*

3. Rinse with clean water under high pressure. On a vertical surface, first rinse from the bottom up, then rinse from the top down. Hold nozzle 6 to 8 inches from the work surface at a 45° angle using the flat spray as a peeling tool rather than a scrub brush.

NOTE: *Insure that the chemical injection system is completely clean prior to switching from one chemical to another.*

APPLICATION OF LIQUID VEHICLE WAX

1. Immediately after cleaning, apply Pressure Washer Liquid Vehicle Wax using low pressure. Pour wax into chemical solution reservoir.
2. Apply the wax sparingly in an even layer. Apply to wet surfaces from the bottom up for even distribution and to avoid streaking.
3. Rinse off the surplus wax. **NOTE – IF SURPLUS WAX IS NOT REMOVED, A HAZY FINISH MAY RESULT.**
4. Wipe dry to reduce water spotting.

4.7 END OF OPERATION

When you have completed use of the chemical injection system, remove tube from container, continue to run in low pressure position and flush clean water through the chemical tank until it is thoroughly cleaned. **NOTE: Failure to clean properly will cause the injection system to become clogged and inoperable.**

- Stop the unit by pressing the ON/OFF button to the "OFF" position.
- Disconnect electrical plug.
- Turn off water and depressurize unit by squeezing trigger.

⚠ WARNING Turn off water supply and squeeze trigger to depressurize the unit. Failure to do so could result in personal injury due to discharge of high pressure water.

- Disconnect the high pressure discharge hose and the water inlet hose.

5.0 MAINTENANCE

5.1 CONNECTIONS

Connections on Pressure Washer hoses, gun and spray wand should be cleaned regularly and lubricated to prevent leakage and damage to the o-rings.

5.2 NOZZLE

The high pressure/low pressure adjustment of the nozzle should be lubricated regularly. Clogging of the nozzle causes the pump pressure to be too high and cleaning is immediately required.

1. Separate the nozzle from the wand
2. Clear the nozzle.

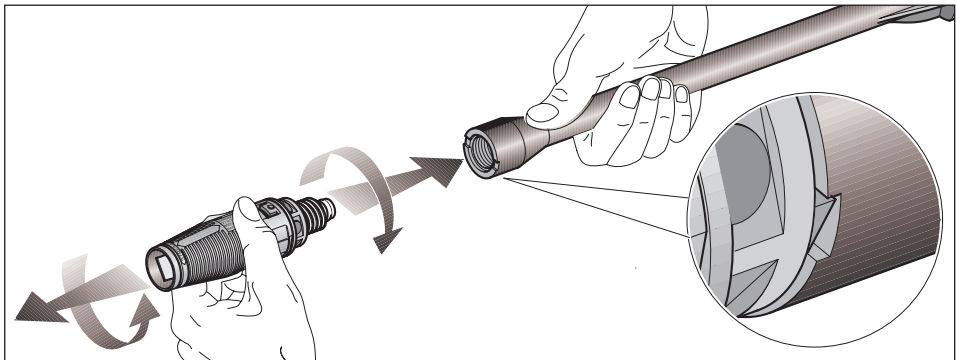

3. Flush the nozzle backwards with water
4. Reconnect the nozzle to the wand

NOTE: Completely screw the nozzles on the wand up to the complete lock. (see picture)

Restart the pressure washer and depress the trigger on the spray gun. If the pressure is still too high, repeat above items 1-4.

5.3 LUBRICATION

The pressure washer is designed with a permanent lubrication system. Conventional oil check and oil changes are not necessary.

NOTE: IN CASE OF OIL LEAKAGE, CONTACT CUSTOMER SERVICE DEPARTMENT CONCERNING REPAIR. A SMALL AMOUNT OF OIL LEAKAGE IS NORMAL.

5.4 WATER SCREEN

The pressure washer is equipped with a water inlet screen to protect the pump.

⚠ CAUTION *If the screen is not kept clean, the flow of water to the pressure washer will be restricted and the pump may be damaged.*

- To clean inner water screen, remove quick connect and remove the filter screen from the pump inlet. (see page 4, item 13)
- Backflush screen to clean
- Replace screen and quick connect immediately to prevent any foreign matter from entering the pump.

⚠ CAUTION *Do not damage the screen while removing or cleaning. Any foreign particles entering the pump may damage the pump.*

5.5 COOLING SYSTEM

The air vents, located in and around the pressure washer, must be kept clean and free of any obstructions to ensure proper air cooling of the motor during operation.

⚠ WARNING *prevent water from penetrating the vents of the pressure washer to minimize the risk of damage to the machine and to reduce the risk of shock to the operator.*

6.0 MOVING AND STORAGE INSTRUCTIONS

⚠ CAUTION *Always store your pressure washer in a location where the temperature will not fall below 32°F. The pump in this machine is susceptible to permanent damage if frozen. FREEZE DAMAGE IS NOT COVERED BY THE WARRANTY.*

If you must store your pressure washer in a location where the temperature is below 32°F, you can minimize the chance of damage to your machine by utilizing the following procedure:

1. Stop the pressure washer and detach supply hose and high pressure hose.
2. Squeeze the trigger of the discharge gun to drain all water from the wand and hose.
3. Restart the pressure washer and let it run briefly (about 5 seconds) until water no longer discharges from the high pressure outlet.

6.1 AFTER EXTENDED STORAGE

Scale deposits may form in the pump when it is not used for some time.

This causes the motor to run stiff or it may not start up at all.

Remove scale deposits from the piping.

- Connect machine to water supply and rinse thoroughly with water. Do not plug unit into electrical outlet.

To avoid electrical overloading turn the motor shaft by hand.

Proceed as follows:

- Disconnect unit from electrical outlet.
- Remove cover (Fig. A)
- Insert a suitable hexagon socket wrench (size 4 mm.) through the middle opening in the fan cover and into the hexagon socket in the motor shaft.
- Turn the motor shaft clockwise by hand several times (Fig. B)
- Remove hexagon socket wrench
- Install cover
- Plug unit into electrical outlet
- Switch on machine with spray gun open.

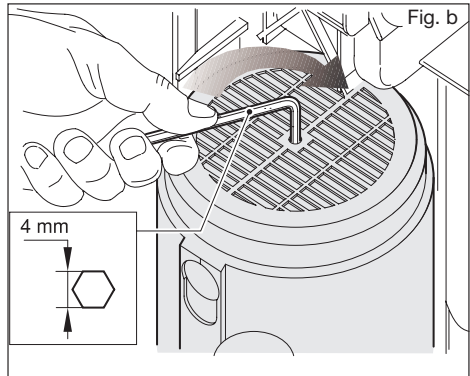
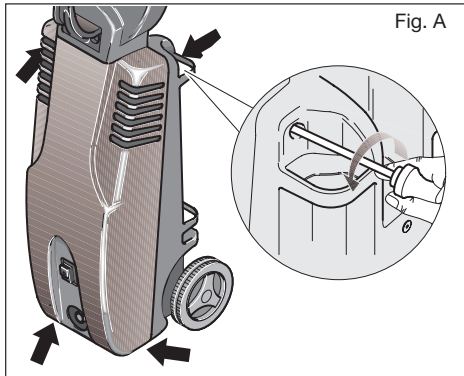

7.0 TROUBLESHOOTING

PROBLEM	POSSIBLE CAUSE	CORRECTION
Motor will not start or stops while operating	GFCI tripped or not reset	Turn off unit. Press GFCI reset button firmly after it has been connected to the electrical supply
	Circuit breaker tripped or fuse blown in circuit fuse box	Disconnect all other loads on the same circuit and reset circuit breaker or replace fuse
	Loose or disconnected plug	Reconnect plug
	Tripped pressure washer circuit breaker	Allow to cool and restart unit
Circuit breaker trips or fuse blown in fuse box	Circuit Overload	Check that the circuit is rated 15 amps or greater. Disconnect all loads on the circuit
	Extension cord too long or wire size too small	Use proper extension cord as recommended in Operator's Manual
	Nozzle partially blocked	Clean nozzle as instructed in Section 5.2
	Excessive pressure	Reduce pressure by using pressure adjustment knob
GFCI trips repeatedly	Incorrect voltage	See Section 3.3
	Internal short	Call Customer Service Department

PROBLEM	POSSIBLE CAUSE	CORRECTION
Water or oil leaking from bottom of pump	A small amount of leakage is normal	If excessive leaking occurs call Customer Service Department
Pressure increases when gun is closed	Bypass valve not operating properly	Call Customer Service Department
Motor running but pump not building maximum pressure or has irregular pressure	Faucet closed Unit has been stored in freezing temperatures Water inlet screen clogged Air in pump Adjustable pressure knob not set to maximum position Suction or discharge valves clogged or worn out By-pass valve not operating effectively	Open faucet Thaw out unit completely including hose, gun, and wand Clean screen. See section 5.4 Let pressure washer run with gun open and wand removed until steady stream of water is released. Set to maximum position. See Section 4.2 Call Customer Service Department Call Customer Service Department
No intake of chemicals	Injection tube not securely inserted into pressure washer Tube cracked or split Wrong Nozzle setting Nozzle Blocked Injection tube strainer clogged Dried chemicals in injector	Push firmly into machine Replace tubing Switch nozzle to low pressure Clean Nozzle. See Section 5.2 Clean strainer Dissolve by running warm water through the injection tube
Trigger will not move	Gun safety lock engaged	Release safety lock

8.0 REPLACEMENT PARTS AND ACCESSORIES

THE FOLLOWING LIST OF ACCESSORIES AND REPLACEMENT PARTS ARE AVAILABLE
PLEASE CONTACT CUSTOMER SERVICE FOR MORE INFORMATION 1-800-888-2468

Code	Description
D28936	Detergent Tank
D28937	Detergent Tank Cap
D28939	Handle
D28940	Hubcap
D28941	Wheel
D28942	Locknut
D28943	Hose
D28944	Suction Fliter
D28945	Gun with hose
D28946	Multi-Reg Nozzle
D28947	Rotating Nozzle
D28949	Switch
D28950	Axle
D28921	Manual

9.0 TECHNICAL DATA

Pump pressure	1600 psi MAX.
	Operation Pressure
Electrical requirement	120V, 13 Amps, 60 Hz
Electrical cord	35 ft.
High Pressure Hose	23 ft.
Flow Rate at 1600 psi	1.6 gpm
Minimum Amperage source	15 amp
Pressure of inlet water	20 - 100 psi
Injection rate	2 - 4%
Inlet Water	Cold Tap Water
Nozzle Spray Angle	
High Pressure	0 - 60°
Nozzle Spray Angle	
Low Pressure	0 - 90°
Turbo Nozzle Spray	30°
Manufacturing Tolerances (+-10%) on stated performances.	

Please Call Us First.

If there are missing or damaged parts,

DO NOT RETURN THIS PRODUCT TO THE STORE.

Our Customer Service Department
is available to help with any problems
and operational questions.

Our toll free number

1-800-888-2468

SEE OUR WEB SITE FOR REPLACEMENT AND OR MISSING PARTS

www.devap.com

LIMITED WARRANTY

DeVilbiss Air Power Company warrants to the original purchaser who uses the product in a consumer application (personal, residential or household usage) that all products covered under this warranty are free from defects in material and workmanship for one year from the date of purchase. All products covered by this limited warranty which are used in commercial applications (i.e., income producing) are warranted to be free of defects in material and workmanship for 90 days from the date of original purchase. Products covered under this warranty include air compressors, air tools, service parts, pressure washers, and generators.

DeVilbiss Air Power Company will repair or replace, at DeVilbiss' option, products or components which have failed within the warranty period. Service will be scheduled according to the normal work flow and business hours at the service center location, and the availability of replacement parts. All decisions of DeVilbiss Air Power Company with regard to this limited warranty shall be final.

This warranty gives you specific legal rights, and you may also have other rights which vary from state to state.

RESPONSIBILITY OF ORIGINAL PURCHASER (initial User):

- To process a warranty claim on this product, DO NOT return it to the retailer. The product must be evaluated by an Authorized Warranty Service Center. For the location of the nearest Authorized Warranty Service Center call 1-800-888-2468, 24 hours a day, 7 days a week or visit our web site @ devap.com.
- Retain original cash register sales receipt as proof of purchase for warranty work.
- Use reasonable care in the operation and maintenance of the product as described in the Owners Manual(s).
- Deliver or ship the product to the nearest Authorized Warranty Service Center. Freight costs, if any, must be paid by the purchaser.
- Air compressors with 60 and 80 gallon tanks will be inspected at the site of installation. Contact the nearest Authorized Warranty Service Center that provides on-site service calls for service call arrangements.
- If the purchaser does not receive satisfactory results from the Authorized Warranty Service Center, the purchaser should contact DeVilbiss Air Power Company.

THIS WARRANTY DOES NOT COVER:

- Merchandise sold as reconditioned, used as rental equipment, or floor or display models.
- Merchandise that has become damaged or inoperative because of ordinary wear, misuse*, cold, heat, rain, excessive humidity, freeze damage, use of improper chemicals, negligence, accident, failure to operate the product in accordance with the instructions provided in the Owners Manual(s) supplied with the product, improper maintenance, the use of accessories or attachments not recommended by DeVilbiss Air Power Company, or unauthorized repair or alterations.
 - * An air compressor that pumps air more than 50% during a one hour period is considered misuse because the air compressor is undersized for the required air demand.
- Repair and transportation costs of merchandise determined not to be defective.
- Costs associated with assembly, required oil, adjustments or other installation and start-up costs.
- Expendable parts or accessories supplied with the product which are expected to become inoperative or unusable after a reasonable period of use, including but not limited to sanding disks or pads, saw and shear blades, grinding stones, springs, chisels, nozzles, o-rings, air jets, washers and similar accessories.
- Merchandise sold by DeVilbiss Air Power Company which has been manufactured by and identified as the product of another company, such as gasoline engines. The product manufacturer's warranty, if any, will apply.
- **ANY INCIDENTAL, INDIRECT OR CONSEQUENTIAL LOSS, DAMAGE, OR EXPENSE THAT MAY RESULT FROM ANY DEFECT, FAILURE OR MALFUNCTION OF THE PRODUCT IS NOT COVERED BY THIS WARRANTY.** Some states do not allow the exclusion or limitation of incidental or consequential damages, so the above limitation or exclusion may not apply to you.
- **IMPLIED WARRANTIES, INCLUDING THOSE OF MERCHANTABILITY OR FITNESS FOR A PARTICULAR PURPOSE, ARE LIMITED TO ONE YEAR FROM THE DATE OF ORIGINAL PURCHASE.** Some states do not allow limitations on how long an implied warranty lasts, so the above limitations may not apply to you.

213 Industrial Drive • Jackson, TN 38301-9615
Telephone: 1-800-888-2468
FAX: 1-800-888-9036

WATER DRIVER™ SERIES

Manual de funcionamiento

para el modelo WD1600E

Registre toda la información para referencias futuras:

Fecha de compra: _____

Modelo N° _____

N° de serie _____

¿Consultas? 1-800-888-2468

Para conocer más su lavadora a presión y registrarla en línea visite:

www.devap.com



Lavadora a presión

IMPORTANTE

Asegúrese de que la persona que va a usar esta herramienta lea cuidadosamente y comprenda estas instrucciones antes de utilizarla.

Pieza N°. D28921 Rev. 0 3/17/03

ÍNDICE

1.0 NORMAS OPERATIVAS Y DE SEGURIDAD	
SEGURIDAD	pag. 22
2.0 CARACTERÍSTICAS RELATIVAS A LA SEGURIDAD	
A LA SEGURIDAD	pag. 28
3.0 INSTALACIÓN	pag. 29
3.1 MANGUERA DE ALTA PRESIÓN	pag. 29
3.2 CONEXIÓN DEL AGUA	pag. 29
3.3 EMPALME DE LA ALIMENTACIÓN ELÉCTRICA	pag. 29
4.0 INSTRUCCIONES DE USO	pag. 30
4.1 PROCEDIMIENTO DE PUESTA EN MARCHA	pag. 30
4.2 CHORRO DE ALTA PRESIÓN / TURBO	pag. 31
4.3 BOQUILLA CHORRO REGULABLE	pag. 32
4.4 CHORRO DE ALTA PRESIÓN / TURBO	pag. 32
4.5 USO DE PRODUCTOS QUÍMICOS	pag. 33
4.6 TÉCNICAS DE LIMPIEZA	pag. 33
4.7 FINALIZACIÓN DE LA OPERACIÓN	pag. 34
5.0 MANUTENCIÓN USUARIO	pag. 34
5.1 CONEXIONES	pag. 34
5.2 BOQUILLA	pag. 34
5.3 LUBRICACIÓN	pag. 35
5.4 FILTRO AGUA	pag. 35
5.5 SISTEMA DE REFRIGERACIÓN ..	pag. 35
6.0 MANIPULACIÓN Y ALMACENAMIENTO	pag. 35
6.1 DESPUÉS DE UN ALMACENAMIENTO PROLONGADO	pag. 35
7.0 LOCALIZACIÓN DE LAS AVERÍAS	pag. 36
8.0 PIEZAS DE REPUESTO Y ACCESORIOS	pag. 38
9.0 DATOS TÉCNICOS	pag. 38

1.0 NORMAS OPERATIVAS Y DE SEGURIDAD

Este manual contiene importante información para que usted sepa y comprenda. Dicha información se relaciona con la protección de **SU SEGURIDAD Y LA PREVENCIÓN DE PROBLEMAS AL EQUIPO**. Para ayudarlo a reconocer esa información, utilizamos los símbolos indicados más abajo. Sírvase leer el manual y prestar atención a dichos símbolos.

<p>⚠ PELIGRO Indica una situación de inminente riesgo, la cual, si no es evitada, causará la muerte o lesiones serias.</p>	<p>⚠ PRECAUCIÓN Indica una situación potencialmente peligrosa, la cual, si no es evitada, podría resultar en lesiones menores o moderadas.</p>
<p>⚠ ADVERTENCIA Indica una situación potencialmente riesgosa, que si no es evitada, podría resultar en la muerte o lesiones serias.</p>	<p>⚠ PRECAUCIÓN Usado sin el símbolo de seguridad de alerta indica una situación potencialmente riesgosa la que, si no es evitada, podría causar daños en la propiedad.</p>

⚠ ADVERTENCIA *Lea el Manual de funcionamiento . Para su seguridad, armado, funcionamiento e instrucciones de mantenimiento, no haga funcionar el equipo hasta haber leído el Manual de funcionamiento.*

RIESGO		
⚠️ ADVERTENCIA RIESGO DE DESCARGA ELÉCTRICA		
QUÉ PUEDE OCURRIR	CÓMO PREVENIRLO	
<p>Un chorro de agua dirigido a tomacorrientes, interruptores eléctricos u objetos conectados a un circuito eléctrico, puede ocasionar una electrocución fatal.</p> <p>Este producto está impulsado por electricidad. Contiene y pulveriza agua y otros líquidos conductivos. Su operación inadecuada podría ser causa de electrocución.</p> <p>El disyuntor diferencial, que protege ante la falta de conexión a tierra (GFCI), no funcionará adecuadamente a menos que su conexión eléctrica se encuentre hecha a un circuito adecuadamente conectado a tierra.</p> <ul style="list-style-type: none"> Los cordones de extensión pueden provocar choques eléctricos. 	<ul style="list-style-type: none"> Desenchufe cualquier producto eléctrico en funcionamiento antes de intentar limpiarlo. Dirija el rociado alejado de salidas eléctricas e interruptores. <p>Conecte siempre el cableado a un circuito polarizado a tierra. Su cableado viene equipado con un interruptor diferencial (GFCI) que protege su seguridad personal ante la ausencia de conexión a tierra.</p> <p>No toquen el enchufe o la toma con las manos mojadas.</p> <p>En caso de estar dañado, deberá sustituirse el conjunto completo del cableado, por medio de un servicentro autorizado. Refiérase a las instrucciones de conexión a tierra.</p> <p>No usar con cordones de extensión.</p>	

RIESGO		
⚠️ PELIGRO RIESGO DE EXPLOSIÓN O INCENDIO		
QUÉ PUEDE OCURRIR	CÓMO PREVENIRLO	
<p>La utilización de ácidos, productos químicos no aprobados o solventes inflamables en este producto puede ocasionar lesiones o la muerte.</p> <p>La restricción a cualquiera de las aberturas de ventilación de la lavadora a presión, ocasionará un serio recalentamiento y podría ser causa de incendio.</p>	<p>No utilice ácidos, gasolina, querosén o cualquier otro material inflamable en este producto. Utilice únicamente detergentes, limpiadores y desengrasantes recomendados para el uso en lavadoras a presión. Trabaje en una zona bien ventilada.</p> <p>Jamás coloque objetos apoyados o encima de la lavadora a presión. Opere la lavadora a presión en una zona abierta; sepárela - por lo menos - 30 centímetros (12 pulgadas) de cualquier pared u obstrucción que pudiese restringir el flujo del aire fresco a las aberturas de ventilación.</p>	

RIESGO		
⚠️ PELIGRO RIESGO DE INHALACIÓN		
QUÉ PUEDE OCURRIR	CÓMO PREVENIRLO	
<ul style="list-style-type: none"> Algunos fluidos para limpieza contienen sustancias que pueden lesionar la piel, los ojos o los pulmones. 	<ul style="list-style-type: none"> Use solamente fluidos para limpieza específicamente recomendados para lavadoras a alta presión. Siga las recomendaciones del fabricante. No usar blanqueador de cloro ni compuesto corrosivo alguno. 	

RIESGO	
<div style="display: flex; justify-content: space-between; align-items: center;"> <div style="background-color: black; color: white; padding: 5px; font-weight: bold;"> ▲ ADVERTENCIA </div> <div style="text-align: center;"> RIESGO DE INYECCIÓN DE FLUIDO </div> <div style="text-align: right;">  </div> </div>	
QUÉ PUEDE OCURRIR	CÓMO PREVENIRLO
<ul style="list-style-type: none"> • Su lavadora opera a presiones de fluido y velocidades elevadas, capaces de penetrar el tejido humano y animal; ello podría determinar una amputación u otras lesiones serias. Las pérdidas causadas por conexiones flojas o gastadas, o mangueras dañadas pueden determinar lesiones por inyección. ¡NO TRATE A LA INYECCIÓN DE FLUIDO COMO A UN SIMPLE CORTE! ¡Vea a un médico inmediatamente! • Si no se reduce la presión antes de intentar el mantenimiento o el desarmado, ello podría ser causa de lesiones. 	<ul style="list-style-type: none"> • Jamás coloque su mano delante de la boquilla. • No dirija el chorro de descarga a personas ni animales. • Asegúrese que las mangueras y acoples estén ajustados y en buenas condiciones. Jamás agarre de la boquilla o los acoples durante la operación. • No opere la lavadora a presión con una manguera gastada o erosionada. • Jamás conecte o desconecte la varilla rociadora o los acoplamientos mientras el sistema esté presurizado. • Para liberar la presión del sistema, coloque el interruptor on/off en la posición "off", cierre el suministro de agua, y mantenga apretado el gatillo hasta que el agua deje de fluir. • Use solamente boquillas y accesorios para alta presión clasificados para una presión más elevada que los psi de su lavadora.

RIESGO	
<div style="display: flex; justify-content: space-between; align-items: center;"> <div style="background-color: black; color: white; padding: 5px; font-weight: bold;"> ▲ PELIGRO </div> <div style="text-align: center;"> RIESGO DE QUEMADURA QUÍMICA </div> <div style="text-align: right;">  </div> </div>	
QUÉ PUEDE OCURRIR	CÓMO PREVENIRLO
<ul style="list-style-type: none"> • El uso de ácidos, productos químicos tóxicos o corrosivos, venenos, insecticidas o cualquier clase de solventes inflamables con este producto, puede ocasionar una seria lesión o la muerte. 	<ul style="list-style-type: none"> • No utilice en este producto ácidos, gasolina, kerosén, o cualquier otro material inflamable. Utilice únicamente detergentes caseros, limpiadores y desengrasantes recomendados para el uso en lavadoras a presión. <p style="margin-left: 20px;">Use atuendo de protección adecuado para la preservación de sus ojos y piel, del contacto con los materiales rociados.</p>

RIESGO	
<div style="display: flex; justify-content: space-between; align-items: center;"> <div style="background-color: black; color: white; padding: 5px; font-weight: bold;"> ▲ ADVERTENCIA </div> <div style="text-align: center;"> RIESGO DE OPERACIÓN INSEGURA </div> <div style="text-align: right;">  </div> </div>	
QUÉ PUEDE OCURRIR	CÓMO PREVENIRLO
<ul style="list-style-type: none"> • La operación insegura de su lavadora a presión puede ocasionar lesiones serias o la muerte a usted u otras personas. 	<ul style="list-style-type: none"> • No use soluciones cloradas ni cualquier otro compuesto corrosivo. • Familiarícese con la operación y controles de la lavadora a presión. • Mantenga la zona de operaciones libre de personas, animales domésticos y obstáculos. • No opere el producto si está fatigado o bajo la influencia del alcohol o drogas. Manténgase alerta en todo momento. • Jamás desactive los mecanismos de seguridad de este producto. • Jamás deje la varilla rociadora desatendida mientras la unidad esté funcionando. • Infórmese cómo detener el equipo y rápidamente purgar la presión.

RIESGO



ADVERTENCIA

RIESGO DE OPERACIÓN INSEGURA



QUÉ PUEDE OCURRIR	CÓMO PREVENIRLO
<ul style="list-style-type: none"> • La operación insegura de su lavadora a presión puede ocasionar lesiones serias o la muerte a usted u otras personas. 	<ul style="list-style-type: none"> • Eviten encendidos accidentales. Coloquen el interruptor en OFF antes de conectar o desconectar el cable eléctrico a una toma. • No utilicen el cable para mover la hidrolimpiadora de alta presión. No tirar del cable para desconectar el equipo de la toma. • Con el fin de evitar daños, el cable no debe ser aplastado, no debe ser colocado cerca de objetos cortantes ni de fuentes de calor. • Desconecten el enchufe eléctrico de la toma cuando no está en uso e, igualmente, antes de desconectar la manguera de alta presión. • Hay que utilizar exclusivamente las mangueras y los lanzadores de la hidrolimpiadora de alta presión. • En las estaciones frías, antes de poner en funcionamiento la hidrolimpiadora, controlen que no se haya formado hielo en la misma. • Para reducir al máximo la cantidad de agua que podría entrar en la hidrolimpiadora de alta presión, durante el uso, colócala lo más lejos posible de la zona que debe ser limpiada.
<ul style="list-style-type: none"> • Las bombas de las lavadoras a presión contienen partes expuestas en movimiento. El contacto con dichas partes en movimiento puede ocasionar serias lesiones. 	<ul style="list-style-type: none"> • Jamás opere la máquina sin la protección de la bomba. • No opere la máquina con partes faltantes, rotas o desautorizadas.
<ul style="list-style-type: none"> • La pistola/varilla rociadora es una poderosa herramienta de limpieza que un niño puede imaginar como un juguete. 	<ul style="list-style-type: none"> • En todo momento, mantenga alejados a los niños de la lavadora a presión.
<ul style="list-style-type: none"> • La fuerza reactiva del rociado determinará que la pistola/varilla rociadora se mueva y podría ser la causa de que el operador se resbale, caiga, u oriente el rociador hacia una dirección errónea. El control inadecuado de la pistola/varilla puede ocasionar lesiones a uno mismo u otras personas. 	<ul style="list-style-type: none"> • Párese sobre una superficie estable y sostenga firmemente el mango de la pistola/varilla rociadora con ambas manos. Prevea el retroceso de la pistola cuando apriete el gatillo.

RIESGO



ADVERTENCIA

RIESGO DE SUPERFICIES CALIENTES



QUÉ PUEDE OCURRIR	CÓMO PREVENIRLO
<ul style="list-style-type: none"> • El contacto con superficies calientes, puede ocasionar serias quemaduras. 	<ul style="list-style-type: none"> • Durante la operación, toque solamente las superficies de control de la lavadora a presión. Mantenga a los niños alejados en todo momento de la lavadora a presión. Ellos podrían no darse cuenta de los riesgos de este producto.

RIESGO

⚠ ADVERTENCIA

RIESGO DE LESIONES POR EL ROCIADO



QUÉ PUEDE OCURRIR

- El rociado de los líquidos a alta velocidad puede causar la rotura de algunos objetos proyectando sus partículas a altas velocidades.
- Los objetos livianos o que no estén sujetos se pueden convertir en proyectiles peligrosos.

CÓMO PREVENIRLO

- Siempre usar anteojos de seguridad que cumplan con la norma Z87 de ANSI. Siempre usar ropa especial para protegerse del rociado.
- Nunca apuntar la varilla rociadora ni dirigir el rociado a personas ni animales.
- Para evitar que se accione accidentalmente siempre enganchar el seguro del gatillo cuando la varilla rociadora no esté en uso.
- Nunca fijar el gatillo permanentemente en la posición de abierto (open).

⚠ PRECAUCIÓN

El chorro poderoso de su lavadora a presión es capaz de causar daño a superficies tales como la madera, vidrio, pintura del automóvil, guardas rayadas, adornos y objetos delicados tales como flores y arbustos. Antes de rociar, verifique el ítem que debe ser lavado para asegurarse que el mismo es suficientemente fuerte como para resistir el daño de la fuerza del rociado. Evite el uso del chorro concentrado excepto para superficies muy fuertes, tales como concreto y acero.

CONSERVAR ESTAS INSTRUCCIONES

ISTRUCCIONES PARA LA PUESTA A TIERRA.

Este equipo debe poseer la puesta a tierra. En caso de funcionamiento defectuoso o de avería, la puesta a tierra suministra un recorrido de resistencia mínima para la corriente eléctrica con el fin de reducir el riesgo de sacudidas. El equipo está dotado de un cable que incluye un conductor y enchufe de tierra. El enchufe debe ser introducido en una toma apropiada, instalada en modo idóneo y con puesta a tierra según lo establecido por las leyes y disposiciones locales.

⚠ ADVERTENCIA

Una conexión impropia entre el equipo y el conductor de tierra puede provocar sacudidas eléctricas. Si tienen dudas sobre la idónea puesta a tierra de la toma, consulten con un electricista o con un encargado de la manutención. No modifiquen el enchufe suministrado con el equipo; en caso contrario, adapten la toma instalada con la ayuda de un electricista cualificado. No utilicen adaptadores para este equipo.

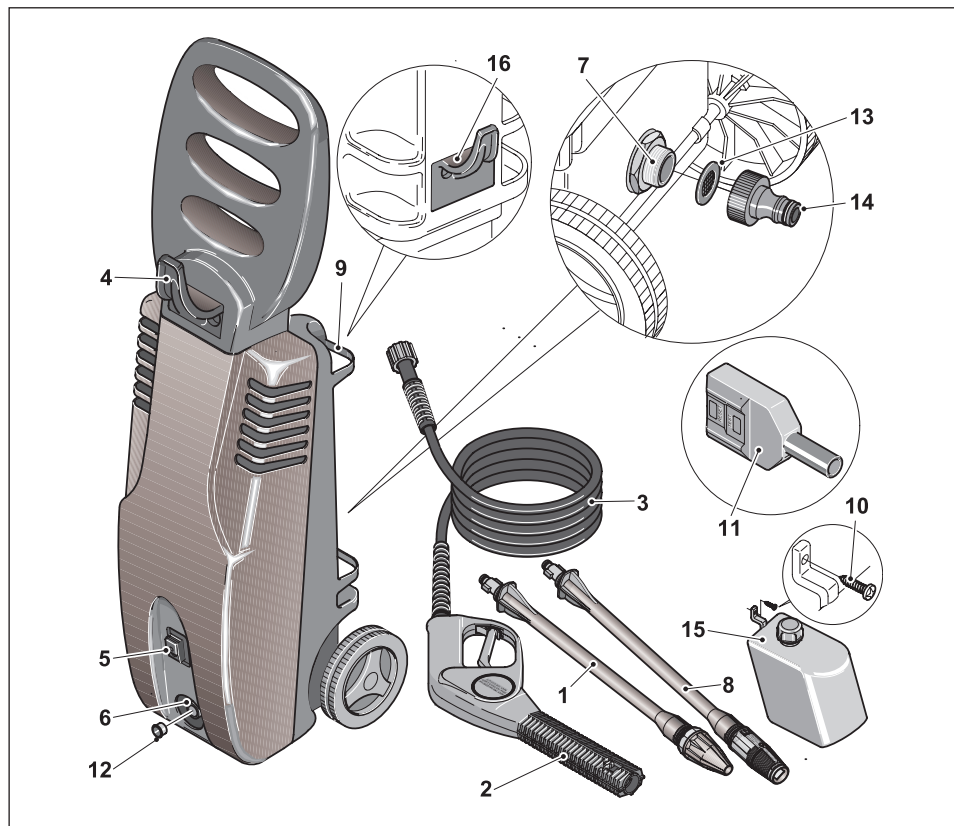

LISTA PIEZAS

- 1 Lanzador con Boquilla de Cabezal Rotatorio
- 2 Pistola
- 3 Tubo de alta presión
- 4 Porta-manguera alta presión
- 5 Interruptor ON/OFF
- 6 Conector manguera alta presión
- 7 Entrada agua
- 8 Lanzador con Boquilla Variable
- 9 Porta-accesorios
- 10 Tornillo (Depósito del liquido detergente)
- 11 Enchufe eléctrico con Interruptor diferencial automático de seguridad
- 12 Tapón agua
- 13 Filtro
- 14 Entrerosca con conexión rápida
- 15 Depósito del liquido detergente
- 16 Portacable alimentación

2.0 CARACTERÍSTICAS RELATIVAS A LA SEGURIDAD

La hidrolimpiadora de presión está dotada de un dispositivo de stop que detecta cuándo está desenganchado/suelto el gatillo de la pistola. Abre el circuito eléctrico al motor y bloquea la hidrolimpiadora de presión.

⚠ ADVERTENCIA *La hidrolimpiadora de presión está también dotada de un interruptor eléctrico principal ON/OFF. Cuando la hidrolimpiadora no está en uso, es necesario que dicho interruptor esté colocado siempre en OFF para prevenir posibles accidentes o daños.*

SOBRECARGA DEL MOTOR

El motor eléctrico de la hidrolimpiadora posee un dispositivo de protección contra la sobrecarga que bloquea automáticamente el motor en el caso de exceso de corriente o en el caso de recalentamiento.

El dispositivo se resetea automáticamente y reactiva las condiciones normales de funcionamiento después de un breve periodo.

PROTECCIÓN CON INTERRUPTOR DIFERENCIAL AUTOMÁTICO DE SEGURIDAD

La hidrolimpiadora está dotada de un interruptor diferencial automático de seguridad (GFCI) montado en el enchufe del cable de alimentación eléctrica. Dicho dispositivo suministra una protección adicional contra el riesgo de sacudidas. Si fuere necesario substituir el enchufe o el cable, utilicen exclusivamente repuestos similares provistos de protección GFCI.

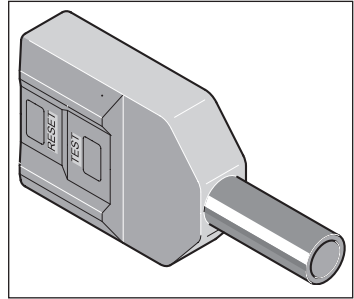

EXTENSIONES

⚠ ADVERTENCIA *No se aconseja el uso de extensiones si éstas no están conectadas a un interruptor diferencial automático de seguridad, puesto en cajas del circuito o en tomas protegidas.*

Utilicen exclusivamente extensiones de 3 conductores que posean enchufes con puesta a tierra de 3 polos y conectores tripolares aptos para el enchufe del equipo. Usen exclusivamente extensiones para uso exterior. Dichas extensiones están marcadas por la frase "Aptas para uso exterior: si no las utilizan, colóquenlas en un lugar reparado".

Usen solamente extensiones con una potencia eléctrica superior a la potencia nominal del equipo. No utilicen extensiones dañadas. Antes del uso, controlen la extensión y si está dañada substitúyanla. No la usen en modo incorrecto y no tiren del cable para desenchufar. Tengan a las extensiones lejos de fuentes de calor y de ángulos cortantes. Antes de desconectar el equipo de la extensión, desconecten siempre esta última de la toma.

Cuando se utilizan extensiones, respeten las siguientes características:

Longitud cable	Calibres cable
Hasta 50 pies	14 AWG
De 50 a 100 pies	12 AWG

⚠ ADVERTENCIA *Para reducir la posibilidad de que el cable sea fulminado, mantengan la extensión seca y fuera de tierra. No toquen el enchufe con las manos mojadas.*

CONEXIÓN DEL AGUA

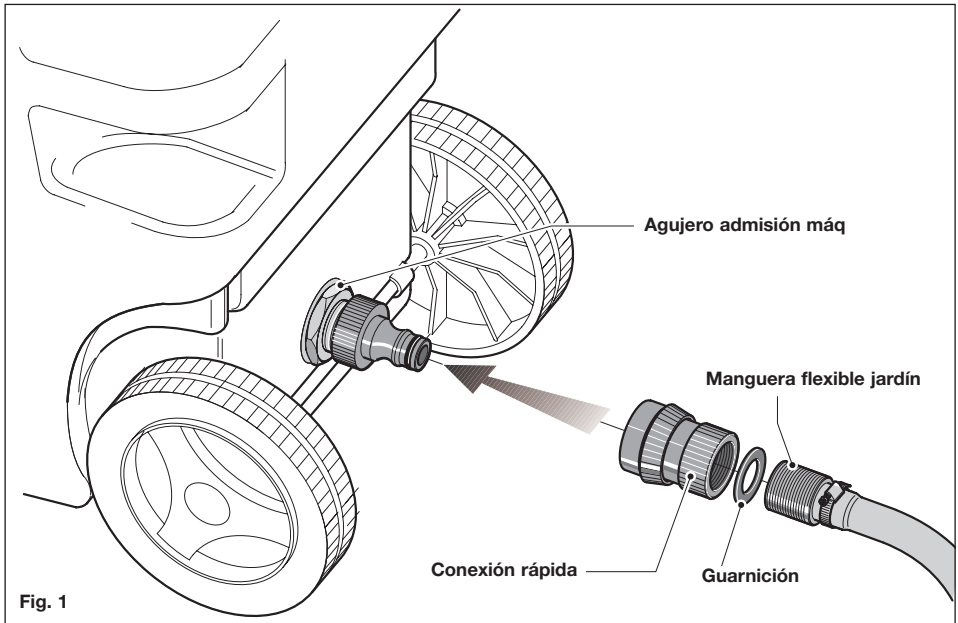

⚠ PRECAUCIÓN *Unión del agua apropiada*

3.0 INSTALACIÓN

3.1 TUBO DE ALTA PRESIÓN

Extraer y desechar el tapón del agua (lista piezas de repuesto 12) antes de conectar el tubo de alta presión, introduciendo cuidadosamente la unión mediante el O-ring adentro de la salida de alta presión y apretando manualmente la tuerca roscada.

3.2 CONEXIÓN DEL AGUA

Antes de efectuar la conexión, haga correr el agua en la manguera jardín (no incluida en el suministro) para hacer salir los materiales extraños. Conecten la manguera jardín a la unión del agujero de introducción de la hidrolimpiadora de alta presión.

3.3 ENLACE DE LA ALIMENTACIÓN ELÉCTRICA

La hidrolimpiadora está dotada de serie de un cable eléctrico y de un enchufe de alimentación con interruptor diferencial automático de seguridad (GFCI). El cable deberá ser conectado únicamente a una toma eléctrica instalada en conformidad con las normativas locales de seguridad.

NOTA: La corriente eléctrica deberá ser de 120V, 60 Hz con un circuito de por lo menos 15 amp.

⚠ ADVERTENCIA *Controlen el interruptor diferencial automático de seguridad (GFCI) antes del uso. No utilicen la hidrolimpiadora si el control efectuado da un resultado negativo.*

Procedimiento para controlar el GFCI:

1. Conectar el GFCI en la toma de alimentación
2. Presionar RESET
3. Presionar el botón TEST. Aparecerá un indicador de color rojo en RESET
4. Presionar nuevamente RESET antes del uso

NOTA: El GFCI debe ser reseteado todas las veces que se conecta la hidrolimpiadora a una toma eléctrica.

- A. Conecten sólo a una toma con una puesta a tierra idónea. No extraigan el enchufe de tierra
- B. Controlen el cable antes del uso. Si está dañado, no lo utilicen.
- C. Mantengan secas y fuera de tierra todas las conexiones
- D. No toquen el enchufe con las manos mojadas
- E. La hidrolimpiadora es suministrada con un interruptor diferencial automático de seguridad instalado en el enchufe de alimentación. Si es necesario substituir el enchufe o la toma, usen sólo piezas de repuesto del mismo tipo. Para una substitución correcta, contacten la Oficina de Asistencia Clientes.

No se aconseja el uso de extensiones si no están introducidas en una toma protegida por el interruptor diferencial automático de seguridad. Cualquier extensión utilizada debe ser del tipo 14AWG y la longitud no debe superar los 50 pies con el fin de prevenir una excesiva dispersión de tensión. Utilicen sólo extensiones para uso exterior. Tales extensiones están señaladas con la siguiente frase: "Idóneas para uso exterior; almacenar en lugar cerrado cuando no es utilizada."

4.0 INSTRUCCIONES DE USO

⚠ ADVERTENCIA *Riesgo de penetración o de daños. NO descarguen el flujo sobre las personas.*

4.1 PROCEDIMIENTO DE PUESTA EN MARCHA

1. Asegúrense de que la alimentación del agua esté conectada.
2. Asegúrense de que el enchufe del equipo esté conectado y que el GFCI HAYA SIDO RESETEADO.
3. Liberen la seguridad de la pistola si está bloqueada.

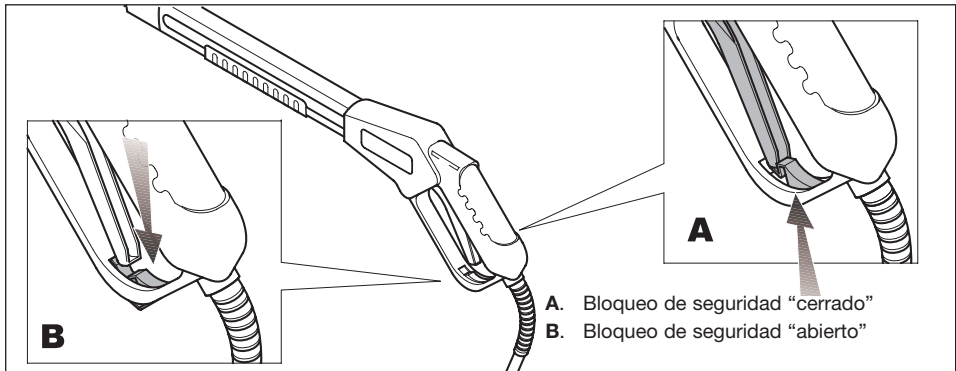

4. Con el fin de permitir la salida de aire de la manguera, aprieten el gatillo de la pistola hasta que salga un flujo regular por la boquilla.
5. Extraigan la suciedad o los materiales extraños de la salida de la pistola y del conector blando del lanzador.
6. Introduzcan el lanzador en la unión rápida empujando energicamente y luego girando el lanzador de $\frac{1}{4}$ de vuelta para bloquearlo en su sede.

NOTA: *Asegúrense de que el bloqueo de seguridad esté cerrado.*

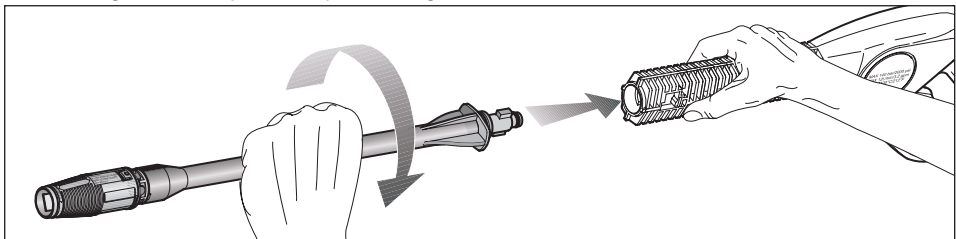

⚠ ADVERTENCIA Si el lanzador no está bien bloqueado en su sede, cuando se utiliza la pistola, podría ser expulsada debido a la alta presión, provocando daños y perjuicios.

7 Presionen el gatillo en la pistola de chorro

8 Presionen la tecla ON/OFF para poner en marcha la hidrolimpiadora.

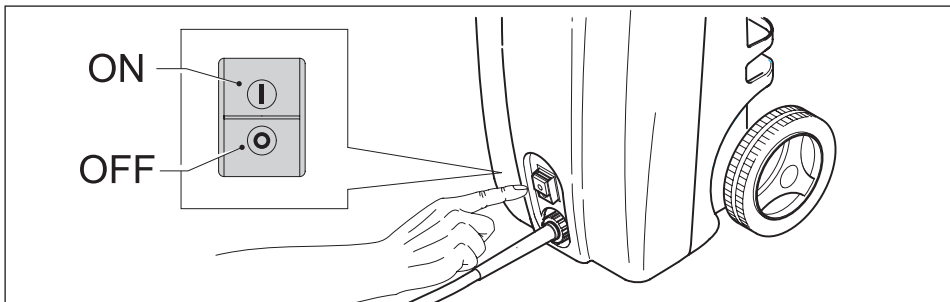

4.2 ALTA PRESIÓN / BAJA PRESIÓN

⚠ PRECAUCIÓN No desplacen la boquilla para regular la presión cuando el gatillo está presionado.

La posición de la boquilla de alta presión (baja presión) es ideal para la limpieza. Cuando se requiere presión alta, sostener y hacer desplazar la abrazadera/brida y la boquilla hacia la pistola.

NOTA: Asegúrense de que la abrazadera/brida esté toda atrás para cerrar la boquilla en la posición de baja presión.

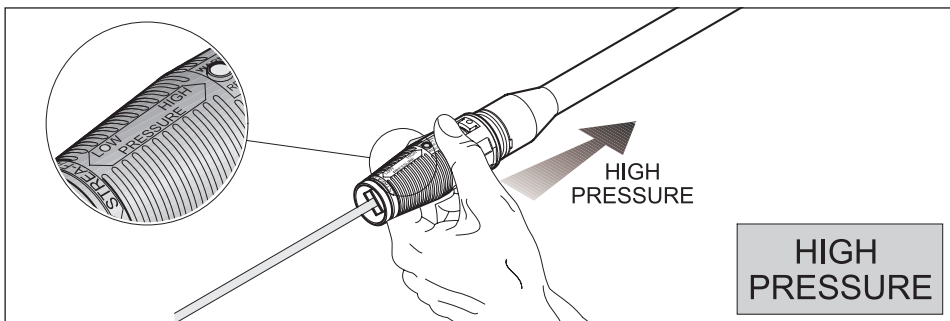

Cuando se requiere alta presión, sostener y hacer desplazar la abrazadera/brida y la boquilla lejos de la pistola.

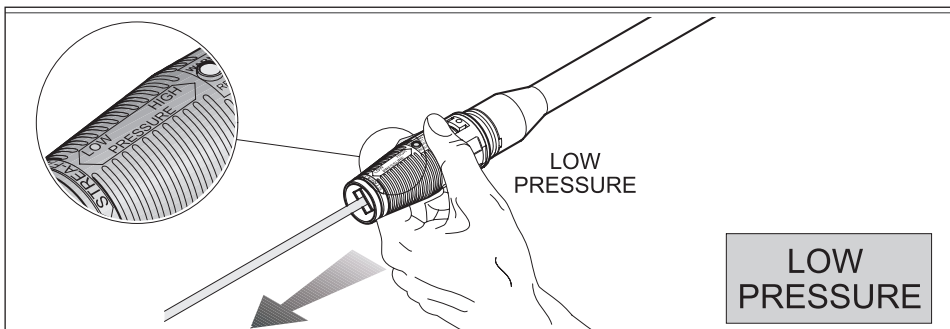

4.3 BOQUILLA CHORRO REGULABLE

La boquilla de chorro regulable, permite regular el chorro desde el ventilador hasta la punta del "lápiz" tanto en posición de alta como de baja presión. El chorro se regula girando la boquilla

⚠ PRECAUCIÓN *La regulación del chorro de la punta del lápiz puede dar resultados "agresivos/corrosivos". Aconsejamos utilizar para la mayor parte de las aplicaciones de limpieza, un ángulo de chorro de veinte grados (20°) para no dañar las superficies donde se necesita utilizar el chorro.*

NOTA: *La presión del chorro sobre la superficie que están limpiando aumenta en proporción al acercamiento del lanzador sobre la superficie misma.*

Para aumentar el ángulo de un chorro de ventilador, giren hacia la izquierda.

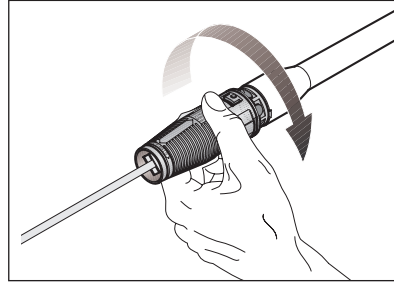
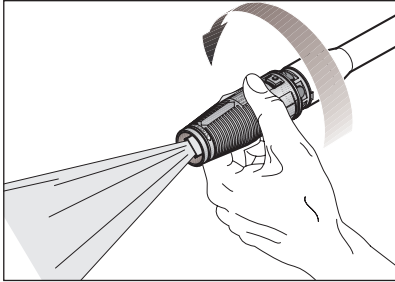

Para disminuir el ángulo del chorro de la punta de "lápiz", giren hacia la derecha.

4.4 CHORRO DE ALTA PRESIÓN / TURBO

⚠ PRECAUCIÓN *No actúen sobre la boquilla para modificar la presión.*

La posición de la boquilla rotatoria de alta presión está diseñada para obtener el mejor resultado de limpieza. Siempre mantener el lanzador de chorro a una distancia de 15 a 20cm (6" a 8") de la superficie que desea limpiar.

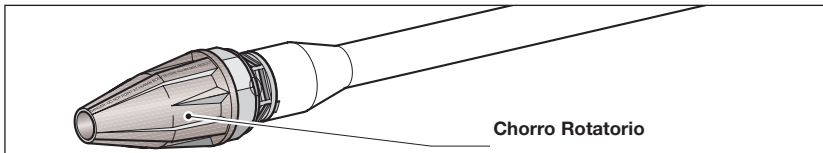

4.5 USO DE PRODUCTOS QUÍMICOS

⚠ PRECAUCIÓN use tan solo productos químicos específicos para hidrolimpiadoras de alta presión.

- 1 Inserte el tubo de aspiración (2) en su toma en el estanque
- 2 Rellene el estanque con detergente específico
- 3 Asiente el estanque con la solución química en su lugar adecuado en la parte posterior de la máquina.
- 4 Asegure el estanque por medio del tornillo suministrado.
- 5 Muevan la boquilla regulable hacia la posición de baja presión haciendo desplazar la abrazadera/brida hacia la boquilla. El producto químico será mezclado inmediatamente con el agua y descargado a través de la boquilla.

NOTA: cuando la boquilla está ajustada para la erogación de alta presión, el producto químico no será aspirado desde su estanque.

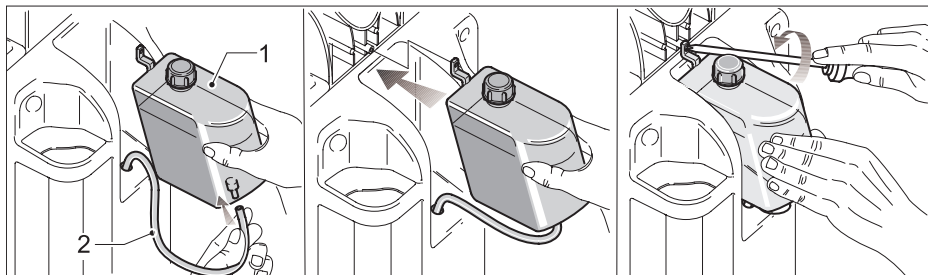

4.6 TÉCNICAS DE LIMPIEZA

Cuando se procede a la limpieza con la hidrolimpiadora, se pueden efectuar diferentes operaciones sólo con el agua; en muchos casos, sin embargo, es conveniente utilizar también un detergente. El uso de un detergente asegura un tratamiento inmediato de la suciedad, permitiendo al agua con alta presión penetrar y eliminar eficazmente la suciedad. La posición de baja presión suministra una aplicación delicada del producto químico. Recomendamos esta posición también para enjuagar una superficie después de la aplicación de cera y de otras aplicaciones que requieran la baja presión de una manguera de jardín. La baja presión equivale a una manguera de jardín programada en el rendimiento más bajo para aplicar en modo correcto el producto químico. PARA APLICACIONES CON PRODUCTOS QUÍMICOS, HAGAN DESPLAZAR LA ABRAZADERA/BRIDA COMO ESPECIFICADO EN LA SECCIÓN 4.2.

APLICACIÓN DE DESENGRASANTE A BASE DE JABÓN

1. Apliquen la solución de jabón de la hidrolimpiadora sobre una superficie de trabajo SECA.
NOTA: NO SE ACONSEJA MOJAR LA SUPERFICIE ANTES, PUESTO QUE DILUYE EL DETERGENTE Y REDUCE SU CAPACIDAD DE LIMPIEZA. Ante la presencia de una superficie vertical, apliquen el jabón horizontalmente comenzando por la parte baja para evitar estriados.
2. Antes de enjuagar, dejen el producto químico sobre la superficie durante un breve lapso de tiempo.

⚠ PRECAUCIÓN Si se deja secar el jabón, las superficies pintadas podrían dañarse. Laven y sequen una pequeña sección por vez. No trabajen sobre superficies calientes o bajo la luz directa del sol.

3. Enjuaguen con agua limpia y con alta presión. Sobre las superficies verticales, comiencen a enjuagar antes desde la parte baja hacia la parte alta y luego viceversa. Tengan la boquilla a 6/8 pulgadas de la superficie de trabajo con un ángulo de 45° utilizando el chorro turbo como si fuera una herramienta para pelar en lugar de cepillo de acero.

NOTA: Asegúrense que el sistema de inyección de productos químicos esté completamente limpio antes de cambiar productos químicos.

APLICACIÓN DE LA CERA

1. Después de haber limpiado, apliquen la cera con la hidrolimpiadora regulada sobre la baja presión. Coloquen la cera dentro el depósito del liquido detergente.
2. Apliquen la cera en un estrato uniforme. Apliquen sobre superficies mojadas desde abajo hacia arriba, para distribuirla uniformemente y para evitar los estriados.
3. Eliminen el exceso de cera del aparato de baja presión. **NOTA: SI EL EXCESO DE CERA NO ES EXTRAÍDO, SE PUEDE OBTENER UN RESULTADO OPACO.**
4. Efectúen el secado para reducir las manchas de agua.

4.7 FINALIZACIÓN DE LA OPERACIÓN

Cuando habrán concluido la utilización del sistema de inyección de productos químicos, extraigan la manguera del recipiente, hagan funcionar aún a baja presión y hagan pasar agua limpia por el depósito del liquido detergente hasta que esté completamente limpio. **NOTA: La falta de una limpieza a fondo puede provocar una obturación en el sistema de inyección y será inutilizable.**

- Detengan el equipo presionando el botón on/off.
- Desconecten la toma eléctrica.
- Cierren el agua y depresuricen el equipo presionando el gatillo.

⚠ ADVERTENCIA **Cierren la alimentación del agua y presionen el gatillo para depresurizar el equipo. La falta de depresurización puede provocar daños a las personas debido a la descarga del agua de alta presión.**

- Desconecten la manguera de descarga de la alta presión y la manguera de introducción del agua.

5.0 MANUTENCIÓN

5.1 CONEXIONES

Las conexiones a mangueras, la pistola y el lanzador de chorro de la hidrolimpiadora, deberían ser limpiados regularmente y lubricados para prevenir las pérdidas y la rotura de los o-rings.

5.2 BOQUILLA

El dispositivo de regulación de la alta/baja presión de la boquilla debe ser lubricado con regularidad.

La obturación de la boquilla provoca el aumento de la presión de la bomba y, con toda probabilidad, la distorsión de la forma del chorro. Se requiere una limpieza inmediata.

1. Separar la boquilla del lanzador
2. Limpien la boquilla.

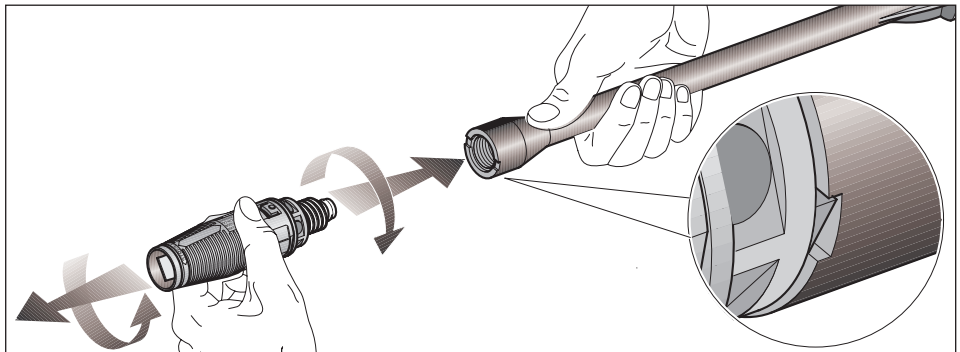

3. Laven abundantemente con agua hacia la parte trasera de la boquilla.
4. Conectar nuevamente la boquilla al lanzador

NOTA: Atornillar completamente las boquillas en el lanzador hasta cerrar completamente (ver dibujo)

Hacer arrancar nuevamente la hidrolimpiadora y bajar el gatillo de la pistola de chorro. Si la boquilla está aún bloqueada o parcialmente bloqueada, repitan dichas operaciones desde el punto 1 hasta el punto 4.

5.3 LUBRICACIÓN

La hidrolimpiadora ha sido creada con un sistema de lubricación permanente. No son necesarios controles convencionales ni la sustitución de aceites.

NOTA: EN EL CASO DE PÉRDIDA DE ACEITE, CONTACTEN AL SERVICIO CLIENTES DE LA SOCIEDAD HD POWERWASHER, SECCIÓN REPARACIONES. UNA PEQUEÑA PÉRDIDA DE ACEITE ES NORMAL.

5.4 FILTRO DE AGUA

La hidrolimpiadora está dotada de un filtro de introducción de agua para proteger la bomba.

PRECAUCIÓN *Si no se mantiene limpio el filtro, el flujo del agua hacia la hidrolimpiadora se ve limitado y la bomba puede dañarse.*

- Para limpiar el filtro más interno del agua, remuevan la conexión rápida y el filtro plástico de la toma de la bomba (verla página 20, pos. 13).
- El filtro de retorno del flujo debe estar limpio.
- Reemplacen de inmediato el filtro y la unión rápida para evitar que entre material extraño en la bomba.

PRECAUCIÓN *No dañen el filtro cuando lo extraen y limpian. Cualquier partícula extraña que pudiera entrar en las bombas, podría dañarla.*

5.5 SISTEMA DE REFRIGERACIÓN

Los respiraderos de aire colocados en la hidrolimpiadora y a su alrededor, deben ser mantenidos limpios de cualquier obstrucción para garantizar la refrigeración del motor con aire limpio durante el uso.

ADVERTENCIA *Eviten que el agua penetre en los respiraderos de la hidrolimpiadora para que el riesgo de dañar la máquina sea mínimo y para reducir el peligro de sacudida eléctrica al operador.*

6.0 MANIPULACIÓN Y ALMACENAMIENTO

PRECAUCIÓN *Almacenen la hidrolimpiadora en un local cuya temperatura no descienda por debajo de los 32°F. En el caso de congelamiento, la bomba de este equipo está sujeta a daño permanente. LOS DAÑOS PROVOCADOS POR EL HIELO NO ESTÁN CUBIERTOS POR LA GARANTÍA.*

Si almacenan la hidrolimpiadora en un local donde la temperatura es inferior a los 32°F, pueden disminuir el riesgo de daño del equipo siguiendo el siguiente procedimiento:

1. Detengan la hidrolimpiadora y desconecten la manguera de alimentación y la de alta presión.
2. Presionen el gatillo de la pistola de descarga para hacer salir toda el agua del “lanzador” y de la manguera.
3. Pongan nuevamente en marcha la hidrolimpiadora y déjenla en funcionamiento durante un breve período (unos 5 segundos) hasta que saldrá el agua por la salida de la alta presión.

6.1 DESPUÉS DE UN ALMACENAMIENTO PROLONGADO

Cuando no es utilizada durante mucho tiempo, se podrían formar en la bomba depósitos calcáreos.

Ello podría implicar que el motor no funcione correctamente o que directamente no funcione.

Extraigan los depósitos calcáreos de la tubería.

- Conecten la máquina a la alimentación del agua y enjuaguen. No introduzcan el enchufe en el conector principal.

Para evitar la sobrecarga eléctrica, giren el eje motor manualmente.

Efectúen las siguientes operaciones:

- Desconecten el enchufe del conector principal.
- Extraigan el revestimiento de paneles (Fig.A)
- Introduzcan una llave de casquillo hexagonal apropiada (4 mm) a través de la apertura central en la tapa del ventilador y en el alojamiento hexagonal en el eje motor.
- Giren algunas veces a mano el eje motor en sentido retrógrado (Fig.B)
- Saquen la llave de casquillo hexagonal
- Vuelvan a montar el revestimiento de paneles
- Introduzcan el enchufe del conector principal en la caja de la toma de corriente
- Enciendan el aparato con la pistola de chorro abierta

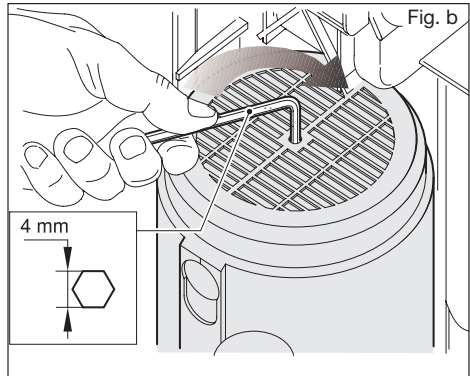
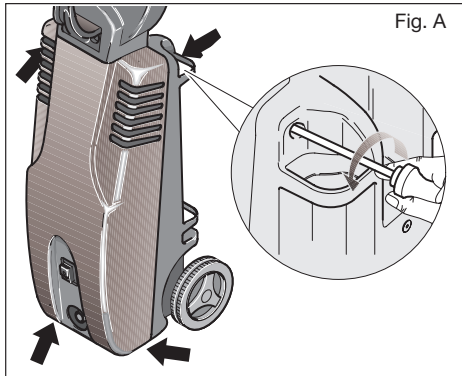

7.0 LOCALIZACIÓN DE LAS AVERÍAS

PROBLEMAS	CAUSAS PROBABLES	SOLUCIÓN
El motor no arranca o se detiene durante el funcionamiento	El GFCI salta o no resetea	Apagar el equipo. Presionar la telda Reset del GFCI después de haberlo conectada al alimentador eléctrico.
	El interruptor del circuito se desconecta o los fusibles están quemados en la caja de fusibles	Desconectar todas las demás cargas sobre el mismo circuito y resetear el interruptor de circuito o cambiar los fusibles
	Enchufe flojo o no conectado	Reconectar el enchufe
	El interruptor de circuito de la hidrolimpiadora ha saltado	Dejar enfriar descansar el equipo
L'interruptor de circuito salta o están quemados los fusibles en la caja de fusibles	Sobrecarga circuito	Controlen que el circuito esté regulado en 15 o más amp. Desconecten todas las cargas del circuito.
	Extensión demasiado larga o dimensión del cable demasiado pequeña	Usen una extensión idónea como aconsejado en el Manual del Operador
	Boquilla parcialmente bloqueada	Limpian la boquilla como indicado en la sección 5.2
	Presión excesiva	Reducir la presión con la manopla de regulación

PROBLEMAS	CAUSAS PROBABLES	SOLUCIÓN
El GFCI se desconecta continuamente	Voltaje equivocado Cortocircuito interior	Véase sección 3.3 Llamen a la Oficina de Asistencia Clientes
Hay pérdidas de agua y aceite desde el fonda de la bomba	Una pequeña pérdida es normal	Si la pérdida es excesiva, hay que contactar la Oficina de Asistencia Clientes
Cuando la pistola está cerrada aumenta la presión	La válvula de bypass no funciona correctamente	Llamen a la Oficina de Asistencia Clientes
El motor gira pero la bomba no suministra la máxima presión o tiene una presión irregular	Grifo cerrado El equipo ha sido almacenado a temperaturas muy frías La pantalla de introducción de agua está obturada Pliegues de la manguera de jardín Aire en la bomba La manopla de regulación de la presión no se coloca en la posición máxima Válvulas de aspiración o de descargo obturadas o fuera de uso La válvula by-pass no funciona correctamente	Abran el grifo Descongelar completamente el equipo, incluidos las mangueras, la pistola y el lanzador Limpie la pantalla. Véase sección 5.4 Enderecen la manguera Dejen en funcionamiento la hidrolimpiadora con la pistola abierta y el “lanzador” desplazado hasta que se obtenga un flujo de agua regular Calibrar en la posición máxima. Véase sección 4.2 Consulten con la Oficina de Asistencia Clientes Dirigirse a la Oficina de Asistencia Clientes
No se obtiene la introducción de productos químicos	La manguera de inyección no está conectada correctamente a la hidrolimpiadora La manguera está arruinada o rota Regulación equivocada de la boquilla La boquilla está bloqueada El filtro de la manguera está tapado Los productos químicos se han secado en el inyector	Empujen con fuerza en el equipo Cambiar Desconecten la boquilla para bajar la presión Limpiar - Véase sección 5.2 Limpiar el filtro Disolver haciendo correr agua corriente en la manguera de inyección
El gatillo no se mueve	Está conectado el bloqueo de seguridad de la pistola	Desenganchen el bloqueo de seguridad

8.0 PIEZAS DE REPUESTO Y ACCESORIOS

ESTÁN A DISPOSICIÓN LOS ACCESORIOS Y LAS PIEZAS DE REPUESTO PRESENTADOS EN LA SIGUIENTE LISTA

PARA MAYORES INFORMACIONES CONTACTEN EL SERVICIO CLIENTES 1-800-888-2468

Código	Descripción
D28936	Tanque de Detergente
D28937	Tapa del Tanque de Detergente
D28939	Asa
D28940	Tapacubo
D28941	Rueda
D28942	Contratuercas
D28943	Manguera
D28944	Filtro de Succión
D28945	Pistola con Manguera
D28946	Boquilla de Regulación Múltiple
D28947	Boquilla Rotatoria
D28949	Interruptor
D28950	Eje
D28921	Manual

9.0 DATOS TÉCNICOS

Presión bomba	1600 psi MAX
	Presión de uso man.
Necesidades de electricidad	120V, 13 Amp., 60 Hz
Cable eléctrico	35 pies
Manguera alta presión	23 pies
Capacidad a 1600 psi	1.6 gpm
Fuente mínima de amperaje	15 Amp.
Presión del agua de introducción	de 20 a 100 psi
Caudal de inyección	2 - 4%
Agua de introducción	Agua fría de grifo
Alta presión del ángulo del chorro de la boquilla	0- 60°
Baja presión del ángulo del chorro de la boquilla	0 – 90°
Chorro boquilla turbo	30 grados

Llámenos inmediatamente

Si faltan piezas o hay piezas dañadas,
NO MANDEN SU EQUIPO AL ALMACÉN

Nuestra Oficina Asistencia Clientes
está siempre disponible para ayudarles para resolver cualquier problema
o para cuestiones operativas

Nuestro numero gratuito interurbano es
1-800-888-2468

VISITEN NUESTRO SITIO WEB PARA SUSTITUCIONES Y/O PARTES FALTANTES
www.devap.com

GARANTÍA LIMITADA

DeVilbiss Air Power Company garantiza al comprador original que utilice este producto para uso personal (uso personal, residencial o doméstico) que todos los productos cubiertos bajo esta garantía están libres de defectos en materiales y mano de obra durante un año, a partir de la fecha de su compra. Todos los productos cubiertos por esta garantía limitada que sean utilizados para usos comerciales (por ej. aquellos que produzcan utilidades) quedan garantizados libres de defectos en materiales y mano de obra durante, 90 días a partir de la fecha de su compra original. Los productos cubiertos bajo esta garantía incluyen compresores de aire, herramientas neumáticas, partes de servicio, lavadoras a presión y generadores.

DeVilbiss Air Power Company reparará o reemplazará, a opción de DeVilbiss, productos o componentes que hayan fallado dentro del periodo de garantía. El servicio será programado de acuerdo al flujo y al horario normal de trabajo del domicilio del servicentro, y a la disponibilidad de piezas de reemplazo. Todas las decisiones de DeVilbiss Air Power Company relacionadas con esta garantía limitada serán definitivas.

Esta garantía le otorga derechos legales específicos, aunque también usted podría tener otros derechos que podrán variar entre estados.

RESPONSABILIDAD DEL COMPRADOR ORIGINAL (Usuario inicial):

- Para procesar un reclamo de garantía sobre este producto, NO lo devuelva al comercio vendedor. El producto deberá ser evaluado por un servicentro autorizado para la atención de garantías. Para informarse de la ubicación más cercana del servicentro autorizado para atención de garantías llame al 1-800-888-2468, que atiende 24 horas diarias, los 7 días de la semana o visite nuestro sitio Web en devap.com.
- Retenga el recibido de venta original, como comprobante de su compra, para obtener la atención de su garantía.
- Mantenga un cuidado razonable en la operación y mantenimiento del producto, de acuerdo a lo descrito en el(los) Manual(es) del propietario.
- Entregue o envíe el producto al servicentro autorizado para atención de garantías más cercano. Los costos de flete, si hubiese alguno, deberán ser abonados por el comprador.
- Únicamente los compresores de aire con tanques de 60 y 80 galones serán inspeccionados en el sitio de instalación. Contacte el servicentro autorizado para atención de garantías más cercano que provea atención domiciliaria de solicitudes de servicio, para efectuar los arreglos para la prestación de dicho servicio.
- Si el comprador no obtuviese un resultado satisfactorio de parte del servicentro autorizado para atención de garantías, deberá contactar a DeVilbiss Air Power Company.

ESTA GARANTÍA NO CUBRE:

- Mercadería vendida como reacondicionada, usada como equipo en alquiler y modelos de piso para exhibición.
- La mercadería que se encuentre dañada o inoperante debido al uso ordinario, inadecuado, frío, calor, lluvia, humedad excesiva, dañada por congelamiento, uso de productos químicos inapropiados, negligencia, accidente, fallas en la operación del producto relacionado con las instrucciones contenidas en el(los) Manual(es) del propietario provistos con el producto, mantenimiento inadecuado, uso de accesorios o agregados no recomendados por DeVilbiss Air Power Company, reparaciones no autorizadas o modificaciones.
- * Un compresor de aire que bombea aire durante más del 50% durante una hora, está considerado como de uso inadecuado, dado que el compresor está subdimensionado para la demanda de aire requerida.
- Los costos de reparación y transporte de la mercadería determinada no defectuosa.
- Los costos asociados con el armado, aceite requerido, regulaciones u otros costos de instalación y puesta en marcha.
- Las partes consumibles o accesorios provistos con el producto cuya expectativa de desgaste e inoperatividad luego de un periodo razonable de uso, incluido pero no limitado a discos de lijado o almohadillas, sierras y hojas cortantes, piedras de amolar, resortes, cortantes, picos, o-rings, picos de aire, lavadoras y accesorios similares.
- La mercadería vendida por DeVilbiss Air Power Company que haya sido fabricada e identificada como producto de otra empresa. En dicho caso tendrá validez la garantía extendida por su fabricante.
- **CUALQUIER PÉRDIDA INCIDENTAL, CONSECUENTE, DAÑO O GASTO QUE PUDIERE RESULTAR DE CUALQUIER DEFECTO, FALLA O MAL FUNCIONAMIENTO DEL PRODUCTO, NO QUEDA CUBIERTO EN LOS ALCANCES DE ESTA GARANTÍA.** Algunos estados no permiten la exclusión ni limitación de daños incidentales o consecuentes, en dicho caso la limitación antes mencionada no será de aplicación en su caso.
- **LAS GARANTÍAS IMPLÍCITAS, INCLUYENDO AQUELLAS RELACIONADAS CON LA COMERCIALIZACIÓN Y CALIFICACIÓN PARA UN PROPÓSITO EN PARTICULAR, QUEDAN LIMITADAS A UN AÑO A PARTIR DE LA FECHA ORIGINAL DE SU COMPRA.** Algunos estados no permiten limitaciones en cuanto a la duración de una garantía implícita, en tal caso, las limitaciones antes mencionadas no serán de aplicación en su caso.

213 Industrial Drive • Jackson, TN 38301-9615
Telephone: 1-800-888-2468
FAX: 1-800-888-9036

WATER DRIVER™ SERIES

Manuel de l'utilisateur pour modèle WD1600E

Inscrivez tous les renseignements
pour références futures:

Marque : _____

Date d'achat : _____

N° de modèle : _____

N° de série : _____

Questions ? 1-800-888-2468

Enregistrez le produit en ligne

www.devap.com



Laveuse à haute pression

IMPORTANT

L'utilisateur de cet équipement doit lire attentivement et bien comprendre ces instructions avant d'utiliser l'équipement.

N° de pièce D28921 03/17/03

TABLE DES MATIÈRES

1.0 Règles de sécurité et d'utilisation	.page 42	4.6 Techniques de nettoyagepage 53
2.0 Caractéristiques de sécuritépage 48	4.7 Après l'utilisationpage 54
3.0 Installationpage 49	5.0 Entretienpage 54
3.1 Boyau de haute pressionpage 49	5.1 Connexionspage 54
3.2 Connexion d'eaupage 49	5.2 Busepage 54
3.3 Branchement de l'alimentation électriquepage 49	5.3 Lubrificationpage 55
4.0 Instructions d'utilisationpage 50	5.4 Filtre d'eaupage 55
4.1 Procédure de mise en service	.page 50	5.5 Système de refroidissement	. . .page 55
4.2 Haute pression / basse pressionpage 51	6.0 Instructions de manutention et d'entreposagepage 55
4.3 Buse de vaporisation réglable	.page 52	6.1 Après l'entreposage prolongé	.page 55
4.4 Buse à haute pression / buse rotativepage 52	7.0 Suggestions de dépannagepage 56
4.5 Usage des produits chimiques	.page 53	8.0 Pièces de rechange et accessoires	page 58
		9.0 Données techniquespage 58

1.0 RÈGLES DE SÉCURITÉ ET D'UTILISATION

Ce guide contient des renseignements importants que vous devez bien saisir. Cette information porte sur **VOTRE SÉCURITÉ** et sur **LA PRÉVENTION DE PROBLÈMES D'ÉQUIPEMENT**. Afin de vous aider à identifier cette information, nous avons utilisé les symboles à droite. Veuillez lire attentivement ce guide en portant une attention particulière à ces sections.

<p>▲ DANGER Indique un danger imminent qui, s'il n'est pas évité, causera de graves blessures ou la mort.</p>	<p>▲ MISE EN GARDE Indique la possibilité d'un danger qui, s'il n'est pas évité, peut causer des dommages mineurs ou moyennes.</p>
<p>▲ AVERTISSEMENT Indique la possibilité d'un danger qui, s'il n'est pas évité, pourrait causer de graves blessures ou la mort.</p>	<p>MISE EN GARDE Sans le symbole d'alerte. Indique la possibilité d'un danger qui, s'il n'est pas évité, peut causer des dommages à la propriété.</p>

▲ AVERTISSEMENT Une utilisation ou un entretien non appropriés de ce produit peut causer des blessures graves et des dommages à la propriété. Lisez attentivement tous les avertissements et les directives d'utilisation avant d'utiliser cet appareil. Suivez les directives d'entretien spécifiées dans ce guide.

DANGER



⚠ AVERTISSEMENT

RISQUE DE CHOCS ÉLECTRIQUES

RISQUE	PRÉVENTION
<ul style="list-style-type: none"> Un jet de vaporisation dirigé vers les prises de courant, les interrupteurs ou les objets branchés sur un circuit électrique peut causer des chocs électriques mortels. Ce produit est alimenté par électricité. Il contient et vaporise de l'eau ainsi que des liquides conducteurs. Une utilisation inappropriée peut entraîner une électrocution. Le disjoncteur de fuite à la terre (DFT) ne fonctionnera pas de manière appropriée, à moins qu'il ne soit branché à un circuit électrique entièrement mis à la terre. Les rallonges peuvent entraîner des chocs électriques. 	<ul style="list-style-type: none"> Débrancher tout appareil électrique avant de tenter de le nettoyer. Diriger le jet de vaporisation loin de toutes prises de courant et interrupteurs. Toujours brancher l'ensemble de cordon d'alimentation dans un circuit électrique polarisé et mis à la terre de façon appropriée. L'ensemble de cordon d'alimentation est équipé d'un disjoncteur de fuite à la terre (DFT) pour votre protection. Ne pas toucher la fiche ou la prise de courant avec les mains mouillées. Si l'ensemble de cordon d'alimentation est endommagé, il doit être remplacé au complet dans un Centre de service après-vente autorisé. Consulter les instructions sur la mise à la terre. Ne pas utiliser avec des rallonges.

DANGER



⚠ DANGER

RISQUE D'EXPLOSION OU D'INCENDIE

RISQUE	PRÉVENTION
<ul style="list-style-type: none"> L'utilisation d'acides, de produits chimiques toxiques ou corrosifs, de poisons, d'insecticides ou de toute sorte de solvant inflammable dans ce produit pourrait provoquer des blessures graves ou la mort. Une restriction de toute ouverture de ventilation de la laveuse à pression causera une surchauffe importante et risque de causer un incendie. 	<ul style="list-style-type: none"> Ne pas utiliser d'acides, d'essence, de kérosène ou d'autres matières inflammables dans ce produit. N'utiliser que des détergents, nettoyeurs et dégraissants domestiques qui sont recommandés pour l'utilisation dans une laveuse à pression. Travailler dans un endroit bien aéré. Ne placez jamais des objets contre ou sur la laveuse à pression. Utilisez la laveuse à pression dans un endroit ouvert, à une distance minimum de 12 po (30 cm) de tout mur ou de toute obstruction qui pourrait restreindre le débit d'air frais vers les ouvertures de ventilation.

DANGER



⚠ DANGER

RISQUE PAR INHALATION

RISQUE	PRÉVENTION
<ul style="list-style-type: none"> Certains nettoyeurs liquides contiennent des substances pouvant causer des lésions à la peau, aux yeux et aux poumons. 	<ul style="list-style-type: none"> N'utiliser que des liquides de nettoyage recommandés pour des laveuses à pression. Suivre les recommandations du fabricant. Ne pas utiliser d'eau de Javel ou tout autre produit corrosif.

DANGER
⚠ AVERTISSEMENT **RISQUE D'INJECTION D'UN FLUIDE**

RISQUE	PRÉVENTION
<ul style="list-style-type: none"> • La laveuse à pression fonctionne à une pression et à une vitesse suffisamment élevées pour faire pénétrer le fluide dans la peau de personnes ou d'animaux et causer des blessures graves ou la nécessité d'une amputation. Une fuite causée par des raccords relâchés ou usés ou par un boyau endommagé peut aboutir à une blessure par injection. NE PAS TRAITER L'INJECTION D'UN FLUIDE COMME UNE SIMPLE COUPURE ! Consulter immédiatement un médecin ! • On risque de subir des blessures si la pression du système n'est pas diminuée avant de tenter tout entretien ou démontage. 	<ul style="list-style-type: none"> • Ne jamais placer la main devant la buse. • Ne pas diriger le jet de vaporisation vers des personnes ou des animaux. • S'assurer que le boyau et les raccords sont bien serrés et en bon état. Ne jamais se cramponner au boyau ou aux raccords lors de l'utilisation de l'appareil. • Ne pas utiliser la laveuse à pression avec un boyau usé ou qui a subi une abrasion. • Ne jamais mettre ni enlever les raccords de la lance ou du boyau lorsque l'appareil est pressurisé. • Pour dégager la pression de l'appareil, placer l'interrupteur marche/arrêt « ON/OFF » dans la position « OFF », couper l'alimentation d'eau et enfoncer la détente jusqu'à ce que l'eau arrête de s'écouler. • N'utiliser qu'un boyau et des accessoires à haute pression classés pour un service nominal plus élevé que la puissance nominale (lb/po") de l'appareil.

DANGER
⚠ AVERTISSEMENT **RISQUE DE BRÛLURES CHIMIQUES**

RISQUE	PRÉVENTION
<ul style="list-style-type: none"> • L'utilisation d'acides, de produits chimiques toxiques ou corrosifs, de poisons, d'insecticides ou de toute sorte de solvant inflammable dans ce produit pourrait provoquer des blessures graves ou la mort. 	<ul style="list-style-type: none"> • Ne pas utiliser d'acides, d'essence, de kérosène ou toute autre matière inflammable avec cet appareil. N'employer que des détergents, nettoyeurs ou dégraisseurs d'entretien ménager qui sont recommandés pour une utilisation avec une laveuse à pression. • Porter un équipement et des vêtements de protection pour se protéger les yeux et la peau contre tout contact avec des matières vaporisées.

DANGER
⚠ AVERTISSEMENT **RISQUE D'UNE UTILISATION NON SÉCURITAIRE**

RISQUE	PRÉVENTION
<ul style="list-style-type: none"> • Une utilisation de la laveuse à pression qui n'est pas conforme aux mesures de sécurité peut causer de graves blessures ou la mort de l'utilisateur ou d'autres personnes. 	<ul style="list-style-type: none"> • Ne pas utiliser d'eau de Javel ou tout autre produit corrosif. • S'habituer au fonctionnement et aux commandes de la laveuse à pression. • Garder toutes les personnes non autorisées, les animaux domestiques et les obstacles loin de l'aire de vaporisation. • Ne pas utiliser l'appareil lorsque vous êtes fatigué ou sous l'effet de boissons alcooliques ou de drogues. Restez alerte à tout moment. • Ne jamais contourner un dispositif de sécurité de cet appareil. • Ne jamais s'éloigner de la lance lorsque l'appareil est en marche. • Il faut savoir comment arrêter rapidement l'appareil et comment dégager la pression.

DANGER**⚠ AVERTISSEMENT RISQUE D'UNE UTILISATION NON SÉCURITAIRE**

RISQUE	PRÉVENTION
<ul style="list-style-type: none"> • Une utilisation de la laveuse à pression qui n'est pas conforme aux mesures de sécurité peut causer de graves blessures ou la mort de l'utilisateur ou d'autres personnes. 	<ul style="list-style-type: none"> • Évitez les démarrages involontaires. Placez l'interrupteur sur l'unité à la position « ARRÊT » avant de brancher ou de débrancher le cordon sur les prises de courant. • Ne jamais transporter votre laveuse à pression par le cordon. Ne pas tirer sur le cordon pour le débrancher de la prise de courant. • Pour prévenir les dommages, le cordon ne devrait pas être écrasé, placé près des objets effilés ou coupants ou près d'une source de chaleur. • Débranchez la fiche de la prise de courant quand la laveuse n'est pas en usage et avant de détacher le boyau à haute pression. • Ne jamais nouer ou coincer le boyau à haute pression. Ceci pourrait l'endommager. • Avant d'activer la laveuse à pression en température froide, assurez-vous qu'aucune glace ne s'est formée sur une ou l'autre des pièces de l'équipement. • Pour minimiser la quantité d'eau pénétrant dans la laveuse à pression, l'unité devrait être positionnée aussi loin que possible du site de nettoyage durant l'usage.
<ul style="list-style-type: none"> • La pompe de la laveuse à pression contient des pièces mobiles. Le contact avec des pièces mobiles peut causer des blessures graves. 	<ul style="list-style-type: none"> • Ne jamais utiliser l'appareil lorsque le protecteur de la pompe est enlevé. • Ne jamais utiliser un appareil auquel il manque des pièces, qui comprend des pièces brisées ou non autorisées par le fabricant.
<ul style="list-style-type: none"> • Le pistolet/la lance de vaporisation est un outil de nettoyage puissant qui peut ressembler à un jouet aux yeux d'un enfant. 	<ul style="list-style-type: none"> • Garder les enfants éloignés de la laveuse à pression à tout moment.
<ul style="list-style-type: none"> • La force de rétroaction du jet fait déplacer le pistolet/la lance et peut faire tomber l'utilisateur ou provoquer un changement de direction du jet. Une mauvaise maîtrise du pistolet/lance peut causer des blessures à l'utilisateur ou à d'autres personnes. 	<ul style="list-style-type: none"> • Ne pas trop éloigner le pistolet du corps et ne pas se tenir sur une surface instable. Saisir le pistolet/lance fermement avec les deux mains. S'attendre à ressentir un contre-coup lors du déclenchement.

DANGER**⚠ AVERTISSEMENT RISQUE DE SURFACES CHAUDES**

RISQUE	PRÉVENTION
<ul style="list-style-type: none"> • Le contact avec les surfaces chaudes, peut provoquer des brûlures graves. 	<ul style="list-style-type: none"> • Durant le fonctionnement de l'appareil, ne toucher qu'aux surfaces de commande de la laveuse à pression. Garder les enfants loin de la laveuse à pression en tout temps. Les enfants ne sont pas nécessairement capables de reconnaître les dangers que comporte cet appareil.

DANGER**RISQUE DE BLESSURES PAR VAPORISATION****RISQUE****PRÉVENTION**

- Un fluide vaporisé à haute vélocité peut causer le bris d'objets et la propulsion de particules à vitesse élevée.
- Les objets légers ou qui ne sont pas fixés peuvent devenir de dangereux projectiles.

- Toujours porter des lunettes de sécurité Z87 homologuées par l'ANSI. Porter des vêtements de protection pour se protéger contre toute vaporisation accidentelle.
- Ne jamais vaporiser ni pointer la lance en direction de personnes ou d'animaux.
- Toujours s'assurer que la détente est verrouillée lorsque la lance n'est pas utilisée afin de prévenir toute mise en marche accidentelle.
- Ne jamais fixer la détente en position enfoncée (ouverte) de façon permanente.

▲ MISE EN GARDE

Le puissant jet de la laveuse à pression est capable d'endommager les surfaces fragiles telles que le bois, le verre, la peinture d'automobiles, les garnitures d'auto ainsi que les objets délicats tels que les fleurs et arbustes. Avant de vaporiser, vérifiez l'objet à nettoyer afin de vous assurer qu'il est assez robuste pour résister à la puissance du jet sans subir de dommages. Évitez d'utiliser le jet à débit concentré sauf pour des surfaces très résistantes telles que le béton ou l'acier.

CONSERVER CES DIRECTIVES**INSTRUCTIONS DE MISE À TERRE**

Ce produit doit être mis à terre. En cas de défectuosité ou de panne, la mise à terre offre une voie de moindre résistance au courant électrique pour réduire le risque de choc électrique. Ce produit est équipé d'un cordon doté d'un conducteur de mise à terre de l'équipement et d'une fiche avec mise à terre. La fiche doit être branchée dans une prise de courant appropriée installée de manière adéquate et mise à terre en conformité avec tous les codes et les ordonnances locales.

▲ AVERTISSEMENT

La connexion inappropriée du conducteur de mise à terre de l'équipement peut résulter en un risque d'électrocution. Adressez-vous à un électricien qualifié ou une personne du service si vous êtes incertain concernant la mise à terre correcte de la prise de courant. Ne pas modifier la fiche fournie avec ce produit si elle ne s'adapte pas à la prise de courant installée par un électricien qualifié. Ne pas utiliser aucun adaptateur avec ce produit.

DESSINS DES PIÈCES

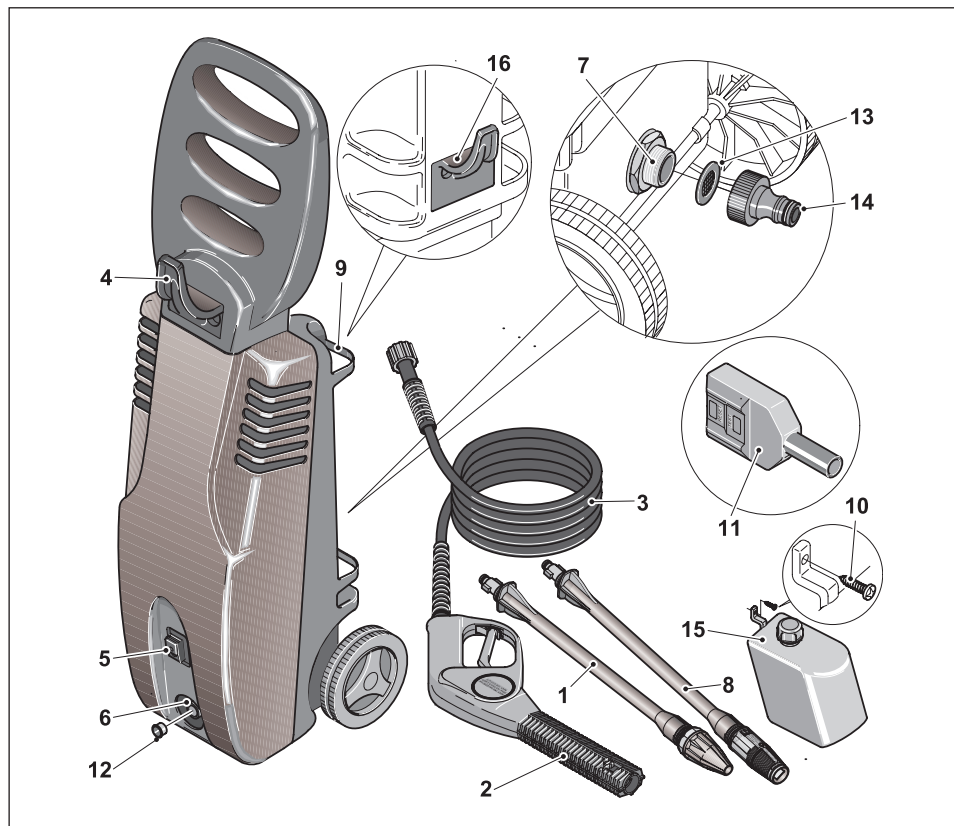

LISTE DES PIÈCES

1. Lance avec tête de buse à jet rotatif
2. Pistolet de vaporisation
3. Boyau à haute pression
4. Crochet pour boyau à haute pression
5. Interrupteur de marche / d'arrêt
6. Connecteur de boyau à haute pression
7. Entrée d'eau filetée
8. Lance avec tête de buse à jet variable
9. Porte-accessoires
10. Vis (du réservoir de produit chimique)
11. Fiche électrique avec interrupteur de circuit de mise à terre (GFCI)
12. Bouchon d'entrée d'eau
13. Filtre
14. Embout d'admission d'eau avec raccord rapide de boyau d'arrosage
15. Réservoir pour produits chimiques
16. Crochet pour cordon d'alimentation électrique.

2.0 CARACTÉRISTIQUES DE SÉCURITÉ

La laveuse à haute pression est équipée d'un dispositif d'arrêt qui réagit quand la détente du pistolet est relâchée. Ce dispositif ouvrira le circuit d'alimentation au moteur et causera l'arrêt de la laveuse à haute pression.

⚠ AVERTISSEMENT *La laveuse à haute pression est aussi équipée d'un interrupteur principal de marche / d'arrêt situé sur l'unité. Il devrait toujours être placé en position d'arrêt quand la laveuse à haute pression n'est pas en usage pour prévenir les blessures ou les dommages possibles.*

SURCHARGE DU MOTEUR

Le moteur électrique dans cette laveuse à pression est équipé d'un dispositif de protection qui arrêtera automatiquement le moteur si un excès de courant arrive au moteur ou si celui-ci devient trop chaud. Le dispositif s'amorcera automatiquement de nouveau et le fonctionnement normal résumera après une brève pause.

PROTECTION D'INTERRUPTEUR DE CIRCUIT DE MISE À TERRE

Cette laveuse à pression est équipée d'un interrupteur de circuit de mise à terre (GFCI) intégré dans la fiche du cordon d'alimentation. Ce dispositif offre la protection supplémentaire contre le risque de choc électrique. Si le remplacement de la fiche ou du cordon devenait nécessaire, n'utilisez que des pièces de remplacement identiques qui incorpore la protection GFCI.

RALLONGES DE CORDON

⚠ AVERTISSEMENT *Les rallonges de cordon ne sont pas recommandées sauf si elles sont branchées dans une prise équipée d'un interrupteur de circuit de mise à terre, trouvée dans les boîtes de circuit ou dans les réceptacles protégés.*

Utilisez seulement les rallonges à 3 fils équipés de fiches à 3 broches du type à mise à terre, avec des connecteurs à 3 pôles qui acceptent la fiche installée sur le produit.

Utilisez seulement les rallonges qui sont destinées à l'usage à l'extérieur. Ces rallonges sont identifiées par la remarque : « Acceptable pour usage avec appareils extérieurs; remettre à l'intérieur quand elle n'est pas en usage. »

Utilisez seulement les rallonges ayant un indice d'intensité plus élevé que l'indice d'intensité du produit.

Ne pas utiliser les rallonges de cordon endommagées. Examinez la rallonge de cordon avant de l'utiliser et remplacez-la si elle est endommagée. Ne pas abuser la rallonge et ne jamais la secouer pour la débrancher. Conservez la rallonge à l'écart de la chaleur et des objets coupants. Toujours débrancher la rallonge de la prise de courant en premier, avant de séparer le cordon de l'appareil et la rallonge.

Pour l'usage d'une rallonge de cordon, tenir compte des spécifications suivantes :

Longueur de câble

Jusqu'à 15,2 cm (50')

15,2 cm à 30,4 cm (50' à 100')

Calibre de fil

14 AWG

12 AWG

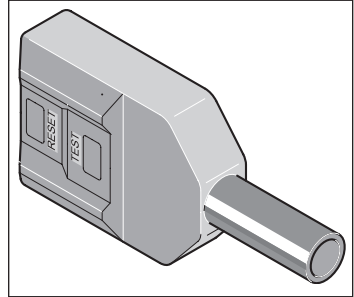

⚠ AVERTISSEMENT *Pour réduire le risque d'électrocution, conservez toutes les connexions sèches et au-dessus du sol. Ne pas toucher une fiche avec les mains mouillées.*

ALIMENTATION D'EAU

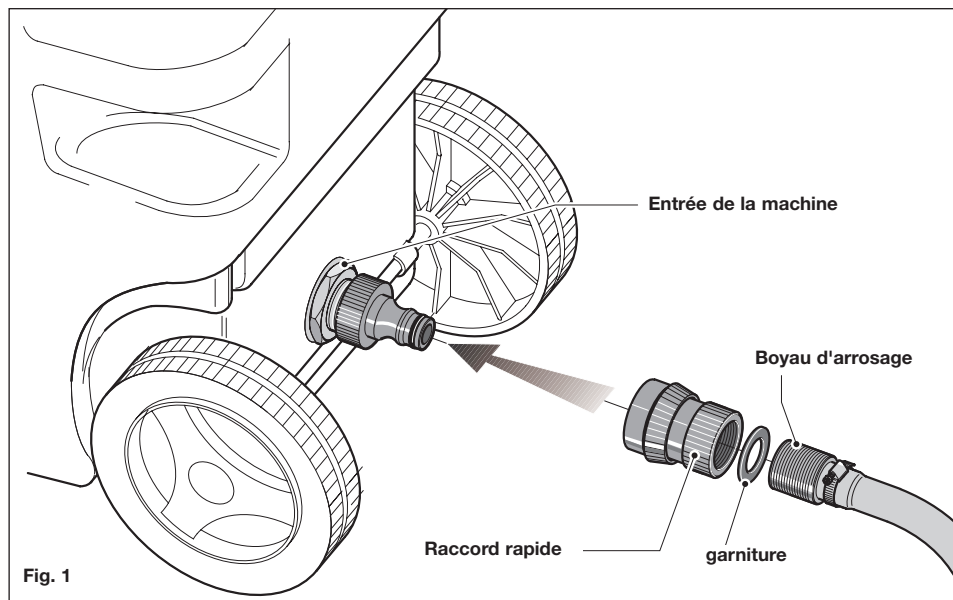

▲ MISE EN GARDE Raccord d'eau approprié.

3.0 INSTALLATION

3.1 BOYAU À HAUTE PRESSION

Retirez et jetez le bouchon de l'entrée d'eau (No. 12 de la liste des pièces). Attachez le boyau à haute pression en insérant soigneusement le raccord avec joint torique dans la sortie de haute pression et serrez l'écrou fileté à la main.

3.2 RACCORD D'ALIMENTATION D'EAU

Avant le raccordement, faire couler l'eau du boyau d'arrosage (non fourni) pour forcer tout corps étranger hors du boyau. Attachez le boyau d'arrosage sur la connexion d'admission de l'eau de la laveuse à pression.

3.3 BRANCHEMENT DE L'ALIMENTATION ÉLECTRIQUE

La laveuse à pression est équipée d'un cordon d'alimentation installé à l'usine, qui est doté d'une fiche à interrupteur de circuit de mise à terre (GFCI).

Ce cordon devrait être branché seulement sur une prise de courant électrique installée en conformité avec les règles de sécurité locales.

REMARQUE : L'alimentation de courant doit être de 120 volts, 60 Hz, avec un circuit de 15 ampères au minimum.

▲ AVERTISSEMENT *Faire un test de l'interrupteur de circuit de mise à terre (GFCI) avant chaque usage. NE PAS utiliser la laveuse à pression si le test décrit ci-dessous échoue.*

Procédure de test du GFCI :

1. Branchez la fiche GFCI dans la prise de courant.
2. Appuyez sur le bouton d'amorçage.
3. Appuyez sur le bouton de test.
4. Appuyez sur le bouton d'amorçage de nouveau pour l'utilisation.

REMARQUE : Le GFCI doit être amorcé de nouveau avec chaque branchement de la laveuse à pression sur une prise de courant. Amorcez-le en appuyant simplement sur le bouton d'amorçage de la fiche d'alimentation GFCI.

- A. Branchez seulement sur une prise correctement mise à terre.
- B. Examinez le cordon avant l'usage. Ne pas utiliser la laveuse si le cordon est endommagé.
- C. Conservez toutes les connexions sèches, au-dessus du sol.
- D. Ne pas toucher la fiche avec les mains mouillées. Cette laveuse à pression est équipée d'un interrupteur de circuit de mise à terre (GFCI) intégré dans la fiche du cordon d'alimentation. Si le remplacement de la fiche ou du cordon devenait nécessaire, n'utilisez que des pièces de remplacement identiques. Communiquez avec le Service à la Clientèle pour les pièces de rechange appropriées.

Les rallonges de cordon ne sont pas recommandées sauf si elles sont branchées dans une prise de courant équipée d'un interrupteur de circuit de mise à terre. Toute rallonge utilisée devrait être de calibre 14 AWG n'excédant pas 15,2 m (50 pieds) de longueur pour prévenir la perte excessive de tension. Utilisez seulement les rallonges qui sont destinées à l'usage à l'extérieur. Ces rallonges sont identifiées par la remarque : « Acceptable pour usage avec appareils extérieurs; remettre à l'intérieur quand elle n'est pas en usage. »

4.0 INSTRUCTIONS D'UTILISATION

▲ AVERTISSEMENT *Risque d'injection ou de blessures. Ne pas pointer la lance vers les personnes.*

4.1 PROCÉDURE DE MISE EN SERVICE

1. Assurez-vous que l'alimentation d'eau est connectée et le robinet ouvert.
2. Assurez-vous que la fiche du cordon de l'unité est branchée et que le GFCI A ÉTÉ AMORCÉ.
3. Dégagez le cran de sûreté du pistolet s'il est verrouillé.

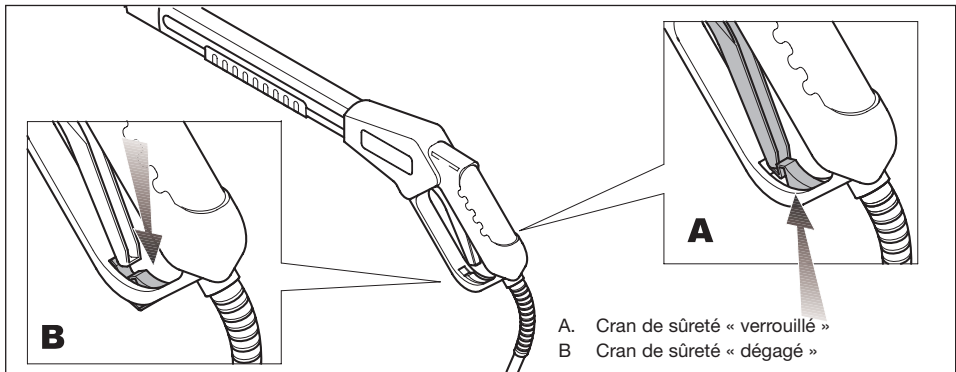

4. Pour libérer l'air du boyau, appuyez sur la détente du pistolet jusqu'au moment où vous obtenez un jet d'eau continu.
5. Enlevez toute saleté ou matière étrangère de la sortie du pistolet et du connecteur mâle de la lance.
6. Insérez la lance désirée dans le raccord rapide du pistolet en poussant fermement et en pivotant la lance par 1/4 de tour pour la bloquer en position.

REMARQUE : Assurez-vous que la lance est solidement bloquée en position.

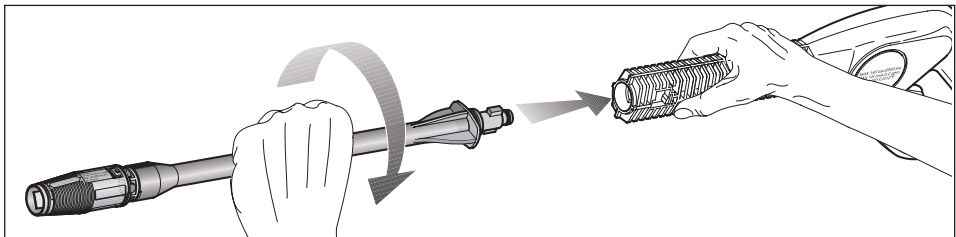

⚠ AVERTISSEMENT *Si la lance n'est pas solidement bloquée en position, elle pourrait être éjectée par la poussée de haute pression durant l'usage du pistolet, causant possiblement des blessures ou des dommages.*

- 7 Appuyez sur la détente du pistolet de vaporisation.
- 8 Appuyez sur l'interrupteur de marche / d'arrêt pour mettre la laveuse en service.

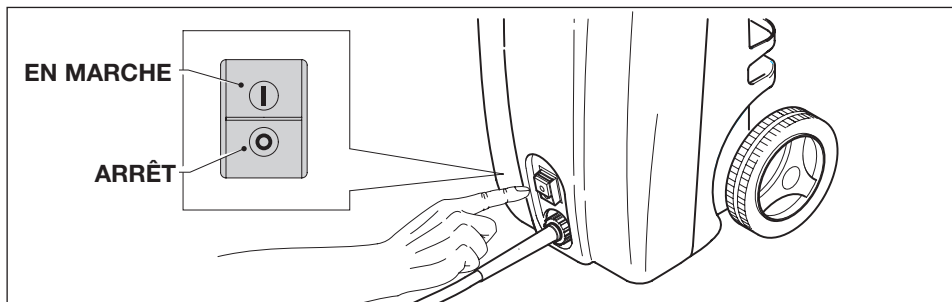

4.2 HAUTE PRESSION / BASSE PRESSION

⚠ MISE EN GARDE *Ne pas déplacer la buse pour régler la pression quand vous appuyez sur la détente.*

La position de haute pression de la buse est utilisée pour le nettoyage. Quand la haute pression est requise, saisissez le collet et glissez le collet et la buse vers le pistolet.

REMARQUE : *Assurez-vous que le collet est tiré à la position arrière extrême pour bloquer la buse en position de haute pression.*

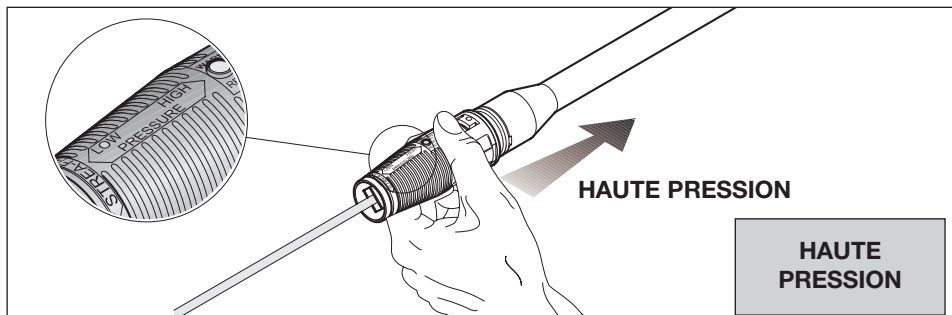

Quand la basse pression est requise, saisissez le collet et glissez le collet et la buse à la position opposée du pistolet.

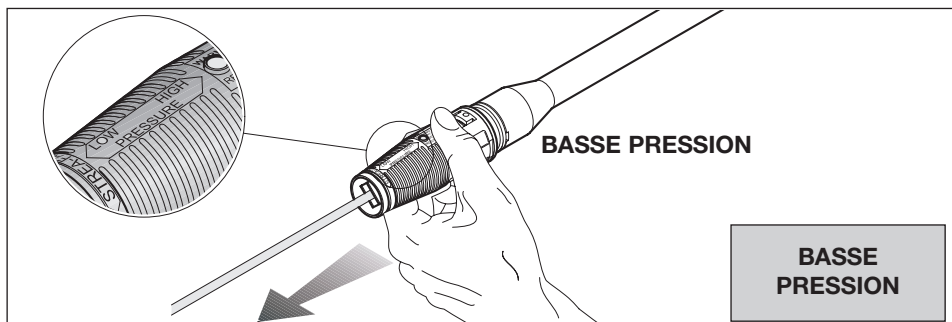

4.3 BUSE DE VAPORISATION RÉGLABLE

La buse de vaporisation réglable peut être réglée du jet en éventail au jet à pointe fine dans les deux positions de haute ou de basse pression. Le jet est réglé en pivotant la buse.

⚠ MISE EN GARDE *Le jet à pointe fine est très agressif. Nous recommandons pour la plupart des applications, l'usage d'un angle de vingt degrés (20°) pour éviter les dommages à la surface à nettoyer.*

REMARQUE : *La pression du jet sur la surface que vous nettoyez augmente quand la lance est rapprochée de la surface.*

Pour obtenir un jet en éventail, pivotez la buse dans le sens contraire des aiguilles d'une montre.

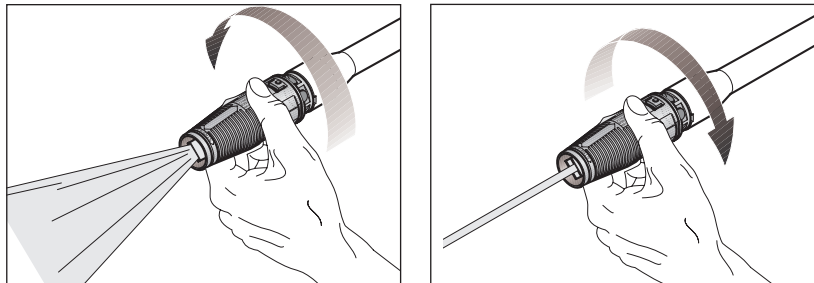

Pour obtenir un jet à pointe fine, pivotez la buse dans le sens des aiguilles d'une montre.

4.4 HAUTE PRESSION / JET ROTATIF

⚠ MISE EN GARDE *Ne pas déplacer la buse pour régler la pression.*

La position du jet rotatif à haute pression est utilisée pour la puissance maximale du nettoyage. Conservez la lance à une distance minimale de 15 cm à 20 cm (6" à 8") de la surface de nettoyage en tout temps.

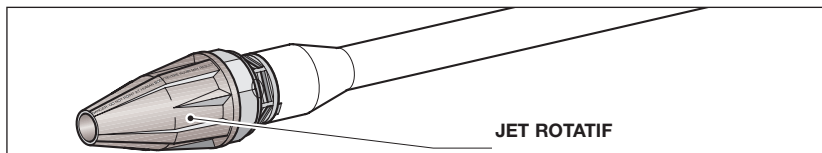

4.5 USAGE DES PRODUITS CHIMIQUES DE NETTOYAGE

⚠ MISE EN GARDE Utilisez les produits chimiques de nettoyage recommandés pour les laveuses à pression seulement.

1. Insérez le tube de succion applicable (2) sous le réservoir de produits chimiques.
2. Remplissez le réservoir (1) avec une solution de nettoyage appropriée.
3. Insérez le réservoir de produit chimique dans le compartiment prévu à la partie arrière de la laveuse.
4. Fixez le réservoir solidement en position en utilisant la vis fournie. Déplacez la buse réglable vers l'avant à la position de pression la plus basse en glissant le collet vers la buse. Le produit chimique sera automatiquement mélangé à l'eau et éjecté par la buse.

REMARQUE : Quand la buse réglable est déplacée à la position de haute pression, le produit chimique ne sera pas éjecté.

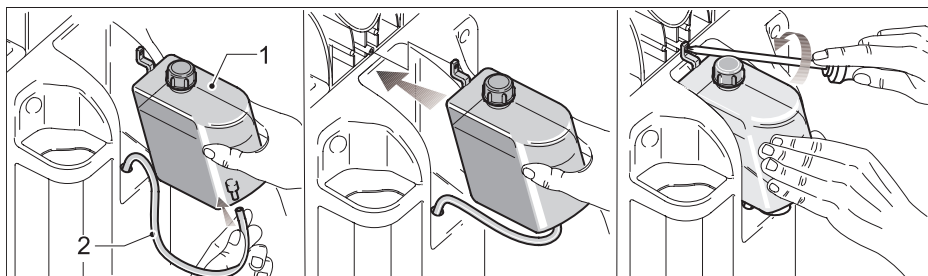

4.6 TECHNIQUES DE NETTOYAGE

Pour le nettoyage en utilisant une laveuse à pression, certaines tâches peuvent être accomplies en utilisant l'eau seulement, cependant, pour la plupart des travaux, il est avantageux d'utiliser un détergent. Le détergent assure le trempage de la saleté en premier pour permettre à l'eau sous pression de mieux pénétrer et de nettoyer. La position de basse pression fournit une application délicate du détergent. Cette position est aussi recommandée pour le rinçage d'une surface après l'application de cire ou pour autres applications qui exigent la pression basse d'un boyau d'arrosage. La basse pression de la laveuse est la pression équivalente à celle d'un boyau d'arrosage réglé au débit le plus bas pour l'application appropriée des produits chimiques. **POUR L'APPLICATION DES PRODUITS CHIMIQUES, GLISSEZ LE COLLET SELON LES INSTRUCTIONS DE LA SECTION 4.2.**

APPLICATION DE SAVON DÉGRAISSEUR

1. Appliquez la solution sur une surface SÈCHE. **REMARQUE :** LE MOUILLAGE DE LA SURFACE EN PREMIER N'EST PAS RECOMMANDÉ CAR CE CI CAUSERAIT LA DILUTION DU DÉTERGENT ET RÉDUIRAIT SA CAPACITÉ DE NETTOYAGE. Sur une surface verticale, appliquez horizontalement d'un côté à l'autre, en débutant au bas pour prévenir les stries.
2. Laissez reposer le produit chimique sur la surface pour une courte période de temps avant de rincer.

⚠ MISE EN GARDE Des dommages pourraient être causés aux surfaces peintes si on permet l'assèchement du produit chimique sur la surface. Lavez et rincez une petite section à la fois. Évitez de travailler sur les surfaces réchauffées ou exposées aux rayons directs du soleil.

3. Rincez à l'eau propre à haute pression. Sur une surface verticale, rincez de bas en haut en premier, de haut en bas ensuite. Tenez le jet à 15 - 20 cm (6 à 8") de la surface de travail à un angle de 45° en utilisant le jet en éventail pour enlever la saleté au lieu d'une brosse dure.

REMARQUE : Assurez-vous que le système d'injection de produits chimiques est entièrement propre avant de passer d'un produit à un autre.

APPLICATION DE LA CIRE LIQUIDE POUR VÉHICULE

1. Après le nettoyage, appliquez la cire liquide de laveuse à pression pour véhicule en utilisant la basse pression. Versez la cire dans le réservoir de produits chimiques.
2. Appliquez une couche mince et uniforme de cire. Appliquez sur les surfaces mouillées de bas en haut pour distribution uniforme et pour prévenir les stries.
3. Rincez le surplus de cire. **REMARQUE : SI LE SURPLUS DE CIRE N'EST PAS ENLEVÉ, UN FINI OPAQUE POURRAIT RÉSULTER.**
4. Asséchez avec un linge propre pour réduire les taches d'eau.

4.7 APRÈS L'UTILISATION

Après l'usage du système d'injection de produits chimiques, enlevez le tube du contenant, continuez de fonctionner à basse pression et rincez le réservoir de produits chimiques à l'eau propre jusqu'au nettoyage complet. **REMARQUE : À défaut de nettoyer adéquatement le système d'injection de produits chimiques, celui-ci sera obstrué et incapable de fonctionner correctement.**

- Arrêtez l'unité en appuyant sur le bouton de marche / d'arrêt.
- Débranchez la fiche électrique.
- Fermez le robinet d'eau et libérez la pression en appuyant sur la détente du pistolet.

▲ AVERTISSEMENT Fermez le robinet d'eau et libérez la pression en appuyant sur la détente du pistolet. Sinon, des blessures pourraient être causées par l'éjection à haute pression de l'eau.

- Déconnectez le boyau de haute pression et le boyau d'arrosage de l'entrée d'eau.

5.0 ENTRETIEN

5.1 CONNEXIONS

Les connexions sur les boyaux de la laveuse à pression, le pistolet et la lance de vaporisation devraient être nettoyées régulièrement et lubrifiées pour prévenir les fuites et les dommages aux joints toriques.

5.2 BUSE

Le mécanisme de réglage de haute pression et/ou de basse pression de la buse devrait être lubrifié régulièrement. L'obstruction de la buse cause une pression trop élevée de la pompe et le nettoyage est alors immédiatement requis.

1. Séparez la buse de la lance.
2. Nettoyez la buse.

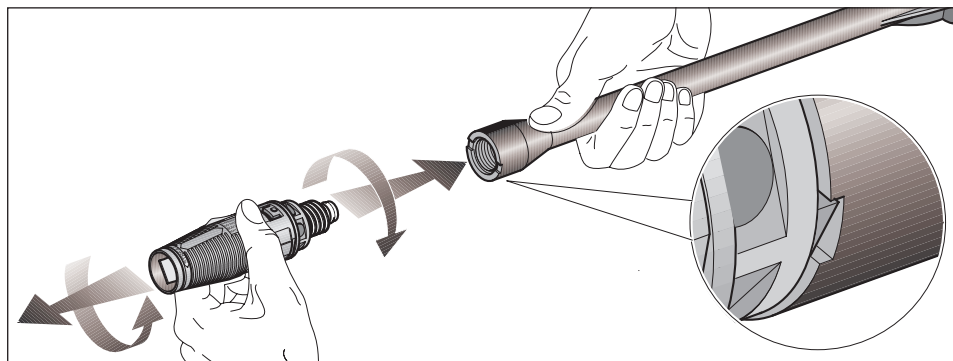

3. Rincez la buse à l'eau en sens inverse.
4. Réassemblez la buse et la lance.

REMARQUE : Vissez les buses à fond sur la lance jusqu'au verrouillage complet. (Voir l'illustration.)

Remettez la laveuse à pression en service et appuyez sur la détente du pistolet. Si la pression est trop élevée, répétez la procédure de 1 à 4 ci-dessus.

5.3 LUBRIFICATION

La laveuse à pression incorpore un système de lubrification permanente. Les vérifications du niveau d'huile et les changements d'huile ne sont pas nécessaires.

REMARQUE : EN CAS DE FUITE D'HUILE, COMMUNIQUEZ AVEC LE DÉPARTEMENT DU SERVICE À LA CLIENTÈLE HD POWERWASH POUR LA RÉPARATION. UNE FUITE D'HUILE MINIME EST NORMALE.

5.4 FILTRE À EAU

La laveuse à pression est équipée d'un filtre de l'entrée d'eau pour la protection de la pompe.



MISE EN GARDE

Si le filtre n'est pas nettoyé régulièrement, le débit d'eau à la laveuse à pression sera limité et la pompe pourrait être endommagée.

- Pour nettoyer le filtre à eau interne, enlever le raccord rapide et retirez le filtre de l'entrée d'eau de la pompe. (Voir page 36, item 13.)
- Rincez le filtre en sens inverse.
- Remplacez le filtre et le raccord rapide immédiatement pour prévenir la pénétration de matières étrangères dans la pompe.



MISE EN GARDE

Soyez prudent pour ne pas endommager le filtre durant le retrait ou le nettoyage. Toutes particules étrangères pénétrant dans la pompe pourraient l'endommager.

5.5 SYSTÈME DE REFROIDISSEMENT

Les fentes d'aération sur et autour de la laveuse à pression doivent être conservées propres et libres de toutes obstructions pour assurer le refroidissement approprié du moteur durant le fonctionnement.



AVERTISSEMENT

Évitez la pénétration de l'eau dans les fentes d'aération de la laveuse à pression pour minimiser le risque de dommages à la machine et pour réduire le risque de choc électrique pour l'utilisateur.

6.0 INSTRUCTIONS DE MANUTENTION ET D'ENTREPOSAGE



MISE EN GARDE

*Toujours entreposer votre laveuse à pression dans un endroit où la température ne sera pas moindre de 0° C (32° F). La pompe de cette machine est susceptible aux dommages permanents si elle soumise au gel. **LES DOMMAGES CAUSÉS PAR LE GEL NE SONT PAS COUVERTS PAR LA GARANTIE.***

S'il est nécessaire d'entreposer la laveuse à pression dans un endroit où la température sera moins de 0° C (32° F), vous pouvez minimiser les chances d'endommager votre machine en appliquant la procédure suivante :

1. Arrêtez la laveuse à pression et détachez le boyau d'alimentation d'eau et le boyau de haute pression.
2. Appuyez sur la détente du pistolet pour vidanger l'eau de la lance et du boyau.
3. Redémarrez la laveuse à pression et la faire fonctionner pendant environ 5 secondes, jusqu'au moment où l'eau est complètement évacuée de la sortie de haute pression.

6.1 APRÈS L'ENTREPOSAGE PROLONGÉ

Des dépôts calcaires pourraient se former dans la pompe quand elle n'est pas utilisée pour une période prolongée.

Ceci causerait le fonctionnement erratique du moteur ou l'empêcher de démarrer.

Enlevez les dépôts calcaires de la tuyauterie.

- Connectez la machine à la source d'alimentation d'eau et rincez-la soigneusement à l'eau. Ne pas brancher l'unité dans la prise de courant.

Pour éviter une surcharge électrique, pivotez l'arbre du moteur manuellement.

Procédez de la manière suivante :

- Débranchez l'unité de la prise de courant.
- Enlevez le couvercle (Fig. A).
- Insérez une clé à six pans de dimensions appropriées (4mm) à travers l'ouverture centrale du couvercle du ventilateur dans la douille à six pans de l'arbre du moteur.
- Tournez l'arbre du moteur dans le sens des aiguilles d'une montre à la main à plusieurs reprises (Fig. B).
- Retirez la clé à six pans.
- Remplacez le couvercle.
- Branchez l'unité dans la prise de courant.
- Mettez la machine en service avec la détente du pistolet ouverte.

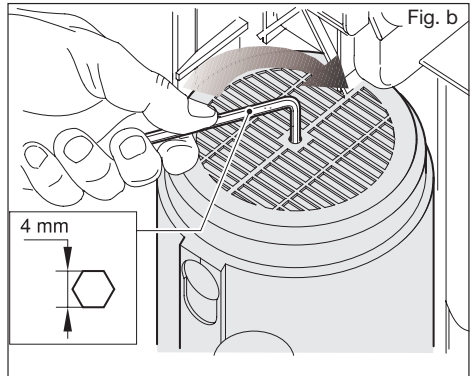
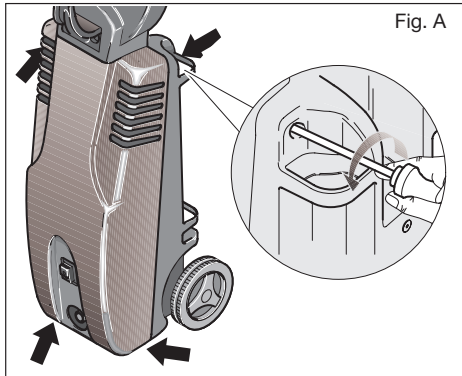

7.0 DÉPANNAGE

PROBLÈME	CAUSE POSSIBLE	SOLUTION
Le moteur ne démarre pas ou s'arrête durant l'utilisation	Le GFCI est déclenché ou il n'est pas amorcé. Le disjoncteur est déclenché ou le fusible est grillé dans la boîte de fusibles du circuit. Fiche relâchée ou débranchée Le disjoncteur de la laveuse à pression est déclenché.	Mettez l'unité hors de service. Appuyez fermement sur le bouton d'amorçage du GFCI après l'avoir branché à la source d'alimentation du courant. Débranchez toutes les fiches du même circuit et réarmez le disjoncteur ou remplacez le fusible. Branchez la fiche de nouveau. Laissez refroidir et redémarrez l'unité.
Le disjoncteur se déclenche ou le fusible grille dans la boîte des fusibles.	Surcharge du circuit. La rallonge de cordon est trop longue ou le calibre du fil est trop petit. La buse est partiellement obstruée. Pression excessive.	Vérifiez que l'intensité du circuit est de 15 ampères ou plus. Débranchez toutes les fiches du même circuit. Utilisez une rallonge appropriée telle que recommandée dans le manuel de l'utilisateur. Nettoyez la buse selon la section 5.2. Réduisez la pression en utilisant le bouton de réglage de pression.
Le GFCI se déclenche à maintes reprises.	Tension incorrecte. Court-circuit interne.	Voir la section 3.3 Appelez le département du Service à la Clientèle.

PROBLÈME	CAUSE POSSIBLE	SOLUTION
Fuite d'eau ou d'huile du fond de la pompe.	Une fuite minimale est normale.	Si la fuite est excessive, appelez le département du Service à la Clientèle.
La pression augmente quand le pistolet est fermé.	La soupape de dérivation ne fonctionne pas normalement.	Appelez le département du Service à la Clientèle.
Le moteur fonctionne mais la pompe n'accumule pas la pression maximale ou la pression est irrégulière.	<p>Le robinet est fermé.</p> <p>L'unité a été entreposée sous des températures de gel.</p> <p>Le filtre d'entrée d'eau est obstrué.</p> <p>Air dans la pompe.</p> <p>Le bouton de réglage de pression n'est pas réglé à la position maximale.</p> <p>Les soupapes de succion ou d'éjection sont bouchées ou usées.</p> <p>La soupape de dérivation ne fonctionne pas normalement.</p>	<p>Ouvrez le robinet.</p> <p>Dégelez l'unité complètement incluant le boyau, le pistolet et la lance.</p> <p>Nettoyez le filtre. Voir la section 5.4.</p> <p>Laissez fonctionner la laveuse à pression avec le pistolet ouvert et la lance enlevée, jusqu'au moment où un jet d'eau continu est éjecté.</p> <p>Réglez à la position maximale. Voir la section 4.2.</p> <p>Appelez le département du Service à la Clientèle.</p> <p>Appelez le département du Service à la Clientèle.</p>
Aucune admission de produits chimiques.	<p>Le tube d'injection n'est pas inséré à fond dans la laveuse à pression.</p> <p>Le tube est craqué ou fendu.</p> <p>Mauvais réglage de la buse.</p> <p>Buse bloquée.</p> <p>L'écumoire du tube d'insertion est obstruée.</p> <p>Produits chimiques séchés dans l'injecteur.</p>	<p>Poussez fermement dans la machine.</p> <p>Remplacez le tube.</p> <p>Réglez la buse à la position de basse pression.</p> <p>Nettoyez la buse. Voir la section 5.2.</p> <p>Nettoyez l'écumoire.</p> <p>Dissoudre en faisant circuler de l'eau chaude dans le tube de l'injecteur.</p>
La détente est bloquée.	Le cran de sécurité est engagé.	Dégagez le cran de sûreté.

8.0 PIÈCES DE RECHANGE ET ACCESSOIRES

LES PIÈCES ET ACCESSOIRES LISTÉS CI-DESSOUS SONT DISPONIBLES.

S'IL VOUS PLAÎT, COMMUNIQUEZ AVEC LE SERVICE À LA CLIENTÈLE POUR D'AUTRES RENSEIGNEMENTS : 1-800-888-2468

Code	Description
D28936	Réservoir de détergent
D28937	Bouchon de réservoir de détergent
D28939	Poignée
D28940	Chapeau de moyeu
D28941	Roue
D28942	Écrou de blocage
D28943	Boyau
D28944	Filtre de succion
D28945	Pistolet avec boyau
D28946	Buse à réglages multiples
D28947	Buse rotative
D28949	Interrupteur
D28950	Essieu
D28921	Manuel

9.0 DONNÉES TECHNIQUES

Pression de la pompe	110,3 bar (1 600 lbf/po ²) de pression maximale de fonctionnement
Spécifications électriques	120 volts, 15 ampères, 60 Hz
Cordon électrique	10, 7 m (35')
Boyau de haute pression	7 m (23')
Taux de débit @ 110,3 bar (1 600 lbf/po ²)	6.1 L/min (1.6 gpm)
Intensité minimum de la source de courant	15 ampères
Pression de l'entrée d'eau	1,4 bar – 7 bar (20 – 100 lbf/po ²)
Taux d'injection	2 – 4%
Eau d'entrée	Robinet d'eau froide
Angle de vaporisation à haute pression	0 - 60°
Angle de vaporisation à basse pression	0 - 90°
Jet de buse rotative	30°
Tolérances d'usinage des spécifications de performance déclarées	de ± 10%.

S'il vous plaît appelez-nous en premier.

S'il y a des pièces endommagées ou manquantes,
NE PAS RENVoyer CE PRODUIT AU MAGASIN.

Notre département du Service à la Clientèle
est disponible pour vous aider avec tout problème
ou toutes questions concernant le fonctionnement.

Notre numéro d'appel sans frais :

1-800-888-2468

**VOIR NOTRE SITE WEB POUR LES PIÈCES DE
RECHANGE ET OU LES PIÈCES MANQUANTES.**

www.devap.com

GARANTIE LIMITÉE

DeVilbiss Air Power Company garantit à l'acheteur original, qui utilise le produit comme bien de consommation (utilisé à des fins personnelles, résidentielles ou domestiques) que tous les produits couverts par cette garantie sont exempts de défauts de matériaux et de fabrication pour une période d'un an à partir de la date d'achat. Tous les produits couverts par cette garantie limitée qui sont utilisés à des fins commerciales (c.-à-d. produisant un revenu) sont exempts de défauts de matériaux et de fabrication pour une période de 90 jours à partir de la date d'achat. Les produits couverts par cette garantie comprennent les compresseurs d'air, les outils pneumatiques, les pièces de rechange, les laveuses à pression et les génératrices.

DeVilbiss Air Power Company réparera ou remplacera, à sa discrétion, les produits ou composants s'étant avérés défectueux dans les limites de la période de garantie. Les services seront effectués en respectant l'ordre normal des travaux, lors d'une journée ouvrable, aux installations du Centre de service après-vente et selon la disponibilité des pièces de rechange nécessaires. Toute décision prise par DeVilbiss Air Power Company en ce qui concerne cette garantie limitée est finale.

Cette garantie vous donne certains droits particuliers. Il se peut que vous ayez d'autres droits, variant d'une province à l'autre et d'un état à l'autre.

RESPONSABILITÉ DE L'ACHETEUR D'ORIGINE (utilisateur initial) :

- Pour faire une réclamation de garantie pour ce produit, NE retournez PAS le produit au détaillant. Le produit doit être évalué par le personnel d'un Centre de service après-vente agréé. Pour connaître l'emplacement du Centre de service après-vente agréé le plus près de chez vous, composez le 1-800-888-2468, 24 heures par jour, 7 jours par semaine ou visitez notre site Web à www.devap.com.
- Conservez le reçu de caisse original comme preuve d'achat pour toute réparation sous garantie.
- Appliquez tous soins raisonnables lors de l'utilisation et de l'entretien du produit, conformément aux recommandations dans le ou les guide(s) de l'utilisateur.
- Livrez ou expédiez le produit au Centre de service après-vente agréé le plus proche. Le fret doit, le cas échéant, être acquitté par l'acheteur.
- Les compresseurs d'air à réservoir de 60 et 80 gallons (227 et 303 litres) seront inspectés sur les lieux de leur installation. Veuillez communiquer avec le Centre de service après-vente agréé le plus proche offrant le service sur place, pour faire les arrangements nécessaires dans un tel cas.
- Tout acheteur qui n'est pas satisfait de l'intervention du Centre de service après-vente agréé est prié de communiquer directement avec DeVilbiss Air Power Company.

CETTE GARANTIE NE COUVRE PAS CE QUI SUIT :

- Marchandise remise à neuf, utilisée comme équipement de location ou modèles de salon ou d'exposition.
- Marchandise ayant cessé de fonctionner en raison d'usure normale, d'usage abusif*, d'exposition au froid, à la chaleur, à la pluie, à l'humidité excessive ou au gel, d'usage de produits chimiques non appropriés, de négligence, d'accidents, de tout manquement à observer les directives d'utilisation du produit figurant dans le ou les guide(s) de l'utilisateur fournis avec le produit, d'un entretien non approprié, de l'utilisation d'accessoires ou de pièces non recommandées par DeVilbiss Air Power Company, ou de réparations ou de modifications non approuvées.
- * Un compresseur d'air pompant durant plus de 50% d'une heure sera considéré comme ayant subi un usage abusif puisque sa capacité est inférieure à la demande d'air exigée.
- Frais de réparation et de transport de marchandise non reconnue comme étant défectueuse.
- Coûts associés à l'assemblage, l'ajout nécessaire d'huile, les réglages ou autres frais d'installation et de mise en marche.
- Pièces ou accessoires consommables, fournis avec le produit, et qui deviennent inutilisables ou inopérants après une période raisonnable d'utilisation, y compris, mais sans être limités aux disques ou tampons de ponçage, lames de scie et de ciseaux, pierres meuleuses, ressorts, burins, buses, joints toriques, gicleurs d'air, rondelles et accessoires similaires.
- Marchandise vendue par DeVilbiss Air Power Company mais fabriquée par et identifiée comme étant le produit d'une autre compagnie. Dans ce cas, la garantie du fabricant du produit s'applique, si une telle garantie est offerte.
- **TOUTE PERTE, TOUT DOMMAGE DIRECT OU INDIRECT OU TOUT FRAIS POUVANT RÉSULTER D'UN DÉFAUT QUELCONQUE, D'UNE DÉFAILLANCE OU D'UN MAUVAIS FONCTIONNEMENT DU PRODUIT.** Certaines provinces et certains états ne permettent pas l'exclusion ni la limitation des dommages directs ou indirects. Par conséquent, il se peut que les exclusions ou limitations mentionnées ci-dessus ne s'appliquent pas dans votre cas.
- **TOUTES GARANTIES IMPLICITES, Y COMPRIS CELLES PORTANT SUR LA VALEUR MARCHANDE ET L'APPLICATION DU PRODUIT POUR UNE UTILISATION PARTICULIÈRE, SONT LIMITÉES À UN AN À COMPTER DE LA DATE D'ACHAT D'ORIGINE.** Certaines provinces et certains états ne permettent pas la limitation de la période d'une garantie implicite. Par conséquent, il se peut que les limitations mentionnées ci-dessus ne s'appliquent pas dans votre cas.

213 Industrial Drive • Jackson, TN 38301-9615
Telephone: 1-800-888-2468
FAX: 1-800-888-9036

Free Manuals Download Website

<http://myh66.com>

<http://usermanuals.us>

<http://www.somanuals.com>

<http://www.4manuals.cc>

<http://www.manual-lib.com>

<http://www.404manual.com>

<http://www.luxmanual.com>

<http://aubethermostatmanual.com>

Golf course search by state

<http://golfingnear.com>

Email search by domain

<http://emailbydomain.com>

Auto manuals search

<http://auto.somanuals.com>

TV manuals search

<http://tv.somanuals.com>