

**AIR CONDITIONER
CEILING SUSPENSION
TYPE**

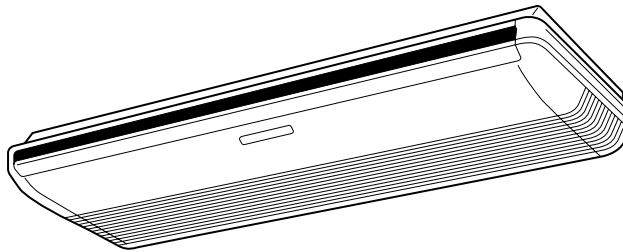

English

Français

Español



**KEEP THIS MANUAL FOR FUTURE REFERENCE
CONSERVEZ CE MODE D'EMPLOI AFIN DE POUVOIR VOUS Y RÉFÉRER ULTÉRIEUREMENT
GUARDE ESTE MANUAL PARA PODERLO CONSULTAR EN EL FUTURO**

CONTENTS

SAFETY PRECAUTIONS	1	SWING OPERATION	11
FEATURES AND FUNCTIONS	2	MANUAL AUTO OPERATION	12
NAME OF PARTS	3	CLEANING AND CARE	12
PREPARATION	5	SELECTING THE REMOTE CONTROL UNIT	
OPERATION	6	SIGNAL CODE	13
TIMER OPERATION	8	TROUBLESHOOTING	14
SLEEP TIMER OPERATION	9	OPERATING TIPS	15
ADJUSTING THE DIRECTION OF			
AIR CIRCULATION	10		

SAFETY PRECAUTIONS

- Before using the appliance, read these "PRECAUTIONS" thoroughly and operate in the correct way.
- The instructions in this section all relate to safety; be sure to maintain safe operating conditions.
- "DANGER", "WARNING" and "CAUTION" have the following meanings in these instructions:

 DANGER!	This mark indicates procedures which, if improperly performed, are most likely to result in the death of or serious injury to the user or service personnel.
 WARNING!	This mark indicates procedures which, if improperly performed, might lead to the death or serious injury of the user.
 CAUTION!	This mark indicates procedures which, if improperly performed, might possibly result in personal harm to the user, or damage to property.

DANGER!

- Do not attempt to install this air conditioner by yourself.
- This unit contains no user-serviceable parts. Always consult authorized service personnel for repairs.
- When moving, consult authorized service personnel for disconnection and installation of the unit.
- Do not become over-exposed to cold air by staying in the direct path of the airflow of the air conditioner for extended periods of time.
- Do not insert fingers or objects into the outlet port or intake grilles.
- Do not start and stop air conditioner operation by turning off the electrical breaker and so on.
- In the event of a malfunction (burning smell, etc.), immediately stop operation, turn off the electrical breaker, and consult authorized service personnel.

CAUTION!

- Provide occasional ventilation during use.
- Do not direct air flow at fireplaces or heating apparatus.
- Do not climb on, or place objects on, the air conditioner.
- Do not hang objects from the indoor unit.
- Do not set flower vases or water containers on top of air conditioners.
- Do not expose the air conditioner directly to water.
- Do not operate the air conditioner with wet hands.
- Turn off power source when not using the unit for extended periods.
- Always turn off the electrical breaker whenever cleaning the air conditioner or changing the air filter.
- Connection valves become hot during Heating; handle with care.
- Check the condition of the installation stand for damage.
- Do not place animals or plants in the direct path of the air flow.
- When restarting after a long period of disuse in the winter, turn the power switch on at least 12 hours before starting the unit.
- Do not drink the water drained from the air conditioner.
- Do not use in applications involving the storage of foods, plants or animals, precision equipment, or art works.
- Do not apply any heavy pressure to radiator fins.
- Operate only with air filters installed.
- Do not block or cover the intake grille and outlet port.
- Ensure that any electronic equipment is at least one metre away from either the indoor or outdoor units.
- Avoid installing the air conditioner near a fireplace or other heating apparatus.
- When installing the indoor and outdoor units, take precautions to prevent access by infants.
- Do not use inflammable gases near the air conditioner.

FEATURES AND FUNCTIONS

AUTOMATIC OPERATION

● COOLING MODEL

Merely press the START/STOP button, and the unit will begin automatic operation in the Cooling or Dry mode as appropriate, in accordance with the thermostat setting and the actual temperature of the room.

● HEAT & COOL MODEL (REVERSE CYCLE)

Merely press the START/STOP button, and the unit will begin automatic operation in either the Heating, Cooling or Monitor modes as appropriate, in accordance with the thermostat setting and the actual temperature of the room.

SLEEP TIMER

● COOLING MODEL

When the SLEEP timer button is pressed during Cooling or Dry mode, the thermostat setting is gradually rised during the period of operation. When the set time is reached, the unit automatically turns off.

● HEAT & COOL MODEL (REVERSE CYCLE)

When the SLEEP timer button is pressed during Heating mode, the air conditioner's thermostat setting is gradually lowered during the period of operation; during Cooling or Dry mode, the thermostat setting is gradually rised during the period of operation. When the set time is reached, the unit automatically turns off.

WIRELESS REMOTE CONTROL UNIT

The WIRELESS REMOTE CONTROL UNIT allows convenient control of air conditioner operation.

OMNI-DIRECTIONAL AIR FLOW (SWING OPERATION)

Three-dimensional control over air direction swing is possible through dual use of both an UP/DOWN air direction swing and RIGHT/LEFT air direction swing. Since UP/DOWN air direction flaps operate automatically according to the operating mode of the unit, it is possible to set air direction based on the operating mode.

MILDEW-RESISTANT FILTER

The AIR FILTER has been treated to resist mildew growth, thus allowing cleaner use and easier care.

NAME OF PARTS

Instructions relating to heating (*) are applicable only to "HEAT & COOL MODEL" (Reverse Cycle).

Fig. 1

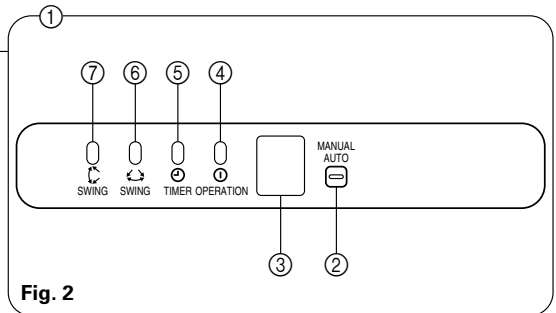
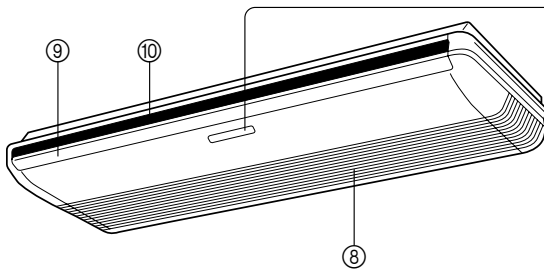

Electrical Breaker

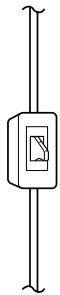

This breaker is installed during the electrical installation.

Fig. 3

Fig. 4

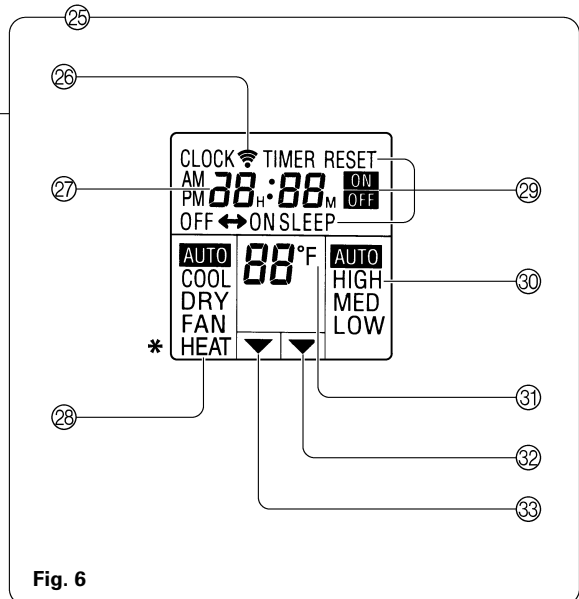
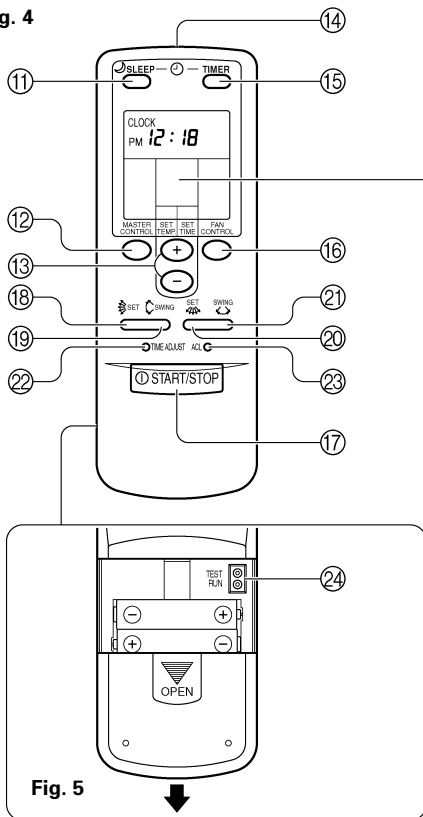

Fig. 6

Fig. 1 Indoor Unit

- ① **Operating Control Panel (Fig. 2)**
- ② **MANUAL AUTO button**
- ③ **Remote Control Signal Receiver**
- ④ **OPERATION Indicator Lamp (red)**
- ⑤ **TIMER Indicator Lamp (green)**
- ⑥ **SWING Indicator Lamp (orange) (HORIZONTAL SWING)**
- ⑦ **SWING Indicator Lamp (orange) (VERTICAL SWING)**
 - If the TIMER indicator lamp flashes when the timer is operating, it indicates that a fault has occurred with the timer setting (See page 16 Auto Restart).
- ⑧ **Intake Grille**
- ⑨ **UP/DOWN Air Direction Flap**
- ⑩ **RIGHT/LEFT Air Direction Louvers (behind UP/DOWN Air Direction Flap)**

Fig. 4 Remote Control Unit

- ⑪ **SLEEP button**
- ⑫ **MASTER CONTROL button**
- ⑬ **SET TEMP./SET TIME buttons (+/-)**
- ⑭ **Signal Transmitter**
- ⑮ **TIMER button**
- ⑯ **FAN CONTROL button**
- ⑰ **START/STOP button**
- ⑱ **AIR FLOW DIRECTION VERTICAL SET button**
- ⑲ **AIR FLOW DIRECTION VERTICAL SWING button**
- ⑳ **AIR FLOW DIRECTION HORIZONTAL SET button**
- ㉑ **AIR FLOW DIRECTION HORIZONTAL SWING button**
- ㉒ **TIME ADJUST button**
- ㉓ **ACL button (located inside battery compartment)**

Rear side (Fig. 5)

- ㉔ **TEST RUN**
 - Touch the two metal contacts with a metallic object to send the signal to perform a test run.
 - Perform a test run only when installing the air conditioner. If the signal to perform a test run is received during normal operation, the air conditioner's thermostat will malfunction.
 - If the signal to perform a test run is received during normal operation, the unit will switch to the test operation mode and the indoor unit's OPERATION and TIMER indicator lamps will flash simultaneously.
 - To stop the test operation mode, press the START/STOP button to stop the air conditioner.

㉕ Remote Control Unit Display (Fig. 6)

- ㉖ **Transmit Indicator**
- ㉗ **Clock Display**
- ㉘ **Operating Mode Display**
- ㉙ **Timer Mode Display**
- ㉚ **Fan Speed Display**
- ㉛ **Temperature Set Display**
- ㉜ **Timer Set Indicator**
- ㉝ **Temperature Set Indicator**

PREPARATION

Load Batteries (R03/LR03/AAA × 2)

1 Press and slide the battery compartment lid on the reverse side to open it.

Slide in the direction of the arrow while pressing the  mark.

2 Insert batteries.

Be sure to align the battery polarities (+/−) correctly.

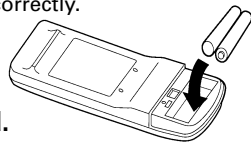

3 Close the battery compartment lid.

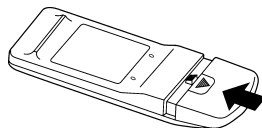

⚠ CAUTION!

- Take care to prevent infants from accidentally swallowing batteries.
- When not using the remote control unit for an extended period, remove the batteries to avoid possible leakage and damage to the unit.
- If leaking battery fluid comes in contact with your skin, eyes, or mouth, immediately wash with copious amounts of water, and consult your physician.
- Dead batteries should be removed quickly and disposed of properly, either by placing in a public battery collection receptacle, or by returning to appropriate authority.
- Do not attempt to recharge dry batteries.

Never mix new and used batteries, or batteries of different types.

Batteries should last about one year under normal use. If the remote control unit's operating range becomes appreciably reduced, replace the batteries and press the ACL button with the tip of a ballpoint pen or other small object.

Set the Current time

1 Press the TIME ADJUST button.

Use the tip of a ball-point pen or other small object to press the button.

2 Use the (+/−) SET TIME buttons to adjust the clock to the current time.

+ button: Press to advance the time.

− button: Press to reverse the time.

(Each time the buttons are pressed, the time will be advanced/reversed in one-minute increments; hold the buttons depressed to change the time quickly in ten-minute increments.)

3 Press the TIME ADJUST button again.

This completes the time setting and starts the clock.

To Use the Remote Control Unit

- The remote control unit must be pointed at signal receiver to operate correctly.
- Operating range: About 7 meters.
- When a signal is properly received by the air conditioner, a beeping sound will be heard.
- If no beep is heard, press the remote control unit button again.

Remote Control Unit Holder

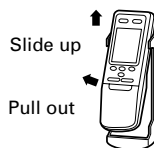
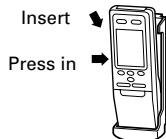
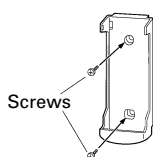

- ① Mount the Holder.
- ② Set the Remote Control Unit.
- ③ To remove the Remote Control Unit (when use at hand).

OPERATION

Instructions relating to heating (*) are applicable only to "HEAT & COOL MODEL" (Reverse Cycle).

To Select Mode Operation

1 Press the START/STOP button.
The indoor unit's OPERATION indicator lamp (red) will light.
The air conditioner will start operating.

2 Press the MASTER CONTROL button to select the desired mode.
Each time the button is pressed, the mode will change in the following order.

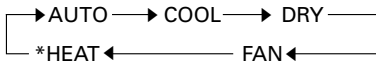

About three seconds later, the entire display will reappear.

To Set the Thermostat

Press the SET TEMP. buttons.

- + button:** Press to rise the thermostat setting.
- button:** Press to lower the thermostat setting.

●Thermostat setting range:

AUTO	64 to 88 °F
* Heating	60 to 88 °F
Cooling/Dry	64 to 88 °F

The thermostat cannot be used to set room temperature during the FAN mode (the temperature will not appear on the remote control unit's display).

About three seconds later, the entire display will reappear.

The thermostat setting should be considered a standard value, and may differ somewhat from the actual room temperature.

To Set the Fan Speed

Press the FAN CONTROL button.

Each time the button is pressed, the fan speed changes in the following order:

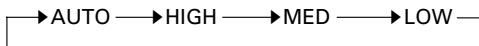

About three seconds later, the entire display will reappear.

When set to AUTO:

- * Heating :** Fan operates so as to optimally circulate warmed air.
However, the fan will operate at very low speed when the temperature of the air issued from the indoor unit is low.
- Cooling :** As the room temperature approaches that of the thermostat setting, the fan speed becomes slower.
- Fan :** The fan alternately turns on and off; when on, the fan runs at the low fan speed.

The fan will operate at a very low setting during Monitor operation and at the start of the Heating mode.

To Stop Operation

Press the START/STOP button.

The OPERATION indicator lamp (red) will go out.

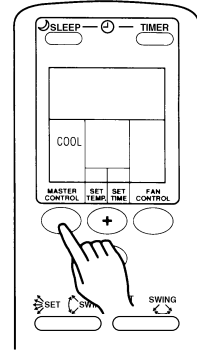

Example: When set to COOL

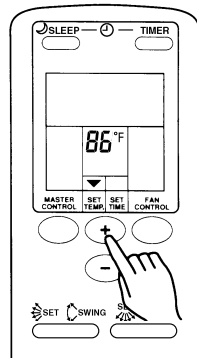

Example: When set to 86 °F

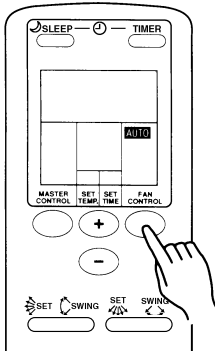

Example: When set to AUTO

OPERATION

Instructions relating to heating (*) are applicable only to "HEAT & COOL MODEL" (Reverse Cycle).

About Mode Operation

AUTO:

COOLING MODEL

- When the room temperature is 4 °F higher than the set temperature, the mode will switch between Cooling and Drying.
- During the Drying mode operation, the FAN setting should be switched to LOW for a gently cooling effect during which the fan may temporarily stop rotating.
- If the mode automatically selected by the unit is not satisfactory, see page 6 for instructions on changing the mode setting (COOL, DRY, FAN).

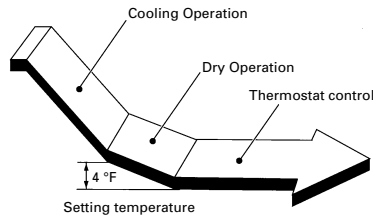

AUTO (* AUTO CHANGEOVER):

HEAT & COOL MODEL (Reverse Cycle)

- When AUTO CHANGEOVER is selected, the air conditioner selects the appropriate operation mode (Cooling or Heating) according to your room's present temperature.
- When AUTO CHANGEOVER is first selected, the fan will operate at very low speed for about one minute while the unit determines the current conditions of the room and accordingly selects the proper operation mode.
- When the air conditioner has adjusted your room's temperature to near the thermostat setting, it will begin monitor operation. In the monitor operation mode, the fan will operate at low speed. If the room temperature subsequently changes, the air conditioner will once again select the appropriate operation (Heating, Cooling) to adjust the temperature to the value set in the thermostat. (The monitor operation range is ± 4 °F relative to the thermostat setting.)
- If the mode automatically selected by the unit is not satisfactory, see page 6 for instructions on changing the mode setting (HEAT, COOL, DRY, FAN).

*Heating:

- Use to warm your room.
- When Heating mode is selected, the air conditioner will operate at very low fan speed for about 3 to 5 minutes, after which it will switch to the selected fan setting. This period of time is provided to allow the indoor unit to warm up before beginning full operation.
- When the room temperature is very low, frost may form on the outside unit, and its performance may be reduced. In order to remove such frost, the unit will automatically enter the defrost cycle from time to time. During Automatic Defrosting operation, the OPERATION indicator lamp (red) will flash, and the heat operation will be interrupted.

Cooling:

- Use to cool your room.

Dry:

- Use for gently cooling while dehumidifying your room.
- You cannot heat the room during Dry mode.
- During Dry mode, the unit will operate at low speed; in order to adjust room humidity, the indoor unit's fan may stop from time to time. Also, the fan may operate at very low speed when detecting room humidity.
- The fan speed cannot be changed manually when Dry mode has been selected.

Fan:

- Use to circulate the air throughout your room.

* During Heating mode:

Set the thermostat to a temperature setting that is higher than the current room temperature. The Heating mode will not operate if the thermostat is set lower than the actual room temperature.

During Cooling/Dry mode:

Set the thermostat to a temperature setting that is lower than the current room temperature. The Cooling and Dry modes will not operate if the thermostat is set higher than the actual room temperature (in Cooling mode, the fan alone will operate).

During Fan mode:

The heat and cool functions of this unit cannot operate at the same time.

TIMER OPERATION

Instructions relating to heating (*) are applicable only to "HEAT & COOL MODEL" (Reverse Cycle).

Before using the timer function, be sure that the remote control unit is set to the correct current time (See page 5).

To Use the ON timer or OFF timer

- 1 Press the **START/STOP** button
(if the unit is already operating, proceed to step 2).

The indoor unit's OPERATION indicator lamp (red) will light.

- 2 Press the **TIMER** button to select the OFF timer or ON timer operation.

Each time the button is pressed the timer function changes in the following order:

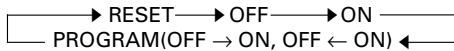

The indoor unit's TIMER indicator lamp (green) will light.

- 3 Use the **SET TIME** buttons to adjust the desired OFF time or ON time.

Set the time while the time display is flashing (the flashing will continue for about five seconds).

- ➕ **button**: Press to advance the time.
- ➖ **button**: Press to reverse the time.

About five seconds later, the entire display will reappear.

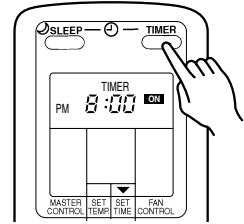

To Cancel the Timer

Use the **TIMER** button to select "TIMER RESET".
The air conditioner will return to normal operation.

To Change the Timer Settings

Perform steps 2 and 3.

To Stop Air Conditioner Operation while the Timer is Operating

Press the **START/STOP** button.

To Change Operating Conditions

If you wish to change the operating conditions (Mode, Fan Speed, Thermostat Setting), after making the timer setting, wait until the entire display reappears, then press the appropriate buttons to change to the desired operating condition.

To Use the PROGRAM timer

- 1 Press the **START/STOP** button
(if the unit is already operating, proceed to step 2).

The indoor unit's OPERATION indicator lamp (red) will light.

- 2 Set the desired times for OFF timer and ON timer.

See the section "To Use the ON timer or OFF timer" to set the desired mode and times.

About five seconds later, the entire display will reappear.
The indoor unit's TIMER indicator lamp (green) will light.

- 3 Press the **TIMER** button to select the PROGRAM timer operation (either OFF → ON or OFF ← ON will display).

The display will alternately show "OFF timer" and "ON timer", then change to show the time setting for the operation to occur first.

- The PROGRAM timer will begin operation. (If the ON timer has been selected to operate first, the unit will stop operating at this point.)

About five seconds later, the entire display will reappear.

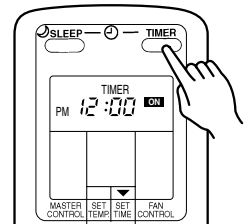

To Cancel the Timer

Use the **TIMER** button to select "TIMER RESET".
The air conditioner will return to normal operation.

To Change the Timer Settings

1. Follow the instructions given in the section "To Use the ON Timer or OFF Timer" to select the timer setting you wish to change.
2. Press the **TIMER** button to select either OFF → ON or OFF ← ON.

To Stop Air Conditioner Operation while the Timer is Operating

Press the **START/STOP** button.

To Change Operating Conditions

If you wish to change the operating conditions (Mode, Fan Speed, Thermostat Setting), after making the timer setting, wait until the entire display reappears, then press the appropriate buttons to change to the desired operating condition.

TIMER OPERATION

About the PROGRAM timer

- The PROGRAM timer allows you to integrate OFF timer and ON timer operations in a single sequence. The sequence can involve one transition from OFF timer to ON timer, or from ON timer to OFF timer, within a twenty-four hour period.
- The first timer function to operate will be the one set nearest to the current time. The order of operation is indicated by the arrow in the remote control unit's display (OFF → ON, or OFF ← ON).
- One example of PROGRAM timer use might be to have the air conditioner automatically stop (OFF timer) after you go to sleep, then start (ON timer) automatically in the morning before you rise.

About the ON timer

- The timer function is designed to bring your room to a comfortable temperature by the set time; as a result, the unit automatically begins operation before the set time so that the room reaches the desired temperature by the time set on the timer.
- The hotter it is in summer, or the colder it is in winter, the earlier that operation will begin.
- * During Heating Operation from 45 to 10 minutes before set time.
- During Cooling/Dry Operation ... from 20 to 10 minutes before set time.
- During Fan Operation at the set time.

SLEEP TIMER OPERATION

Instructions relating to heating (*) are applicable only to "HEAT & COOL MODEL" (Reverse Cycle).

Unlike other timer functions, the SLEEP timer is designed to set the duration of time in which the unit does not operate.

To Use the SLEEP timer

While the air conditioner is operating or stopped, press the SLEEP button.

Both the indoor unit's OPERATION indicator lamp (red) and the TIMER indicator lamp (green) will light.

To Change the Timer Settings

Press the SLEEP button once again and set the time using the SET TIME buttons.

Set the time while the Timer Mode Display is flashing (the flashing will continue for about five seconds).

- ⊕ button: Press to advance the time.
- ⊖ button: Press to reverse the time.

About five seconds later, the entire display will reappear.

About the SLEEP timer

To prevent excessive heating or cooling during sleep, the SLEEP timer function automatically modifies the thermostat setting in accordance with the time setting. When the set time has elapsed, the air conditioner completely stops.

*During Heating operation:

When the SLEEP timer is set, the thermostat setting is automatically lowered 2 °F every thirty minutes. When the thermostat has been lowered a total of 8 °F, the thermostat setting at that time is maintained until the set time has elapsed, at which time the air conditioner automatically turns off.

SLEEP timer setting

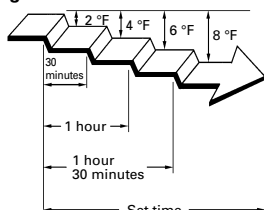

During Cooling/Dry operation:

When the SLEEP timer is set, the thermostat setting is automatically risen 2 °F every sixty minutes. When the thermostat has been risen a total of 4 °F, the thermostat setting at that time is maintained until the set time has elapsed, at which time the air conditioner automatically turns off.

SLEEP timer setting

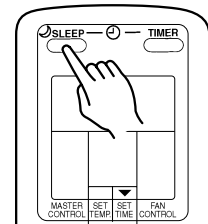
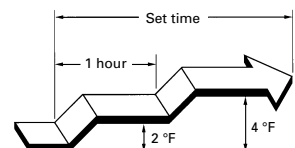

To Cancel the Timer:

Use the TIMER button to select "TIMER RESET". The air conditioner will return to normal operation.

To Stop the Air Conditioner During Timer Operation:

Press the START/STOP button.

ADJUSTING THE DIRECTION OF AIR CIRCULATION

Instructions relating to heating (*) are applicable only to "HEAT & COOL MODEL" (Reverse Cycle).

Vertical (up-down) direction of airflow is adjusted by pressing the remote control unit's AIR FLOW DIRECTION VERTICAL SET button. Horizontal (right-left) direction of airflow is adjusted by pressing the remote control unit's AIR FLOW DIRECTION HORIZONTAL SET button.

Vertical Air Direction Adjustment

Press the AIR FLOW DIRECTION VERTICAL SET button.

Each time the button is pressed, the air direction range will change as follows:



Types of Air flow Direction Setting:

①,②,③ : During Cooling/Dry Modes

①,②,③,④,⑤: *During Heating mode

The remote control unit's display does not change.

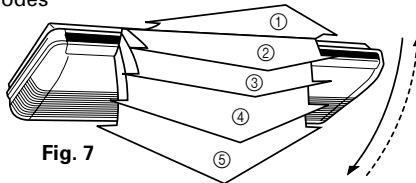

Fig. 7

- Use the air direction adjustments within the ranges shown above.
- The vertical airflow direction is set automatically as shown, in accordance with the type of operation selected.
 - Horizontal flow ① : During Cooling/Dry mode
 - Downward flow ⑤ : *During Heating mode
- During AUTO mode operation, for the first minute after beginning operation, airflow will be horizontal ①; the air direction cannot be adjusted during this period.

Horizontal Air Direction Adjustment

Press the AIR FLOW DIRECTION HORIZONTAL SET button.

Each time the button is pressed, the air direction range will change as follows:



The remote control unit's display does not change.

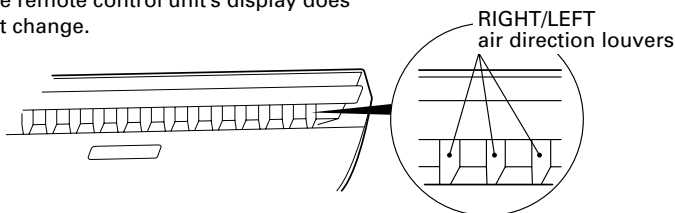

- Use the air direction adjustments within the ranges shown above.

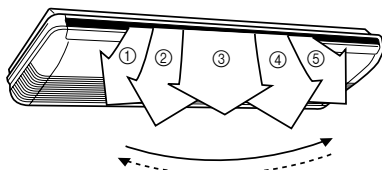
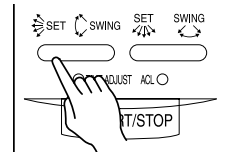

Fig. 8

⚠ DANGER!

Never place fingers or foreign objects inside the outlet port could cause personal injury.

- Always use the remote control unit's AIR FLOW DIRECTION button to adjust the UP/DOWN air direction flap or RIGHT/LEFT air direction louvers. Attempting to move them manually could result in improper operation; in this case, stop operation and restart. The louvers should begin to operate properly again.
- During use of the Cooling and Dry modes, do not set the UP/DOWN air direction flap in the range ④ to ⑤ for long periods of time, since water vapor may condense near the outlet port and drops of water may drip from the air conditioner.
- When used in a room with infants, children, elderly or sick persons, the air direction and room temperature should be considered carefully when making settings.



Example: When set to vertical air direction

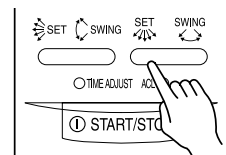

Example: When set to horizontal air direction

SWING OPERATION

Begin air conditioner operation before performing this procedure.

To select Vertical airflow SWING Operation

Press the AIR FLOW DIRECTION VERTICAL SWING button.

The SWING indicator lamp (VERTICAL SWING) (orange) will light.

In this mode, the UP/DOWN air direction flap will swing automatically to direct the air flow both up and down.

To Stop Vertical airflow SWING Operation

Press the AIR FLOW DIRECTION VERTICAL SWING button once again.

The SWING indicator lamp (VERTICAL SWING) will go out.

Airflow direction will return to the setting before swing was begun.

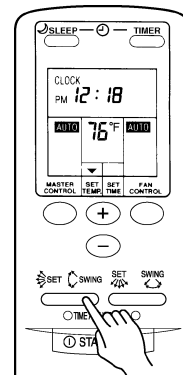

Example: When set to vertical swing

About Vertical Airflow Swing Operation

- The range of swing is relative to the currently set airflow direction.

Air flow direction set	Range of swing
①	① to ③
②	① to ③
③	② to ④
④	③ to ⑤
⑤	① to ⑤ (All range)

Air direction range (See page 10, Fig. 7)

- If the swing range is not as desired, use the remote control unit's AIR FLOW DIRECTION VERTICAL SET button to change the range of swing.
- The SWING operation may stop temporarily when the air conditioner's fan is not operating, or when operating at very low speeds.
- During use of the Cooling and Dry modes, do not set the air UP/DOWN direction flap, in the Heating range (④ to ⑤) for long periods of time, since water vapor may condense near the outlet port and drops of water may drip from the air conditioner.

To select Horizontal airflow SWING Operation

Press the AIR FLOW DIRECTION HORIZONTAL SWING button.

The SWING indicator lamp (HORIZONTAL SWING) (orange) will light.

In this mode, the RIGHT/LEFT air direction louvers will swing automatically to direct the airflow both right and left.

To Stop Horizontal airflow SWING Operation

Press the AIR FLOW DIRECTION HORIZONTAL SWING button once again.

The SWING indicator lamp (HORIZONTAL SWING) will go out.

Airflow direction will return to the setting before swing was begun.

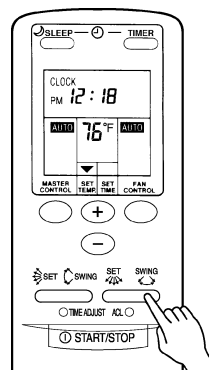

Example: When set to horizontal swing

About Horizontal Airflow Swing Operation

- The range of swing is relative to the currently set airflow direction.

Air flow direction set	Range of swing
①	① to ⑤ (All range)
②	① to ③
③	② to ④
④	③ to ⑤
⑤	① to ⑤ (All range)

Air direction range (See page 10, Fig. 8)

- If the swing range is not as desired, use the remote control unit's AIR FLOW DIRECTION HORIZONTAL SET button to change the range of swing.
- The SWING operation may stop temporarily when the air conditioner's fan is not operating, or when operating at very low speeds.

MANUAL AUTO OPERATION

Use the MANUAL AUTO operation in the event the remote control unit is lost or otherwise unavailable.

How To Use the Main Unit Controls

Press the MANUAL AUTO button on the main unit operating control panel.

To stop operation, press the MANUAL AUTO button once again.

⚠ CAUTION!

Do not press the MANUAL AUTO button with wet hands or pointed objects, otherwise an electric shock or malfunction may occur.

- When the air conditioner is operated with the controls on the Main unit, it will operate under the same mode as the AUTO mode selected on the remote control unit (see page 7).
- The fan speed selected will be "AUTO" and the thermostat setting will be 74 °F.

CLEANING AND CARE

⚠ CAUTION!

- Before cleaning the air conditioner, be sure to turn it off and disconnect the power supply.
- Turn off the electrical breaker.

Cleaning the Air Filter

1. Pull the air filters upward to remove them.

Remove the air filters by raising its handle while pulling it out towards you.

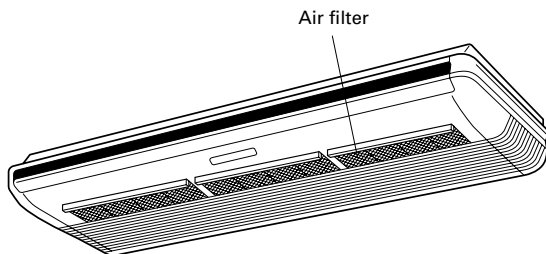

2. Clean the air filters.

Remove the dust from the air filters by vacuuming or washing them. After washing, allow the air filters to dry thoroughly in an area protected from sunlight.

3. Re-attach the air filters to the intake grille.

The air filters fit onto the inside of the intake grille.

- Dust can be cleaned from the air filter either with a vacuum cleaner, or by washing the filter in a solution of mild detergent and warm water. If you wash the filter, be sure to allow it to dry thoroughly in a shady place before re-installing.
- If dirt is allowed to accumulate on the air filter, air flow will be reduced, lowering operating efficiency and increasing noise.
- During periods of normal use, the air filters should be cleaned every four weeks.

- When used for extended periods, the unit may accumulate dirt inside, reducing its performance. We recommend that the unit be inspected regularly, in addition to your own cleaning and care. For more information, consult authorized service personnel.
- When cleaning the unit's body, do not use water hotter than 104 °F, harsh abrasive cleansers, or volatile agents like benzene or thinner.
- Do not expose the unit body to liquid insecticides or hairsprays.
- If the unit will not be operated for a period of one month or more, be sure to allow the inner parts of the unit to dry thoroughly, in advance, by operating the unit in fan mode for half a day.

SELECTING THE REMOTE CONTROL UNIT SIGNAL CODE

When two or more air conditioners are installed in a room and the remote control unit is operating an air conditioner other than the one you wish to set, change the signal code of the remote control unit to operate only the air conditioner you wish to set (four selections possible).

When two or more air conditioners are installed in a room, please contact your retailer to set the individual air conditioner signal codes.

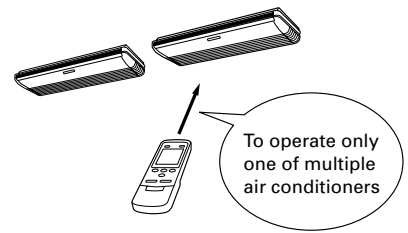

Selecting the Remote Control Unit Signal Code

Use the following steps to select the signal code of the remote control unit. (Note that the air conditioner cannot receive a signal code if the air conditioner has not been set for the signal code.)

1 Press the START/STOP button (Fig. 4 ⑰) until only the clock is displayed on the remote control unit display.

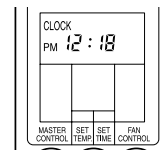

2 Press the MASTER CONTROL button (Fig. 4 ⑱) for at least five seconds to display the current signal code (initially set to A).

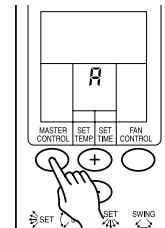

3 Press the +/− buttons (Fig. 4 ⑳) to change the signal code between A→B→C→D. Match the code on the display to the air conditioner signal code.

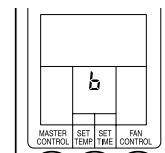

4 Press the MASTER CONTROL button again to return to the clock display. The signal code will be changed.

If no buttons are pressed within 30 seconds after the signal code is displayed, the system returns to the original clock display. In this case, start again from step 1.

The air conditioner signal code is set to A prior to shipment. Contact your retailer to change the signal code.

The remote control unit resets to signal code A when the batteries in the remote control unit are replaced. If you use a signal code other than signal code A, reset the signal code after replacing the batteries. If you do not know the air conditioner signal code setting, try each of the signal codes (A→B→C→D) until you find the code which operates the air conditioner.

TROUBLESHOOTING

Instructions relating to heating (*) are applicable only to "HEAT & COOL MODEL" (Reverse Cycle).



WARNING!

In the event of a malfunction (burning smell, etc.), immediately stop operation, turn off the electrical breaker, and consult authorized service personnel.

Merely turning off the unit's power switch will not completely disconnect the unit from the power source. Always be sure to turn off the electrical breaker to ensure that power is completely off.

Before requesting service, perform the following checks:

	Symptom	Problem	See Page
NORMAL FUNCTION	Doesn't operate immediately:	<ul style="list-style-type: none"> ● If the unit is stopped and then immediately started again, the compressor will not operate for about 3 minutes, in order to prevent fuse blowouts. ● Whenever the power switch is turned off then on again, the protection circuit will operate for about 3 minutes, preventing unit operation during that period. 	—
	Noise is heard:	<ul style="list-style-type: none"> ● During operation and immediately after stopping the unit, the sound of water flowing in the air conditioner's piping may be heard. Also, noise may be particularly noticeable for about 2 to 3 minutes after starting operation (sound of coolant flowing). ● During operation, a slight squeaking sound may be heard. This is the result of minute expansion and contraction of the front cover due to temperature changes. 	—
		*● During Heating operation, a sizzling sound may be heard occasionally. This sound is produced by the Automatic Defrosting operation.	15
	Smells:	<ul style="list-style-type: none"> ● Some smell may be emitted from the indoor unit. This smell is the result of room smells (furniture, tobacco, etc.) which have been taken into the air conditioner. 	—
	Mist or steam are emitted:	<ul style="list-style-type: none"> ● During Cooling or Dry operation, a thin mist may be seen emitted from the indoor unit. This results from the sudden Cooling of room air by the air emitted from the air conditioner, resulting in condensation and misting. 	—
		*● During Heating operation, the outdoor unit's fan may stop, and steam may be seen rising from the unit. This is due to the Automatic Defrosting operation.	15
	Airflow is weak or stops:	*● When Heating operation is started, fan speed is temporarily very low, to allow internal parts to warm up.	—
		*● During Heating operation, if the room temperature rises above the thermostat setting, the outdoor unit will stop, and the indoor unit will operate at very low fan speed. If you wish to warm the room further, set the thermostat to a higher setting.	
		*● During Heating operation, the unit will temporarily stop operation (between 7 and 15 minutes) as the Automatic Defrosting mode operates. During the Automatic Defrosting operation, the OPERATION indicator lamp will flash.	15
		● The fan may operate at very low speed during Dry operation or when the unit is monitoring the room's temperature.	6
		● In the monitor AUTO operation, the fan will operate at very low speed.	6
	Water is produced from the outdoor unit:	*● During Heating operation, water may be produced from the outdoor unit due to the Automatic Defrosting operation.	15

TROUBLESHOOTING

Instructions relating to heating (*) are applicable only to "HEAT & COOL MODEL" (Reverse Cycle).

	Symptom	Items to check	See Page
CHECK ONCE MORE	Doesn't operate at all:	<ul style="list-style-type: none"> ● Is the power supply plug disconnected from its outlet? ● Has there been a power failure? ● Has a fuse blown out, or a circuit breaker been tripped? 	—
		<ul style="list-style-type: none"> ● Is the timer operating? 	8 to 9
	Poor Cooling (or *Heating) performance:	<ul style="list-style-type: none"> ● Is the air filter dirty? ● Are the air conditioner's intake grille or outlet port blocked? ● Did you adjust the room temperature settings (thermostat) correctly? ● Is there a window or door open? ● In the case of Cooling operation, is a window allowing bright sunlight to enter? (Close the curtains.) ● In the case of Cooling operation, are there heating apparatus and computers inside the room, or are there too many people in the room? 	—
	The unit operates differently from the remote control unit's setting:	<ul style="list-style-type: none"> ● Are the remote control unit's batteries dead? ● Are the remote control unit's batteries loaded properly? 	5
	Signal is not received after replacing the batteries for the remote control unit:	<ul style="list-style-type: none"> ● Are you using an air conditioner signal code other than signal code A? 	13

If the problem persists after performing these checks, or if you notice burning smells, or the TIMER indicator lamp flashes, stop operation immediately, disconnect the power supply, and consult with authorized service personnel.

OPERATING TIPS

Instructions relating to heating (*) are applicable only to "HEAT & COOL MODEL" (Reverse Cycle).

Operation and Performance

*Heating Performance

- This air conditioner operates on the heat-pump principle, absorbing heat from outdoor air and transferring that heat indoors. As a result, the operating performance is reduced as outdoor air temperature drops. If you feel that insufficient heating performance is being produced, we recommend you use this air conditioner in conjunction with another kind of heating appliance.
- Heat-pump air conditioners heat your entire room by recirculating air throughout the room, with the result that some time may be required after first starting the air conditioner until the room is heated.

*When Indoor and Outdoor Temperature are High

- When both indoor and outdoor temperatures are high during use of the heating mode, the outdoor unit's fan may stop at times.

*Microcomputer-controlled Automatic Defrosting

- When using the Heating mode under conditions of low outdoor temperature and high humidity, frost may form on the outdoor unit, resulting in reduced operating performance.

In order to prevent this kind of reduced performance, this unit is equipped with a Microcomputer-controlled Automatic Defrosting function. If frost forms, the air conditioner will temporarily stop, and the defrosting circuit will operate briefly (for about 4 to 15 minutes).

During Automatic Defrosting operation, the OPERATION indicator lamp (red) will flash.

Low Ambient Cooling

- When the outdoor temperature drops, the outdoor unit's fans may switch to Low Speed, or one of the fans may stop intermittently.

OPERATING TIPS

AUTO Restart

In Event of Power Interruption



- Should the power supply to the air conditioner be interrupted by a power failure, the air conditioner will restart automatically in the previously selected mode once the power is restored.
- Should a power failure occur during TIMER operation, the timer will be reset and the unit will begin (or stop) operating under the new timer setting. In this event, the TIMER indicator lamp (green) will flash (see page. 4).
- Use of other electrical appliances (electric shaver, etc.) or nearby use of a wireless radio transmitter may cause the air conditioner to malfunction. In this event, temporarily disconnect the power supply, reconnect it, and then use the remote control unit to resume operation.

SOMMAIRE

PRÉCAUTIONS DE SÉCURITÉ	1	FONCTIONNEMENT OSCILLANT	11
CARACTÉRISTIQUES ET FONCTIONS	2	FONCTIONNEMENT	
NOMENCLATURE DES ORGANES	3	MANUEL-AUTOMATIQUE	12
PRÉPARATIFS	5	NETTOYAGE ET ENTRETIEN	12
FONCTIONNEMENT	6	SELECTION DU CODE DE SIGNAL DE LA	
FONCTIONNEMENT PAR MINUTERIE DE		TELECOMMANDE	13
PROGRAMMATION	8	GUIDE DE DÉPANNAGE	14
FONCTIONNEMENT TEMPORISÉ	9	CONSEILS D'UTILISATION	15
RÉGLAGE DE LA DIRECTION DU FLUX D'AIR	10		

PRÉCAUTIONS DE SÉCURITÉ

- Avant d'utiliser cet appareil, veuillez lire attentivement ces "Précautions" et les respecter correctement.
- Les instructions contenues dans la présente section sont toutes liées à la sécurité car vous devez maintenir des conditions de fonctionnement sûres.
- Les symboles "DANGER", "AVERTISSEMENT" et "ATTENTION" ont le sens suivant dans ce manuel:

 DANGER!	Ce signe indique des démarches qui, si elles sont exécutées de façon incorrecte, peuvent entraîner des blessures graves, voire la mort de l'utilisateur ou du personnel technique.
 AVERTISSEMENT!	Ce symbole signale une démarche qui, si elle est exécutée de façon incorrecte, peut entraîner une sérieuse blessure, voir la mort de l'utilisateur.
 ATTENTION!	Ce symbole signale une démarche qui, si elle est exécutée de façon incorrecte, peut entraîner un dégât pour l'utilisateur ou ses biens.

DANGER!

- N'essayez pas d'installer vous-même ce climatiseur.
- Cet appareil ne renferme aucune pièce réparable par l'utilisateur. Confiez votre appareil à un centre de réparation agréé pour toute réparation.
- En cas de déménagement, faites appel à votre centre de réparation agréé pour le débranchement et l'installation de l'appareil.
- Veillez à ne pas rester trop longtemps directement exposé au flux d'air froid produit par l'appareil.
- N'introduisez pas vos doigts ou des objets dans l'orifice de sortie ou la grille d'admission d'air.
- Ne mettez pas en route et n'arrêtez pas le climatiseur en désactivant le disjoncteur, etc.
- En cas de défaillance (odeur de brûlé, etc), arrêtez immédiatement l'appareil, désactivez le disjoncteur, et consultez le personnel de réparation qualifié.

ATTENTION!

- Assurez une ventilation régulière pendant le fonctionnement de l'appareil.
- Ne dirigez pas le flux d'air vers un feu ouvert ou vers un appareil de chauffage.
- Ne grimpez pas sur le climatiseur et ne déposez pas d'objets sur celui-ci.
- Ne suspendez pas d'objets à l'appareil intérieur.
- Ne déposez pas de vase de fleurs ou de récipient contenant de l'eau sur un climatiseur.
- N'exposez pas directement le climatiseur à de l'eau.
- N'utilisez pas le climatiseur avec des mains humides.
- Coupez l'alimentation si vous n'utilisez pas le climatiseur pour une période prolongée.
- Toujours couper l'alimentation électrique lors du nettoyage du climatiseur et lors du changement du filtre à air.
- Les vannes de raccordement sont soumises à la chaleur pendant l'opération de chauffage; toujours les manipuler avec la plus grande précaution.
- Vérifiez si le support d'installation est en bon état.
- Ne placez pas des animaux ou des plantes directement dans le courant d'air de l'appareil.
- Lorsque vous redémarrez le climatiseur après une longue période d'immobilisation hivernale, mettez l'interrupteur en position marche au moins 12 heures avant de démarrer l'unité.
- Ne buvez pas l'eau de vidange du climatiseur.
- Éloignez aliments entreposés, plantes, animaux, instruments de précision et objets d'art d'un climatiseur.
- N'appliquez aucune forte pression sur les ailettes du radiateur.
- Ne faites jamais fonctionner l'appareil sans ses filtres à air.
- N'obstruez pas et ne couvrez pas la grille d'admission ni l'orifice de sortie.
- Veillez à tenir tout équipement électronique à un mètre au moins des appareils intérieur et extérieur.
- Évitez d'installer le climatiseur près d'un feu ouvert ou d'autres équipements de chauffage.
- Lorsque vous installez les unités d'intérieur et d'extérieur, veillez à ce qu'elles soient hors de portée des enfants.
- N'utilisez pas de gaz inflammables à proximité du climatiseur.

CARACTÉRISTIQUES ET FONCTIONS

FONCTIONNEMENT AUTOMATIQUE

● MODÈLE REFROIDISSANT

Il suffit d'appuyer sur la touche START/STOP et le climatiseur est automatiquement activé dans le mode approprié (Refroidissement ou Déshumidification) selon le réglage du thermostat et la température à l'intérieur de la pièce.

● MODÈLE CHAUFFANT ET REFROIDISSANT (CYCLE INVERSE)

Il suffit d'appuyer sur la touche START/STOP et le climatiseur est automatiquement activé dans le mode approprié (Chauffage, Refroidissement ou Surveillance) selon le réglage du thermostat et la température à l'intérieur de la pièce.

FONCTIONNEMENT TEMPORISÉ

● MODÈLE REFROIDISSANT

Lorsque vous appuyez sur la touche de fonctionnement temporisé SLEEP en mode Refroidissement ou Déshumidification, le réglage du thermostat augmente progressivement durant le fonctionnement. Une fois la durée programmée écoulée, le climatiseur se met automatiquement hors tension.

● MODÈLE CHAUFFANT ET REFROIDISSANT (CYCLE INVERSE)

Lorsque vous appuyez sur la touche de fonctionnement temporisé SLEEP en mode Chauffage, le réglage du thermostat diminue progressivement durant le fonctionnement. En mode Refroidissement ou Déshumidification, par contre, le réglage du thermostat augmente progressivement durant le fonctionnement. Une fois la durée programmée écoulée, le climatiseur se met automatiquement hors tension.

TÉLÉCOMMANDE À INFRAROUGE

La télécommande sans fil vous permet de contrôler le fonctionnement du climatiseur en toute facilité.

FLUX D'AIR OMNIDIRECTIONNEL (MODE OSCILLANT)

L'oscillation simultanée haut/bas et droite/gauche du flux d'air offre un contrôle optimal de la ventilation. Les clapets de direction verticale du flux d'air oscillent automatiquement selon le mode opératoire sélectionné. Aussi, il est possible de régler la direction du flux d'air en sélectionnant le mode adapté.

FILTRE RÉSISTANT À LA MOISSURE

Le filtre à air équipant le climatiseur a reçu un traitement anti-moisissure afin d'en faciliter le nettoyage et l'entretien.

NOMENCLATURE DES ORGANES

Les instructions relatives au Chauffage (*) s'appliquent uniquement au modèle chauffant et refroidissant (Cycle Inverse).

Fig. 1

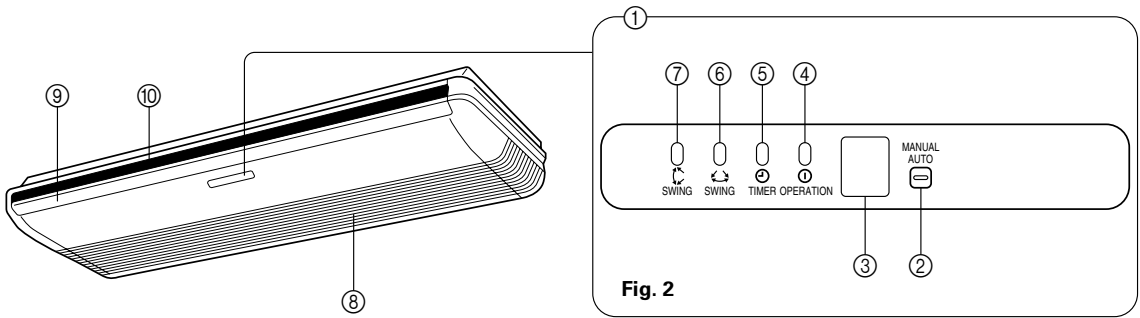

Disjoncteur électrique

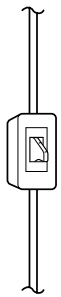

Ce disjoncteur est placé pendant l'installation électrique.

Fig. 3

Fig. 4

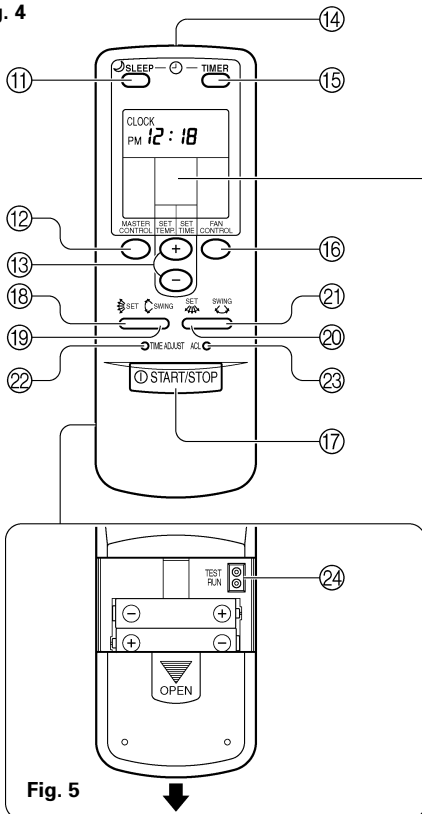

Fig. 5

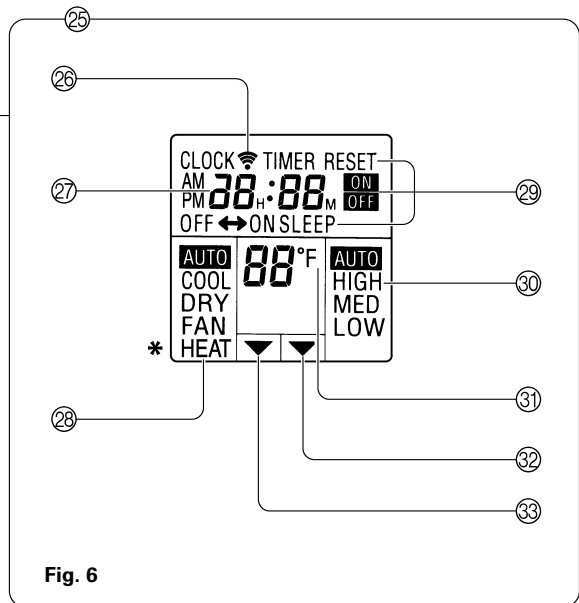

Fig. 6

Fig. 1 Appareil intérieur

- ① **Panneau de contrôle de fonctionnement (Fig. 2)**
- ② **Bouton manuel-automatique (MANUAL AUTO)**
- ③ **Récepteur du signal de télécommande**
- ④ **Voyant rouge de fonctionnement (OPERATION)**
- ⑤ **Voyant vert de minuterie (TIMER)**
- ⑥ **Voyant orange d'oscillation (SWING) (Oscillation horizontale)**
- ⑦ **Voyant orange d'oscillation (SWING) (Oscillation verticale)**
 - Si le voyant TIMER clignote en mode de fonctionnement de la minuterie, le climatiseur vous indique que la minuterie n'a pas été correctement réglée. (Voyez "Remise en marche automatique" à la page 16.)
- ⑧ **Grille d'admission**
- ⑨ **Volets de direction verticale du flux d'air haut/bas**
- ⑩ **Volets de direction horizontale du flux d'air gauche/droite (derrière les clapets de direction verticale du flux d'air)**

Fig. 4 Télécommande

- ⑪ **Touche de fonctionnement temporisé (SLEEP)**
- ⑫ **Touche de contrôle optimal (MASTER CONTROL)**
- ⑬ **Touches de réglage de température/heure (SET TEMP. / SET TIME (+) / (-))**
- ⑭ **Émetteur du signal de télécommande**
- ⑮ **Touche de minuterie (TIMER)**
- ⑯ **Touche de contrôle de ventilateur (FAN CONTROL)**
- ⑰ **Touche de marche/arrêt (START/STOP)**
- ⑱ **DIRECTION DU FLUX D'AIR Touche de direction verticale**
- ⑲ **DIRECTION DU FLUX D'AIR Touche d'oscillation verticale**
- ⑳ **DIRECTION DU FLUX D'AIR Touche de direction horizontale**
- ㉑ **DIRECTION DU FLUX D'AIR Touche d'oscillation horizontale**
- ㉒ **Touche de réglage de l'heure (TIME ADJUST)**
- ㉓ **Touche ACL (située à l'intérieur du compartiment des piles)**

Arrière (Fig. 5)

- ㉔ **Essai de fonctionnement (TEST RUN)**
 - Établir un circuit entre les deux contacts métalliques en disposant un objet métallique sur les deux contacts métalliques afin de lancer le signal d'essai de fonctionnement.
 - Effectuez l'essai de fonctionnement exclusivement juste après la mise en place de l'appareil. Si le signal d'essai de fonctionnement est envoyé par la suite, le thermostat du climatiseur ne fonctionnera pas correctement.
 - Si le signal d'essai de fonctionnement est envoyé après la mise en place de l'appareil, ce dernier passe en mode d'essai de fonctionnement et les voyants de fonctionnement (OPERATION) et de minuterie (TIMER) de l'appareil intérieur clignotent simultanément.
 - Pour interrompre le mode d'essai de fonctionnement, appuyez sur la touche START/STOP afin d'éteindre l'appareil.
- ㉕ **Affichage de la télécommande (Fig. 6)**
- ㉖ **Voyant de transmission**
- ㉗ **Affichage d'horloge**
- ㉘ **Affichage du mode de fonctionnement**
- ㉙ **Affichage du mode de minuterie**
- ㉚ **Affichage de vitesse de ventilation**
- ㉛ **Affichage de réglage de température**
- ㉜ **Voyant de réglage de minuterie**
- ㉝ **Voyant de réglage de température**

Mise en place des Piles (R03/LR03/AAA × 2)

1 Appuyez sur le couvercle du logement des Piles à l'arrière et faites le glisser pour l'ouvrir.

Faites glisser dans le sens de la flèche en appuyant sur le repère (▼).

2 Installez les piles.

Veillez à respecter la polarité (+/−) des piles.



3 Refermez le couvercle du logement des piles.

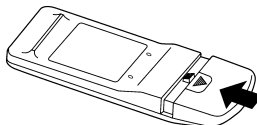

⚠ ATTENTION!

- Prenez soin de ne pas laisser des piles à portée des petits enfants; ces derniers pourraient les avaler par accident.
- Si vous prévoyez de ne pas utiliser la télécommande pendant une période prolongée, retirez-en les piles afin d'éviter une fuite d'électrolyte et tout dommage.
- Si de l'électrolyte entre en contact avec la peau, les yeux ou les muqueuses, rincez immédiatement en veillant à employer beaucoup d'eau et consultez votre médecin.
- Une fois les piles usagées, retirez-les rapidement de la télécommande et débarrassez-vous en de façon responsable, c.-à-d. en les déposant dans un conteneur prévu à cet effet ou en les remettant aux autorités compétentes.
- N'essayez jamais de recharger des piles sèches.

Mise à l'heure

1 Appuyez sur la touche TIME ADJUST.

Appuyez sur cette touche à l'aide de la pointe d'un stylo-bille ou de tout autre objet similaire.

2 Mettez l'horloge sur l'heure correcte à l'aide des touches SET TIME (+/−).

Touche (+): Permet d'avancer l'heure.

Touche (−): Permet de reculer l'heure.

(À chaque pression de ces touches, la valeur avance/recule par pas d'une minute. Si vous maintenez la touche enfoncée, la valeur change par pas de 10 minutes.)

3 Appuyez à nouveau sur la touche TIME ADJUST.

Le réglage est alors effectué et l'horloge commence à fonctionner.

N'installez jamais à la fois des piles neuves et usagées ou des piles de types différents.

Pour une utilisation normale, les piles de la télécommande ont une durée de vie d'environ un an. Si la portée de la télécommande diminue considérablement, remplacez les piles et appuyez sur la touche ACL à l'aide de la pointe d'un stylo-bille ou d'un objet similaire.

Utilisation de la télécommande

- La télécommande doit être dirigée vers le récepteur du signal de télécommande du climatiseur pour pouvoir fonctionner correctement.
- La portée de la télécommande est d'environ 7 mètres.
- Quand un signal est correctement reçu par le climatiseur, celui-ci produit un bip.
- Si aucun bip n'est produit, appuyez à nouveau sur la touche souhaitée de la télécommande.

Support de la télécommande

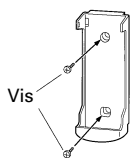

① Fixez le support.

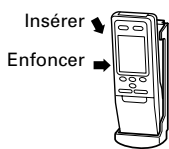

② Installez la télécommande.

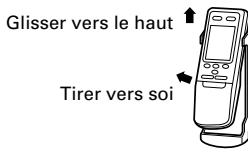

③ Pour retirer la télécommande (contrôle télécommande en main).

FONCTIONNEMENT

Les instructions relatives au Chauffage (*) s'appliquent uniquement au modèle chauffant et refroidissant (Cycle Inverse).

Sélection du mode de fonctionnement

1 Appuyez sur la touche START/STOP.

Le voyant rouge de fonctionnement OPERATION de l'appareil intérieur s'allume.

Le climatiseur se met en marche.

2 Appuyez sur la touche MASTER CONTROL afin de sélectionner le mode souhaité.

À chaque pression de la touche, le mode change dans l'ordre suivant:

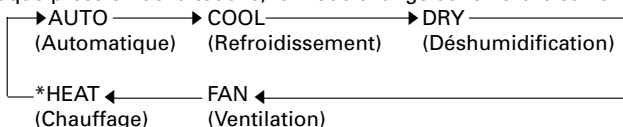

Après trois secondes environ, l'affichage entier réapparaît.

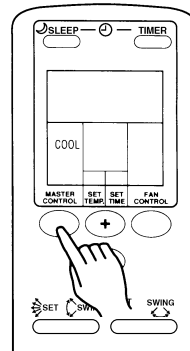

Exemple: Réglage sur COOL

Réglage du thermostat

Appuyez sur les touches de réglage SET TEMP.

Touche (+): Permet d'augmenter le réglage du thermostat.

Touche (-): Permet d'abaisser le réglage du thermostat.

● Plage de réglage du thermostat:

Automatique 64 à 88 °F

* Chauffage 60 à 88 °F

Refroidissement/Déshumidification 64 à 88 °F

Le thermostat ne permet pas de régler la température en mode Ventilation (FAN); la température n'apparaît pas sur l'affichage de la télécommande dans ce mode.

Après trois secondes environ, l'affichage entier réapparaît.

Le réglage de thermostat doit être considéré comme une valeur indicative et cette dernière pourrait différer légèrement de la température réelle de la pièce.

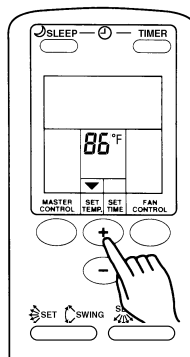

Exemple: Réglage sur 86 °F

Réglage de la vitesse du ventilateur

Appuyez sur la touche FAN CONTROL.

À chaque pression de la touche, la vitesse du ventilateur change dans l'ordre suivant:

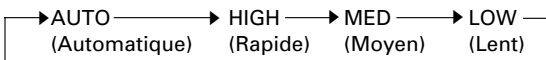

Après trois secondes environ, l'affichage entier réapparaît.

Si vous avez sélectionné le mode AUTO:

*** Chauffage:** Le ventilateur est chargé de faire circuler l'air chaud de manière optimale. Cependant, le ventilateur fonctionne très lentement quand la température du flux d'air émis par l'appareil intérieur est basse.

Refroidissement: À mesure que la température de la pièce approche du réglage de thermostat, la vitesse du ventilateur diminue.

Ventilation: Le ventilateur se met alternativement en service et hors service; quand il est en service, il fonctionne à la vitesse LOW (lent).

Le ventilateur fonctionne à très basse vitesse en mode Surveillance et au début du mode Chauffage.

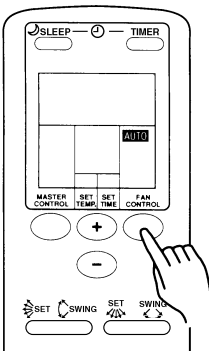

Exemple: Réglage sur AUTO

Arrêt du climatiseur

Appuyez sur la touche START/STOP.

Le voyant rouge de fonctionnement OPERATION s'éteint.

FONCTIONNEMENT

Les instructions relatives au Chauffage (*) s'appliquent uniquement au modèle chauffant et refroidissant (Cycle Inverse).

A propos du mode de fonctionnement

AUTO:

MODÈLE REFROIDISSANT

- Lorsque la température de la pièce est 4 °F plus élevée que la température programmée, le mode de fonctionnement passe de Déshumidification à Refroidissement.
- En mode Déshumidification, le ventilateur passe à la vitesse de ventilation LOW (lent) afin d'assurer un rafraîchissement en douceur de la pièce, et s'arrête parfois momentanément de tourner.
- Si le mode de fonctionnement sélectionné automatiquement par le climatiseur n'est pas le mode que vous souhaitez, reportez-vous à la page 6 afin de sélectionner le mode souhaité (refroidissement COOL, Déshumidification DRY ou Ventilation FAN).

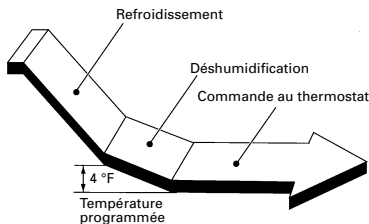

AUTO (*AUTO CHANGEOVER):

MODÈLE CHAUFFANT ET REFROIDISSANT (Cycle Inverse)

- Lorsque le mode AUTO CHANGEOVER (Changement automatique) est sélectionné, le climatiseur sélectionne le mode de fonctionnement approprié (Refroidissement ou Chauffage) en fonction de la température dans votre pièce.
- Lorsque vous sélectionnez le mode AUTO CHANGEOVER, le ventilateur fonctionne à très basse vitesse pendant environ une minute. Durant cette minute, le climatiseur analyse l'air ambiant et sélectionne le mode de fonctionnement approprié.
- Lorsque la température dans la pièce approche de la température programmée au thermostat, le climatiseur passe au mode de fonctionnement Surveillance. Dans ce mode de fonctionnement, le ventilateur tourne à faible vitesse. Si la température de la pièce se modifie par la suite, le mode de fonctionnement (Chauffage, Refroidissement) du climatiseur se modifie également de sorte à obtenir la température programmée au thermostat. (La plage de fonctionnement du mode Surveillance s'étend de 4 °F en deçà et au-delà de la température programmée au thermostat.)
- Si le mode de fonctionnement sélectionné automatiquement par le climatiseur n'est pas le mode que vous souhaitez, reportez-vous à la page 6 afin de sélectionner le mode souhaité (Chauffage HEAT, Refroidissement COOL, Déshumidification DRY ou Ventilation FAN).

*Chauffage (HEAT):

- Utilisez ce mode afin de chauffer la pièce.
- Lorsque vous sélectionnez le mode Chauffage, le climatiseur fait fonctionner son ventilateur à très basse vitesse pendant 3 à 5 minutes, puis il passe au réglage de ventilation sélectionné. Cette période permet à l'appareil intérieur de préchauffer avant d'entrer en service.
- Lorsque la température de la pièce est très basse, du givre peut se former sur l'appareil extérieur et réduire les performances du climatiseur. L'appareil passe de temps en temps automatiquement en cycle de dégivrage afin d'éliminer ce givre. En mode Dégivrage Automatique, le voyant rouge de fonctionnement OPERATION clignote et le chauffage est interrompu.

Refroidissement (COOL):

- Utilisez ce mode afin de refroidir la pièce.

Déshumidification (DRY):

- Utilisez ce mode afin de rafraîchir légèrement la pièce tout en éliminant l'humidité.
- Vous ne pouvez chauffer la pièce en mode Déshumidification.
- En mode Déshumidification, l'appareil fonctionne à basse vitesse; afin de conserver un taux correct d'humidité, le ventilateur de l'appareil intérieur pourrait s'arrêter de temps à autre. De plus, le ventilateur pourrait tourner à une vitesse très lente pendant l'analyse du taux d'humidité de l'air.
- Vous ne pouvez changer manuellement la vitesse de ventilateur lorsque le mode Déshumidification a été sélectionné.

Ventilation (FAN):

- Utilisez ce mode afin de faire circuler l'air dans toute la pièce.

* En mode Chauffage:

Réglez le thermostat sur une valeur plus élevée que la température de la pièce. Le mode Chauffage ne fonctionnera pas si le thermostat est réglé sur une valeur inférieure à la température de la pièce.

En mode Refroidissement/ Déshumidification:

Réglez le thermostat sur une valeur plus basse que la température de la pièce. Les modes Refroidissement et Déshumidification ne fonctionnent pas si le thermostat est réglé sur une valeur supérieure à la température de la pièce (en mode Refroidissement, seul le ventilateur fonctionnera).

En mode Ventilation:

L'appareil ne peut réchauffer ou rafraîchir la pièce dans ce mode.

FONCTIONNEMENT PAR MINUTERIE DE PROGRAMMATION

Les instructions relatives au Chauffage (*) s'appliquent uniquement au modèle chauffant et refroidissant (Cycle Inverse). Avant d'utiliser la minuterie, assurez-vous que la télécommande est réglée sur l'heure exacte (cf. page 5).

Emploi des fonctions de déclenchement ou d'arrêt différé

1 Appuyez sur la touche de START/STOP (marche/arrêt) (si le climatiseur fonctionne déjà, passez à l'étape 2).

Le voyant rouge OPERATION (fonctionnement) de l'appareil intérieur s'allume.

2 Appuyez sur la touche de minuterie TIMER afin de sélectionner la minuterie d'arrêt (OFF) ou de marche (ON).

À chaque pression de la touche, la fonction de la minuterie change dans l'ordre suivant:

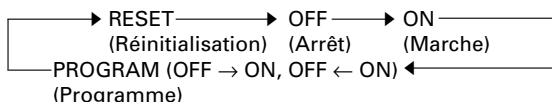

Le voyant vert TIMER de l'appareil intérieur s'allume.

3 Réglez l'heure de déclenchement (ON) et d'arrêt (OFF) à l'aide des touches SET TIME.

Réglez l'heure pendant que l'affichage horaire clignote (il clignote 5 secondes).

Touche (+): Permet d'avancer l'heure.

Touche (-): Permet de reculer l'heure.

Après cinq secondes environ, l'affichage entier réapparaît.

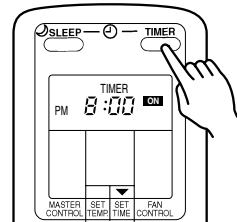

Annulation de la minuterie

Sélectionnez "TIMER RESET" à l'aide de la touche TIMER.

Le climatiseur repasse au mode de fonctionnement normal.

Changement du réglage de la minuterie

Effectuez les étapes 2 et 3.

Arrêt du climatiseur après le déclenchement de la minuterie

Appuyez sur la touche START/STOP.

Changement des réglages du climatiseur

Si vous souhaitez modifier les réglages (mode, vitesse de ventilation, thermostat) après avoir réglé la minuterie, attendez que tout l'affichage reparaisse, puis effectuez vos réglages.

Utilisation de la programmation combinée Marche/Arrêt

1 Appuyez sur la touche START/STOP (marche/arrêt) (si l'appareil est déjà en service, passez à l'étape 2).

Le voyant rouge OPERATION (fonctionnement) de l'appareil intérieur s'allume.

2 Programmez l'heure de la mise à l'arrêt (OFF) et de la mise en marche (ON).

Réglez le mode et les heures en suivant les étapes décrits dans la section "Emploi des fonctions de déclenchement et d'arrêt différés".

Après cinq secondes environ, l'affichage entier réapparaît.

Le voyant TIMER vert de l'appareil intérieur s'allume.

3 Appuyez sur la touche TIMER pour sélectionner PROGRAM (OFF → ON ou OFF ← ON s'affiche).

L'affichage indique alternativement OFF et ON, puis il indique l'heure de la première programmation.

- La fonction PROGRAM se déclenche. (Si la mise en service (ON) doit fonctionner d'abord, l'appareil s'éteint à ce moment.)

Après cinq secondes environ, l'affichage entier réapparaît.

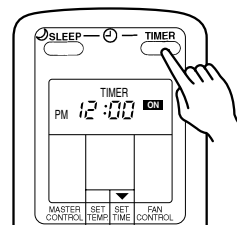

Annulation de la minuterie

Sélectionnez "TIMER RESET" à l'aide de la touche TIMER.

Le climatiseur repasse au mode de fonctionnement normal.

Changement du réglage de la minuterie

1. Effectuez les réglages désirés en suivant les étapes décrits dans la section "Emploi des fonctions de déclenchement et d'arrêt différés".
2. Appuyez sur la touche TIMER pour sélectionner OFF → ON ou OFF ← ON.

Arrêt du climatiseur après le déclenchement de la minuterie

Appuyez sur la touche START/STOP.

Changement des réglages du climatiseur

Si vous souhaitez modifier les réglages (mode, vitesse de ventilation, thermostat) après avoir réglé la minuterie, attendez que tout l'affichage reparaisse, puis effectuez vos réglages.

FONCTIONNEMENT PAR MINUTERIE DE PROGRAMMATION

À propos de la programmation combinée Marche/Arrêt

- La programmation combinée marche/arrêt vous permet de combiner la mise hors service (OFF) et en service (ON). Cette combinaison concerne la transition de OFF à ON ou de ON à OFF pendant une période de 24 heures.
- La fonction qui s'effectue en premier sera celle dont l'heure programmée est la plus proche de l'heure actuelle. L'ordre de déclenchement est indiquée par la flèche à l'affichage de la télécommande (OFF → ON ou OFF ← ON).
- Un exemple d'utilisation de cette fonction est de faire s'arrêter automatiquement (OFF) le climatiseur après l'heure du coucher et de le faire démarrer automatiquement (ON) avant l'heure d'éveil.

À propos de la mise en marche automatique

- La fonction de minuterie vous permet de choisir l'heure à partir de laquelle une pièce aura une température agréable. L'appareil se met donc automatiquement en marche avant l'heure programmée, de sorte que la pièce atteigne la température réglée à l'heure désignée.
 - Plus la température extérieure est élevée ou plus elle est basse, plus l'appareil s'allume tôt.
- * En mode Chauffage de 45 à 10 minutes avant l'heure désignée
- En mode Refroidissement/
Déshumidification de 20 à 10 minutes avant l'heure désignée
- En mode Ventilation à l'heure désignée

FONCTIONNEMENT TEMPORISÉ

Les instructions relatives au Chauffage (*) s'appliquent uniquement au modèle chauffant et refroidissant (Cycle Inverse). À l'inverse des autres fonctions de la minuterie, le temporisateur vous permet de programmer la phase précédant l'arrêt de l'appareil.

Utilisation de la fonction de temporisation

Appuyez sur la touche SLEEP (le climatiseur peut être allumé ou éteint).

Le voyant OPERATION rouge de l'appareil intérieur s'allume et le voyant TIMER vert s'allume également.

Changement des réglages du temporisateur

Appuyez une nouvelle fois sur la touche SLEEP et réglez l'heure à l'aide des touches de réglage horaire.

Réglez l'heure pendant que l'affichage horaire clignote (pendant cinq secondes environ).

Touche (+): Permet d'avancer l'heure.

Touche (-): Permet de reculer l'heure.

Après cinq secondes environ, l'affichage entier réapparaît.

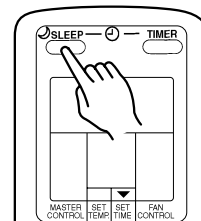

Annulation de la minuterie:

Sélectionnez "TIMER RESET" à l'aide de la touche TIMER.

Le climatiseur repasse au mode de fonctionnement normal.

Arrêt du climatiseur après le déclenchement du temporisateur:

Appuyez sur la touche START/STOP.

À propos de la minuterie à temporisateur

Afin d'éviter un réchauffement ou un refroidissement excessif pendant le sommeil, la minuterie de temporisation modifie automatiquement le réglage du thermostat en fonction de la durée programmée. Une fois cette dernière écoulée, le climatiseur s'arrête complètement.

*En mode chauffage:

Dans ce mode, le réglage du thermostat diminue automatiquement de 2 °F toutes les 30 minutes. Après une réduction de 8 °F au total, le thermostat maintient cette température jusqu'à la fin de la durée programmée, puis l'appareil s'éteint.

Réglage du temporisateur (SLEEP)

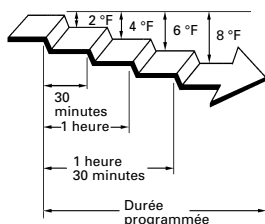

En mode refroidissement/déshumidification:

Dans ce mode, le réglage du thermostat augmente automatiquement de 2 °F toutes les 30 minutes. Après une augmentation de 4 °F au total, le thermostat maintient cette température jusqu'à la fin de la durée programmée, puis l'appareil s'éteint.

Réglage du temporisateur (SLEEP)

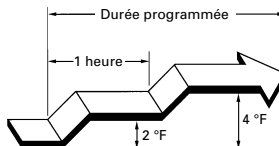

RÉGLAGE DE LA DIRECTION DU FLUX D'AIR

Les instructions relatives au Chauffage (*) s'appliquent uniquement au modèle chauffant et refroidissant (Cycle Inverse). Pour ajuster la direction verticale (du haut vers le bas) du flux d'air, appuyez sur la touche AIR FLOW DIRECTION VERTICAL SET (REGLAGE VERTICAL DE LA DIRECTION DU FLUX D'AIR) de la télécommande. Pour ajuster la direction horizontale (de droite à gauche) du flux d'air, appuyez sur la touche AIR FLOW DIRECTION HORIZONTAL SET (REGLAGE HORIZONTAL DE LA DIRECTION DU FLUX D'AIR) de la télécommande.

Réglage de la direction verticale du flux d'air

Appuyez sur la touche de direction verticale AIR FLOW DIRECTION SET.

À chaque pression sur la touche, le flux d'air se modifie comme suit:



Positions de réglage de direction du flux d'air:

①,②,③ : En mode Refroidissement/Déshumidification

①,②,③,④,⑤ : * En mode Chauffage

L'affichage de la télécommande ne change pas.

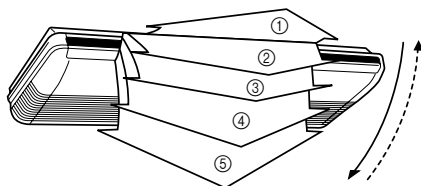

Fig. 7

- Sélectionnez une des positions de réglage de la direction du flux d'air représentées ci-dessus.
- La direction verticale du flux d'air est réglée automatiquement comme illustré, en fonction du mode sélectionné.
Flux horizontal ① : En mode Refroidissement/Déshumidification
Flux vers le bas ⑤ : * En mode Chauffage
- En mode AUTO, le flux d'air sera horizontal ① pendant la première minute de fonctionnement. Vous ne pouvez ajuster la direction du flux d'air pendant cette première minute.

Réglage de la direction horizontale du flux d'air

Appuyez sur la touche de direction horizontale AIR FLOW DIRECTION SET.

À chaque pression sur la touche, le flux d'air se modifie comme suit:



L'affichage de la télécommande ne change pas.

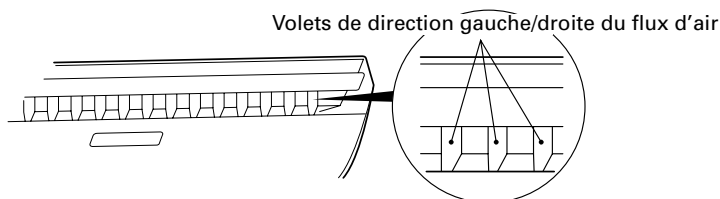

- Sélectionnez un des réglages de la direction du flux d'air représentés ci-dessus.

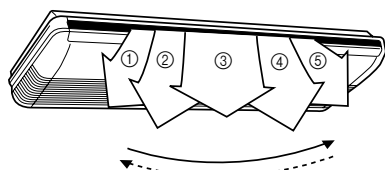
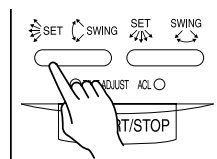

Fig. 8

⚠ DANGER!

N'introduisez jamais les doigts ou des objets quelconques dans les orifices de sortie, car cela pourrait causer des blessures.

- Servez-vous exclusivement de la touche AIR FLOW DIRECTION SET pour ajuster la position des volets gauche/droite ou des clapets haut/bas. Un réglage manuel risque d'entraîner leur mauvais fonctionnement. Le cas échéant, éteignez l'appareil et remettez-le en marche; les volets devraient à nouveau fonctionner correctement.
- En mode Refroidissement et Déshumidification, ne maintenez pas trop longtemps les clapets haut/bas dans les positions ④ à ⑤. De la vapeur pourrait se condenser à proximité des orifices de sortie et des gouttes d'eau pourraient s'écouler du climatiseur.
- Lorsque l'appareil est installé dans une pièce où se trouvent des nourrissons, des enfants, des personnes âgées ou alitées, tenez compte de leur position en réglant la température et la direction du flux d'air.



Exemple: Lorsque réglé sur "Direction verticale de l'air"

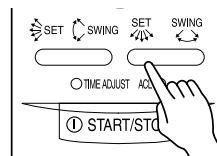

Exemple: Lorsque réglé sur "Direction horizontale de l'air"

FONCTIONNEMENT OSCILLANT

Mettez le climatiseur en marche avant de procéder aux démarches suivantes.

Sélection du mode oscillant vertical SWING

Appuyez sur la touche d'oscillation verticale AIR FLOW DIRECTION SWING.

Le voyant orange d'oscillation verticale SWING s'allume.

Dans ce mode, les clapets de direction haut/bas oscillent automatiquement afin de diriger le flux d'air vers le haut et le bas.

Arrêt de l'oscillation verticale SWING

Appuyez une nouvelle fois sur la touche d'oscillation verticale AIR FLOW DIRECTION SWING.

Le voyant orange d'oscillation verticale SWING s'éteint.

La direction du flux d'air est à nouveau celle précédant la sélection du mode oscillant.

À propos du fonctionnement oscillant vertical du flux d'air

- La plage d'oscillation dépend de la direction du flux d'air réglée.

Position de réglage du flux d'air	Plage d'oscillation
①	① à ③
②	① à ③
③	② à ④
④	③ à ⑤
⑤	① à ⑤ (toutes plages)

Plage de direction du flux d'air
(Reportez-vous à la page 10, Fig. 7)

- Si la plage d'oscillation n'est pas satisfaisante, utilisez la touche AIR FLOW DIRECTION VERTICAL SET (REGLAGE VERTICAL DE LA DIRECTION DU FLUX D'AIR) pour changer la plage d'oscillation.
- Le fonctionnement oscillant s'arrête parfois temporairement quand le ventilateur du climatiseur ne fonctionne pas ou quand il tourne à une vitesse très lente.
- En mode Refroidissement et Déshumidification, ne maintenez pas trop longtemps les clapets haut/bas dans les positions ④ à ⑤ destinées au mode Chauffage. De la vapeur d'eau pourrait se condenser à proximité des orifices de sortie et des gouttes d'eau pourraient s'écouler du climatiseur.

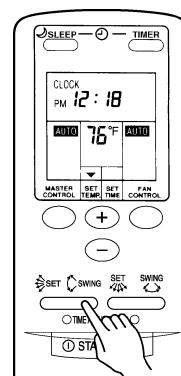

Exemple: Lorsque réglé sur "oscillation verticale"

Sélection du mode oscillant horizontal SWING

Appuyez sur la touche d'oscillation horizontale AIR FLOW DIRECTION SWING.

Le voyant orange d'oscillation horizontale SWING s'allume.

Dans ce mode, les volets de direction gauche/droite oscillent automatiquement afin de diriger le flux d'air vers la gauche et la droite.

Arrêt de l'oscillation horizontale SWING

Appuyez une nouvelle fois sur la touche d'oscillation horizontale AIR FLOW DIRECTION SWING.

Le voyant orange d'oscillation horizontale SWING s'éteint.

La direction du flux d'air est à nouveau celle précédant la sélection du mode oscillant.

À propos du fonctionnement oscillant horizontal du flux d'air

- La plage d'oscillation dépend de la direction du flux d'air réglée.

Position de réglage du flux d'air	Plage d'oscillation
①	① à ⑤ (toutes plages)
②	① à ③
③	② à ④
④	③ à ⑤
⑤	① à ⑤ (toutes plages)

Plage de direction du flux d'air (Reportez-vous à la page 10, Fig. 8)

- Si la plage d'oscillation n'est pas satisfaisante, utilisez la touche AIR FLOW DIRECTION HORIZONTAL SET (REGLAGE HORIZONTAL DE LA DIRECTION DU FLUX D'AIR) pour changer la plage d'oscillation.
- Le fonctionnement oscillant s'arrête parfois temporairement quand le ventilateur du climatiseur ne fonctionne pas ou quand il tourne à une vitesse très lente.

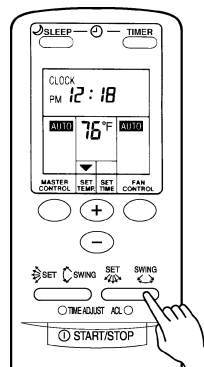

Exemple: Lorsque réglé sur "oscillation horizontale"

FONCTIONNEMENT MANUEL-AUTOMATIQUE

Sélectionnez le mode de fonctionnement MANUAL AUTO si la télécommande est inutilisable ou si elle n'est pas disponible.

Utilisation des commandes de l'appareil principal

Appuyez sur la touche MANUAL AUTO sur le panneau des commandes de l'appareil principal.

Pour désactiver ce mode, appuyez à nouveau sur la touche MANUAL AUTO.

⚠ ATTENTION!

Ne pas appuyer sur la touche MANUAL AUTO avec des doigts mouillés ou avec des objets pointus sous peine de recevoir une décharge électrique ou de causer un mal fonctionnement.

- Le mode de fonctionnement du climatiseur est le mode AUTO sélectionné avec la télécommande (référez-vous à la page 7).
- La vitesse du ventilateur est réglée sur "AUTO" et le réglage du thermostat est sur 74 °F.

NETTOYAGE ET ENTRETIEN

⚠ ATTENTION!

- Avant de nettoyer le climatiseur, prenez soin de l'arrêter et de déconnecter la prise d'alimentation secteur.
- Désactivez le disjoncteur.

Nettoyage du filtre à air

1. Tirez les filtres à air vers le haut pour les retirer.

Retirer les filtres à air en soulevant leur poignées puis en les tirant vers soi.

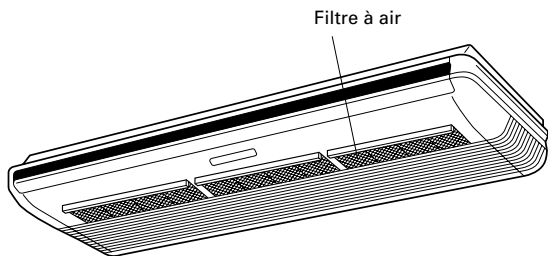

2. Nettoyez les filtres à air.

Aspirez ou lavez la poussière qui se trouve sur les filtres à air. Après avoir lavé les filtres à air, faites-les sécher complètement dans un endroit non exposé à la lumière du soleil.

3. Réattachez les filtres à air à la grille d'aspiration.

Les filtres à air se mettent à l'intérieur de la grille d'aspiration.

- Vous pouvez nettoyer le filtre à air soit à l'aide d'un aspirateur soit en le lavant dans une eau additionnée de détergent doux. Si vous lavez le filtre, laissez-le sécher à l'ombre et veillez à ce qu'il soit complètement sec avant de l'installer.
- L'accumulation de poussière sur le filtre à air réduit le flux d'air et par conséquent l'efficacité du climatiseur et augmente le bruit.
- Lors d'une utilisation normale, les filtres à air doivent être nettoyés toutes les quatre semaines.

- Quand l'appareil est utilisé pendant longtemps, de la poussière s'accumule à l'intérieur de celui-ci, ce qui réduit ses performances. Il est conseillé de le faire inspecter régulièrement en plus de l'entretien que vous effectuez vous-même. Pour en savoir plus, consultez un centre de réparation agréé.
- Pour nettoyer le boîtier de l'appareil, utilisez une eau de 104 °F maximum, évitez les détergents abrasifs et les produits volatiles, comme le benzène ou les dissolvants.
- Ne vaporisez pas d'insecticide ou de la laque sur le boîtier de l'appareil.
- Si l'appareil doit rester inutilisé pendant un mois ou plus, sélectionnez le mode Ventilation et faites fonctionner l'appareil pendant une demi-journée afin de bien sécher les organes internes.

SELECTION DU CODE DE SIGNAL DE LA TELECOMMANDE

Lorsque plusieurs climatiseurs sont installés dans la même pièce et que les signaux de la télécommande de ce climatiseur sont captés par un autre climatiseur, il convient de modifier le code de transmission du signal (quatre réglages possibles) de la télécommande et du climatiseur.

Le réglage du climatiseur devant être effectué par votre détaillant, veuillez contacter ce dernier.

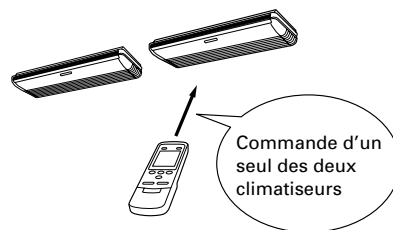

Sélection du code de signal de la télécommande

Le code de signal se règle comme décrit ci-après. Veuillez noter que le nouveau signal ne sera reçu que si le réglage du climatiseur a été effectué au préalable.

1 Appuyez sur la touche START/STOP (Fig. 4 ⑰) de sorte que seule l'heure s'affiche.

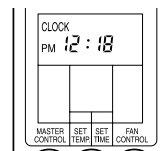

2 Appuyez sur la touche MASTER CONTROL (Fig. 4 ⑱) et maintenez-la enfoncée pendant plus de cinq secondes afin d'afficher le code de signal actuel (réglé sur A à l'usine).

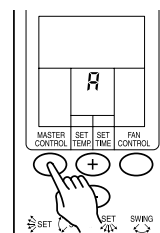

3 Le code de signal se modifie comme suit à chaque pression sur les touches +/− (Fig. 4 ⑲) : A → b → c → d. Veuillez à sélectionner le code de signal correspondant au code de signal réglé sur l'appareil.

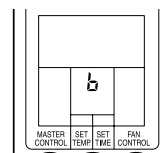

4 Appuyez une nouvelle fois sur la touche MASTER CONTROL afin d'activer le nouveau code de signal. L'écran retourne à l'affichage de la montre.

Si l'on n'active pas le nouveau code de signal dans les 30 secondes, l'écran retourne à l'affichage de l'heure et il faudra recommencer le procédé depuis le départ.

Le code de signal du climatiseur est réglé sur A à l'usine. Contactez votre détaillant lorsqu'un changement de code de signal s'avère nécessaire.

Le code de signal de la télécommande retourne au réglage par défaut « A » lors du remplacement des piles de la télécommande. Après le remplacement des piles, il convient donc, le cas échéant, de régler le code de signal de la télécommande sur celui du climatiseur.

Si vous ignorez le code de signal du climatiseur, passez en revue un à un tous les réglages (A → b → c → d) afin de découvrir le code de signal permettant de commander le climatiseur.

GUIDE DE DÉPANNAGE

Les instructions relatives au Chauffage (*) s'appliquent uniquement au modèle chauffant et refroidissant (Cycle Inverse).



En cas de défaillance (odeur de brûlé, etc.) éteignez immédiatement l'appareil, désactivez le disjoncteur et consultez un centre de réparation agréé.

Il est important de désactiver le disjoncteur afin de couper l'alimentation de l'appareil. Il ne suffit pas d'éteindre l'appareil.

Avant de faire appel à un technicien, vérifiez les points suivants:

	Symptôme	Problème	Voyez page
FONCTIONS NORMALES	L'appareil ne se met pas immédiatement en marche:	<ul style="list-style-type: none"> ● Si vous éteignez l'appareil, puis le remettez immédiatement en marche, le compresseur ne fonctionne pas pendant environ trois minutes afin d'éviter que le fusible grille. ● Si vous débranchez l'appareil, puis le rebranchez immédiatement, le circuit de protection fonctionne pendant environ trois minutes, empêchant tout fonctionnement de l'appareil pendant ce temps. 	—
	Bruits:	<ul style="list-style-type: none"> ● Pendant le fonctionnement de l'appareil et juste après l'avoir éteint, le bruit de l'eau dans les canalisations du climatiseur est audible. Un bruit est particulièrement audible pendant les deux ou trois premières minutes après la mise en marche de l'appareil (écoulement du réfrigérant). ● Pendant le fonctionnement, un très léger craquement est parfois audible. Celui-ci provient de la dilatation ou de la contraction du cache avant réagissant au changement de température. 	—
		*● Lors de l'opération de chauffage, un grésillement peut se faire entendre de temps à autre. Ce son est produit par l'opération de dégivrage automatique.	15
	Odeurs:	<ul style="list-style-type: none"> ● Une certaine odeur est émise par l'appareil intérieur. Elle peut provenir des odeurs de la pièce (mobilier, tabac, etc.) qui ont pénétré dans l'appareil. 	—
	Brouillard ou vapeur:	<ul style="list-style-type: none"> ● En mode Refroidissement ou Déshumidification, un léger brouillard peut être émis par l'appareil intérieur. Il provient du refroidissement subit de l'air ambiant par le climatiseur. 	—
		*● Lors de l'opération de chauffage, le ventilateur de l'unité d'extérieur peut s'arrêter et de la vapeur peut s'échapper de l'unité. Ceci est dû à l'opération de dégivrage automatique.	15
	Le flux d'air est faible ou nul:	*● À la mise en marche du Chauffage, la vitesse du ventilateur est momentanément réduite, afin de réchauffer les pièces internes.	—
		*● En mode Chauffage, quand la température de la pièce est supérieure au réglage du thermostat, l'appareil extérieur s'arrête et l'appareil intérieur fonctionne à très basse vitesse. Si vous souhaitez augmenter la température de la pièce, réglez le thermostat sur un paramètre plus élevé.	
		*● En mode Chauffage, l'appareil cesse temporairement de fonctionner (entre 7 et 15 minutes) pendant le dégivrage automatique pendant le dégivrage automatique. Pendant le dégivrage automatique le voyant rouge de fonctionnement OPERATION clignote.	15
		● Le ventilateur fonctionne à très basse vitesse en mode Déshumidification ou quand l'appareil vérifie la température de la pièce.	6
	● En mode de fonctionnement AUTO, le ventilateur fonctionne à très basse vitesse.	6	
De l'eau sort de l'appareil extérieur:	*● Lors de l'opération de chauffage, l'unité d'extérieur peut rejeter de l'eau suite à l'opération de dégivrage automatique.	15	

GUIDE DE DÉPANNAGE

Les instructions relatives au Chauffage (*) s'appliquent uniquement au modèle chauffant et refroidissant (Cycle Inverse).

	Symptôme	Points à vérifier	Voyez page
VÉRIFIEZ À NOUVEAU	L'appareil ne fonctionne pas du tout:	<ul style="list-style-type: none">● La prise du cordon d'alimentation est-elle débranchée du secteur?● Y-a-t-il eu panne de courant?● Le fusible a-t-il sauté ou le disjoncteur a-t-il été coupé?	—
		<ul style="list-style-type: none">● La minuterie est-elle activée?	8 à 9
	Mauvaises performances de refroidissement ou de * chauffage:	<ul style="list-style-type: none">● Le filtre à air est-il sale?● La grille d'admission ou l'orifice de sortie sont-ils obstrués?● La température du thermostat est-elle réglée correctement?● Une porte ou une fenêtre sont-elles ouvertes?● En mode Refroidissement, une fenêtre laisse-t-elle passer les rayons directs du soleil? (Fermez les tentures.)● En mode Refroidissement, des appareils de chauffage ou des ordinateurs fonctionnent-ils dans la pièce? Y-a-t-il trop de monde dans la pièce?	—
	L'appareil n'exécute pas les commandes émises à l'aide de la télécommande:	<ul style="list-style-type: none">● Les piles de la télécommande sont-elles épuisées?● Les piles de la télécommande sont-elles installées correctement?	5
	Le climatiseur ne réagit à aucun signal de la télécommande après un remplacement des piles de la télécommande.	<ul style="list-style-type: none">● Le code de signal avait-il été modifié ?	13

Si les problèmes subsistent après ces vérifications, si vous constatez une odeur de brûlé ou si le voyant TIMER clignote, couper immédiatement l'alimentation l'appareil à l'aide du disjoncteur, puis consultez un centre de réparation agréé.

CONSEILS D'UTILISATION

Les instructions relatives au Chauffage (*) s'appliquent uniquement au modèle chauffant et refroidissant (Cycle Inverse).

Fonctionnement et performances

*Performance de chauffage

- Le principe de fonctionnement de cet appareil est celui d'une pompe à chaleur: il absorbe la chaleur en provenance de l'extérieur et la transfère à l'intérieur. Par conséquent, les performances diminuent au fur et à mesure que la température extérieure diminue. Si vous trouvez que les performances du climatiseur ne sont pas suffisantes, recourez à un appareil d'appoint.
- Ce type de climatiseur permet de réchauffer toute la pièce grâce à une bonne circulation de l'air. Il faut donc parfois attendre un certain temps avant que la pièce se réchauffe après avoir mis l'appareil en marche.

*Lorsque les températures intérieure et extérieure sont élevées

- Lorsque les températures intérieure et extérieure sont élevées et que l'appareil fonctionne en mode de chauffage, il se peut que le ventilateur de l'appareil extérieur s'arrête de temps en temps.

*Dégivrage automatique contrôlé par microprocesseur

- En mode Chauffage, quand la température de l'air extérieur est basse et que l'humidité est élevée, du givre peut se former sur l'appareil extérieur, ce qui réduit les performances.
Afin d'éviter cette perte de performance, l'appareil est équipé d'un système de dégivrage automatique contrôlé par microprocesseur. Si du givre se forme, le climatiseur s'arrête temporairement et le circuit de dégivrage agit brièvement (environ 4 à 15 minutes).
Pendant le dégivrage automatique, le voyant rouge OPERATION clignote.

Rafraîchissement ambiant peu élevé

- Lorsque la température extérieure baisse, il se peut que le ventilateur de l'appareil extérieur passe en vitesse Basse.

CONSEILS D'UTILISATION

Remise en marche automatique

En cas de coupure de courant



- Si l'alimentation de l'appareil a été interrompue par une panne de courant, le climatiseur se remet automatiquement en marche dès le rétablissement du courant et conserve le mode actif au moment de la panne de courant.
- Si une panne de courant se produit alors que la minuterie est activée, celle-ci sera réinitialisée et l'appareil se met en marche ou se coupe à la nouvelle heure affichée. Le cas échéant, le voyant vert TIMER se met à clignoter afin de vous avertir (référez-vous à la page 4).
- L'emploi d'autres appareils électriques (rasoir, etc.) ou la présence d'un émetteur radio sans fil peut entraîner un mauvais fonctionnement du climatiseur. Dans ce cas, couper temporairement l'alimentation du climatiseur, puis la rétablir, puis remettez l'appareil en service à l'aide de la télécommande.

ÍNDICE

PRECAUCIONES DE SEGURIDAD	1	FUNCIONAMIENTO DE VAIVÉN	11
CARACTERÍSTICAS Y FUNCIONES	2	FUNCIONAMIENTO MANUAL Y	
DENOMINACIÓN DE LOS COMPONENTES	3	AUTOMÁTICO	12
PREPARATIVOS	5	LIMPIEZA Y MANTENIMIENTO	12
FUNCIONAMIENTO	6	SELECCIÓN DEL CÓDIGO DE SEÑALES	
FUNCIONAMIENTO CON TEMPORIZADOR	8	DEL MANDO A DISTANCIA	13
FUNCIONAMIENTO DEL TEMPORIZADOR		LOCALIZACIÓN DE AVERÍAS	14
(SLEEP) DE DESCONEXIÓN AUTOMÁTICA	9	CONSEJOS PARA EL FUNCIONAMIENTO	15
AJUSTE DE LA DIRECCIÓN DE CIRCULACIÓN			
DEL AIRE	10		

PRECAUCIONES DE SEGURIDAD

- Antes de utilizar el aparato, lea todas estas "PRECAUCIONES" y realice el funcionamiento de la forma correcta.
- Las instrucciones de esta sección son sobre seguridad; asegúrese de mantener unas condiciones de funcionamiento seguras.
- Los símbolos "PELIGRO", "ADVERTENCIA" y "PRECAUCIÓN" tienen los siguientes significados en estas instrucciones:

 ¡PELIGRO!	Esta marca indica los procedimientos que, en caso de realizarse inadecuadamente, podrían causar la muerte o producir daños graves al usuario o al personal de servicio.
 ¡ADVERTENCIA!	Esta marca indica los procedimientos que, de realizarse incorrectamente, pueden ocasionar la muerte o daños graves al usuario.
 ¡PRECAUCIÓN!	Esta marca indica los procedimientos que, de realizarse incorrectamente, pueden ocasionar daños personales al usuario o daños a la propiedad.

¡PELIGRO!

- No intente instalar este acondicionador de aire usted mismo.
- Este aparato no tiene componentes que pueda reparar el usuario. Consulte siempre al personal de servicio autorizado para las reparaciones.
- Cuando se traslade, consulte siempre al personal de servicio autorizado para la desconexión y la instalación.
- No se enfríe excesivamente quedándose demasiado tiempo en el paso directo del aire de refrigeración.
- No introduzca los dedos ni otros objetos en el orificio de salida ni en las rejillas de entrada.
- No encienda o apague el acondicionador de aire mediante el interruptor principal de alimentación o de otra forma no adecuada.
- En caso de mal funcionamiento (olor a quemado, etc.) pare inmediatamente el aparato, desconecte la alimentación de corriente y consulte a un servicio técnico autorizado.

¡PRECAUCIÓN!

- Proporcione de vez en cuando ventilación durante el funcionamiento.
- No dirija el aire a hogares de fuego ni a estufas.
- No se suba sobre el acondicionador de aire ni ponga objetos encima.
- No cuelgue nada de la unidad interior.
- No ponga floreros ni recipientes de agua encima de los acondicionadores de aire.
- No exponga el acondicionador de aire directamente al agua.
- No ponga en funcionamiento el acondicionador de aire con las manos mojadas.
- Desconecte la fuente de la alimentación cuando no tenga la intención de utilizar el aparato durante periodos prolongados.
- Apague siempre el disyuntor eléctrico cada vez que limpie el acondicionador de aire o cambie el filtro de aire.
- Las válvulas de conexión se calientan durante el calentamiento del dispositivo manéjelas con precaución.
- Compruebe si hay daños en el soporte de instalación.
- La exposición prolongada al aire directo puede tener efectos adversos en las plantas y animales.
- Cuando reinicie el aparato después de no usarlo durante un periodo de tiempo prolongado en el invierno, encienda el interruptor de alimentación al menos 12 horas antes de activar la unidad.
- No beba el agua que se drena del acondicionador de aire.
- No lo utilice para aplicaciones relacionadas con almacenaje de comestibles, plantas ni animales, equipos de precisión, ni obras de arte.
- No aplique presión a las aletas del radiador.
- Siempre deberá funcionar con los filtros de aire instalados.
- No bloquee ni cubra la rejilla de entrada ni el orificio de salida.
- Asegúrese de que no haya ningún equipo electrónico a menos de un metro de la unidad interior y de la exterior.
- No instale el acondicionador de aire cerca de hogares de fuego ni de otros aparatos de calefacción.
- Al instalar la unidad interior y la exterior, tenga cuidado de evitar el acceso a los niños.
- No emplee gases inflamables cerca del acondicionador de aire.

CARACTERÍSTICAS Y FUNCIONES

FUNCIONAMIENTO AUTOMÁTICO

● MODELO DE REFRIGERACIÓN

Presione simplemente el botón de marcha/paro (START/STOP) y el aparato iniciará el funcionamiento automático en el modo de refrigeración o de deshumectación, como corresponda, de acuerdo con el ajuste del termostato y la temperatura actual de la habitación.

● MODELO DE REFRIGERACIÓN Y CALEFACCIÓN (CICLO INVERSO)

Presione simplemente el botón de marcha/paro (START/STOP) y la unidad empezará funcionar de manera automática en el modo de calefacción, refrigeración o monitor, como corresponda, de acuerdo con el ajuste del termostato y la temperatura actual de la habitación.

TEMPORIZADOR (SLEEP) DE DESCONEXIÓN AUTOMÁTICA

● MODELO DE REFRIGERACIÓN

Si se presiona el botón del temporizador de desconexión automática (SLEEP) en el modo refrigeración o deshumectación, el ajuste del termostato sube gradualmente durante el período de funcionamiento. Cuando se alcanza el tiempo ajustado, se desconecta automáticamente el acondicionador de aire.

● MODELO DE REFRIGERACIÓN Y CALEFACCIÓN (CICLO INVERSO)

Si se presiona el botón del temporizador de desconexión automática (SLEEP) en el modo calefacción, el ajuste del termostato del acondicionador de aire baja gradualmente durante el período de funcionamiento; en el modo refrigeración o deshumectación, el ajuste del termostato sube gradualmente durante el período de funcionamiento. Cuando se alcanza el tiempo ajustado, se desconecta automáticamente el acondicionador de aire.

MANDO A DISTANCIA

El mando a distancia permite el control de todas las funciones del acondicionador de aire.

FLUJO DE AIRE OMNIDIRECCIONAL (FUNCIONAMIENTO DE VAIVÉN (SWING))

Si se utilizan simultáneamente los modos de distribución de aire arriba/abajo (UP/DOWN) y derecha/izquierda (RIGHT/LEFT) se puede tener un control tridimensional sobre la distribución. Es posible ajustar la distribución del aire según el modo de funcionamiento del aparato, ya que las lamas deflectoras (arriba/abajo (UP/DOWN)) de la dirección del flujo del aire funcionan automáticamente según dicho modo.

FILTRO RESISTENTE A LA CONDENSACIÓN DE HUMEDAD

El filtro de aire se ha tratado para poder resistir una ligera condensación de humedad, para facilitar el empleo y los cuidados del filtro.

DENOMINACIÓN DE LOS COMPONENTES

Las instrucciones sobre el modo calefacción (*) sólo sirven para el "MODELO DE REFRIGERACIÓN Y CALEFACCIÓN " (Ciclo Inverso).

Fig. 1

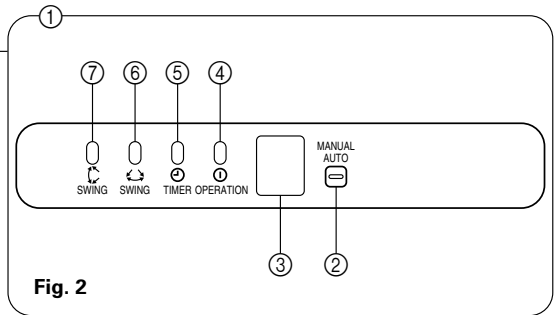
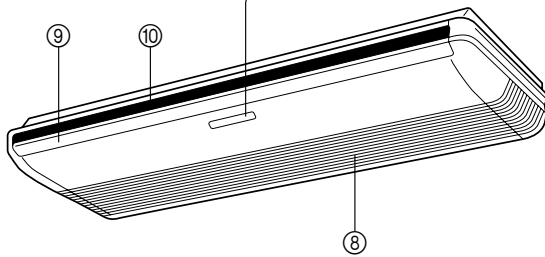

Fig. 2

Disyuntor eléctrico



Este disyuntor se instala durante la instalación eléctrica.

Fig. 3

Fig. 4

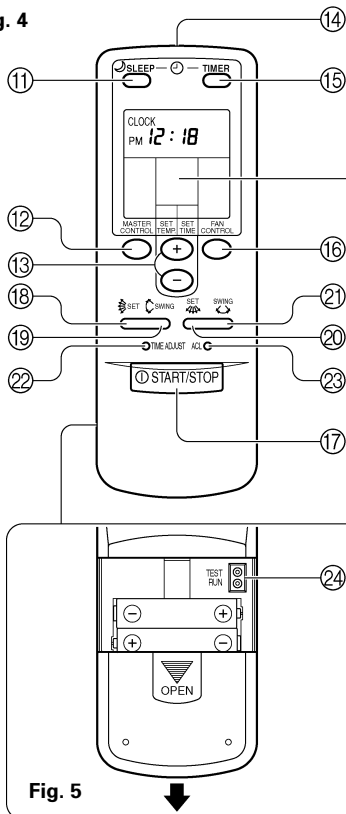

Fig. 5

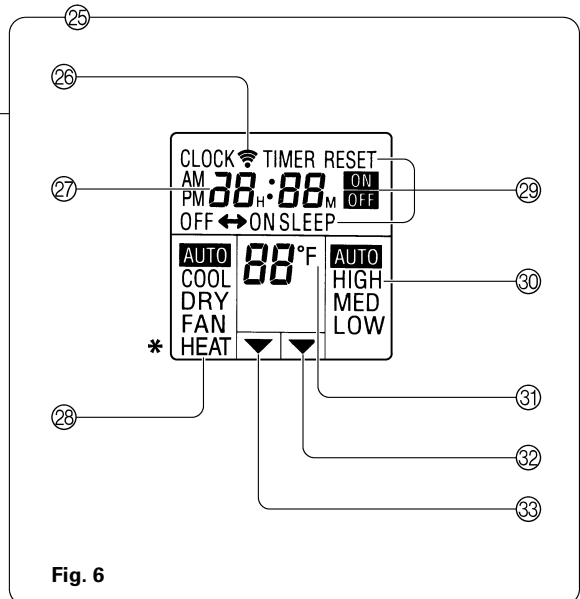

Fig. 6

Fig. 1 Unidad interior

- ① Panel de control del funcionamiento (Fig. 2)
- ② Botón de funcionamiento manual/automático (MANUAL AUTO)
- ③ Receptor de señal de control remoto
- ④ Indicador de funcionamiento (OPERATION) (rojo)
- ⑤ Indicador del temporizador (TIMER) (verde)
- ⑥ Lámpara indicadora de vaivén (SWING) (naranja)
(VAIVÉN (SWING) HORIZONTAL)
- ⑦ Lámpara indicadora de vaivén (SWING) (naranja)
(VAIVÉN (SWING) VERTICAL)
 - Si parpadea la lámpara indicadora del temporizador (TIMER) cuando el temporizador está funcionando, indica que ha ocurrido un fallo en el ajuste del temporizador (vea el Reinicio automático en la página 16).
- ⑧ Rejilla de entrada
- ⑨ Lamas deflectoras de arriba/abajo (UP/DOWN)
- ⑩ Palas deflectoras de derecha/izquierda (RIGHT/LEFT)
(Detrás de las lamas deflectoras de arriba/abajo (UP/DOWN))

Fig. 4 Mando a distancia

- ⑪ Botón del temporizador de desconexión automática (SLEEP)
- ⑫ Botón de control de funciones (MASTER CONTROL)
- ⑬ Botones de ajuste de la temperatura/de la hora (SET TEMP./SET TIME) (+/-)
- ⑭ Emisor de señal
- ⑮ Botón del temporizador (TIMER)
- ⑯ Botón de control del ventilador (FAN CONTROL)
- ⑰ Botón de marcha/paro (START/STOP)
- ⑱ DIRECCIÓN DEL FLUJO DE AIRE Botón de ajuste vertical (VERTICAL SET)
- ⑲ DIRECCIÓN DEL FLUJO DE AIRE Botón de vaivén vertical (SWING VERTICAL)
- ⑳ DIRECCIÓN DEL FLUJO DE AIRE Botón de ajuste horizontal (HORIZONTAL SET)
- ㉑ DIRECCIÓN DEL FLUJO DE AIRE Botón de vaivén horizontal (SWING HORIZONTAL)
- ㉒ Botón de ajuste de la hora (TIME ADJUST)
- ㉓ Botón ACL (dentro del compartimiento de las pilas)

Borde trasero (Fig. 5)

- ㉔ Prueba de funcionamiento (TEST RUN)
 - Toque los dos contactos metálicos con un objeto metálico para enviar la señal para realizar una prueba de funcionamiento.
 - Realice una prueba sólo al instalar el acondicionador de aire. Si se recibe la señal para realizar una prueba de funcionamiento durante el funcionamiento normal, el termostato del acondicionador de aire funcionará incorrectamente.
 - Si se recibe la señal para realizar una prueba de funcionamiento durante el funcionamiento normal, el aparato cambiará al modo de funcionamiento de prueba, y las luces indicadoras de funcionamiento (OPERATION) y del temporizador (TIMER) de la unidad interior parpadearán simultáneamente.
 - Para detener el modo de funcionamiento de prueba, presione el botón de marcha/paro (START/STOP) para detener el acondicionador de aire.

㉕ Pantalla del mando a distancia (Fig. 6)

- ㉖ Indicador de transmisión
- ㉗ Reloj
- ㉘ Modo de funcionamiento
- ㉙ Modo de temporización
- ㉚ Velocidad del ventilador
- ㉛ Temperatura de ajuste
- ㉜ Indicador de ajuste del temporizador
- ㉝ Indicador de ajuste de la temperatura

PREPARATIVOS

Cargue las pilas (R03/LR03/AAA × 2)

1 Presione y deslice la tapa del compartimiento de las pilas del lado opuesto para abrirla.

Deslice en la dirección de la flecha mientras presiona la marca .

2 Inserte las pilas.

Asegúrese de hacer corresponder bien las polaridades (+/-) de las pilas.

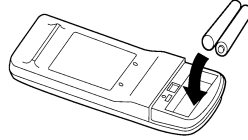

3 Cierre la tapa del compartimiento de las pilas.

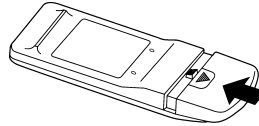

⚠ ¡PRECAUCIÓN!

- Tome precauciones para evitar que los niños se traguen accidentalmente las pilas.
- Saque las pilas del mando a distancia cuando no lo utilice durante períodos prolongados con el fin de evitar problemas en el mando causados por fugas del líquido de las pilas.
- Si el líquido de las pilas se pone en contacto con la piel o entra en los ojos o la boca, lávese inmediatamente con agua abundante, y acuda en seguida al médico.
- Las pilas gastadas deben sacarse rápidamente y deben tirarse de forma correcta, tirándolas a un receptáculo de recolección de pilas público o devolviéndolas a una autoridad apropiada.
- No intente recargar las pilas.

No mezcle nunca pilas nuevas y usadas, ni pilas de tipos distintos.

Las pilas deben durar aproximadamente un año en condiciones normales de utilización. Si el alcance de funcionamiento del mando a distancia se reduce apreciablemente, reemplace las pilas y presione el botón ACL con la punta de un bolígrafo u otro pequeño objeto.

Ajuste la hora actual

1 Presione el botón de ajuste de la hora (TIME ADJUST).

Emplee la punta de un bolígrafo u otro pequeño objeto para presionar el botón.

2 Emplee los botones de ajuste de la hora (+/-) SET TIME para ajustar la hora actual en el reloj.

Botón +: Presiónelo para hacer avanzar la hora.

Botón -: Presiónelo para hacer retroceder la hora.

(Cada vez que se presionan los botones, la hora avanzará/retrocederá en incrementos de un minuto; mantenga los botones presionados para cambiar con rapidez la hora en incrementos de diez minutos.)

3 Presione el botón de ajuste de la hora (TIME ADJUST) otra vez.

De este modo se completa el ajuste y el reloj se pone en funcionamiento.

Empleo del mando a distancia

- El mando a distancia debe dirigirse al receptor de la señal para que funcione correctamente.
- Alcance de funcionamiento: Dentro de unos 7 metros.
- Cuando una señal se recibe correctamente en el acondicionador de aire, sonará un pitido de confirmación.
- Si no se oye el pitido, presione de nuevo el botón del mando a distancia.

Soporte del mando a distancia

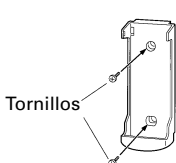

① Monte el soporte.

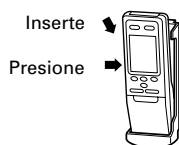

② Coloque el mando a distancia.

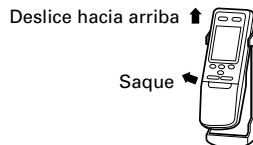

③ Para sacar el mando a distancia (para usarlo en la mano).

FUNCIONAMIENTO

Las instrucciones sobre el modo calefacción (*) sólo sirven para el "MODELO DE REFRIGERACIÓN Y CALEFACCIÓN" (Ciclo Inverso).

Para seleccionar el modo de funcionamiento

1 Presione el botón de marcha/paro (START/STOP).

Se encenderá la lámpara de funcionamiento (OPERATION) roja de la unidad interior.

El acondicionador de aire se pondrá en funcionamiento.

2 Presione el botón de control de funciones (MASTER CONTROL) para seleccionar el modo deseado.

Cada vez que presione el botón, el modo cambia en el orden siguiente:

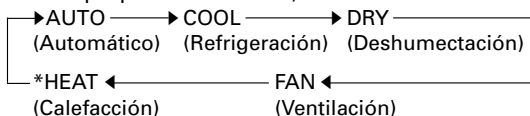

Después de unos tres segundos, reaparecerá toda la visualización.

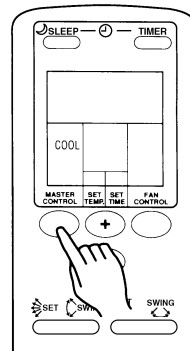

Ejemplo: Cuando se ajusta a COOL (refrigeración)

Para ajustar el termostato

Presione el botón de ajuste SET TEMP.

Botón (+): Presiónelo para subir el ajuste del termostato.

Botón (-): Presiónelo para bajar el ajuste del termostato.

● Margen de ajuste del termostato:

Automático 64 a 88 °F

* Calefacción 60 a 88 °F

Refrigeración/Deshumectación 64 a 88 °F

El termostato no puede emplearse para ajustar la temperatura de la sala durante el modo de ventilación (FAN) (la temperatura no aparecerá en la pantalla del mando a distancia).

Unos tres segundos después, reaparecerá toda la visualización.

El ajuste del termostato deberá considerarse un valor estándar, y puede ser algo distinto de la temperatura real de la sala.

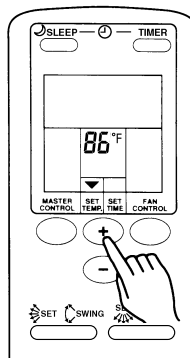

Ejemplo: Cuando se ajusta a 86 °F

Ajuste de la velocidad del ventilador

Presione el botón de control del ventilador (FAN CONTROL).

Cada vez que presione el botón, la velocidad del ventilador cambia en el orden siguiente:

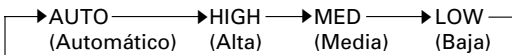

Después de unos tres segundos, reaparecerá toda la visualización.

Cuando se ajusta a automático (AUTO):

* **Calefacción** : El ventilador funciona a velocidad lenta al principio del funcionamiento o también cuando la temperatura del aire emitido es relativamente baja; la velocidad del ventilador aumenta a medida que sube la temperatura del aire emitido.

Sin embargo, el ventilador funciona a velocidad muy baja cuando la temperatura del aire que sale de la unidad interior es baja.

Refrigeración: Así que la temperatura de la habitación se aproxima al ajuste del termostato, se aminora la velocidad del ventilador.

Ventilación : El ventilador se conecta y desconecta alternadamente; cuando se conecta, el ventilador funciona al ajuste de velocidad baja.

El ventilador funcionará a un ajuste muy bajo durante el funcionamiento de monitor y al principio del modo de calefacción.

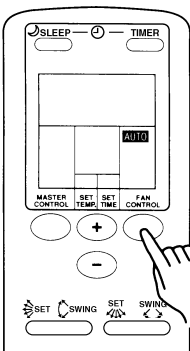

Ejemplo: Cuando se ajusta a automático (AUTO)

Para detener el funcionamiento

Presione el botón de marcha/paro (START/STOP).

La luz indicadora de funcionamiento (OPERATION) (roja) se apagará.

Download from www.Somanuals.com. All Manuals Search And Download.

FUNCIONAMIENTO

Las instrucciones sobre el modo calefacción (*) sólo sirven para el "MODELO DE REFRIGERACIÓN Y CALEFACCIÓN" (Ciclo Inverso).

Notas sobre el funcionamiento de los modos

AUTO:

MODELO DE REFRIGERACIÓN

- Cuando la temperatura de la habitación sea 4 °F más alta que la temperatura seleccionada, el aparato alternará los modos de refrigeración y deshumectación.
- Durante el modo de deshumectación, si se tiene seleccionada la función ventilador (FAN), ésta cambiará a refrigeración mínima (LOW), suave y fresca, y es posible que el ventilador de la habitación deje de girar momentáneamente.
- Si el modo seleccionado automáticamente por el aparato no es el que desea, consulte la página 6 y elija uno de los modos de funcionamiento (refrigeración, deshumectación o ventilador (COOL, DRY, FAN)).

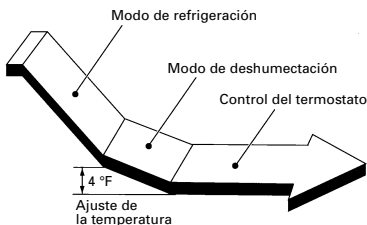

AUTO (*SELECCIÓN AUTOMÁTICA):

MODELO DE REFRIGERACIÓN Y CALEFACCIÓN (Ciclo Inverso)

- Cuando se elige el MODO AUTOMÁTICO, el acondicionador de aire selecciona el modo de funcionamiento (refrigeración o calefacción) según sea la temperatura de la habitación.
- Cuando se inicia el MODO AUTOMÁTICO, el ventilador funciona a velocidad muy lenta durante un minuto más o menos, y durante este tiempo el aparato detecta las condiciones de la sala y selecciona el modo de funcionamiento adecuado.
- Cuando el acondicionador de aire haya ajustado, aproximadamente, la temperatura de la habitación a la fijada en el termostato, iniciará el modo de funcionamiento monitor. En este modo, el ventilador funcionará lentamente. Si posteriormente cambia la temperatura de la sala, el acondicionador de aire seleccionará de nuevo el modo de funcionamiento pertinente (refrigeración o deshumectación) para hacer que la temperatura de la habitación se ajuste a la del termostato. (La variación entre la temperatura del termostato y la fijada por el modo de funcionamiento monitor es de ± 4 °F).
- Si el modo seleccionado automáticamente por el aparato no es el que desea, consulte la página 6 y elija uno de los modos de funcionamiento (calefacción, refrigeración, deshumectación o ventilador (HEAT, COOL, DRY, FAN)).

*Calefacción:

- Se emplea para calentar la sala.
- Cuando se selecciona el modo de calefacción, el acondicionador de aire funcionará con una velocidad del ventilador muy baja de 3 a 5 minutos, después de lo cual cambiará al ajuste seleccionado del ventilador. Este periodo de tiempo está provisto para permitir a la unidad interior calentarse antes de comenzar la operación completa.
- Cuando la temperatura de la sala es muy baja, puede formarse escarcha en la unidad exterior, y puede reducirse el rendimiento. Para sacar esta escarcha, el aparato se establece automáticamente en el ciclo de desescarche de vez en cuando. Durante el funcionamiento de desescarche automático, la lámpara indicadora (roja) de funcionamiento (OPERATION) parpadea, y el funcionamiento de calefacción se interrumpe.

Refrigeración:

- Se emplea para refrigerar la sala.

Deshumectación:

- Se emplea para enfriar un poco mientras se deshumecta la sala.
- No podrá calentar la sala durante el modo de deshumectación.
- Durante el modo de deshumectación, el aparato funcionará a baja velocidad; para poder ajustar la humedad de la sala, es posible que el ventilador de la unidad interior se pare de vez en cuando. Además, el ventilador puede funcionar a velocidad muy baja cuando se detecta la humedad de la sala.
- La velocidad del ventilador no podrá cambiarse manualmente cuando se haya seleccionado el modo de deshumectación.

Ventilación:

- Se emplea para hacer circular el aire por la sala.

* Durante el modo de calefacción:

Ajuste el termostato a un ajuste de la temperatura que sea más alto que la temperatura actual de la sala. El modo de calefacción no funcionará si se ajusta el termostato más bajo que la temperatura actual de la sala.

Durante el modo refrigeración/deshumectación:

Ajuste el termostato a un ajuste de la temperatura que sea más bajo que la temperatura actual de la sala. Los modos de refrigeración y deshumectación no funcionarán si se ajusta el termostato más alto que la temperatura actual de la sala (en el modo de refrigeración, sólo funcionará el ventilador).

Durante el modo de ventilación:

No podrá emplear el aparato para la calefacción ni refrigeración de la sala.

FUNCIONAMIENTO CON TEMPORIZADOR

Las instrucciones sobre el modo calefacción (*) sólo sirven para el "MODELO DE REFRIGERACIÓN Y CALEFACCIÓN" (Ciclo Inverso). Antes de utilizar la función del temporizador, asegúrese de que el mando a distancia esté ajustado a la hora correcta (vea la página 5).

Para emplear el temporizador de conexión (ON) y de desconexión (OFF)

1 Presione el botón de marcha/paro (START/STOP) (si el aparato ya está funcionando, pase al paso 2).

Se encenderá la lámpara de funcionamiento (OPERATION) roja de la unidad interior.

2 Presione el botón del temporizador (TIMER) para seleccionar el funcionamiento de temporizador de conexión (ON) o de desconexión (OFF).

Cada vez que se presione el botón, la función del temporizador cambiará en el orden siguiente:

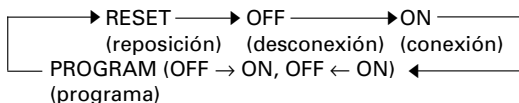

Se encenderá la lámpara del temporizador (TIMER) verde de la unidad interior.

3 Emplee los botones de ajuste de la hora (SET TIME) para ajustar la hora de conexión (ON) y la de desconexión (OFF) deseadas.

Ajuste la hora mientras parpadea la visualización de la hora (el parpadeo continuará durante cinco segundos).

Botón +: Presiónelo para hacer avanzar la hora.

Botón -: Presiónelo para hacer retroceder la hora.

Unos cinco segundos después, reaparecerá toda la visualización.

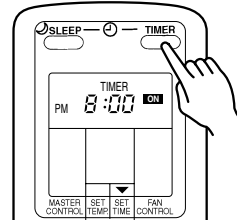

Para cancelar el temporizador

Emplee el botón del temporizador (TIMER) para seleccionar "TIMER RESET".

El acondicionador de aire retornará al funcionamiento normal.

Para cambiar el ajuste del temporizador

Lleve a cabo los pasos 2 y 3.

Para detener el funcionamiento del acondicionador de aire mientras el temporizador está funcionando

Presione el botón de marcha/paro (START/STOP).

Para cambiar las condiciones de funcionamiento

Si desea cambiar las condiciones de funcionamiento (modo, velocidad del ventilador, ajuste del termostato) después de haber hecho el ajuste del temporizador, espere a que reaparezca toda la visualización, y presione los botones apropiados para cambiar el funcionamiento como desee.

Empleo del temporizador programable

1 Presione el botón de marcha/paro (START/STOP) (si el aparato ya está funcionando pase al paso 2).

Se encenderá la lámpara de funcionamiento (OPERATION) roja de la unidad interior.

2 Ajuste las horas deseadas del temporizador de desconexión (OFF) y del de conexión (ON).

Vea la sección de "Para emplear el temporizador de conexión (ON) y de desconexión (OFF)" para ajustar el modo y las horas deseadas.

Al cabo de cinco segundos, volverá a aparecer toda la pantalla. Se encenderá la lámpara verde del temporizador (TIMER) de la unidad interior.

3 Presione el botón del temporizador (TIMER) para seleccionar el funcionamiento con temporizador programado (PROGRAM) (se visualizará OFF → ON u OFF ← ON).

La visualización mostrará alternadamente "OFF-timer" (temporizador de desconexión) y "ON-timer" (temporizador de conexión), y cambie entonces para que se muestre el ajuste de la hora de la primera función.

- El temporizador programable iniciará el funcionamiento. (Si se ha seleccionado el temporizador de conexión (ON) para funcionar primero, el aparato dejará de funcionar en este punto.)

Unos cinco segundos después, reaparecerá toda la visualización.

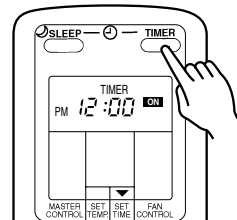

Para cancelar el temporizador

Emplee el botón TIMER para seleccionar "TIMER RESET".

El acondicionador de aire retornará al funcionamiento normal.

Para cambiar los ajustes del temporizador

1. Siga las instrucciones dadas en la sección "Para emplear el temporizador de conexión (ON) y de desconexión (OFF)" para seleccionar el ajuste del temporizador que desee cambiar.
2. Presione el botón del temporizador (TIMER) para seleccionar OFF → ON u OFF ← ON.

Para detener el funcionamiento del acondicionador de aire mientras el temporizador está funcionando

Presione el botón de marcha/paro (START/STOP).

Para cambiar las condiciones de funcionamiento

Si desea cambiar las condiciones de funcionamiento (modo, velocidad del ventilador, ajuste del termostato), después de realizar el ajuste del temporizador, espere a que reaparezca toda la visualización, y presione entonces los botones apropiados para cambiar la condición de funcionamiento deseada.

FUNCIONAMIENTO CON TEMPORIZADOR

Notas sobre el temporizador programable

- El temporizador programable le permite integrar las funciones del temporizador de desconexión y del temporizador de conexión en una sola secuencia. La secuencia puede ser de una transición del temporizador de desconexión al de conexión, o desde el temporizador de conexión al de desconexión, dentro de un período de veinticuatro horas.
- La primera función del temporizador será la que se ha ajustado más próxima a la hora actual. El orden de funcionamiento se indica con la flecha de la visualización del mando a distancia (OFF → ON, u OFF ← ON).
- Un ejemplo del temporizador programable podría ser para que el acondicionador de aire se pare automáticamente (temporizador de desconexión) después de irse a dormir, y se ponga en funcionamiento (temporizador de conexión) automáticamente por la mañana antes de levantarse.

Notas sobre el temporizador de conexión (ON timer)

- La función temporizador está pensada para hacer que la habitación tenga una temperatura agradable a la hora fijada; así pues, el aparato inicia el funcionamiento de manera automática antes de la hora determinada para que la habitación alcance la temperatura deseada a la hora indicada en el temporizador.
- El aparato empezará a funcionar con mayor antelación cuanto más calor haga en verano y más frío en invierno.
- * Durante el modo calefacción ..de 45 a 10 minutos antes de la hora determinada.
Durante el modo refrige- de 20 a 10 minutos antes ración/deshumectación de la hora determinada.
Durante el modo ventilador a la hora determinada.

FUNCIONAMIENTO DEL TEMPORIZADOR (SLEEP) DE DESCONEXIÓN AUTOMÁTICA

Las instrucciones sobre el modo calefacción (*) sólo sirven para el "MODELO DE REFRIGERACIÓN Y CALEFACCIÓN" (Ciclo Inverso). A diferencia de otras funciones del temporizador, el temporizador de desconexión automática (SLEEP) se usa para ajustar la duración del tiempo hasta que se para el funcionamiento del acondicionador de aire.

Empleo del temporizador (SLEEP) de desconexión automática

Mientras el acondicionador de aire está en funcionamiento o parado, presione el botón de desconexión automática (SLEEP). Se enciende la lámpara de funcionamiento (OPERATION) roja de la unidad interior y la lámpara del temporizador (TIMER) verde.

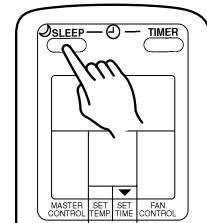

Para cambiar los ajustes del tiempo

Presione otra vez el botón de desconexión automática (SLEEP) y ajuste el tiempo empleando los botones de ajuste de la hora.

Ajuste el tiempo mientras parpadea la visualización de la hora (el parpadeo continuará durante cinco segundos).

- Botón (+): Presiónelo para hacer avanzar la hora.
- Botón (-): Presiónelo para hacer retroceder la hora.

Unos cinco segundos después, reaparecerá toda la visualización.

Para cancelar el temporizador:

Emplee el botón TIMER para seleccionar "TIMER RESET". El acondicionador de aire retornará al funcionamiento normal.

Para detener el funcionamiento del acondicionador de aire mientras el temporizador está funcionando:

Presione el botón de marcha/paro (START/STOP).

Notas sobre el temporizador de desconexión automática (SLEEP)

Para evitar calor o frío excesivos mientras está durmiendo, la función del temporizador de desconexión automática (SLEEP) modifica automáticamente el ajuste del termostato de acuerdo con el ajuste del tiempo. Cuando ha transcurrido el tiempo ajustado, el acondicionador de aire se para por completo.

*Durante el funcionamiento de calefacción:

Una vez seleccionada la función "SLEEP", la temperatura de ajuste (termostato) baja automáticamente 2 °F cada 30 min. Cuando la temperatura ha descendido un total de 8 °F, éste se mantiene hasta que transcurre el tiempo programado y la unidad se desconecta.

Durante el funcionamiento de refrigeración/deshumectación:

Una vez seleccionada la función "SLEEP" la temperatura de ajuste (termostato) sube automáticamente 2 °F cada 60 min. Cuando la temperatura de ajuste (termostato) ha ascendido un total de 4 °F, ésta se mantiene hasta que transcurre el tiempo programado y la unidad se desconecta.

Ajuste del temporizador (SLEEP) de desconexión automática

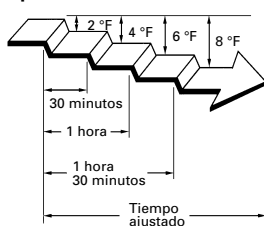

Ajuste del temporizador (SLEEP) de desconexión automática

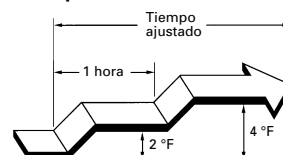

AJUSTE DE LA DIRECCIÓN DE CIRCULACIÓN DEL AIRE

Las instrucciones sobre el modo calefacción (*) sólo sirven para el “MODELO DE REFRIGERACIÓN Y CALEFACCIÓN” (Ciclo Inverso). La dirección del flujo de aire vertical (arriba-abajo) se selecciona pulsando el botón de DIRECCIÓN VERTICAL DEL FLUJO DE AIRE (AIR FLOW DIRECTION VERTICAL SET) del mando a distancia. La dirección del flujo de aire horizontal (derecha-izquierda) se selecciona pulsando el botón de DIRECCIÓN HORIZONTAL DEL FLUJO DE AIRE (AIR FLOW DIRECTION HORIZONTAL SET) del mando a distancia.

Ajuste de la dirección vertical del aire

Presione el botón de dirección del flujo de aire (AIR FLOW DIRECTION).

Cada vez que se presiona el botón, el margen de dirección del aire cambia de la forma siguiente:



Tipos de ajustes de la dirección del flujo de aire:

- ①,②,③ : Durante los modos de refrigeración/deshumectación
- ①,②,③,④,⑤: * Durante el modo de calefacción

La visualización del mando no cambia.

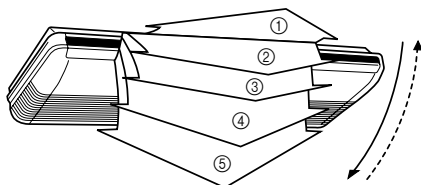

Fig. 7

- Emplee los ajustes de la dirección del aire dentro de los márgenes arriba mostrados.
- La dirección del flujo de aire vertical se ajusta automáticamente, de acuerdo con el tipo de funcionamiento seleccionado.
Flujo horizontal ① : Durante el modo de refrigeración/deshumectación
Flujo descendente ⑤: * Durante el modo de calefacción
- Durante el funcionamiento en el modo automático (AUTO), el primer minuto después de haberse puesto en funcionamiento, el flujo de aire será horizontal ①; la dirección del aire no podrá ajustarse durante este período.

Ajuste horizontal de la dirección del aire

Presione el botón de dirección horizontal del flujo de aire (AIR FLOW DIRECTION HORIZONTAL SET).

Cada vez que se presiona este botón la dirección del aire cambia de la forma siguiente:



La pantalla del mando a distancia no cambia.

Palas deflectoras de la derecha/
izquierda (RIGHT/LEFT)

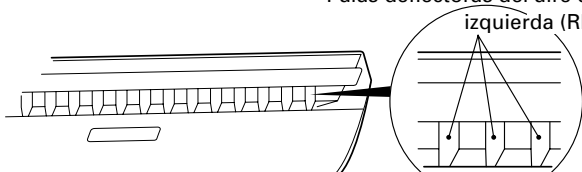

- Emplee los ajustes de la dirección del aire en el orden expuesto anteriormente.

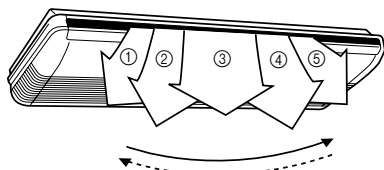
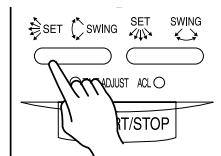

Fig. 8

⚠ ¡PELIGRO!

No ponga nunca los dedos ni otros objetos extraños dentro de los orificios de salida, porque ello puede ocasionar lesiones personales.

- Utilice siempre el botón de dirección del flujo de aire (AIR FLOW DIRECTION) del mando del aparato para ajustar la dirección de las lamillas deflectoras de la dirección del aire (arriba/abajo (UP/DOWN)) o de las lamillas deflectoras (derecha-izquierda (RIGHT/LEFT)). Si se intenta moverlas manualmente, puede producirse una operación incorrecta; en este caso, pare el funcionamiento y vuelva a comenzar. Las lamillas deflectoras deben empezar a funcionar correctamente otra vez.
- Durante el funcionamiento de refrigeración y de deshumectación, no muevas las lamillas deflectoras del flujo de aire en el margen ④ a ⑤, durante períodos prolongados de tiempo, porque el vapor del agua puede condensarse cerca de los puertos de salida y pueden caer gotas de agua del acondicionador de aire.
- Cuando se utiliza en una sala con niños, ancianos, o enfermos, la dirección del aire y la temperatura de la sala deben ajustarse teniendo en cuenta las circunstancias.



Ejemplo: Selección de dirección vertical del aire

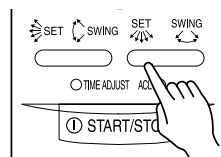

Ejemplo: Selección de dirección horizontal del aire

FUNCIONAMIENTO DE VAIVÉN

Inicie el funcionamiento del acondicionador de aire antes de efectuar este procedimiento.

Para seleccionar el funcionamiento de vaivén (SWING) vertical

Presione el botón de dirección vaivén del flujo de aire vertical (AIR FLOW DIRECTION VERTICAL SWING).

La lámpara indicadora de vaivén vertical (VERTICAL SWING) (naranja) se encenderá. En este modo, las lamas deflectoras (arriba-abajo (UP/DOWN)) de la dirección del aire funcionarán automáticamente en vaivén (SWING) para dirigir el aire hacia arriba y hacia abajo.

Para detener el funcionamiento de vaivén (SWING) vertical

Presione el botón de dirección vertical del vaivén de flujo de aire (AIR FLOW DIRECTION VERTICAL SWING) otra vez.

La lámpara indicadora de vaivén (SWING) naranja se apagará. La dirección del flujo de aire volverá a ser la seleccionada antes del vaivén.

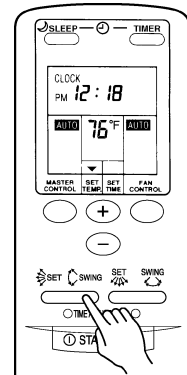

Ejemplo: Selección de vaivén vertical

Observaciones sobre el funcionamiento del vaivén del flujo de aire vertical

- El margen de vaivén está relacionado con la dirección del flujo del aire actualmente ajustada.

Ajuste de la dirección del flujo de aire	Ciclo seguido por el vaivén
①	de ① a ③
②	de ① a ③
③	de ② a ④
④	de ③ a ⑤
⑤	de ① a ⑤ (todos)

Ciclo de la dirección de aire (véase p.10, Fig. 7)

- Si el orden del vaivén no es el deseado utilice el botón de DIRECCIÓN VERTICAL DEL FLUJO DE AIRE (AIR FLOW DIRECTION VERTICAL SET) del mando a distancia para cambiarlo.
- El funcionamiento de vaivén puede detenerse temporalmente cuando el ventilador del acondicionador de aire no esté en funcionamiento, o cuando funcione a velocidades muy lentas.
- En los modos de refrigeración o deshumectación, no ponga en funcionamiento las lamas deflectoras del aire (arriba/abajo - UP/DOWN); en el ciclo de calefacción (④ a ⑤), no lo haga durante períodos prolongados ya que el vapor de agua podría condensarse cerca de los puertos de salida y el acondicionador de aire podría llegar a gotear.

Para seleccionar el funcionamiento de vaivén (SWING) horizontal

Presione el botón de dirección de vaivén del flujo de aire horizontal (AIR FLOW DIRECTION HORIZONTAL SWING).

La lámpara indicadora de vaivén vertical (VERTICAL SWING) (naranja) se encenderá. En este modo, las lamas deflectoras (derecha-izquierda (RIGHT/LEFT)) de la dirección del aire funcionarán automáticamente en vaivén para dirigir el aire hacia la derecha y hacia la izquierda.

Para detener el funcionamiento de vaivén (SWING) horizontal

Presione el botón de dirección de vaivén del flujo de aire horizontal (AIR FLOW DIRECTION HORIZONTAL SET) otra vez.

La lámpara indicadora de vaivén horizontal (HORIZONTAL SWING) se apagará. La dirección del flujo de aire volverá a ser la seleccionada antes del vaivén.

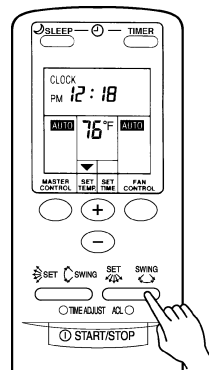

Ejemplo: Selección de vaivén horizontal

Observaciones sobre el funcionamiento del vaivén del flujo de aire horizontal

- El ciclo del vaivén depende de la dirección del flujo de aire que se haya seleccionado.

Ajuste de la dirección del flujo de aire	Ciclo seguido por el vaivén
①	de ① a ⑤ (todos)
②	de ① a ③
③	de ② a ④
④	de ③ a ⑤
⑤	de ① a ⑤ (todos)

Ciclo de la dirección de aire (véase p.10, Fig. 8)

- Si el orden del vaivén no es el deseado utilice el botón de DIRECCIÓN HORIZONTAL DEL FLUJO DE AIRE (AIR FLOW DIRECTION HORIZONTAL SET) del mando a distancia para cambiarlo.
- El funcionamiento del vaivén (SWING) puede detenerse temporalmente cuando el ventilador del acondicionador de aire no esté en funcionamiento, o cuando funcione a velocidades muy lentas.

FUNCIONAMIENTO MANUAL Y AUTOMÁTICO

Emplee el funcionamiento manual/automático (MANUAL AUTO) en el caso de que se pierda el mando a distancia o de que no pueda utilizarse.

Cómo emplear los controles de la unidad principal

Presione el botón de funcionamiento manual/automático (MANUAL AUTO) del panel de control de la unidad principal.

Para detener el funcionamiento, presione el botón MANUAL AUTO otra vez.

⚠ ¡PRECAUCIÓN!

Para retirar el filtro de aire, levántelo agarrándolo por la empuñadura mientras lo tira hacia usted.

- Cuando se haga funcionar el acondicionador de aire con los controles de la unidad principal, funcionará en el mismo modo que el modo AUTO seleccionado en el mando a distancia (vea la página 7).
- La velocidad seleccionada del ventilador será la de "AUTO", y el ajuste del termostato 74 °F.

LIMPIEZA Y MANTENIMIENTO

⚠ ¡PRECAUCIÓN!

- Antes de limpiar la unidad, asegúrese de parar el funcionamiento del acondicionador de aire y de desconectar la alimentación.
- Desconecte el interruptor principal de alimentación.

Limpieza del filtro de aire

1. Tire de los filtros de aire hacia arriba para extraerlos.

Para retirar el filtro de aire, levántelo agarrándolo por la empuñadura mientras lo tira hacia usted.

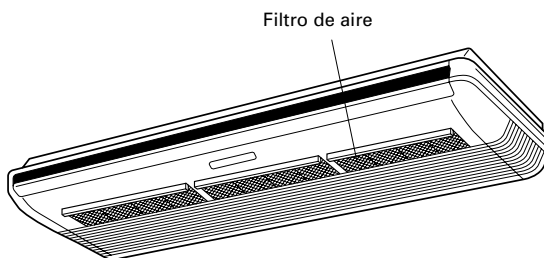

2. Limpie los filtros de aire.

Extraiga el polvo de los filtros de aire con un aspirador o lavándolo. Después de lavarlo, deje secar bien los filtros en un lugar en el que no toque la luz del sol.

3. Vuelva a encajar los filtros de aire a la rejilla de entrada.

Los filtros de aire encajan en la parte interior de la rejilla de entrada.

- Emplee una aspiradora para sacar el polvo acumulado del filtro de aire, o lávelo con una solución de detergente suave y agua tibia. Si lo ha lavado, séquelo bien en un lugar a la sombra antes de volverlo a instalar en el acondicionador de aire.
- Si se deja acumular el polvo en el filtro de aire, se reducirá el flujo de aire, reduciendo la eficacia del funcionamiento y aumentando el ruido.
- Durante los períodos de empleo normal, los filtros de aire deberán limpiarse cada cuatro semanas.

- Cuando se usa durante períodos prolongados de tiempo, puede acumularse suciedad en el interior de la unidad, reduciendo su rendimiento. Recomendamos inspeccionar regularmente la unidad además de la limpieza y cuidados regulares. Para más información, consulte al personal de servicio autorizado.
- Cuando limpie el exterior de la unidad, no emplee nunca agua que esté más caliente de 104 °F, agentes abrasivos fuertes o agentes volátiles como por ejemplo bencina o disolventes.
- No exponga el cuerpo de la unidad a insecticidas ni rociadores para el cabello líquidos.
- Cuando no se proponga emplear el aparato durante períodos prolongados (un mes o más), haga funcionar el aparato durante medio día aproximadamente para asegurarse de que las partes internas quedan bien secas.

SELECCIÓN DEL CÓDIGO DE SEÑALES DEL MANDO A DISTANCIA

Cuando se instalen dos o más acondicionadores de aire en una habitación y el mando a distancia active un acondicionador de aire equivocado, cambie el código de señales del mando a distancia para que active solamente el acondicionador de aire que desea ajustar (cuatro selecciones posibles).

Cuando se instalen dos o más acondicionadores de aire en una habitación, póngase en contacto con el vendedor de su equipo para ajustar los códigos de señales de los acondicionadores de aire.



Selección del código de señales del mando a distancia

Siga los siguientes pasos para seleccionar el código de señales del mando a distancia. (El acondicionador de aire no puede recibir un código de señales si no ha sido ajustado para ello).

1 Presione el botón de marcha/paro (START/STOP) (Fig. 4 ⑰) sólo hasta que aparezca el reloj en la pantalla del mando a distancia.

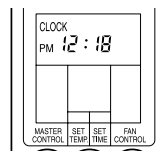

2 Presione el botón de control de funciones (MASTER CONTROL) (Fig. 4 ⑱) durante al menos cinco segundos para ver el código de señales actual (inicialmente ajustado a A).

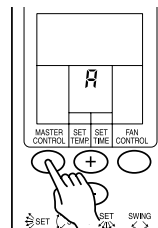

3 Presione los botones + / - (Fig. 4 ⑲) para cambiar el código de señales entre A → B → C → D. Iguale el código de la pantalla con el código de señales del acondicionador de aire.

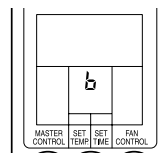

4 Presione de nuevo el botón de control de funciones (MASTER CONTROL) para volver a ver el reloj. El código de señales cambiará.

Si no se presiona ningún botón 30 segundos después de aparecer el código de señales, el sistema vuelve a mostrar el reloj. En este caso, comience de nuevo desde el paso 1.

El código de señales del acondicionador de aire se ajusta al código de señales A antes de ser entregado. Póngase en contacto con el vendedor de su equipo para cambiar el código de señales.

El mando a distancia se reajusta al código de señales A cuando se cambian las pilas del mando a distancia. Si utiliza un código de señales distinto al código A, reajuste dicho código después de cambiar las pilas. Si desconoce el ajuste del código de señales del acondicionador de aire, pruebe todos los códigos (A → B → C → D) hasta que encuentre el código que activa el acondicionador de aire.

LOCALIZACIÓN DE AVERÍAS

Las instrucciones sobre el modo calefacción (*) sólo sirven para el “MODELO DE REFRIGERACIÓN Y CALEFACCIÓN” (Ciclo Inverso).



En el caso de un mal funcionamiento (olor a quemado, etc.), detenga inmediatamente el funcionamiento, desenchufe la clavija de alimentación, y consulte al personal de servicio cualificado. Si sólo se desconecta el interruptor de alimentación del aparato, no se desconectará por completo de la fuente de alimentación. Asegúrese siempre de desenchufar la clavija de alimentación o de desconectar el disyuntor para asegurarse de que la alimentación se ha desconectado por completo.

Antes de solicitar el servicio técnico, efectúe las comprobaciones siguientes:

	Síntoma	Problema	Vea la página
FUNCIONES NORMALES	No se pone inmediatamente en funcionamiento:	<ul style="list-style-type: none"> ● Si se para el aparato y se pone inmediatamente en funcionamiento otra vez, el compresor no funcionará durante unos 3 minutos para evitar que se quemen los fusibles. ● Siempre que se desenchufa la clavija de alimentación y se vuelve a enchufar a una toma de corriente, se activa el circuito de protección durante unos 3 minutos evitando el funcionamiento del aparato durante este período de tiempo. 	—
	Se oye ruido:	<ul style="list-style-type: none"> ● Durante el funcionamiento inmediatamente después de haberlo parado, puede oírse sonido de agua circulando por los tubos del acondicionador de aire. Además, puede notarse ruido durante 2 a 3 minutos después de la puesta en funcionamiento (sonido de circulación del refrigerante). ● Durante el funcionamiento, es posible que se oiga un pequeño chirrido. Este sonido se debe a una pequeña expansión y contracción de la cubierta frontal debido a los cambios de temperatura. 	—
		*● Durante el funcionamiento de la calefacción, puede oírse un chisporroteo de forma ocasional. Este sonido es debido a la función de descongelación automática.	15
	Olores:	<ul style="list-style-type: none"> ● Es posible que la unidad interior emita ciertos olores. Se deben a los olores de la sala (muebles, tabaco, etc.) que ha absorbido el acondicionador de aire. 	—
	Se emite humedad o vapor:	<ul style="list-style-type: none"> ● Durante el funcionamiento de refrigeración y deshumectación, es posible que se aprecie un poco de neblina saliendo de la unidad interior. Se debe al enfriamiento súbito del aire de la sala por el aire emitido por el acondicionador de aire, produciendo condensación y niebla. 	—
		*● Durante el funcionamiento de la calefacción, puede que se detenga el ventilador de la unidad exterior, y puede emitirse vapor desde el aparato. Esto se debe a la función de descongelación automática.	15
	El flujo de aire es débil o se para:	*● Cuando se inicia el modo de calefacción, la velocidad del ventilador es temporalmente muy baja, para dejar que las partes internas se calienten.	—
		*● Durante el funcionamiento de calefacción, si la temperatura de la sala aumenta por encima del ajuste del termostato, la unidad exterior se parará y la unidad interior funcionará con una velocidad muy lenta del ventilador. Si desea calentar más la habitación, configure el termostato a un ajuste mayor.	
		*● Durante el funcionamiento de calefacción, la unidad parará momentáneamente el funcionamiento (entre 7 y 15 minutos) cuando se active el modo de desescarche automático. Durante el funcionamiento de desescarche automático, la lámpara indicadora de funcionamiento (OPERATION) parpadea.	15
		● Es posible que el ventilador funcione a velocidad muy lenta durante el modo de deshumectación o cuando el aparato está monitorizando la temperatura de la sala.	6
● Durante el funcionamiento automático (AUTO) de monitorización, el ventilador funcionará a velocidad muy lenta.		6	
Se produce agua desde la unidad exterior:	*● Durante el funcionamiento de la calefacción, se puede producir agua en la unidad exterior debido a la función de descongelación automática.	15	

LOCALIZACIÓN DE AVERÍAS

Las instrucciones sobre el modo calefacción (*) sólo sirven para el "MODELO DE REFRIGERACIÓN Y CALEFACCIÓN" (Ciclo Inverso).

	Síntoma	Puntos a comprobar	Vea la página
COMPRUEBE OTRA VEZ	No funciona:	<ul style="list-style-type: none"> ● ¿Se ha desenchufado la clavija de alimentación de la toma de corriente? ● ¿Ha ocurrido un fallo de la red de alimentación? ● ¿Se ha quemado un fusible o se ha disparado un disyuntor? 	—
		<ul style="list-style-type: none"> ● ¿Funciona el temporizador? 	8 a 9
	Refrigeración (o *Calefacción) insuficiente:	<ul style="list-style-type: none"> ● ¿Está sucio el filtro de aire? ● ¿Están obstruidos el orificio de salida o la rejilla de entrada del acondicionador de aire? ● ¿Realizó correctamente los ajustes de la temperatura de la sala (termostato)? ● ¿Hay alguna puerta o ventana abierta? ● En el caso de refrigeración, ¿hay alguna ventana que deja entrar la luz del sol? (Cierre las cortinas.) ● En el caso del funcionamiento de refrigeración, ¿hay aparatos y ordenadores dentro de la habitación o hay demasiada gente en la habitación? 	—
	La unidad funciona de forma diferente del ajuste del mando a distancia:	<ul style="list-style-type: none"> ● ¿Se han agotado las pilas del mando a distancia? ● ¿Se han insertado correctamente las pilas del mando a distancia? 	5
	Señal no recibida después de cambiar las pilas del mando a distancia:	<ul style="list-style-type: none"> ● ¿Está utilizando un código de señales distinto al código A? 	13

Si el problema persiste después de efectuar estas comprobaciones o nota olor a quemado o parpadea la lámpara indicadora del temporizador (TIMER), pare inmediatamente el funcionamiento, desconecte el disyuntor y consulte el servicio técnico autorizado.

CONSEJOS PARA EL FUNCIONAMIENTO

Las instrucciones sobre el modo calefacción (*) sólo sirven para el "MODELO DE REFRIGERACIÓN Y CALEFACCIÓN" (Ciclo Inverso).

Funcionamiento y rendimiento

*Rendimiento de calefacción

- Este acondicionador de aire utiliza un principio de bomba de calor, que absorbe el calor del aire exterior y lo transporta al interior. Como resultado, su capacidad de calefacción se reduce a medida que la temperatura exterior baja. Si considera que el calor producido es insuficiente, le recomendamos que utilice el acondicionador de aire junto con otros sistemas de calefacción.
- Los acondicionadores del tipo de bomba de calor utilizan la recirculación del aire caliente para calentar la habitación. Como resultado, se precisa de cierto tiempo después de la puesta en funcionamiento para calentar todo el local.

*Cuando la temperatura de dentro y de fuera son altas

- Cuando tanto la temperatura interior como la exterior son altas durante el uso del modo de calefacción, el ventilador de la unidad exterior puede pararse de vez en cuando.

*Desescarche automático controlado por microordenador

- Cuando la temperatura del aire exterior es baja y la humedad alta, el empleo de la función de calefacción puede causar la aparición de hielo dentro de la unidad exterior, reduciendo el rendimiento.
Para evitar esta situación, se emplea un microordenador automático incorporado, y cuando es necesario, se activa el modo de desescarche. Si se forma escarcha, se produce una interrupción momentánea del acondicionador de aire y el circuito de desescarche funciona brevemente (de 4 a 15 minutos).
Durante el funcionamiento de desescarche automático, la lámpara indicadora (roja) de funcionamiento (OPERATION) parpadea.

Enfriando bajo del ambiente

- Cuando la temperatura exterior desciende, los ventiladores de la unidad exterior pueden pasar a baja velocidad.

CONSEJOS PARA EL FUNCIONAMIENTO

Reinicio automático

En el caso de una interrupción de la alimentación

- La alimentación del acondicionador de aire ha estado interrumpida debido a un corte de la red de alimentación. Luego, el acondicionador de aire se reiniciará automáticamente en su modo anterior al reponerse la alimentación.
- Si el corte de la red de alimentación ocurre mientras el temporizador está funcionando, el temporizador se repondrá y la unidad empezará a funcionar (o dejará de funcionar) al ajuste nuevo del temporizador. En el caso de ocurrir este tipo de falla del temporizador, el indicador TIMER parpadeará (vea la página 4).
- El empleo de otros electrodomésticos (máquina de afeitarse, ...) o el empleo cerca de un transmisor de radio inalámbrico puede causar un funcionamiento incorrecto del acondicionador de aire. En este caso, desenchufe temporalmente la alimentación y vuelva a enchufarla y, luego, utilice el mando a distancia para reanudar el funcionamiento.



A series of horizontal dotted lines for writing, spaced evenly down the page.

Friedrich[®]

Friedrich Air Conditioning Co.
4200 N. Pan Am
San Antonio, Texas 78218 USA
Tel. (210) 357-4400 Fax (210) 357-4490
Visit us at www.friedrich.com

Free Manuals Download Website

<http://myh66.com>

<http://usermanuals.us>

<http://www.somanuals.com>

<http://www.4manuals.cc>

<http://www.manual-lib.com>

<http://www.404manual.com>

<http://www.luxmanual.com>

<http://aubethermostatmanual.com>

Golf course search by state

<http://golfingnear.com>

Email search by domain

<http://emailbydomain.com>

Auto manuals search

<http://auto.somanuals.com>

TV manuals search

<http://tv.somanuals.com>