



ROOMFOR2™

- **Owner's Manual • Mode d'emploi**
 - **Manual del propietario**
- www.gracobaby.com**

WARNING

Failure to follow these warnings and the assembly instructions could result in serious injury or death.

- **PLEASE SAVE OWNER'S MANUAL FOR FUTURE USE.**
- **ADULT ASSEMBLY REQUIRED.**
- **NEVER LEAVE** child unattended. Always keep child in view while in stroller.
- **AVOID SERIOUS INJURY** from falling or sliding out. Always use seat belt. After fastening buckles, adjust belts to get a snug fit around your child.
- **AVOID FINGER ENTRAPMENT:** Use care when folding and unfolding the stroller. Be certain the stroller is fully erected and latched before allowing your child near the stroller.
- **AVOID STRANGULATION.** DO NOT place items with a string around your child's neck, suspend strings from this product, or attach strings to toys.
- **NEVER USE STROLLER ON STAIRS** or escalators. You may suddenly lose control of the stroller or your child may fall out. Also, use extra care when going up or down a step or curb.
- **STROLLER TO BE USED** only at walking speed. Product not intended for use while jogging, skating, etc.
- **USE OF THE** front seat, bench seat or standing platform with a child weighing more than 50 lbs (22.7 kg) or taller than 45 in. (114.3 cm) will cause excessive wear and stress on the stroller.
- **TIPPING HAZARD! DO NOT OVERLOAD BENCH SEAT, FRONT SEAT OR STANDING PLATFORM PAST THE MANUFACTURERS RECOMMENDED WEIGHT RATING.**
- **TO PREVENT TIPPING,** do not place more than 3 lbs (1.4 kg) on the parent's tray.
- **TO AVOID BURNS,** never put hot liquids in the parent's tray.
- **TO PREVENT A HAZARDOUS, UNSTABLE CONDITION,** never place purses, shopping bags, parcels or accessory items on the handle or canopy.
- **TO PREVENT A HAZARDOUS, UNSTABLE CONDITION,** do not place more than 10 lbs (4.5 kg) in the storage basket. **DO NOT** use storage basket as a child carrier.
- **NEVER ALLOW YOUR STROLLER** to be used as a toy.
- **DISCONTINUE USING YOUR STROLLER** should it become damaged or broken.

WARNING

USING GRACO® INFANT CAR SEAT WITH STROLLER:

- **USE ONLY A GRACO® SNUGRIDE®, SNUGRIDE® 30, SNUGRIDE® 32, SNUGRIDE® 35, OR INFANT SAFESEAT™ CAR SEAT** with this travel system. (Not intended for use with AUTOBABY (Europe only) and ASSURA infant car seats.) Improper use of this stroller with other manufacturers' car seats may result in serious injury or death.
- **READ THE MANUAL** provided with your Graco car seat before using it with your stroller.
- Front tray **MUST** be installed in the front location to be used for the car seat.
- **ALWAYS SECURE** your child with the car seat harness when using the car seat in the stroller. If your child is already in the car seat, check that the child is secured with the harness.

MISE EN GARDE

Manquer de suivre ces avertissements et les instructions d'assemblage peut entraîner de sérieuses blessures ou un décès.

- **VEUILLEZ CONSERVER LE MODE D'EMPLOI POUR UNE UTILISATION SUBSÉQUENTE.**
- **ASSEMBLAGE PAR UN ADULTE REQUIS.**
- **NE JAMAIS LAISSER** l'enfant sans surveillance. Toujours garder l'enfant à portée de vue lorsqu'il est assis dans cette poussette.
- **ÉVITER LES BLESSURES GRAVES SUITE À UNE CHUTE OU EN GLISSANT.** Toujours se servir de la ceinture de sécurité. Après avoir attaché les boucles, ajuster les ceintures pour un ajustement serré autour de votre enfant.
- **ÉVITEZ LE COINCEMENT DES DOIGTS** Faire preuve de prudence au moment de plier ou déplier ce produit. S'assurer que la poussette est entièrement déployée et verrouillée avant de permettre à l'enfant de s'en approcher.
- **ÉVITER L'ÉTRANGLEMENT.** Il ne faut PAS placer d'articles à ficelle autour du cou d'un enfant, suspendre des cordons à ce produit ni attacher un cordon à un jouet.
- **NE JAMAIS UTILISER LA POUSSETTE DANS LES ESCALIERS** ou les escaliers mécaniques. Il y a danger de perdre la maîtrise de la poussette ou que l'enfant en tombe. Faire également preuve de prudence en montant ou descendant une marche ou une chaîne de trottoir.
- **LA POUSSETTE NE DOIT ÊTRE UTILISÉE** qu'à vitesse de marche. Ce produit n'est pas conçu pour utiliser en faisant du jogging, du patin, etc.
- **L'UTILISATION D'UNE** siège avant, le siège banquette ou se tenir debout sur la plateforme avec un enfant pesant plus de 22,7 kg (50 lb) ou d'une taille dépassant 114,3 cm (45 po) causera une usure et un stress excessifs pour la poussette.
- **DANGER DE BASCULEMENT! NE PAS SURCHARGER LE SIÈGE BANQUETTE, LE SIÈGE AVANT NI SE TENIR DEBOUT SUR LA PLATEFORME À PLUS QUE LA CLASSIFICATION DE POIDS RECOMMANDÉ PAR LES FABRICANTS.**
- **POUR ÉVITER LE BASCULEMENT,** ne pas placer plus de 1,4 kg (3 lb) dans le plateau pour adultes.
- **POUR ÉVITER LES BRÛLURES,** ne jamais mettre de contenants de liquides chauds sur le plateau pour adultes.
- **POUR ÉVITER LES CONDITIONS DANGEREUSES, INSTABLES,** ne jamais placer de sacs à main, sacs de magasinage, paquets ou accessoires sur la poignée ou l'auvent.



MISE EN GARDE

- **POUR ÉVITER LES CONDITIONS DANGEREUSES, INSTABLES**, ne pas placer plus de 4,5 kg (10 lb) dans le panier de rangement.
- **NE PAS** utiliser le panier de rangement comme porte-enfant.
- **NE JAMAIS LAISSER LA POUSSETTE** être utilisée comme jouet.
- **CESSER D'UTILISER VOTRE POUSSETTE** si elle est endommagée ou brisée.
- **UTILISATION DU PORTE-BÉBÉ GRACO® AVEC LA POUSSETTE:**

UTILISER UNIQUEMENT UN PORTE-BÉBÉ SNUGRIDE®, SNUGRIDE® 30, SNUGRIDE® 32, SNUGRIDE® 35, OU SAFESEAT™ DE GRACO®

avec ce système de voyage. (Non conçu pour utiliser avec les dispositifs de retenue pour nourrisson AUTOBABY (Europe seulement) et ASSURA.) Ne pas se conformer à toutes les mises en garde et instructions de montage peut causer des blessures corporelles sérieuses ou même la mort.

- **LIRE LE MANUEL** fourni avec votre siège de voiture Graco avant de l'utiliser avec votre poussette.
- Le plateau avant **DOIT** être installé dans le siège avant à utiliser pour le siège de voiture.

- **TOUJOURS INSTALLER** l'enfant avec le harnais du siège de voiture en utilisant le siège de voiture dans la poussette. Si votre enfant est déjà dans le siège de voiture, vérifier qu'il est bien installé avec le harnais.

ADVERTENCIA

No observar estas advertencias y las instrucciones de armado podría resultar en lesiones serias o la muerte.

- **POR FAVOR, GUARDE EL MANUAL DEL PROPIETARIO PARA USO FUTURO.**
- **REQUIERE QUE LO ARME UN ADULTO.**
- **NUNCA DEJE** al niño sin atender. Mantenga siempre al niño a la vista mientras está en el cochecito.
- **PREVENGA SERIAS LESIONES** de caídas o resbalones. Use siempre el cinturón de seguridad. Después de ajustar las hebillas, ajuste las correas para obtener un calce apretado alrededor de su niño.
- **EVITE AGARRARLE LOS DEDOS:** Tenga cuidado cuando pliega y despliega el cochecito. Asegúrese de que el cochecito esté completamente armado y trabado antes de permitir que el niño se acerque al mismo.
- **EVITE LA ESTRANGULACIÓN.** NO ponga artículos con un cordón alrededor del cuello del niño, suspenda cordones de este producto ni ponga cordones a los juguetes.
- **NUNCA USE EL COCHECITO EN ESCALERAS** o escaleras mecánicas. Podría perder repentinamente el control del cochecito o el niño podría caerse. Además, use mucho cuidado cuando sube o baja un escalón o bordillo.
- **EL COCHECITO DEBE USARSE** solamente a la velocidad del paso. El producto no debe usarse para correr, patinar, etc.
- **USAR EL** asiento delantero, el asiento estilo banco o plataforma para viajar parado con un niño que pesa más de 50 libras (22.7 kg) o una altura mayor a las 45 pulgadas (114.3 cm) causará una tensión y desgaste excesivos en el cochecito.
- **¡PELIGRO DE TUMBO! NO SOBRECARGUE EL ASIENTO ESTILO BANCO, EL ASIENTO DELANTERO O LA PLATAFORMA PARA VIAJAR PARADO POR ENCIMA DEL PESO RECOMENDADO POR EL FABRICANTE.**
- **PARA PREVENIR QUE SE TUMBE,** no ponga más de 3 libras (1.4 kg) en la bandeja para padres.
- **PARA EVITAR QUEMADURAS,** nunca ponga líquidos calientes en la bandeja para padres.
- **PARA PREVENIR UNA SITUACIÓN PELIGROSA E INESTABLE,** nunca ponga carteras, bolsas de compras, paquetes o accesorios en la manija o capota.
- **PARA PREVENIR UNA SITUACIÓN PELIGROSA E INESTABLE,** no ponga más de 10 libras (4.5 kg) en la canasta de almacenamiento.
- **NO** use la canasta de almacenamiento como transportador para niños.

ADVERTENCIA

- **NUNCA DEJE QUE SU COCHECITO** se use como un juguete.
- **DEJE DE USAR SU COCHECITO** si resulta dañado o se rompe.

USO DEL ASIENTO DE AUTOMÓVIL PARA PARA BEBÉ GRACO® CON EL COCHECITO:

- **USE SOLAMENTE UN ASIENTO DE AUTOMÓVIL PARA BEBÉ GRACO® SNUGRIDE®, SNUGRIDE® 30, SNUGRIDE® 32, SNUGRIDE® 35 O ASIENTO DE AUTOMÓVIL PARA BEBÉ SAFESEAT™** con este sistema para viajes. (No debe usarse con asiento de automóvil para bebé AUTOBABY (Europa solamente) y ASSURA). El uso inadecuado de este cochecito con el asiento de automóvil de otros fabricantes podría resultar en serias lesiones o la muerte.
- **LEA EL MANUAL** provisto con su asiento de automóvil Graco antes de usarlo con su cochecito.
- La bandeja delantera **DEBE** instalarse en el lugar del asiento delantero antes de usarla con el asiento de automóvil.
- **SUJETE SIEMPRE** a su niño con el arnés del asiento de automóvil cuando usa el asiento de automóvil en el cochecito. Si su niño ya está en el asiento de automóvil, verifique que esté sujetado con el arnés.

Parts list • Liste des pièces • Lista de las piezas

Check that you have all the parts for this model **BEFORE** assembling your product. If any parts are missing, call Customer Service.

Vérifiez que vous avez toutes les pièces pour ce modèle **AVANT** d'assembler votre produit. S'il vous manque des pièces, communiquez avec notre service à la clientèle.

Verifique que tiene todas las piezas de este modelo **ANTES** de armar su producto. Si falta alguna pieza, llame al Departamento de Servicio al Cliente.

No tools required.

Aucun outil requis.

No herramientas necesarias.

All models • Tous modèles • Todos modelos

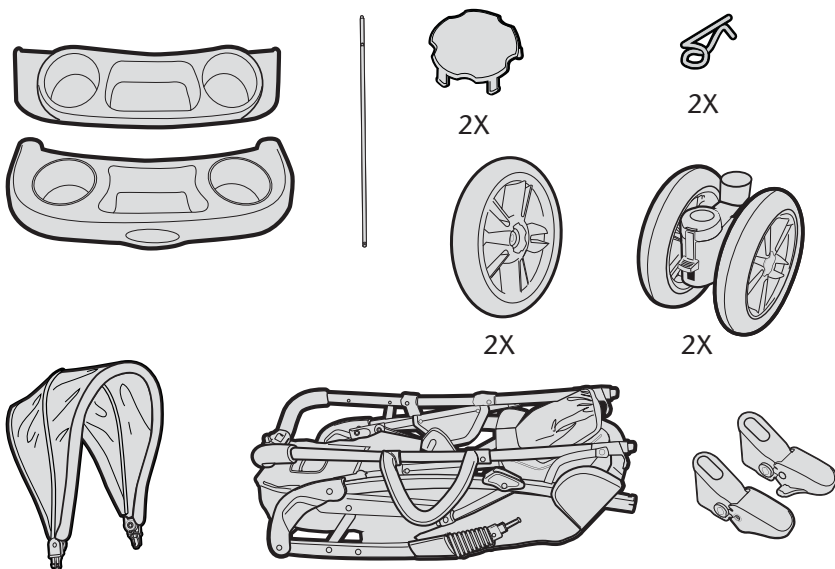

On certain models • Sur certains modèles • En ciertos modelos



To Open Stroller

- Ouvrir la poussette
- Abrir el cochecito

Be sure to place stroller on top of a piece of card board or some other protective cover to prevent any damage to floor.

Assurez-vous de placer la poussette sur un morceau de carton ou un autre revêtement de protection pour prévenir tout dégât au plancher.

Asegúrese de poner el cochecito sobre un pedazo de cartón o algún otro material de protección para prevenir dañar el piso.

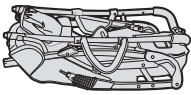

1

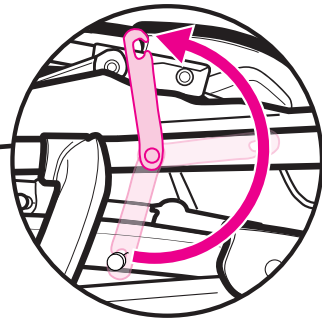
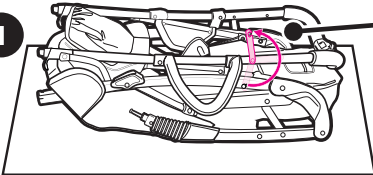

2

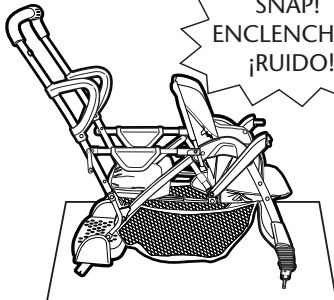
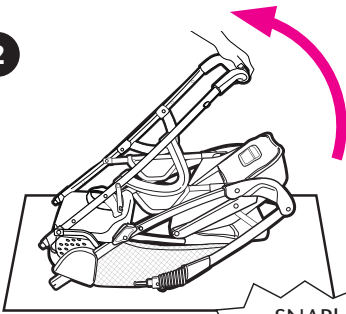

SNAP!
ENCLENCHEZ!
¡RUIDO!

CHECK that the stroller is completely latched open every time you open the stroller and before continuing with the rest of the assembly steps.

VÉRIFIER que la poussette est entièrement verrouillée en position ouverte à chaque ouverture et avant d'effectuer les autres étapes du montage.

VERIFIQUE que el cochecito esté completamente abierto y trabado cada vez que lo abre y antes de continuar los pasos de ensamblaje restantes.

3

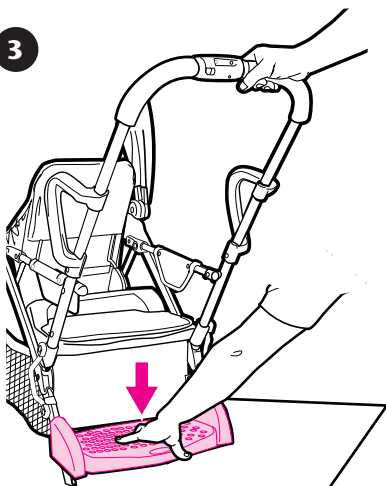

SNAP!
ENCLENCHEZ!
¡RUIDO!

Push the platform down until it snaps into place.

Pousser la plateforme jusqu'à ce qu'elle s'enclenche en place.

Empuje la plataforma hacia abajo hasta que se trabe en su lugar.

4

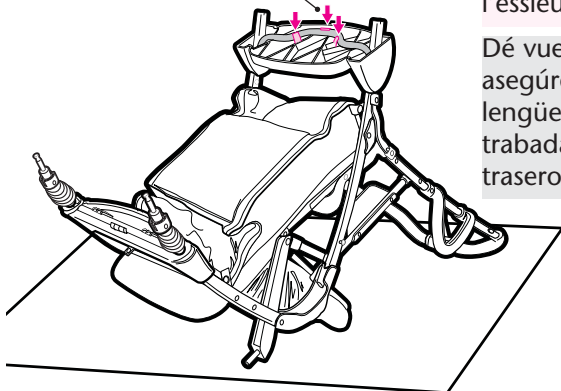
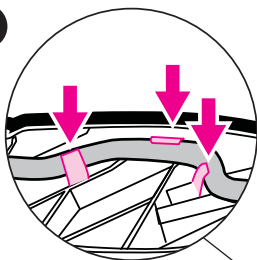

Flip stroller upside down as shown, and make sure all 3 plastic tabs are snapped around the rear axle.

Retourner la poussette tel qu'illustré et s'assurer que les 3 languettes de plastique sont bien attachées autour de l'essieu arrière.

Dé vuelta al cochecito y asegúrese que todas las 3 lengüetas de plástico estén trabadas alrededor del eje trasero.

Rear Wheels • Les roues arrière • Las ruedas traseras

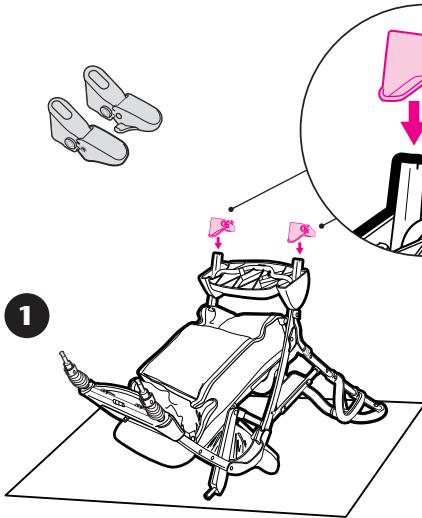

Brake levers point toward rear of stroller.
Leviers des freins vers l'arrière de la poussette.

Las palancas del freno deben apuntar hacia la parte trasera del cochecito.

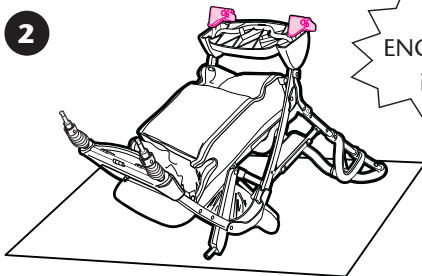

SNAP!
ENCLENCHEZ!
¡RUIDO!

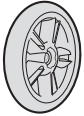

2X

3

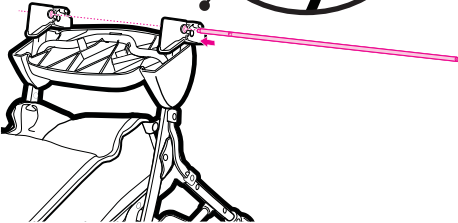
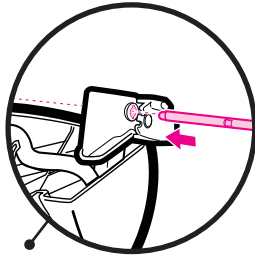

Insert axle rod through axle opening. Axle key must line up with key holes.

Insérez l'essieu à manchon à travers l'ouverture de l'essieu. La clé d'essieu doit s'aligner avec les trous des clés.

Inserte la varilla del eje por la apertura del eje. La llave del eje debe alinearse con los agujeros correspondientes.

4

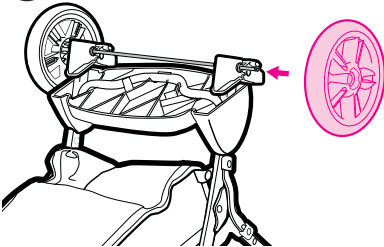

Place wheel on axle.

Installer la roue sur l'essieu.

Ponga la rueda en el eje.

5

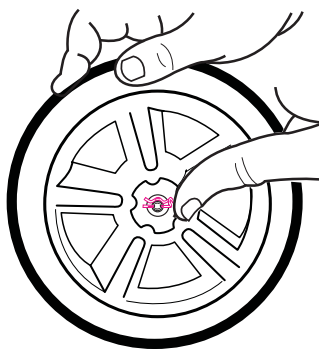

Push straight side of pin through axle hole. *Pin will separate around the axle.* Curved end of pin **MUST** face up as shown.

Pousser le côté droit de la tige dans l'orifice de l'essieu. *La tige va se séparer autour de l'essieu.* La partie recourbée de la tige **DOIT** pointer vers le haut, tel qu'illustré.

Empuje el lado recto de la clavija por el agujero del eje. *La clavija se separará alrededor del eje.* El lado curvo de la clavija **DEBE** mirar hacia arriba como se indica.



2X

6

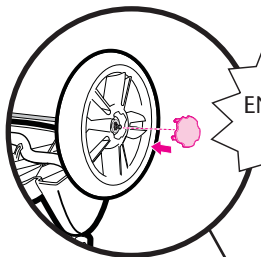

SNAP!
ENCLENCHEZ!
¡RUIDO!

Snap hubcap over pin as shown. Repeat steps 4-6 (Rear Wheels) on other side.

Enclenchez l'enjoliveur de roue sur la cheville tel qu'illustré. Répéter ces étapes 4-6 (Les roues arrières) de l'autre côté.

Trabe el tapacubos sobre la clavija como se indica. Repita el proceso 4-6 (Las ruedas traseras) en el otro costado.

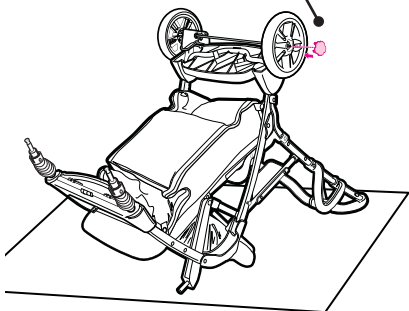

Front Wheels • Les roues avant

• Las ruedas delanteras

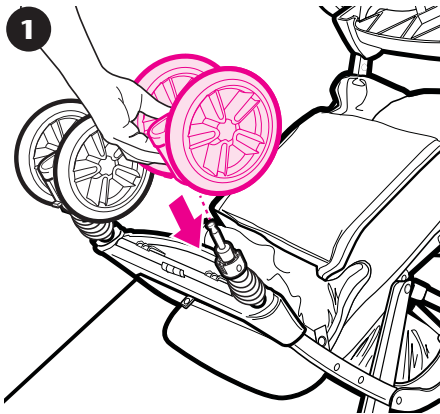
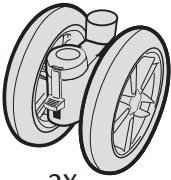

Check that wheels are securely attached by pulling on wheel assemblies.

Assurez-vous que les roues sont attachées solidement en tirant sur les assemblages de roue.

Verifique que las ruedas estén bien contactadas, tirando de los montajes de las ruedas.

Child's Tray • Le plateau pour enfant • Bandeja para niños

⚠️WARNING

Always secure your child with the seat belt. The tray is not a restraint device. **DO NOT** lift the stroller by the child's tray. Use care when snapping the tray on the stroller with a child in the stroller.

⚠️MISE EN GARDE

Toujours attaché votre enfant avec la ceinture de retenue. Le plateau pour enfant n'est pas un dispositif de retenue. **NE PAS** lever la poussette par le plateau pour enfant. Faites bien attention lorsque vous enclencher le plateau à la poussette quand l'enfant est dans la poussette.

⚠️ADVERTENCIA

Proteja siempre a su niño con el cinturón de seguridad. La bandeja para niños no es un dispositivo de seguridad. **NO** levante el cochecito por la bandeja del niño. Use cuidado cuando traba la bandeja en el cochecito si el niño está sentado en el cochecito.

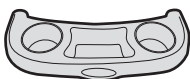

1

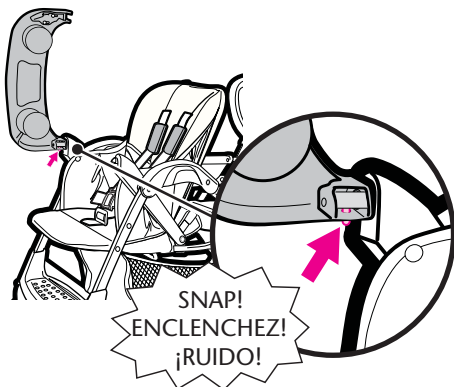
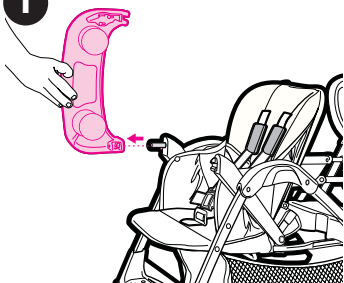

2

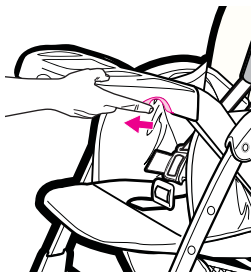
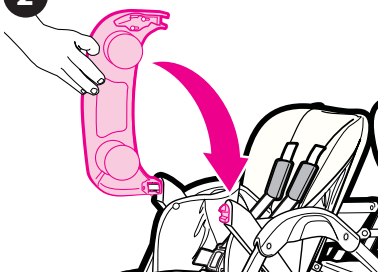

To open the tray.
Ouvrir le plateau.
Abrir la bandeja.

Parents Tray • Le plateau pour adulte • La bandeja para padres

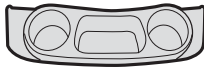

1

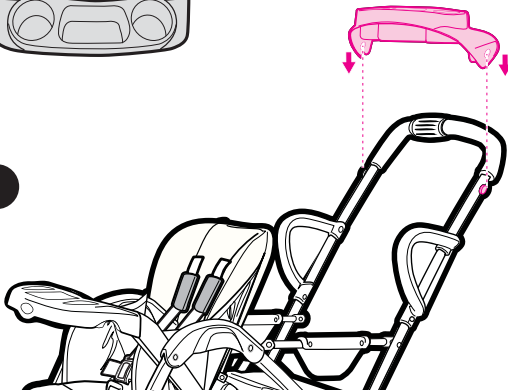

2

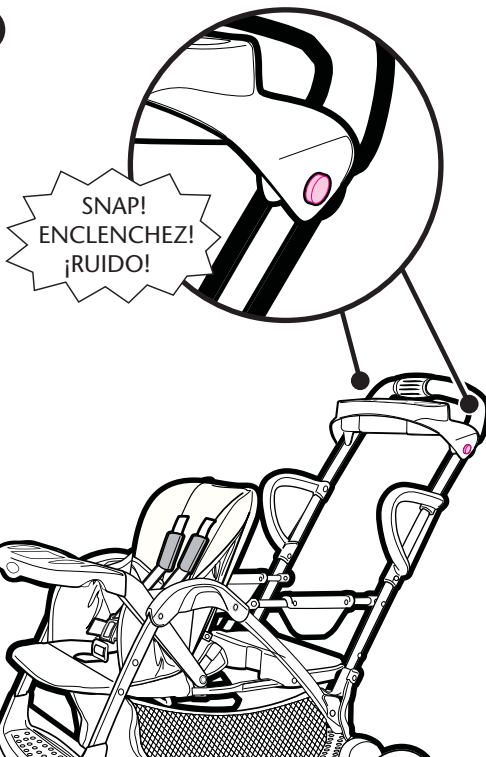

Insert tray into slots, make sure parent tray is snapped securely onto pegs on each side of the frame.

Inserrez le plateau dans les fentes, s'assurez que le plateau pour adulte est enclenché sécuritairement sur les fiches sur chaque côté de l'armature.

Inserte la bandeja en las ranuras, asegurándose que la bandeja de los padres esté bien sujeta en las clavijas de cada lado del bastidor.

Canopy • Baldaquin • Capota

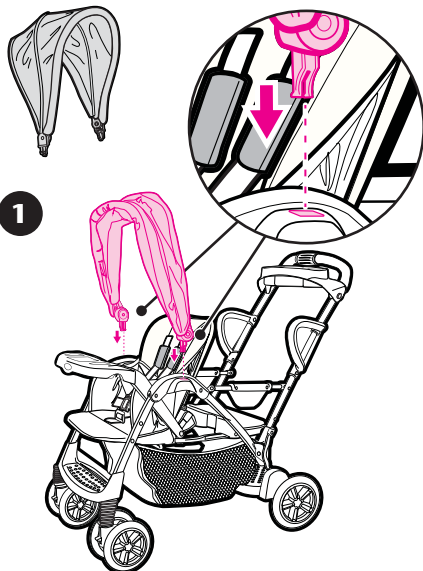

Insert canopy into the canopy mounts on each side of the stroller, with the padded edge facing towards the front as shown.

Insérer le baldaquin dans les montages de chaque côté de la poussette avec le bord rembourré face vers l'avant tel qu'indiqué.

Ponga la capota en los montantes de la capota en cada costado del cochecito con el borde acolchado mirando hacia adelante como se indica.

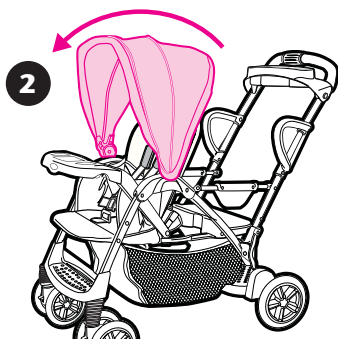

To adjust.

Pour ajuster.

Para ajustar.

To Secure Child • Attacher l'enfant

• Para asegurar al niño

5 Point Harness • Harnais à 5 point

• Arnés de 5 puntos

1

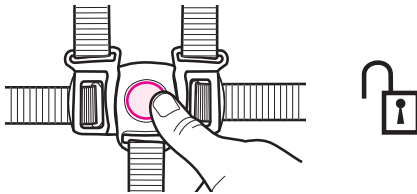

2

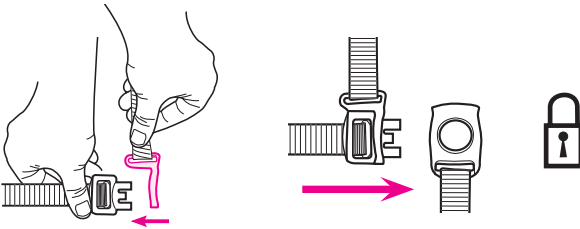

3

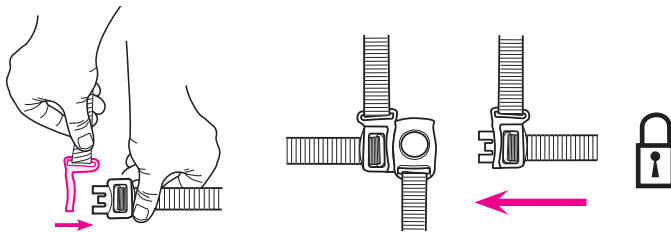

4

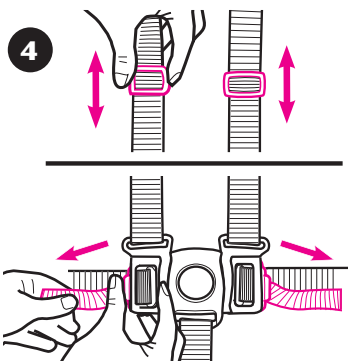

Use slide adjuster at shoulder and waist for tighter adjustment. To change shoulder harness slots, see page 20.

Utilisez le régulateur coulissant à l'épaule et à la taille pour un ajustement plus précis. Pour changer des fentes de harnais d'épaule voir la page 20.

Use el ajuste deslizable en el hombro y la cintura para hacer ajustes más apretado. Para cambiar ranuras del arnés del hombro vea la página 20.

3 Point Buckle • Boucle à 3 point • Hebilla de 3 puntos

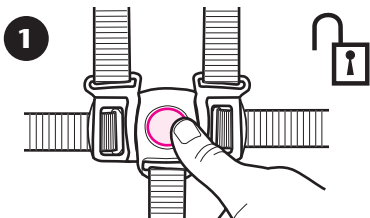

To convert to 3-pt harness.

Pour convertir en harnais 3-points.

Para convertirlo en un arnés de 3 puntos.

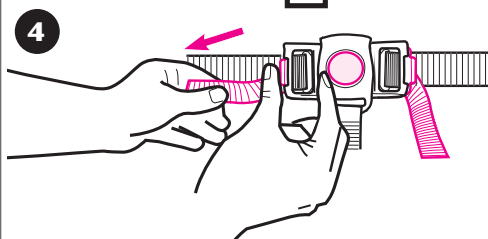
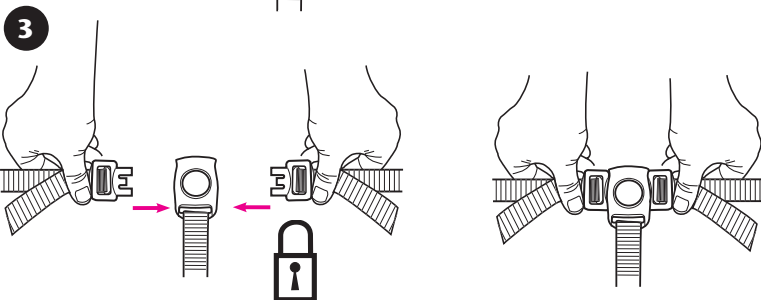
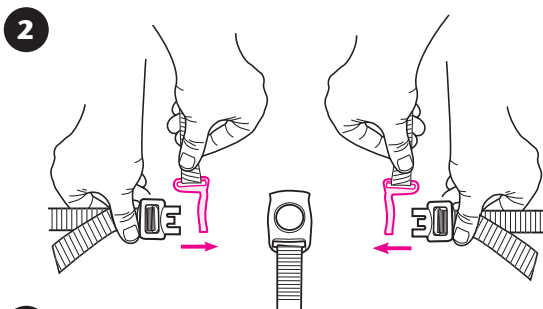

Use slide adjuster at waist for tighter adjustment. When using bench seat, follow steps 3-5 on this page.

Utilisez le régulateur coulissant à la taille pour un ajustement plus précis. En utilisant le siège banquette, suivre les étapes 3 à 5 de cette page.

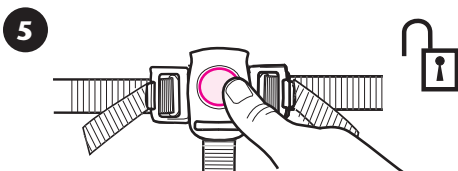

Use el ajuste deslizable a la cintura para hacer ajustes más apretado. Cuando usa el asiento estilo banco, use los pasos 3 a 5 de esta página.

To Change Shoulder Harness Slots

- Pour changer des dents de harnais d'épaule
- Para cambiar ranuras del arnés del hombro

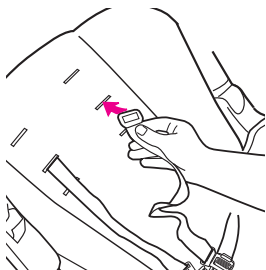
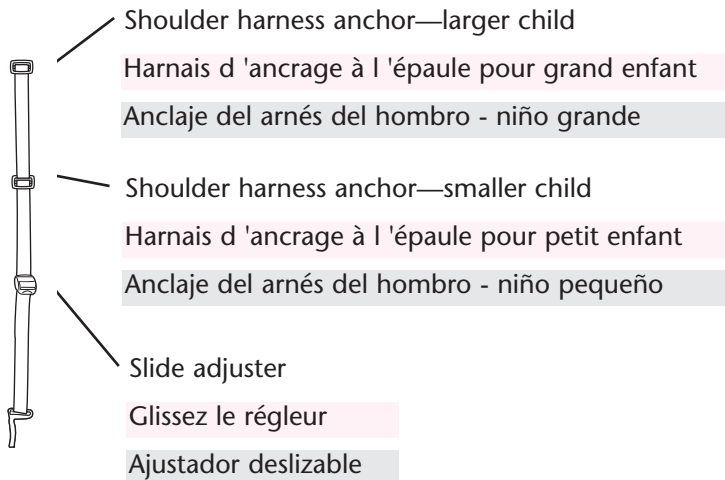

Use either shoulder harness anchor in the slots that are closest to child's shoulder height.

Use slide adjuster for further adjustment.

Utilisez l'un ou l'autre des harnais d'ancrage à l'épaule dans les fentes qui sont les plus proches de la hauteur de l'épaule de l'enfant.

Utilisez le régleur pour plus d'ajustement.

Use uno de los anclajes del arnés del hombro en las ranuras que estén más cerca a la altura del hombro del niño.

Use el ajustador deslizable para lograr ajustes adicionales.

To Recline Front Seat • Pour incliner le siège avant • Para reclinar el asiento delantero

⚠WARNING

When making adjustments to the stroller seat, make sure child's head, arms, and legs are clear of moving seat parts and stroller frame.

⚠MISE EN GARDE

Lorsque vous faites des ajustements au siège de la poussette, assurez-vous que la tête de l'enfant, ses bras, et ses jambes sont loin des pièces du siège et de l'armature de la poussette en mouvement.

⚠ADVERTENCIA

Cuando realiza ajustes al asiento del cochecito, asegúrese que la cabeza, brazos y piernas del niño están lejos de las piezas del asiento que se mueven y del armazón del cochecito.

1

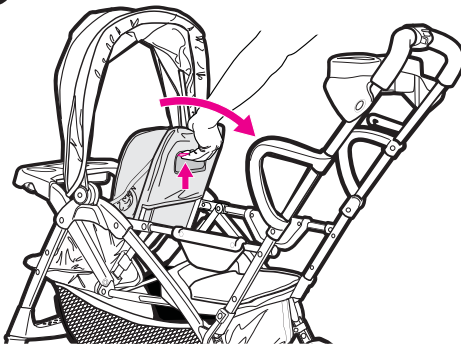

To recline.

Pour incliner.

Para reclinarlo.

2

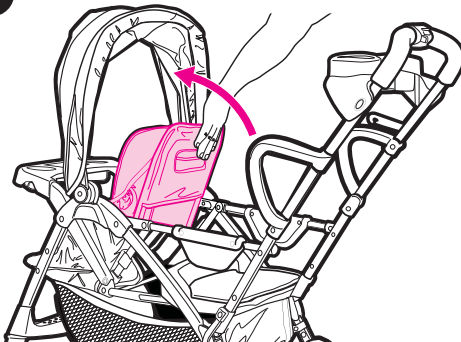

To raise.

Pour relever.

Para levantarlo.

Brakes • Les freins • Los frenos

⚠ **WARNING**

Always apply both brakes. **CHECK** that the brakes are on by trying to push the stroller.

⚠ **MISE EN GARDE**

Toujours utiliser les deux freins. **VÉRIFIEZ** que les freins fonctionnent en essayant de pousser la poussette.

⚠ **ADVERTENCIA**

Siempre use ambos frenos. **INSPECCIONE** los frenos tratando de empujar el cochecito.

1

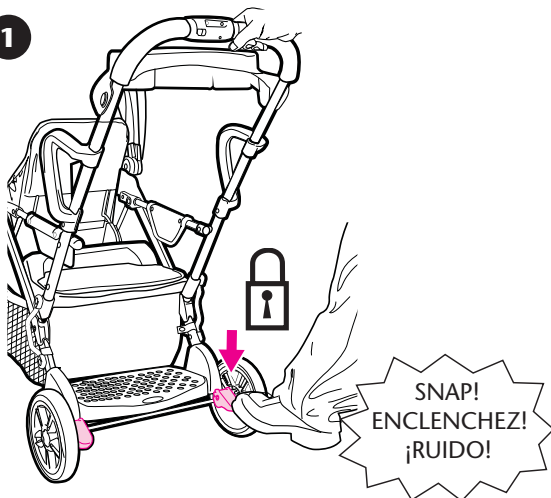

2

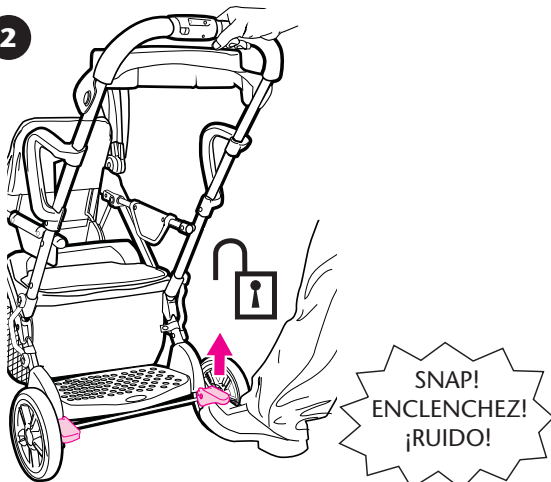

Swivel Wheels • Les roues pivotantes • Las ruedas giratorias

1

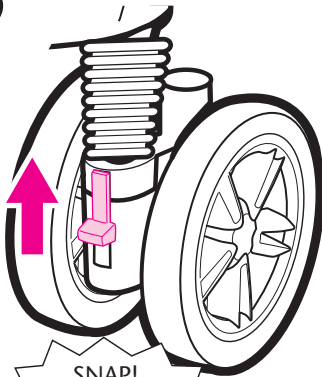

SNAP!
ENCLENCHEZ!
¡RUIDO!

Front swivel wheels lock for use on uneven surfaces such as grass, stones or gravel.

Les roues pivotantes avant se barrent pour un usage sur les surfaces irrégulières tel que le gazon, les cailloux ou le gravier.



Las ruedas giratorias delanteras se traban para el uso en superficies desparejas tales como césped, piedras o grava.

2

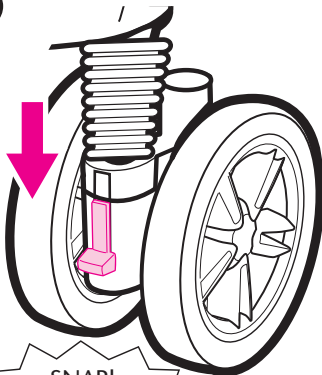

SNAP!
ENCLENCHEZ!
¡RUIDO!



To Fold Stroller • Plier la poussette • Cómo plegar el cochecito

Before folding stroller:
(1) remove infant carrier if in use;
(2) adjust seat back to upright position;
(3) lock brakes.
(4) fold canopy

Avant de replier la poussette :
(1) retirer le porte-bébé si utilisé,
(2) ajuster le dossier en position relevée,
(3) verrouiller les freins.
(4) repliez le baldaquin

Antes de plegar el cochecito:
(1) saque el transportador de bebés si lo usa;
(2) ponga el respaldar del asiento en la posición vertical;
(3) trabe los frenos.
(4) pliegue la capota

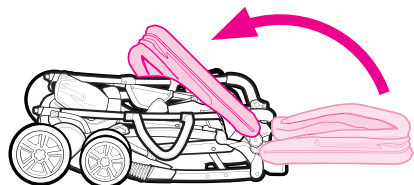
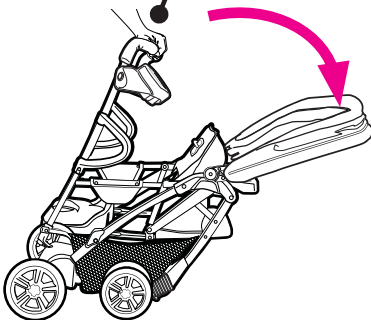
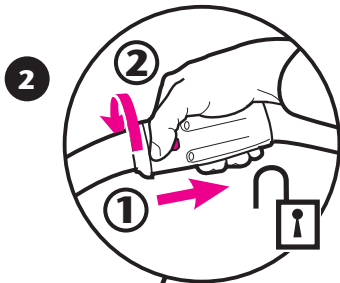
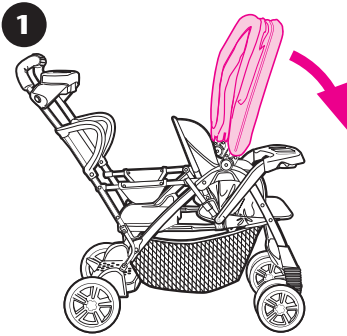

To Attach Graco® Infant Car Seat

- Pour fixer le dispositif de retenue pour bébé Graco®
- Cómo instalar el asiento de automóvil para bebé Graco®

For models that do not come with an infant car seat one may be purchased separately. You **MUST** use the stroller waist straps shown in page 28.

▲WARNING Use only a Graco® SnugRide®, SnugRide® 30, SnugRide® 32, SnugRide® 35, or Infant SafeSeat™ car seat with this travel system. (Not intended for use with AUTOBABY (Europe only) and ASSURA infant car seats.) If unsure of the model or for more information please call Graco's customer service number: 1-800-345-4109. Improper use of this stroller with other manufacturers' car seats may result in serious injury or death. Read the manual provided with your Graco car seat before using it with your stroller.

- Always secure your child with the car seat harness when using the car seat in the stroller. If your child is already in the car seat, **check that the child is secured with the harness.**

Pour les modèles qui n'ont pas un porte-bébé, vous pouvez en acheter un séparément. Il **FAUT** utiliser les courroies de ceinture du poussette comme illustré aux page 28.

▲MISE EN GARDE Utilisez uniquement un dispositif de retenue pour enfant SnugRide®, SnugRide® 30, SnugRide® 32, SnugRide® 35, ou SafeSeat™ de Graco® avec ce système de voyage. (Non conçu pour utiliser avec les dispositifs de retenue pour nourrisson AUTOBABY (Europe seulement) et ASSURA.) En cas de doute au sujet du modèle ou pour obtenir plus de renseignements, veuillez communiquer avec le service à la clientèle de Graco au 1-800-345-4109. Tout mauvais usage de cette poussette avec un siège d'auto d'une autre marque peut occasionner des blessures sérieuses ou mortelles. Lire le manuel d'utilisation fourni avec le porte-bébé Graco avant de l'utiliser avec cette poussette.

- Toujours attacher votre enfant avec le harnais du porte-bébé quand vous l'utilisez avec la poussette. Si votre enfant est déjà dans le porte-bébé, **assurez-vous que l'enfant est attaché avec le harnais.**

En los modelos que no incluyen un asiento para automóvil, se puede comprar uno por separado. Usted **DEBE** usar las correas de la cintura del cochecito que aparecen en las página 28.

⚠ ADVERTENCIA Use solamente los asientos infantiles para automóviles SnugRide®, SnugRide® 30, SnugRide® 32, SnugRide® 35, o SafeSeat® de Graco® en este sistema de viaje. (No debe usarse con AUTOBABY (Europa solamente) y asientos de automóvil para bebé ASSURA.) Si no está seguro del modelo o para obtener más información, por favor llame al número de servicio al cliente de Graco: 1-800-345-4109. El uso inadecuado de este cochecito con asientos para automóvil de otros fabricantes podría resultar en lesiones serias o la muerte. Lea el manual incluido con su transportador Graco antes de usarlo con su cochecito.

- Asegure siempre a su niño con el arnés del transportador cuando usa el transportador en el cochecito. Si su niño ya está en el transportador, **verifique que esté asegurado con el arnés.**

To Attach Graco® Infant Car Seat

- Pour fixer le dispositif de retenue pour bébé Graco®
- Cómo instalar el asiento de automóvil para bebé Graco®

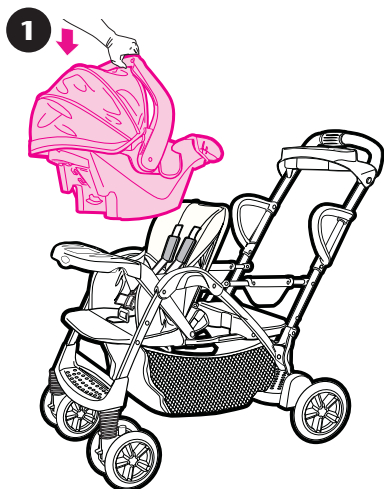

Adjust seat back to upright position.

Position mounting notches over tray. Push down on car seat until the attachment latch snaps onto tray.

Ajuster le dossier en position relevée.

Placez les entailles d'assemblage par-dessus le plateau. Abaissez le dispositif de retenue pour enfant jusqu'à ce que le loquet de verrouillage s'enclenche sur le plateau.

Ponga el respaldar del asiento en la posición vertical.

Ponga las ranuras de montaje sobre la bandeja. Empuje el asiento para automóvil hacia abajo hasta que la traba de montaje se trabe en la bandeja.

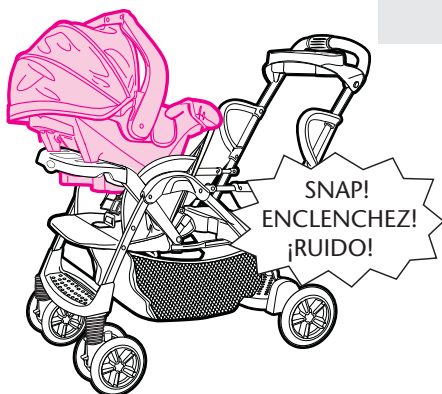

2

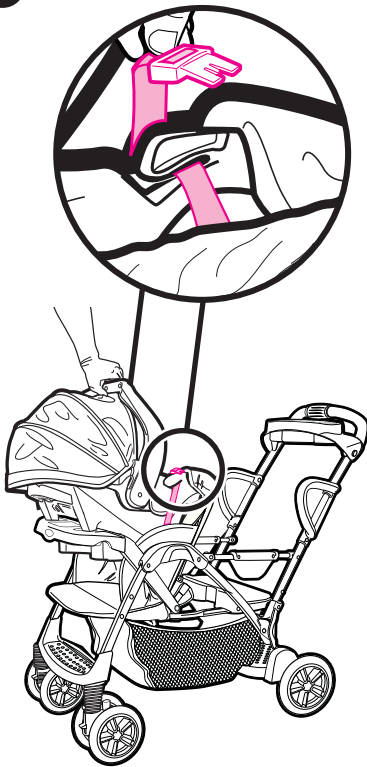

Pull stroller waist straps through vehicle belt hook on both sides of the car seat.

Check that infant car seat is securely attached by pulling up on it.

Tirer les courroies de la taille de poussette à travers le crochet de la ceinture du véhicule des deux côtés du siège de voiture.

Vérifier si le siège de bébé est bien attaché en tirant vers le haut.

Pase las correas de la cintura del cochecito a través del gancho del cinturón del vehículo en ambos costados del asiento para automóvil.

Verifique que el asiento de automóvil para bebé esté seguramente instalado tratando de tirarlo para arriba.

3



To remove car seat:
remove seat waist straps from vehicle belt hook, squeeze release handle at back of car seat, and lift car seat out of the stroller.

Pour retirer le siège de voiture :

retirer les courroies de la taille du siège du crochet de ceinture du véhicule, presser la poignée de dégagement à l'arrière du siège de voiture et sortir le siège de voiture de la poussette.

4



Para sacar el asiento de automóvil:

saque las correas de la cintura del asiento del gancho del cinturón del vehículo, apriete la manija de liberación de atrás del asiento de automóvil y levante el asiento de automóvil del cochecito.

ROOMFOR2™ Use Positions

- Positions ROOMFOR2™
- Posiciones del uso ROOMFOR2™

⚠WARNING

DO NOT allow child to stand on platform facing backwards. To avoid falling, child must hold onto stroller frame.

⚠MISE EN GARDE

NE PAS laisser l'enfant se tenir debout sur la plateforme face vers l'arrière. Pour éviter les chutes, l'enfant doit tenir le cadre de la poussette.

⚠ADVERTENCIA

NO deje que el niño se pare sobre la plataforma mirando hacia atrás. Para evitar caídas, el niño debe agarrarse del armazón del cochecito.

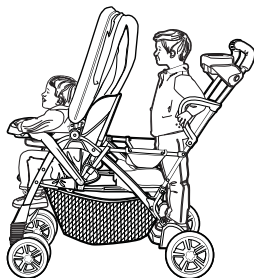
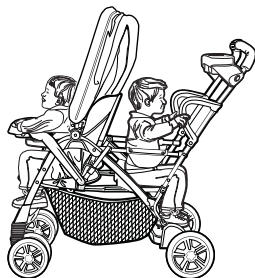
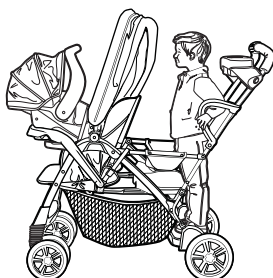

Care and Maintenance

- **DO NOT MACHINE WASH SEAT.** It should only be wiped with a mild soap, taking care not to soak the material. **NO BLEACH.**
- **REMOVABLE SEAT PAD** (if so equipped) may be machine washed in cold water on delicate cycle and drip-dried. **NO BLEACH.**
- **TO CLEAN STROLLER FRAME,** use only household soap and warm water. **NO BLEACH** or detergent.
- **FROM TIME TO TIME CHECK YOUR STROLLER** for loose screws, worn parts, torn material or stitching. Replace or repair the parts as needed. Use only Graco replacement parts.
- **EXCESSIVE EXPOSURE TO SUN OR HEAT** could cause fading or warping of parts.
- **IF STROLLER BECOMES WET,** open canopy and allow to dry thoroughly before storing.
- **IF WHEEL SQUEAKS,** use a light oil (e.g., WD-40, 3-in-1, or sewing machine oil). It is important to get the oil into the axle and wheel assembly as illustrated.
- **WHEN USING YOUR STROLLER AT THE BEACH** completely clean your stroller afterward to remove sand and salt from mechanisms and wheel assemblies.

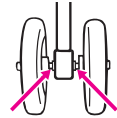

Soins et entretien

- **NE LAVER PAS LE SIÈGE À LA MACHINE.** Essayez le siège avec un savon doux, ne faites pas tremper le tissu. PAS D'EAU DE JAVEL.
- **LE COUSSIN DE SIÈGE AMOVIBLE** (si applicable) est lavable à la machine à l'eau froide et au cycle délicat. Étendre pour sécher. PAS D'EAU DE JAVEL.
- **POUR NETTOYER L'ARMATURE DE LA POUSSETTE,** utilisez un savon de ménage et de l'eau tiède. PAS D'EAU DE JAVEL ou détergent.
- **DE TEMPS EN TEMPS, VÉRIFIEZ VOTRE POUSSETTE** pour des vis desserrées, pièces usagées, tissu ou couture déchiré. Remplacez ou réparez ces pièces si nécessaire. Utilisez seulement les pièces de remplacement Graco.
- **UNE EXPOSITION PROLONGÉE AU SOLEIL** peut provoquer une décoloration prématurée du tissu et du plastique.
- **SI LA POUSSETTE EST MOUILLÉE,** ouvrez le baldaquin et laissez sécher complètement avant l'entreposage.
- **SI LES ROUES GRINCENT,** utilisez une huile légère (i.e. WD-40, 3 dans 1, ou bien une huile pour machine à coudre). Il est important de déposer l'huile dans l'essieu de la roue.
- **LORSQUE VOUS UTILISEZ VOTRE POUSSETTE À LA PLAGE,** prenez soin de bien la nettoyer après l'usage afin d'enlever le sable et le sel du mécanisme et des roues.

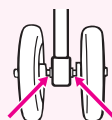

Cuidado y mantenimiento

- **NO LAVE EL ASIENTO A MÁQUINA.** Solamente debe limpiarse con un jabón suave, teniendo en cuenta que no se empape la tela. **NO USE BLANQUEADOR.**
- **EL ASIENTO REMOVIBLE** (si así está equipado) puede lavarse a máquina en agua fría en el ciclo delicado y secarse al aire. **NO USE BLANQUEADOR.**
- **PARA LIMPIAR EL ARMAZÓN DEL COCHECITO,** usar solamente jabón de uso doméstico y agua tibia. **NO USE CLORO** o detergente.
- **DE VEZ EN CUANDO, INSPECCIONE EL COCHECITO** para determinar si hay tornillos flojos, piezas gastadas, material o costuras rotas. Cambie o repare las piezas según sea necesario. Use solamente repuestos marca Graco.
- **EL CONTACTO EXCESIVO CON EL SOL** o el calor podría causar que se destiña o se tuerzan algunas piezas.
- **SI EL COCHECITO SE MOJA,** abra la capota y déjelo secar completamente antes de guardarlo.
- **SI LAS RUEDAS HACEN RUIDO,** use un aceite liviano (por ej., WD-40, 3-en-1, o aceite para máquinas de coser). Es importante hacer penetrar el aceite en el eje y equipo de la rueda como se ilustra.
- **CUANDO USA EL COCHECITO EN LA PLAYA,** limpie el cochecito completamente después para sacar la arena y la sal de los mecanismos y equipos de las ruedas.

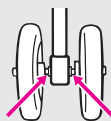

Notes • Notas

Notes • Notas

Replacement Parts • Warranty Information (USA)

Pièces de rechange

• Renseignements sur la garantie (au Canada)

Piezas de repuesto • Servicio de la garantía (EE.UU.)

To purchase parts or accessories or for warranty information in the United States, please contact us at the following:

Para comprar repuestos o accesorios o para el servicio de la garantía en los Estados Unidos, por favor comuníquese con nosotros en:

www.gracobaby.com

or/o

1-800-345-4109

To purchase parts or accessories or for warranty information in Canada, contact Elfe at /

Pour commander des pièces ou pour service sous garantie au Canada,

communiquiez avec Elfe au:

1-800-667-8184

(Montréal : 514-344-3533 / Fax: 514-344-9296).

or/ou

www.elfe.net

Product Registration (USA)

Inscription de votre produit (au Canada)

Registro del producto (EE.UU.)

To register your Graco product from within the U.S.A. visit us online at www.gracobaby.com/productregistration or return registration card provided with your product. We currently do not accept product registrations from those living outside the United States of America.

Pour inscrire votre produit Graco aux États-Unis, visitez notre site Internet www.gracobaby.com/productregistration ou retrouver la carte d'enregistrement fournie avec le produit. Pour le moment nous n'acceptons pas d'inscriptions de produits des résidents hors des États-Unis.

Para registrar su producto Graco desde dentro de los EE.UU., visítenos en línea en www.gracobaby.com/productregistration o envíe la tarjeta de registro provista con su producto. Actualmente no aceptamos registros de los productos de quienes viven fuera de los Estados Unidos de América.

Free Manuals Download Website

<http://myh66.com>

<http://usermanuals.us>

<http://www.somanuals.com>

<http://www.4manuals.cc>

<http://www.manual-lib.com>

<http://www.404manual.com>

<http://www.luxmanual.com>

<http://aubethermostatmanual.com>

Golf course search by state

<http://golfingnear.com>

Email search by domain

<http://emailbydomain.com>

Auto manuals search

<http://auto.somanuals.com>

TV manuals search

<http://tv.somanuals.com>