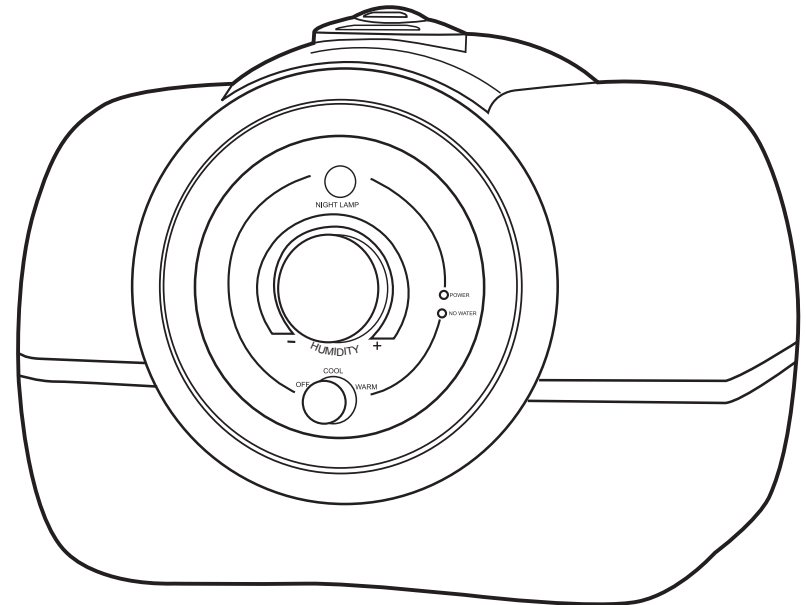




# USE & CARE INSTRUCTIONS



## pureguardian™ 120-Hour Ultrasonic Humidifier

**Model No. H4500**

3-Year Limited Warranty

[www.guardiantechologies.com](http://www.guardiantechologies.com)

1.866.603.5900

REV0411

**English** E - 1

**French** F - 1

**Spanish** S - 1

Date Purchased

month \_\_\_\_\_

year \_\_\_\_\_

# READ AND SAVE THESE INSTRUCTIONS

## PRODUCT SPECIFICATIONS AND PARTS

### SPECIFICATIONS

Model Number: H4500

Humidifying Mode: Combination

Power Supply: 120V 60Hz

Power Consumption: 140W

Maximum Humidity Capacity: High Mist - 1.4 gallons/24 hours; Low Mist - 0.5 gallons/24 hours

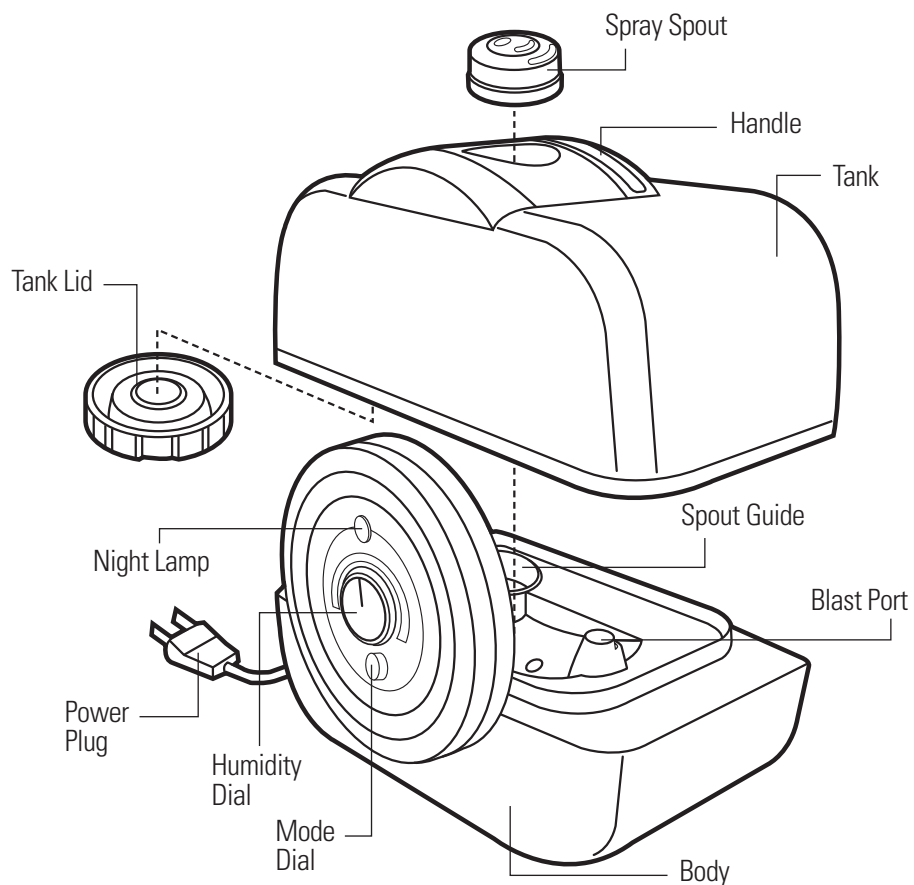
Tank Capacity: 2.4 gallons (9.08 liters)

Successive Humidity Hours: Up to approximately 120 hours depending on environmental conditions

Dimensions: Width - 11 in/ 27.94cm; Length - 14.75 in/37.47cm; Height - 11.75 in/29.85cm

Weight: 8.32 lbs/ 3.78 kg (not including packaging)

### PARTS



## FUNCTIONS AND FEATURES

### Warm or Cold Humidification Selection

Select humidifying temperature based on need. Warm humidity will use more power but will humidify your room quicker.

**NOTE:** It may take 10-15 minutes before warm humidity is created. The mist may not feel especially warm due to the fact it is so fine and is cooled rather quickly from the air in your home.

**TEST:** To test if the warm mist is functioning properly, place the unit in a 200 square foot room or smaller and close the door. Allow the unit to run for approximately 30 minutes or more. Reenter the room - if unit is functioning properly - the room will feel moderately warmer.

**TEST:** Another way to check if the unit is functioning properly is by feeling along the base of the unit. The base should feel warm to the touch.

### Water Shortage Indicator

When the unit is low on water the Refill LED on the front panel will light up, and the unit will shut off. Simply add more water to continue use. Unit will automatically resume running when water tank has been refilled.

### Humidity Adjustment

The humidity volume may be adjusted based on need by using the adjustment knob on the front panel.

### Silver Clean Technology

Unlike other humidifiers that grow slimy mold and mildew, the pureguardian™ Ultrasonic Humidifiers use Silver Clean™ technology embedded in the tank to fight the growth of mildew and mold on the surface of the water tank.

# WARNINGS



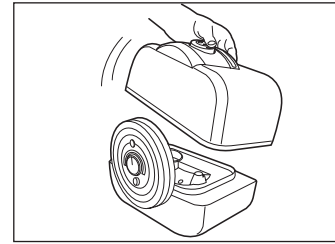
This product should be used only in accordance with the specifications outlined in this manual. Usage other than what has been specified here may result in serious injury.

- Disassembly, repair or remodeling by an unauthorized person may result in serious harm.
- Do not use if plug is damaged or loose.
- Keep this product out of the reach of children and pets.
- Be careful not to put water in the humidity spout.
- Before filling or cleaning the unit, make sure it is unplugged.
- Once the humidifier has been turned on, do not move it.
- Do not remove the water tank from the unit while it is on.
- Do not handle the plug with wet hands.
- Do not excessively bend, twist or pull the power cord.
- Avoid placing this product where the humidity spout is pointed directly at an object.
- Do not inhale the mist/vapor expelled from the product.
- Do not place this product on a sloped or unstable surface.
- When not in use, unplug the unit.
- Do not fill the water tank with hot or boiling water.
- Do not use this product in direct sunlight or near a gas stove or heater.
- If the water tank becomes cracked or damaged do not use.
- Do not keep this product running for an extended period of time.
- Do not clean the unit of water tank with detergents or chemicals of any kind.
- Do not use this product near any other electronic device.
- Do not cover the spray spout at any time during use.
- Do not use this product near a sink.
- Do not drink water from tank.
- Do not place this product on an absorbent surface.
- Children cannot recognize the hazards associated with the usage of electrical appliances. For this reason always supervise children when they are near the humidifier.
- If the mist comes in contact with the floor prior to evaporating, the floor surface may be damaged. We do not accept any liability for damage in the case of the unit being placed incorrectly.
- The use of water additives, such as ethereal/essential oils, fragrances, eucalyptus, water conditioners etc. will damage the appliance materials and as a consequence the whole unit. Any use of such additives will void the manufacturer's warranty.
- **IMPORTANT:** Neither humans nor animals can hear the high frequency vibrations.

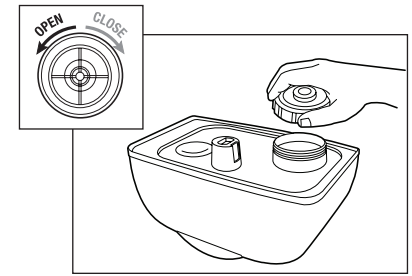
Failure to comply with the warnings listed above may result in electric shock or serious injury.

# DIRECTIONS FOR USE

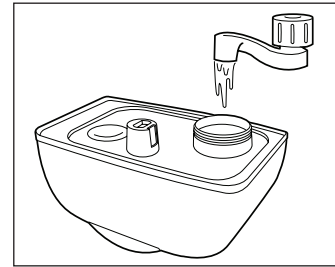
**Make sure the unit is unplugged.**



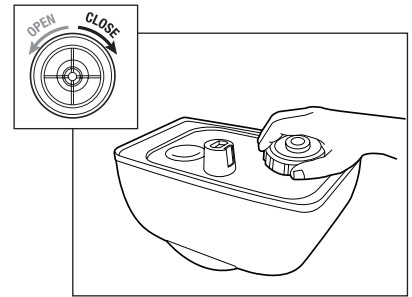
1. Separate the tank from the body of the unit.



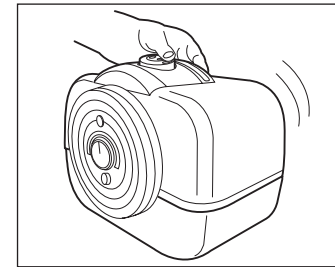
2. Open the tank lid, turning it to the left.



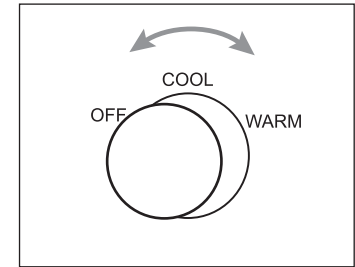
3. Pour cool, clean water directly into the tank.



4. Close the tank lid, turning it to the right.

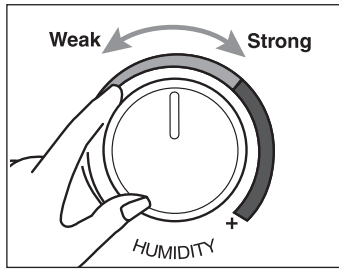


5. Attach the tank to the body of the unit and plug in.

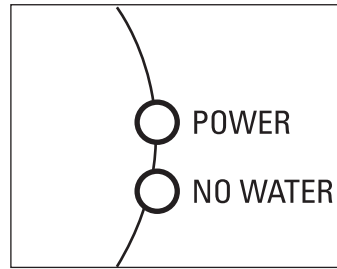


6. Turn the Mode Dial to either cool or warm. The Power LED will light up.

## DIRECTIONS FOR USE



7. Turn the Humidity Dial to the desired volume of humidity. Turn towards the right and the humidity level increases; turn towards the left and the humidity level decreases.



8. As soon as the Refill LED lights up, the unit will shut off automatically. Refill tank with water and unit will automatically continue running.

## MAINTENANCE

- Always unplug the unit before servicing it in any way.
- The water temperature of the water remaining in the unit after use may be high.
- Do not submerge the unit in the water, or allow water to enter the inside of the unit.

### INSIDE THE BODY OF THE UNIT

Pour excess water out of the unit, but do not allow it to enter the blast port. Wash out the unit with fresh water using the cleaning brush and a soft cloth as needed.

### OUTER SURFACE OF THE UNIT

Wipe the surface of the unit with a soft, damp cloth if needed.

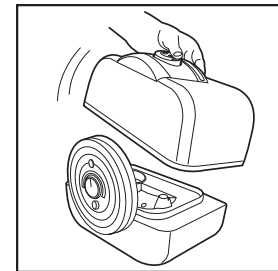
### WATER TANK

If water spots remain in the water tank, wipe the inside down with a soft cloth. Do NOT use soap or detergents.

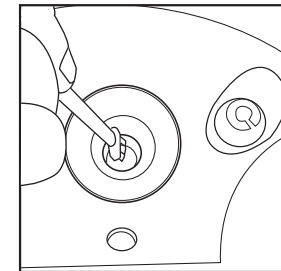
### ULTRASONIC DISK

Remove the tank (Fig. 1) and use the enclosed cleaning brush to regularly remove build up and deposits from the disk area (Fig. 2).

\*\*Diluted white vinegar will help to prevent this build up.



(Fig. 1)



(Fig. 2)

\*Clean the disk with the brush only. No other cleaning tool should be used. BRUSH ONLY. (Fig. 2)

\*\*DO NOT scrub or scrape the ultrasonic disk. Disk must be cleaned gently, ONLY as described in this manual.

## STORAGE

- Fully dry the inside and outside of the unit before storing it.
- DO NOT leave water in the unit.
- Store in a cool, dry place.

# TROUBLESHOOTING GUIDE

PROBLEM	SOLUTION
Water vapor and humidity are not produced.	Power Plug: Unplug and then try again. Power Failure: When the power is returned, try again. Tank Installation: Make sure the tank is correctly attached.
Air blows but water vapor is not produced.	Excessive Water: Remove a certain amount of water from the tank. The desired humidity is lower than the current temperature: Increase the desired humidity. Detergent residue in tank: Wash the tank out and try again.
Humidity level is low.	The surface of the ultrasonic disk is dirty: Clean the disk. The water in the unit is too cold: Replace with cool, but not cold water.
Warm humidity is not produced.	It may take 10-15 minutes before warm humidity is created.
The humidity has a bad smell.	Poor maintenance or dirty water: Clean the product thoroughly, and fill it with fresh water.
White dust is forming on nearby furniture.	Hard water may deposit a certain amount of dust. Dust in the air also settles because of added humidity in the room. Use distilled water if this becomes a nuisance.  * Decalcification Filter available (FLTDC) at <a href="http://www.guardiantechnologies.com">www.guardiantechnologies.com</a> or through Customer Service 1.866.603.5900.
Increased noise level when unit is turned on.	Unit must be placed on a flat, level, hard surface. Make sure that the unit is NOT placed on carpeting, towels, blankets or other soft surfaces.
The floor surrounding the humidifier is becoming excessively wet.	Make sure the unit is atleast waist high. Turn the spray control down. Point spray nozzle away from objects.

# LIMITED WARRANTY

To the consumer, Guardian Technologies LLC warrants this product to be free of defects in materials or workmanship commencing upon the date of the original purchase. Save your original sales receipt to validate start of warranty period.

If this product should become defective within the warranty period, we will repair or replace any defective parts free of charge. The complete machine must be delivered pre-paid to any authorized Guardian Technologies LLC warranty service center. Please include complete information on the problem, day of purchase, copy of original sales receipt and your name, address and telephone number. If you are not near a warranty station, call the factory for assistance in the US and Canada at 1.866.603.5900. Use only genuine Guardian Technologies replacement parts.

The warranty does not include unusual wear, damage resulting from accident, or unreasonable use of the product. This warranty does not cover unauthorized repairs. This warranty gives you specific legal rights and you may also have other rights (other rights may vary from state to state in the U.S.A.).

We consider the registration process important to ensuring superior service to our customers, however submitting this card to Guardian Technologies LLC is optional and does not affect your rights to utilize this warranty according to the conditions stated above. If you have any questions or comments about our product call toll free at: **1.866.603.5900**, or send comments to:

**ATTN: Customer Service  
Guardian Technologies LLC  
7700 St. Clair Avenue  
Mentor, Ohio 44060**

**Product warranty can also be registered online at [www.guardiantechnologies.com](http://www.guardiantechnologies.com).**

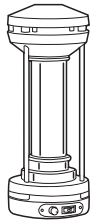


This product has been tested and complies with the requirements for Federal Communications Commission, Part 18 for Radio/TV/Communication interference. Although tested, it may affect these devices. If the humidifier is found to interfere, separate the device and/or the humidifier. Conduct only the user maintenance found in this manual. Other maintenance and servicing can cause harmful interference and can void the required FCC compliance.

**Guardian Technologies LLC**  
7700 St Clair Avenue | Mentor, Ohio 44060  
1.866.603.5900 | [www.guardiantechnologies.com](http://www.guardiantechnologies.com)

## Additional Products Available from Guardian Technologies

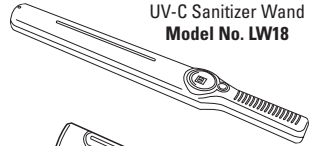
### UV-C SANITIZERS



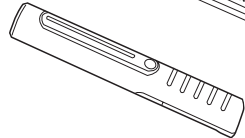
UV-C Room Air Sanitizer  
Model No. EV9102



Pluggable UV-C Air Sanitizer  
Model No. GG1000

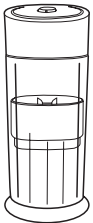


UV-C Sanitizer Wand  
Model No. LW18



UV-C Mini Sanitizer Wand  
Model No. LW9

### HEAT SANITIZER



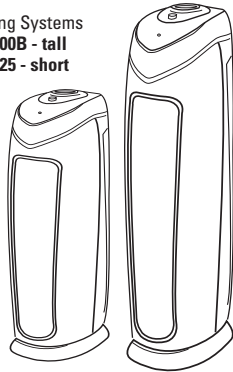
Toothbrush Sanitizer  
Model No. TS3000

### AIR CLEANING SYSTEMS

3-in-1 Air Cleaning Systems  
Model No. AC5000B - tall  
Model No. AC4825 - short

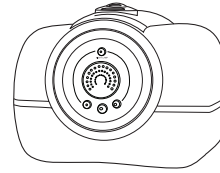


Table Top  
Air Cleaning System  
Model No. AC4010

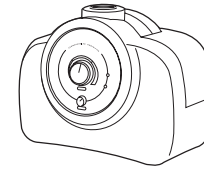


## Additional Products Available from Guardian Technologies

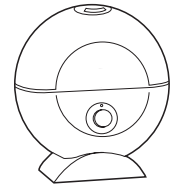
### HUMIDIFIERS



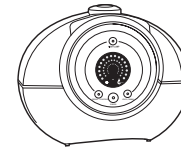
Ultrasonic Digital Humidifier  
with Silver Clean Technology  
Model No. H4600



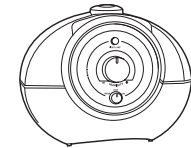
Ultrasonic Humidifier  
with Silver Clean Technology  
Model No. H2000 & H2000B



Ultrasonic Table Top  
Humidifier with  
Silver Clean Technology  
Model No. H1000



Ultrasonic Digital Humidifier  
with Silver Clean Technology  
Model No. H1600



Ultrasonic Humidifier  
with Silver Clean Technology  
Model No. H1500

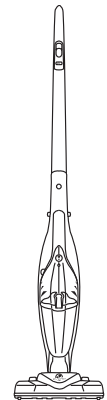
### VACUUMS



2-in-1 Upright & Canister  
with Silver Clean Technology  
Model No. GGU300



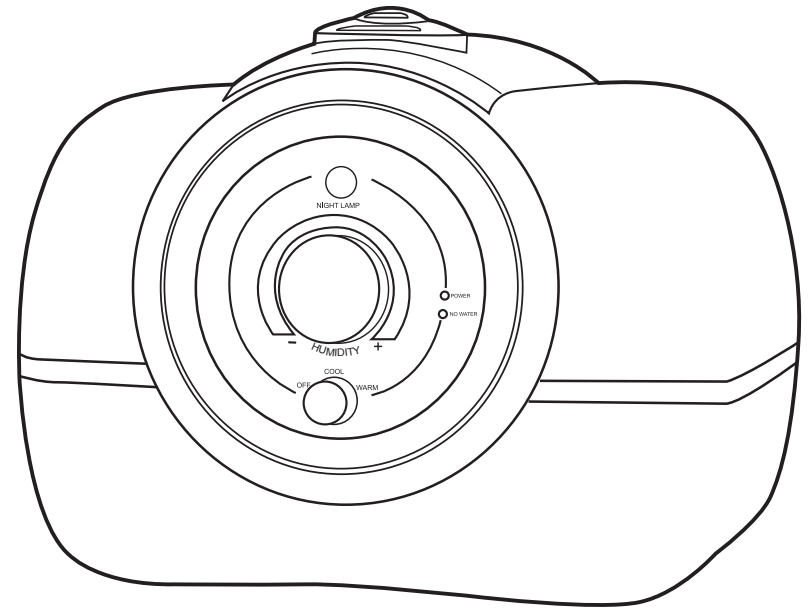
Clean<sup>2</sup> Rechargeable  
UV-C Air Sanitizer + Hand Vac  
Model No. GGH200



2-in-1 Stick Vac and Hand Vac  
with Silver Clean Technology  
Model No. GGS50



## UTILISATION ET INSTRUCTIONS D'ENTRETIEN



# pureguardian™ Humidificateur ultrasonique 120 heures

**Modèle n° H4500**

Garantie limitée de trois (3) ans.  
[www.guardiantechnologies.com](http://www.guardiantechnologies.com)  
1.866.603.5900

**Anglais** E - 1  
**Français** F - 1  
**Espagnol** S - 1

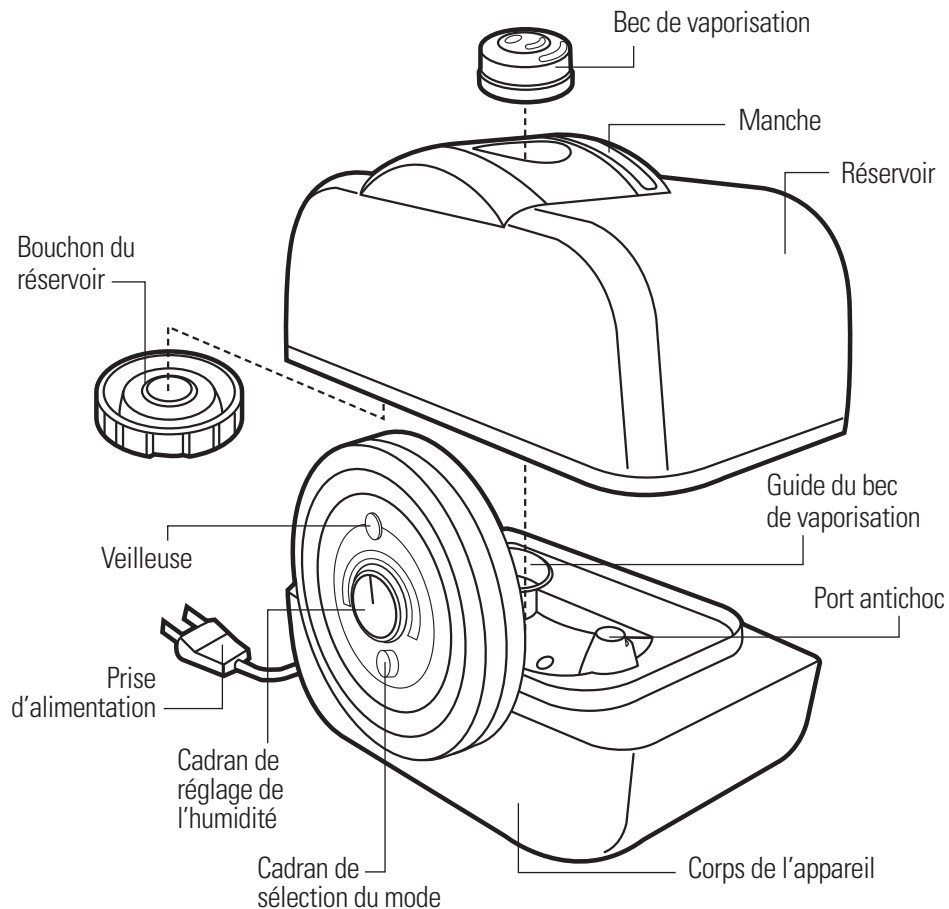
Date d'achat  
mois \_\_\_\_\_  
année \_\_\_\_\_

# LISEZ ET SAUVEZ CES INSTRUCTIONS SPÉCIFICATIONS DU PRODUIT ET PIÈCES

## SPÉCIFICATIONS

Numéro de modèle: H4500  
Mode d'humidification: combiné  
Alimentation électrique: 120V/60Hz  
Consommation électrique: 140W  
Capacité d'humidification maximale:  
vaporisation élevée: 1,4 gal (5,3 l) /24 h; vaporisation basse: 0,5 gal (1,9 l) /24 h  
Capacité du réservoir: 2,4 gal (9,08 l)  
Durée d'humidification continue: jusqu'à 120 heures en fonction des conditions ambiantes  
Dimensions: largeur: 11 po (27,94cm); longueur: 14,75 po (37,47cm); hauteur: 11,75 po (29,85cm)  
Poids: 8,32 livres (sans l'emballage) 3,78 kg

## PIÈCES



# FONCTIONS ET CARACTÉRISTIQUES

## Sélection de l'humidification chaude ou froide

Permet de sélectionner la température de vaporisation selon les besoins. La production d'humidité chaude consommera plus d'énergie, mais humidifiera votre pièce plus rapidement.

**REMARQUE:** 10 à 15 minutes peuvent être nécessaires avant toute production d'humidité chaude. La vaporisation peut ne pas sembler particulièrement chaude au contact de l'air ambiant car la brume est très fine et refroidit plutôt vite au contact de l'air ambiant.

**TEST:** Pour tester si la production d'humidité chaude s'effectue adéquatement, placez l'unité dans une pièce de 200 pi<sup>2</sup> ou plus petite, puis fermez la porte. Faites fonctionner l'unité au moins 30 minutes. Revenez dans la pièce - si l'unité fonctionne adéquatement - la pièce semblera modérément plus chaude.

**TEST:** Un autre moyen de tester si l'unité fonctionne adéquatement est de toucher sa base. La base doit être chaude au toucher.

## Indicateur de manque d'eau

Lorsque le niveau d'eau du réservoir est bas, le voyant DEL de remplissage s'allume sur le panneau avant et l'unité s'éteint. Ajoutez simplement de l'eau pour continuer l'utilisation. L'unité se remet automatiquement en marche une fois le réservoir d'eau rempli.

## Réglage de l'humidité

Le volume d'humidité peut être réglé en fonction de vos besoins grâce au bouton de réglage situé sur le panneau avant.

## Technologie Silver Clean

Contrairement à d'autres humidificateurs dans lesquels les moisissures visqueuses et les bactéries prolifèrent, l'humidificateur ultrasonique pureguardian™ fait appel à la technologie Silver Clean intégrée au réservoir pour combattre la prolifération des bactéries et des moisissures sur la surface du réservoir d'eau.



# AVERTISSEMENTS



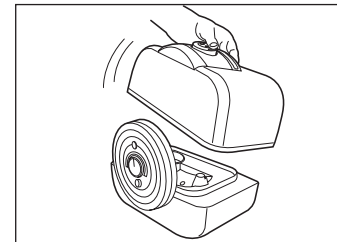
Ce produit doit être utilisé en conformité avec les directives indiquées dans le présent manuel. De graves blessures peuvent résulter d'un usage du produit autre que celui indiqué dans le présent manuel.

- De graves blessures peuvent résulter du démontage ou du reconditionnement de l'unité ou des réparations apportées à celle-ci par une personne non-autorisée.
- N'utilisez pas l'unité si la prise est endommagée ou desserrée.
- Conservez ce produit hors de la portée des enfants et des animaux de compagnie.
- Veillez à ne pas verser d'eau dans le bec de sortie de l'humidité.
- Veillez à débrancher l'unité avant de la nettoyer ou de remplir le réservoir d'eau.
- Ne déplacez pas l'humidificateur une fois qu'il est en marche.
- Ne retirez pas le réservoir lorsque l'unité est en marche.
- Ne manipulez pas la prise avec les mains mouillées.
- Évitez de plier, tordre ou tirer le cordon d'alimentation de façon excessive.
- Évitez de placer l'unité dans un endroit où l'orifice de sortie de l'humidité est dirigé directement vers un objet.
- Ne respirez pas directement l'humidité/la vapeur produite.
- Ne placez pas l'unité sur une surface inclinée ou instable.
- Débranchez l'unité lorsqu'elle n'est pas utilisée.
- Ne remplissez pas le réservoir d'eau chaude ou bouillante.
- N'utilisez pas l'unité à la lumière directe du soleil ou à proximité d'une cuisinière ou d'un chauffe-eau à gaz.
- N'utilisez pas l'unité si le réservoir est fissuré ou endommagé.
- Ne laissez pas l'unité fonctionner durant des périodes prolongées.
- Ne nettoyez jamais l'unité ni le réservoir avec des détergents ou des produits chimiques quels qu'ils soient.
- N'utilisez pas l'unité à proximité d'un autre appareil électronique.
- Ne recouvrez jamais le bec de sortie de l'humidité durant l'utilisation de l'unité.
- N'utilisez pas l'unité près d'un évier.
- Ne buvez pas l'eau du réservoir.
- Ne placez pas l'unité sur une surface absorbante.
- Les enfants ne se rendent pas compte des dangers associés à l'utilisation d'appareils électriques. C'est pourquoi vous devez toujours superviser les enfants lorsqu'ils se trouvent près de l'humidificateur.
- Si la vapeur se trouve en contact avec le sol avant de s'évaporer, la surface du sol risque d'être endommagée. Nous déclinons toute responsabilité pour tout dommage survenant à la suite du mauvais positionnement de l'unité.
- L'utilisation de tout additif dans l'eau, tel que des huiles essentielles/éthérées, des parfums, de l'eucalyptus, de l'adoucisseur, etc, risque d'endommager les matériaux de l'unité, et donc l'unité elle-même. Toute utilisation de tels additifs annule la garantie du fabricant.
- **IMPORTANT:** Ni les hommes, ni les animaux ne peuvent entendre les vibrations haute fréquence.

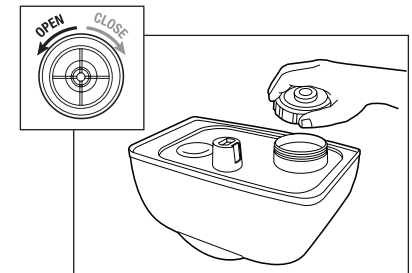
Le non-respect des avertissements mentionnés ci-dessus peut causer une électrocution ou des blessures graves.

# MODE D'EMPLOI

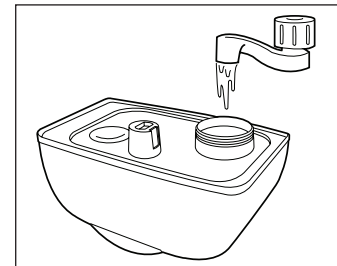
Vérifiez que l'unité est débranchée.



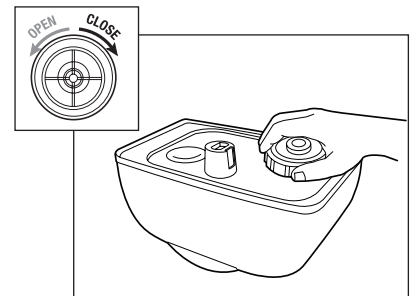
1. Dégagez le réservoir du corps de l'unité.



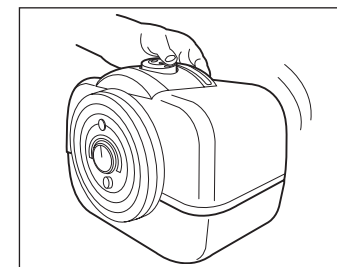
2. Ouvrez le bouchon du réservoir en le tournant vers la gauche.



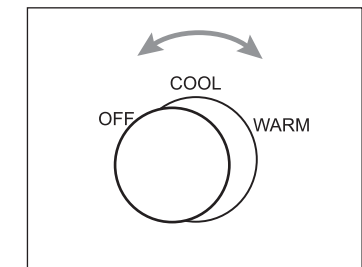
3. Versez de l'eau pure et froide directement dans le réservoir.



4. Fermez le bouchon du réservoir en le tournant vers la droite.

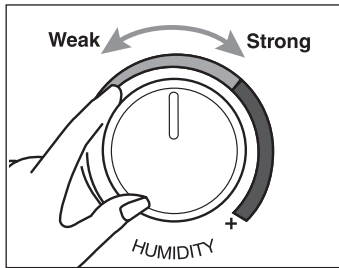


5. Fixez le réservoir au corps de l'unité et branchez cette dernière.

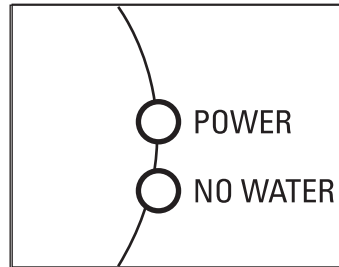


6. Tournez le cadran de sélection du mode d'humidification sur frais (cool) ou chaud (warm). Le voyant de mise en marche DEL s'allume.

## MODE D'EMPLOI



7. Sélectionnez le volume d'humidité désiré à l'aide du cadran de réglage de l'humidité. Tournez le cadran vers la droite pour augmenter le niveau d'humidité; tournez-le vers la gauche pour le diminuer.



8. Dès que le voyant de remplissage DEL s'allume, l'unité s'éteint automatiquement. Remplissez le réservoir avec de l'eau et l'unité se remettra en marche automatiquement.

## ENTRETIEN

- Débranchez toujours l'unité avant d'effectuer des travaux d'entretien.
- La température de l'eau présente dans l'unité peut être élevée après l'utilisation de l'unité.
- N'immergez pas l'unité dans l'eau et ne laissez pas d'eau pénétrer dans l'unité.

### SURFACE INTÉRIEURE DU CORPS DE L'UNITÉ

Retirez le surplus d'eau de l'unité, mais veillez à ne pas laisser d'eau pénétrer dans le port antichoc. Lavez l'unité à l'eau claire, à l'aide d'une brosse à nettoyer et d'un chiffon doux, au besoin.

### SURFACE EXTÉRIEURE DE L'UNITÉ

Le cas échéant, essuyez la surface de l'unité avec un chiffon doux et humide.

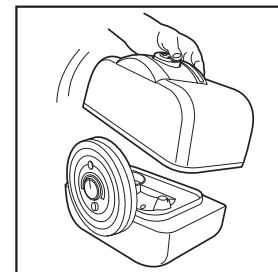
### RÉSERVOIR D'EAU

S'il reste des gouttes d'eau dans le réservoir, essuyez l'intérieur avec un chiffon doux. N'utilisez NI savon, NI détergents.

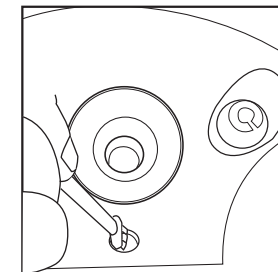
### DISQUE ULTRASONIQUE

Retirez le réservoir (Fig. 1) et servez-vous régulièrement de la brosse de nettoyage fournie pour enlever les dépôts qui s'accumulent sur cette partie de l'unité (Fig. 2).

\*\*Le vinaigre blanc permet de prévenir l'apparition de tels dépôts.



(Fig. 1)



(Fig. 2)

\*Nettoyez le disque uniquement avec la brosse fournie. Aucun autre accessoire de nettoyage ne doit être utilisé. Utilisez uniquement la brosse. (Fig. 2)

\*\*NE frottez PAS et NE grattez PAS le disque ultrasonique. Le disque doit être nettoyé soigneusement, selon les instructions indiquées dans le présent manuel.

## ENTREPOSAGE

- Séchez entièrement l'intérieur et l'extérieur de l'unité avant de l'entreposer.
- Ne laissez PAS d'eau dans l'unité.
- Entrezposez l'appareil dans un endroit sec et frais.

## GUIDE DE DÉPANNAGE

PROBLÈME	SOLUTION
Aucune vapeur d'eau et aucune humidité ne sont produites.	Prise d'alimentation: débranchez, rebranchez et réessayez. Panne de courant: réessayez une fois la panne terminée. Installation du réservoir: assurez-vous que le réservoir est bien fixé au corps de l'unité.
L'air circule, mais aucune vapeur d'eau n'est produite.	Surplus d'eau: retirez un peu d'eau du réservoir. Le niveau d'humidité désiré est trop bas par rapport à la température ambiante: augmentez le niveau d'humidité désiré. Résidu de détergent dans le réservoir: nettoyez le réservoir et réessayez.
Le taux d'humidité est bas.	La surface du disque ultrasonique est sale: nettoyez le disque. L'eau dans l'unité est trop froide: remplacez l'eau froide par de l'eau fraîche.
L'unité ne produit pas d'humidité chaude.	10 à 15 minutes peuvent être nécessaires avant toute production d'humidité chaude.
L'humidité produite a une mauvaise odeur.	Piètre entretien ou eau croupie: nettoyez à fond l'unité et remplissez-la d'eau fraîche.
Une poussière blanche se dépose sur les meubles à proximité de l'appareil.	L'utilisation d'une eau dure peut occasionner le dépôt d'une certaine quantité de poussière. La poussière dans l'air se tasse également en raison de l'augmentation du taux d'humidité dans la pièce. Si ce phénomène devient gênant, utilisez une eau distillée. <b>* Filtre de détartrage disponible (FLTDC) sur le site: <a href="http://www.guardiantechnologies.com">www.guardiantechnologies.com</a> ou par téléphone auprès du service à la clientèle au 1.866.603.5900.</b>
Augmentation du niveau de bruit lorsque l'unité est mise en marche.	L'unité doit être placée sur une surface plane, nivelée et dure. Veillez à NE PAS placer l'unité sur un tapis, une serviette, une couverture ou toute autre surface molle.
Le sol autour de l'humidificateur devient trop mouillé.	Assurez-vous que l'appareil est placé au moins à un mètre du sol. Tournez le cadran de réglage de l'humidité vers le bas. Orientez le bec de vaporisation de manière à ce qu'il ne soit pas dirigé vers des objets.

## GARANTIE LIMITÉE

Guardian Technologies LLC garantit au consommateur que ce produit est exempt de défauts matériels ou de fabrication, à partir de la date d'achat originale. Veuillez garder votre reçu de vente original pour justifier la date d'entrée en vigueur de la période de garantie.

Si le produit s'avère défectueux pendant la période de garantie, nous réparerons ou remplacerons toutes les pièces défectueuses gratuitement. L'appareil complet doit être envoyé en port payé à n'importe quel centre de service de garantie Guardian Technologies LLC agréé. Veuillez spécifier la nature du problème, la date d'achat, vos nom, adresse et numéro de téléphone, et inclure une copie du reçu de vente original. Si aucun centre de réparation ne se trouve dans votre région, appelez l'usine au **1.866.603.5900**, pour toute aide au Canada et aux États-Unis.

La garantie ne couvre pas l'usure inhabituelle et les dommages causés par accident ou par une utilisation déraisonnable du produit. La présente garantie ne couvre pas les réparations non autorisées. La présente garantie vous donne certains droits juridiques et vous pouvez aussi avoir d'autres droits (les droits peuvent varier d'un État à l'autre aux États-Unis). N'utilisez que les pièces de rechange recommandées par Guardian Technologies.

Nous considérons le processus d'enregistrement important afin d'assurer un service supérieur à notre clientèle. Cependant, l'envoi de la présente carte à Guardian Technologies LLC est facultatif et si vous ne l'envoyez pas, cela n'affectera en rien vos droits d'utiliser cette garantie en accord avec les conditions susmentionnées. Si vous avez des questions ou des commentaires au sujet du produit, communiquez avec nous sans frais au numéro **1.866.603.5900** ou envoyez vos commentaires à:

**ATTN Customer Service  
Guardian Technologies LLC  
7700 St Clair Avenue  
Mentor, Ohio 44060**

La présente garantie peut également être enregistrée en ligne à: [www.guardiantechnologies.com](http://www.guardiantechnologies.com)



Ce produit a été testé et déclaré conforme aux exigences requises selon la section 18 sur les interférences liées à la radio, à la télévision et autres appareils de communication de la Federal Communications Commission (FCC-Commission fédérale des communications). Bien que testé, le présent produit pourrait créer des interférences sur les appareils susmentionnés. Si l'humidificateur provoque des interférences, écarter l'appareil et/ou l'humidificateur. Effectuez la maintenance uniquement suivant les indications fournies dans le présent manuel. Toute autre opération de maintenance ou d'entretien pourrait provoquer des interférences préjudiciables et annuler la conformité requise aux exigences de la FCC.

**Guardian Technologies LLC**

7700 St Clair Avenue | Mentor, Ohio 44060

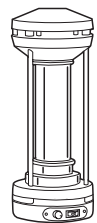
1.866.603.5900 | [www.guardiantechnologies.com](http://www.guardiantechnologies.com)

©2010 Guardian Technologies LLC

F-9

## Autres produits Guardian Technologies® disponibles

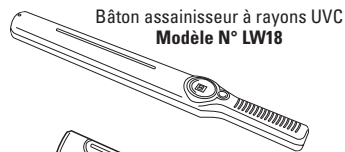
### PURIFICATEURS à rayons UVC



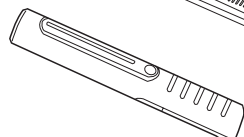
Purificateur d'air à rayons UVC pour chambre  
**Modèle N° EV9102**



Purificateur d'air à rayons UVC pour prise  
**Modèle N° GG1000**

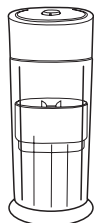


Bâton assainisseur à rayons UVC  
**Modèle N° LW18**



Mini bâton assainisseur à rayons UVC  
**Modèle N° LW9**

### ASSAINISSEURS UTILISANT LA CHALEUR



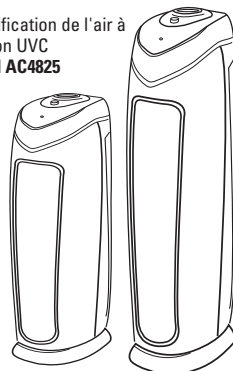
Assainisseur pour brosses à dents  
**Modèle N° TS3000**

### SYSTÈME DE PURIFICATION DE L'AIR

Système complet de purification de l'air à filtre True HEPA et à rayon UVC  
**Modèle N° AC5000B and AC4825**

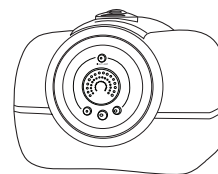


Système de complet de purification de l'air pour table  
**Modèle N° AC4010**

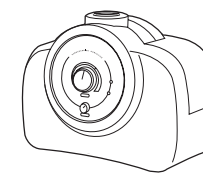


## Autres produits Guardian Technologies® disponibles

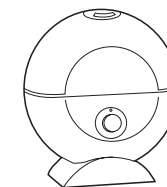
### HUMIDIFICATEURS



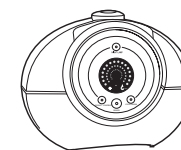
Humidificateur ultrasonique numérique avec Technologie Silver Clean  
**Modèle N° H4600**



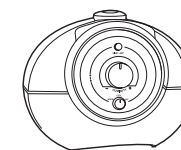
Humidificateur ultrasonique avec Technologie Silver Clean  
**Modèle N° H2000 & H2000B**



Humidificateur ultrasonique pour table avec Technologie Silver Clean  
**Modèle N° H1000**

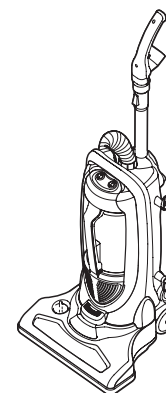


Humidificateur ultrasonique numérique avec Technologie Silver Clean  
**Modèle N° H1600**



Humidificateur ultrasonique avec Technologie Silver Clean  
**Modèle N° H1500**

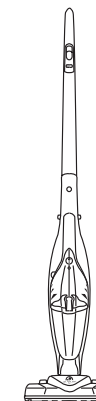
### ASPIRATEURS



Aspirateur balai et traîneau 2-en-1 avec Technologie Silver Clean  
**Modèle N° GGU300**



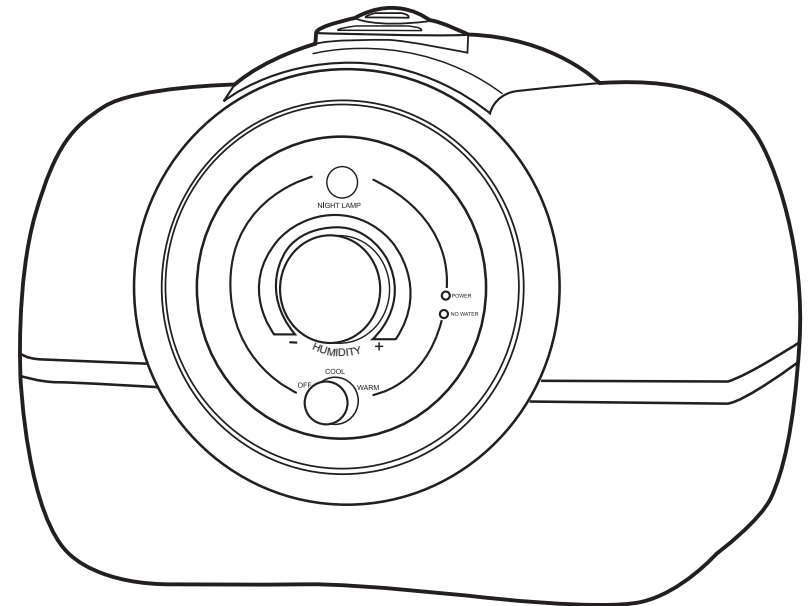
Clean² Assainisseur d'air à rayons UVC + aspirateur à main rechargeable  
**Modèle N° GGH200**



Aspirateur balai et aspirateur à main 2 en 1 avec Technologie Silver Clean  
**Modèle N° GGS50**



## INSTRUCCIONES DE USO Y CUIDADO



# pureguardian™ Humidificador Ultrasónico para 120 horas

**Numero de Modelo H4500**

Garantía limitada por 3 años

[www.guardiantechologies.com](http://www.guardiantechologies.com)

1.866.603.5900

**Inglés** E - 1

**Francés** F - 1

**Español** S - 1

Fecha de compra

mes \_\_\_\_\_

año \_\_\_\_\_

# LEA Y AHORRE ESTAS INSTRUCCIONES PRODUCT SPECIFICATIONS AND PARTS

## ESPECIFICACIONES

Número de Modelo: H4500

Modo de humidificación: Combinado

Suministro eléctrico: 120V / 60 Hz

Consumo de electricidad: 140W

Capacidad de humedad máxima: Neblina intensa - 5.3 litros (1.4 galones)/24 horas; neblina ligera - 1.89 litros (0.5 galones)/24 horas

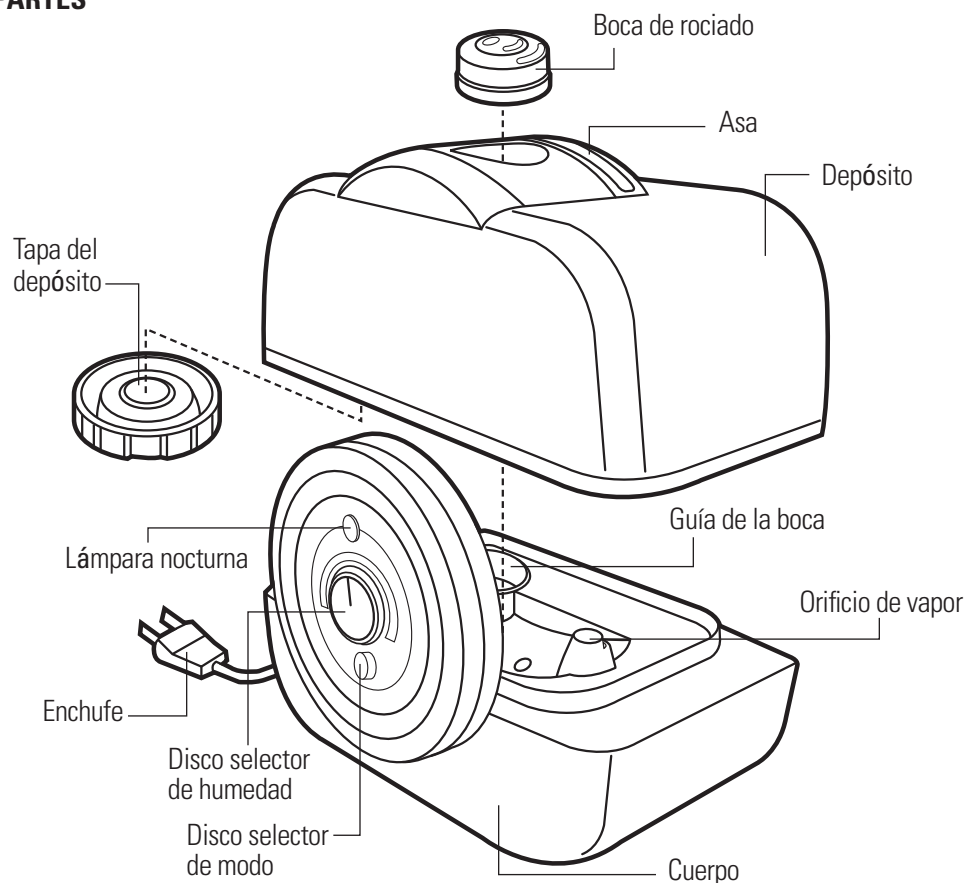
Capacidad del depósito: 9.08 litros

Horas de humedad consecutiva: Aproximadamente hasta 120 horas dependiendo de las condiciones ambientales

Dimensiones: Ancho - 27.94 cm (11 pulg.); longitud - 37.47cm (14.75 pulg.); altura - 29.85 cm (11.75 pulg.)

Peso: 3.78 Kg. (8.32 libras) (sin incluir el empaque)

## PARTES



# FUNCIONES Y CONFIGURACIONES

## Selección de humidificación tibia o fría

Elija la temperatura de humidificación en base a sus necesidades. La humedad tibia consumirá más electricidad, pero humidificará la habitación más rápidamente.

**NOTA:** La humedad tibia tarda de 10 a 15 minutos para producirse. La neblina podría no sentirse especialmente tibia debido a que sus partículas son demasiado finas y se enfrían rápidamente en el aire de su hogar.

**PRUEBA:** Para verificar que la humedad tibia esté funcionando correctamente, coloque la unidad en una habitación de 18.5 pies<sup>2</sup> (200 pies<sup>2</sup>) o más pequeña y cierre la puerta. Deje la unidad funcionando aproximadamente durante 30 minutos o más. Luego vuelva a entrar en la habitación; si la unidad está funcionando correctamente la habitación se sentirá medianamente tibia.

**PRUEBA:** Otra manera de verificar si la unidad está funcionando correctamente es tocarla a todo lo largo de su base. La base debe sentirse tibia al tacto.

## Indicador de escasez de agua

Cuando la unidad tiene un nivel bajo de agua, se iluminará el indicador LED de relleno del panel frontal y la unidad se apagará. Simplemente añada más agua para continuar usando la unidad. La unidad volverá a funcionar de manera automática cuando se haya llenado el depósito de agua.

## Ajuste de humedad

Puede ajustarse el volumen de humedad de acuerdo a sus necesidades con la perilla de ajuste en el panel frontal.

## Tecnología Limpia de Plata

A diferencia de otros humidificadores que permiten la proliferación de bacterias y moho fangoso, el humidificador ultrasónico pureguardian™ utiliza la tecnología limpia de plata incorporada en el depósito para combatir la proliferación de bacterias y moho en la superficie del depósito de agua.

# ADVERTENCIAS



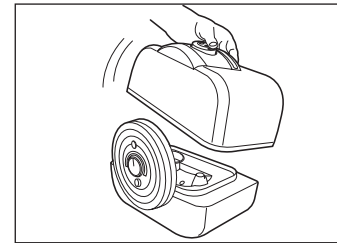
Debe usarse este producto sólo de acuerdo a las especificaciones descritas en este manual. Usarlo de una manera diferente a lo indicado puede ocasionar lesiones severas.

- Desarmarlo, repararlo o remodelarlo por una persona no autorizada puede provocar daños severos.
- No lo utilice si el enchufe está dañado o suelto.
- Mantenga este producto fuera del alcance de los niños y mascotas.
- Tenga cuidado de no verter agua en la boca de humidificación.
- Antes de llenar o limpiar la unidad, asegúrese que esté desconectada.
- Una vez que haya encendido el humidificador, no lo mueva.
- No retire el depósito de agua si la unidad está encendida.
- No tome el enchufe con las manos mojadas.
- No doble, tuerza ni jale excesivamente el cordón eléctrico.
- Evite colocar este producto de manera que la boca de humidificación apunte directamente a un objeto.
- No inhale la neblina de humidificación ni el vapor.
- No coloque este producto sobre una superficie inclinada o inestable.
- Cuando no la use, desconecte la unidad.
- No llene el depósito con agua caliente o hirviendo.
- No use este producto bajo la luz solar directa ni cerca de una estufa o calentador de gas.
- No lo use si el depósito de agua se agrieta o presenta daños.
- Evite que este producto funcione por un período prolongado.
- No limpie la unidad ni el depósito de agua con detergentes ni productos químicos de ningún tipo.
- No use este producto cerca de cualquier dispositivo electrónico.
- Cuando lo use, no cubra la apertura de humidificación en ningún momento.
- No use este producto cerca de un lavabo o fregadero.
- No beba el agua del depósito.
- No coloque este producto sobre una superficie absorbente.
- Los niños no pueden percatarse de los riesgos asociados con el uso de aparatos electrodomésticos. Por este motivo siempre debe vigilar a los niños cuando se encuentren cerca del humidificador.
- Si neblina entra en contacto con el piso antes de evaporarse, podría dañarse la superficie del piso. No nos hacemos responsables por daños en caso de que la unidad haya sido colocada de manera incorrecta.
- Añadir sustancias al agua, por ejemplo, aceites etéreos o esenciales, fragancias, eucalipto, suavizantes del agua, etc. dañará los materiales del aparato y a consecuencia de ello toda la unidad. El uso de cualquiera de estas sustancias añadidas anulará la garantía del fabricante.
- **IMPORTANTE:** Tanto los seres humanos como los animales no pueden escuchar las vibraciones de alta frecuencia.

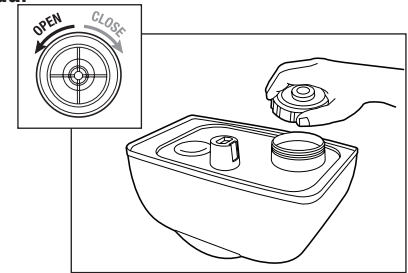
El no cumplir las advertencias enumeradas anteriormente puede provocar un choque eléctrico o lesiones severas.

# INSTRUCCIONES DE USO

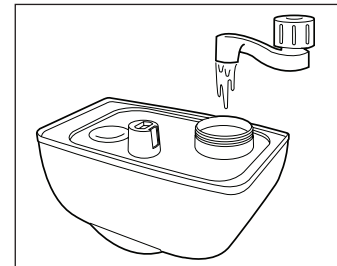
Asegúrese que la unidad esté desconectada.



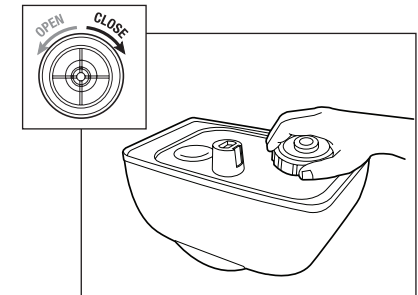
1. Retire el depósito del cuerpo de la unidad.



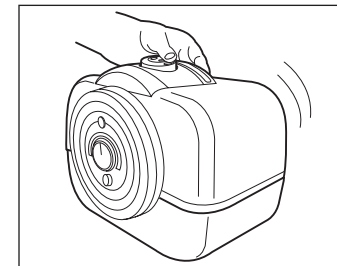
2. Abra la tapa del depósito girándola hacia la izquierda.



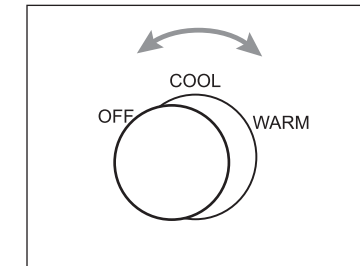
3. Vierta agua fría y limpia directamente en el depósito.



4. Cierre la tapa del depósito girándola hacia la derecha.

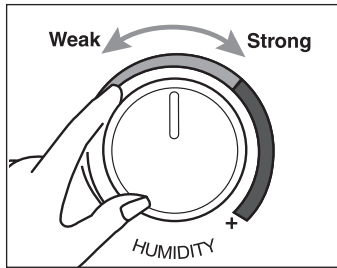


5. Vuelva a colocar el depósito en el cuerpo de la unidad y conéctela.

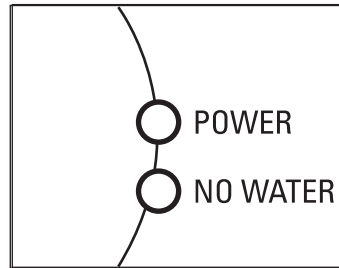


6. Gire el disco selector al modo frío o tibio. Se encenderá el indicador LED de electricidad.

## INSTRUCCIONES DE USO



7. Gire el disco selector de humedad hasta el volumen de humedad deseado. Gírelo hacia la derecha para incrementar el nivel de humedad; gírelo hacia la izquierda para disminuir el nivel de humedad.



8. Tan pronto se encienda el indicador LED de relleno, la unidad se apagará automáticamente. Llene el depósito de agua y la unidad continuará funcionando de manera automática.

## MAINTENANCE

- Desconecte siempre la unidad antes de darle mantenimiento.
- El agua que queda dentro de la unidad después de usarla puede estar muy caliente.
- No sumerja la unidad en agua ni permita que entre agua dentro de la unidad.

### INTERIOR DEL CUERPO DE LA UNIDAD

Saque el exceso de agua de la unidad, pero no deje que entre en el orificio por donde sale el vapor. De ser necesario, lave la unidad con agua fresca con el cepillo para limpieza y un paño suave.

### SUPERFICIE EXTERIOR DE LA UNIDAD

De ser necesario, limpie la superficie de la unidad con un paño suave, húmedo.

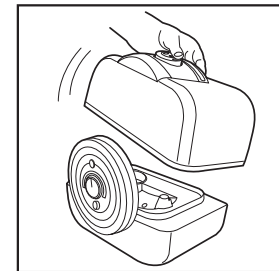
### DEPÓSITO DE AGUA

Si quedan manchas de agua en el depósito, limpie el interior con un paño suave. NO use jabón ni detergentes.

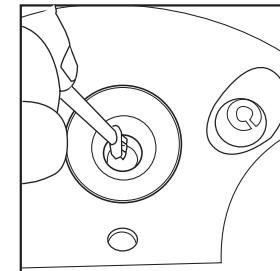
### DISCO ULTRASÓNICO

Retire el depósito de agua (Fig. 1) y use el cepillo para limpieza incluido para eliminar periódicamente las incrustaciones y materiales depositados en el área del disco (Fig. 2).

\*\*Puede usar vinagre blanco para prevenir estas incrustaciones.



(Fig. 1)



(Fig. 2)

\*Limpie el disco sólo con el cepillo. No debe utilizar ninguna otra herramienta para la limpieza, sólo el cepillo. (Fig. 2)

\*\*No frote o raspe el disco ultrasónico. El disco debe limpiarse cuidadosamente, tal y como se indica en este manual.

## ALMACENAMIENTO

- Antes de guardar la unidad seque completamente la superficie interior y el exterior.
- NO deje agua dentro de la unidad.
- Guárdela en un lugar fresco y seco.



## GUÍA DE SOLUCIÓN DE PROBLEMAS

PROBLEMA	SOLUCIÓN
La unidad no produce vapor de agua ni humedad.	Enchufe: Desconéctelo, vuelva a conectar e intente nuevamente. Interrupción del suministro eléctrico: Cuando se restablezca el servicio, intente nuevamente. Instalación del depósito: Verifique que el depósito esté conectado correctamente.
Sale aire pero no se produce vapor.	Cantidad excesiva de agua: Saque algo de agua del depósito. La humedad deseada es menor que la temperatura actual: Aumente el nivel deseado de humedad. Residuo de detergente en el depósito: Lave bien el depósito e intente nuevamente.
Nivel de humedad bajo.	La superficie del disco ultrasónico está sucia: Limpie el disco. El agua de la unidad está demasiado fría: Reemplace con agua fresca, pero que no esté fría.
No produce humedad tibia.	La humedad tibia tarda de 10 a 15 minutos para producirse.
La humedad despidе mal olor.	Mantenimiento deficiente o agua sucia: Limpie la unidad meticulosamente y llénela de agua fresca.
En los muebles cercanos a la unidad está apareciendo un polvo blanco.	El agua dura puede crear ciertos depósitos de polvo. El polvo en el aire también se asienta debido a la humedad de la habitación. Si le molesta este polvo, use agua destilada en lugar de agua del grifo. * El filtro descalcificador (FLTDC) está disponible en <a href="http://www.guardiantechnologies.com">www.guardiantechnologies.com</a> o llamando al departamento de Servicio al Cliente al 1.866.603.5900.
Incremento del nivel del ruido cuando la unidad está encendida.	La unidad debe colocarse sobre una superficie dura, plana y nivelada. Cerciórese que la unidad NO esté colocada sobre alfombras, toallas, cobijas u otras superficies blandas.
La superficie del suelo que rodea al humidificador está demasiado mojada.	Asegúrese que la unidad se encuentre al menos a la altura de la cintura. Gire el botón de control para disminuir la cantidad de rociado. Apunte la boca de rociado lejos de los objetos.

## GARANTÍA LIMITADA

Para el consumidor, Guardian Technologies LLC garantiza que este producto se encuentra libre de defectos de materiales o mano de obra a partir de la fecha de compra original. Guarde el recibo de compra original para validar el inicio del período de garantía.

Si durante el período de garantía se encuentra que el producto es defectuoso, repararemos o reemplazaremos las piezas defectuosas sin ningún costo. El aparato completo debe enviarse con porte pagado por anticipado a cualquier centro de servicio de garantía autorizado por Guardian Technologies LLC. Incluya la información completa sobre el problema, fecha de compra, una copia del recibo de compra original y su nombre, dirección y número de teléfono. Si su domicilio no se encuentra cerca de una estación de garantía y requiere atención en los EE. UU. y Canadá, llame a la fábrica al **1.866.603.5900**.

La garantía no cubre los problemas ocasionados por desgaste inusual, daños que resulten por un accidente o el uso no razonable del producto. Esta garantía no cubre las reparaciones no autorizadas. Esta garantía le otorga derechos legales específicos y usted pudiera tener otros derechos adicionales (los cuales varían en cada estado en los EE. UU.). Use solamente las piezas de repuesto Guardian Technologies.

Consideramos que el proceso de registro es importante para garantizar el servicio superior a nuestros clientes; sin embargo, el envío de esta tarjeta a Guardian Technologies LLC es opcional y no afecta sus derechos para utilizar la garantía de acuerdo a las condiciones estipuladas anteriormente. Si tiene preguntas o comentarios acerca de nuestro producto llame sin costo al 1.866.603.5900 o envíe sus comentarios a:

**ATTN Customer Service  
Guardian Technologies LLC  
7700 St Clair Avenue  
Mentor, Ohio 44060**

También puede registrar esta garantía en Internet en [www.guardiantechnologies.com](http://www.guardiantechnologies.com).



Este producto ha sido sometido a pruebas y cumple con los requisitos de la Comisión Federal de Comunicaciones, o FCC, parte 18, correspondiente a la interferencia de Radio/TV/Comunicaciones. Aunque ha sido probado, aun así puede afectar estos dispositivos. Si observa que el humidificador crea interferencia, ponga el dispositivo y/o el humidificador aparte. Realice únicamente el servicio de mantenimiento indicado en este manual. Otro tipo de mantenimiento y servicio puede provocar interferencia perjudicial y anular el cumplimiento requerido por la FCC.

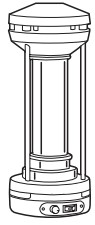
**Guardian Technologies LLC**

7700 St Clair Avenue | Mentor, Ohio 44060  
1.866.603.5900 | [www.guardiantechnologies.com](http://www.guardiantechnologies.com)

©2010 Guardian Technologies LLC

## Productos adicionales disponibles de Guardian Technologies®

### DESINFECTANTE UVC



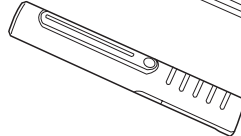
Desinfectante de Aire para Habitaciones UV-C  
Modelo No. EV9102



Desinfectante de Aire UV-C Conectable  
Modelo No. GG1000

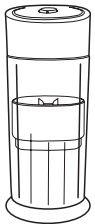


Vara Desinfectante UV-C  
Modelo No. LW18



Minivara Desinfectante UV-C  
Modelo No. LW9

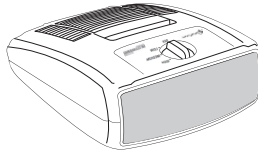
### ESTERILIZADORES TÉRMICOS



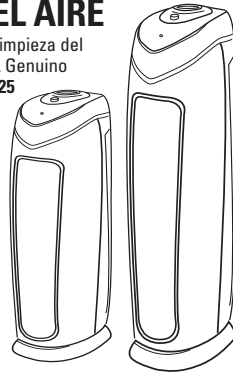
Esterilizador para Cepillos de Dientes  
Modelo No. TS3000

### SISTEMAS PARA LA LIMPIEZA DEL AIRE

Sistema Completo para la Limpieza del Aire UV-C y con Filtro HEPA Genuino  
Modelo No. AC5000B/AC4825

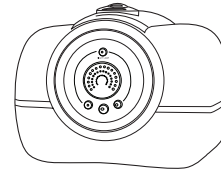


Sistema Completo para la Limpieza del Aire para Mesa  
Modelo No. AC4010

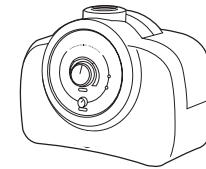


## Productos adicionales disponibles de Guardian Technologies®

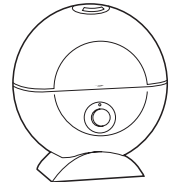
### HUMIDIFICADORES



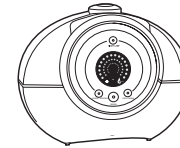
Humidificador Digital Ultrasonico con Tecnologia Limpia de Plata  
Modelo No. H4600



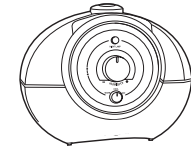
Humidificador Ultrasonico con Tecnologia Limpia de Plata  
Modelo No. H2000 & H2000B



Humidificador Ultrasonico para Mesa con Tecnologia Limpia de Plata  
Modelo No. H1000



Humidificador Digital Ultrasonico con Tecnologia Limpia de Plata  
Modelo No. H1600



Humidificador Ultrasonico con Tecnologia Limpia de Plata  
Modelo No. H1500

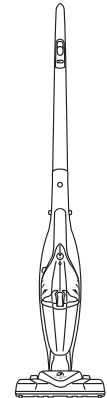
### ASPIRADORAS



Aspiradora Vertical y de Canastilla 2 en 1 con Tecnologia Limpia de Plata  
Modelo No. GGU300



Clean<sup>2</sup> Desinfectante de Aire UV-C Recargable + Aspiradora de Mano  
Modelo No. GGH200



Aspiradora 2 en 1 de Escoba y de Mano con Tecnologia Limpia de Plata  
Modelo No. GGS50

## Free Manuals Download Website

<http://myh66.com>

<http://usermanuals.us>

<http://www.somanuals.com>

<http://www.4manuals.cc>

<http://www.manual-lib.com>

<http://www.404manual.com>

<http://www.luxmanual.com>

<http://aubethermostatmanual.com>

Golf course search by state

<http://golfingnear.com>

Email search by domain

<http://emailbydomain.com>

Auto manuals search

<http://auto.somanuals.com>

TV manuals search

<http://tv.somanuals.com>