

Heath®/Zenith

Motion Sensor Decorative Lighting Control

Model SL-5210

Features

- Turns on lighting when motion is detected.
- Automatically turns lighting off.
- Photocell keeps the lighting off during daylight hours.

Requirements

- The Light Control requires 120-volts AC.
- If you want to use Manual Override, the control must be wired through a wall switch.
- **Some codes require installation by a qualified electrician.**
- Switch Module mounts into a standard 4" x 4" junction box.

The SL-5210 package includes:

- The Sensor Module and Switch Module
- Three wire nuts
- Two sensor module screws

Typical Installation

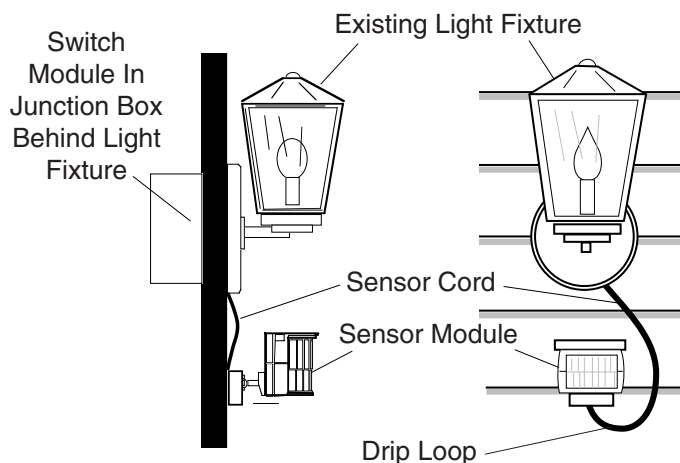

NOTE: The Drip Loop is necessary to prevent rain from running down the cord to the Sensor Module.

© 2003 DESA Specialty Products™

OPERATION

Mode:	On-Time:	Works: Day	Night
Test	5 Sec	x	x
Auto	1, 5, 10 min.		x
Manual	Until Dawn*		x

* resets to Auto Mode at dawn.

Note: When first turned on wait about 1 1/2 minutes for the circuitry to calibrate.

TEST

Put the ON-TIME switch on the bottom of the sensor in the TEST position.

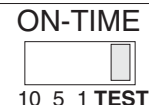

AUTO

Put the ON-TIME switch in the 1, 5, or 10 minute position.

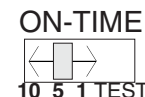

MANUAL OVERRIDE

Manual mode only works at night because daylight returns the sensor to AUTO.

Flip the light switch off for one second then back on to toggle between AUTO and MANUAL MODE.

Manual mode works only with the ON-TIME switch in the 1, 5, or 10 position.

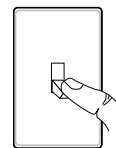

1 Second OFF
then...

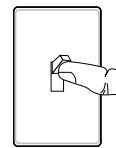

... back on.

Mode Switching Summary

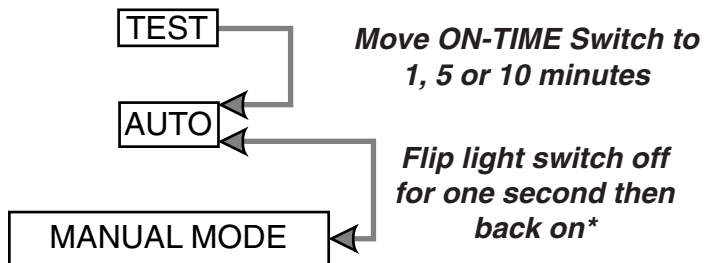

* If you get confused while switching modes, turn the power off for one minute, then back on. After the calibration time the control will be in the AUTO mode.

595-4991-06

INSTALLATION

IMPORTANT: TURN OFF THE POWER TO THE LIGHTING CIRCUIT AT THE CIRCUIT BREAKER OR FUSE BOX to avoid electrical shock.

- ❑ Remove the fixture and fixture strap (if present) and disconnect the wiring.

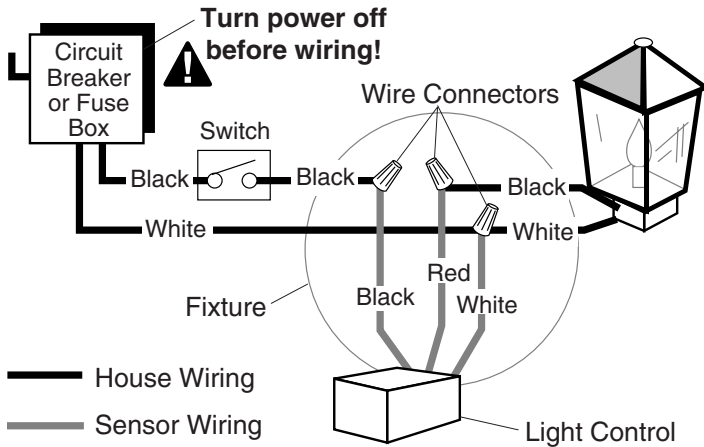

Typical Wiring

- Connect the **RED** Light Control wire to the **BLACK** fixture wire.
- Connect the **BLACK** house wire to the **BLACK** Light Control wire.
- Connect the **WHITE** Light Control wire to both the **WHITE** house wire and the **WHITE** fixture wire.

If used, join the grounding wire from the power source to the fixture grounding wire (usually a bare wire). Secure at the junction box grounding screw. **Connect additional lamps (up to 500 W.) to the white and red control wires.**

- ❑ Plug the sensor cord into the switch module. The sensor cord's plug is polarized for proper installation.
- ❑ Place the Switch Module into the junction box. Before mounting the fixture cover, make sure that the cord is flat and smoothly placed against the wall so that the cord will not be damaged when the fixture is re-installed. Make sure that the protective sleeve over the sensor cord extends slightly beyond the fixture cover.
- ❑ Reinstall the fixture.

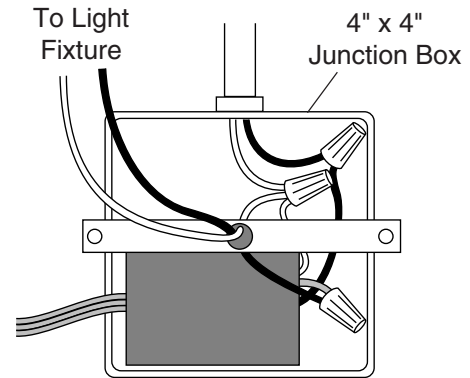

Switch Module In Junction Box

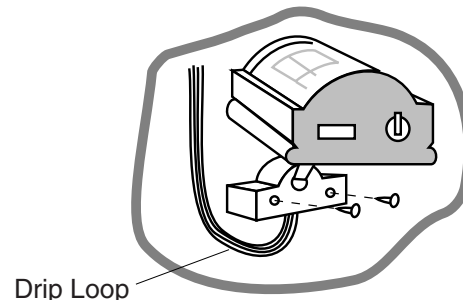

Mounting Sensor

- ❑ Attach the sensor module to the wall with the screws provided. Place the sensor below or to the side of the fixture. It may be necessary to tilt the sensor head up while mounting.

Important Installation Information

When installing the sensor, make sure the wire comes out of the bottom of the bracket and forms a "drip loop" (shown above). This will prevent water from entering the sensor head or junction box.

TEST AND ADJUSTMENT

- ❑ Turn on the circuit breaker and light switch.

NOTE: Sensor has a 1 1/2 minute warm up period before it will detect motion. When first turned on or when switching modes, wait 1 1/2 minutes.

- ❑ Turn the SENSITIVITY (SENS) control to the mid position and the ON-TIME control to the TEST position.

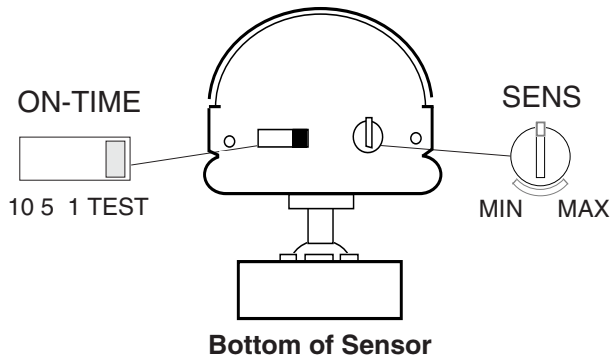

Avoid aiming the control at:

- Objects that change temperature rapidly, such as **heating vents and air conditioners**. These heat sources could cause false triggering.
- Areas where **pets or traffic** may trigger the control.
- **Nearby large, light-colored objects** reflecting daylight may trigger the shut-off feature. Do not point other lights at the sensor.

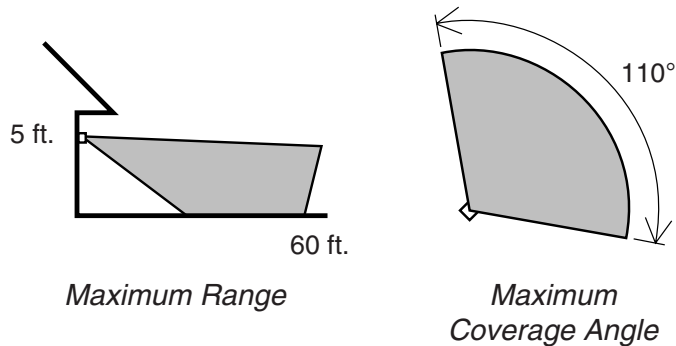

The detector is less sensitive to motion directly towards it and more sensitive to across motion.

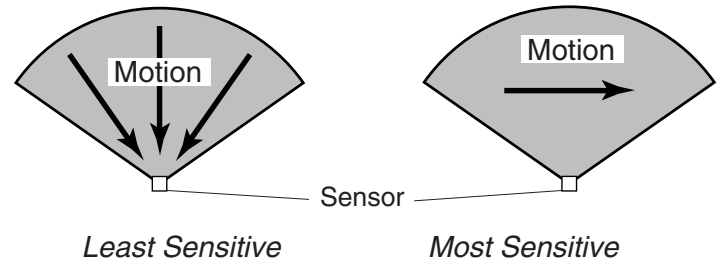

- ❑ Walk through the coverage area noting where you are when the lights turn on. Move the sensor head up, down, or sideways to change the coverage area.
- ❑ Adjust the SENSITIVITY as needed. Too much sensitivity may increase false triggering.
- ❑ Set the amount of TIME you want the lights to stay on after motion is detected (1, 5 or 10 minutes).

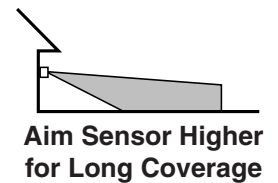
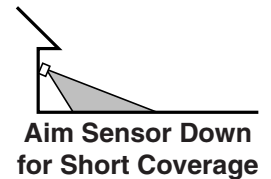

SPECIFICATIONS

Range	Up to 60 feet (varies with surrounding temperature).
Sensing Angle	Up to 110°
Electrical Load	Up to 500 Watts Maximum, Incandescent
Power Requirements . . .	120 VAC, 60 Hz
Operating Modes	TEST, AUTO and MANUAL OVERRIDE
Time Delay	1, 5, 10 minutes
Sensitivity	Adjustable

DESA Specialty Products™ reserves the right to discontinue products and to change specifications at any time without incurring any obligation to incorporate new features in products previously sold.

TROUBLESHOOTING GUIDE

SYMPTOM	POSSIBLE CAUSE
Light will not come on.	<ol style="list-style-type: none"> 1. Light switch is turned off. 2. Flood light is loose or burned out. 3. Fuse is blown or circuit breaker is turned off. 4. Daylight turn-off is in effect (<i>recheck after dark</i>). 5. Incorrect circuit wiring, if this is a new installation. 6. Re-aim the sensor to cover desired area.
Light comes on in daylight.	<ol style="list-style-type: none"> 1. Light Control may be installed in a relatively dark location. 2. Light Control is in Test (<i>Set control switch to an ON-TIME position</i>).
Light comes on for no apparent reason.	<ol style="list-style-type: none"> 1. Light Control may be sensing small animals or automobile traffic (<i>re-aim sensor</i>). 2. Sensitivity is set too high (<i>Reduce sensitivity</i>).

SYMPTOM	POSSIBLE CAUSE
Light stays on continuously.	<ol style="list-style-type: none"> 1. A sensor is positioned too close to the lamp or pointed at nearby objects that cause heat to trigger the sensor (<i>Reposition the lamp away from the sensor or nearby objects</i>). 2. Light Control is pointed toward a heat source like an air vent, dryer vent, or brightly-painted heat-reflective surface (<i>Reposition sensor</i>).
Light flashes on and off.	<ol style="list-style-type: none"> 1. Heat or light from the lamp may be turning the Light Control on and off (<i>Reposition the sensor away from the light</i>). 2. Heat being reflected from other objects may be affecting the sensor (<i>Reposition sensor</i>). 3. Light Control is in the Test mode and warming up (<i>Flashing is normal under these conditions</i>).

TECHNICAL SERVICE

(Do Not Send Products)

If you experience a problem, follow this guide. You may also want to visit our Web site at: www.desatech.com. If the problem persists, call* for assistance at **1-800-858-8501**, 7:30 AM to 4:30 PM CST (M-F). You may also write* to:

DESA Specialty Products™

P.O. Box 90004, Bowling Green, KY 42102-9004

ATTN: Technical Service Specialty Products

* If contacting Technical Service, please have the following information available: Model Number, Date of Purchase, and Place of Purchase.

No Service Parts Available for this Product

FIVE YEAR LIMITED WARRANTY

This is a "Limited Warranty" which gives you specific legal rights. You may also have other rights which vary from state to state or province to province. For a period of five years from the date of purchase, any malfunction caused by factory defective parts or workmanship will be corrected at no charge to you. **Light bulbs are not covered.** To obtain a refund or a replacement, return the product to the place of purchase.

Not Covered - Repair service, adjustment and calibration due to misuse, abuse or negligence, light bulbs and other expendable items are not covered by this warranty. Unauthorized service or modification of the product or of any furnished component will void this warranty in its entirety. This warranty does not include reimbursement for inconvenience, installation, setup time, loss of use, or unauthorized service.

This warranty covers only DESA Specialty Products™ assembled products and is not extended to other equipment and components that a customer uses in conjunction with our products.

THIS WARRANTY IS EXPRESSLY IN LIEU OF ALL OTHER WARRANTIES, EXPRESS OR IMPLIED, INCLUDING ANY WARRANTY, REPRESENTATION OR CONDITION OF MERCHANT ABILITY OR THAT THE PRODUCTS ARE FIT FOR ANY PARTICULAR PURPOSE OR USE, AND SPECIFICALLY IN LIEU OF ALL SPECIAL, INDIRECT, INCIDENTAL, OR CONSEQUENTIAL DAMAGES.

REPAIR OR REPLACEMENT SHALL BE THE SOLE REMEDY OF THE CUSTOMER AND THERE SHALL BE NO LIABILITY ON THE PART OF DESA SPECIALTY PRODUCTS™ FOR ANY SPECIAL, INDIRECT, INCIDENTAL, OR CONSEQUENTIAL DAMAGES, INCLUDING BUT NOT LIMITED TO ANY LOSS OF BUSINESS OR PROFITS, WHETHER OR NOT FORESEEABLE. Some states or provinces do not allow the exclusion or limitation of incidental or consequential damages, so the above limitation or exclusion may not apply to you. Retain receipt for warranty claims.

Heath®/Zenith

Control De Luz Decorativo Sensor De Movimiento

Modelo SL-5210

Características

- Prende la luz cuando detecta movimiento.
- Apaga la luz automáticamente.
- La fotocélula mantiene la luz apagada durante el día.

Requisitos

- El Control de Luz requiere 120 VCA.
- Para usar el Sobrecontrol Manual, conecte el control con un interruptor.
- **Algunos códigos requieren instalación por un electricista calificado.**
- Instale el módulo del interruptor en una caja de empalmes estándar de 4" x 4".

El SL-5210 incluye:

- El Módulo de Sensor y Módulo de Interruptor
- Tres conexiones de alambre
- Dos tornillos para el módulo

Instalación Típica

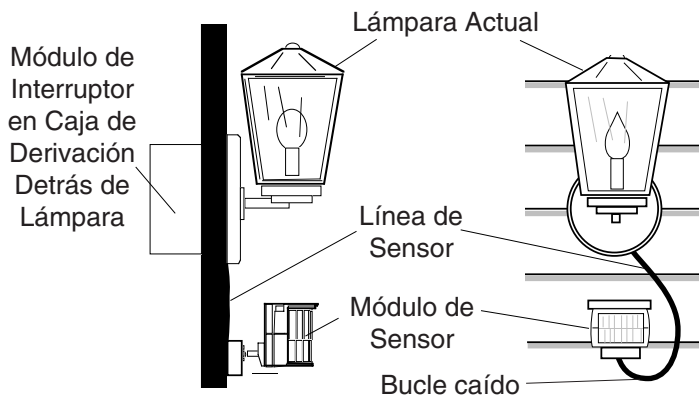

NOTA: El Bucle de Goteo es necesario para evitar que la lluvia pase por el cable hasta el Módulo del Sensor.

FUNCIONAMIENTO

Modalidad:	A tiempo:	Trabaja:	Día	Noche
Prueba	5 seg.		x	x
Autom.	1, 5 ó 10 min.			x
Manual	Hasta el amanecer*			x

*Se pone en Automático al amanecer.

Nota: Cuando lo prenda por primera vez espere 1 1/2 minutos para que el circuito se calibre.

PRUEBA

Ponga el interruptor de tiempo (ON-TIME), al fondo del detector, en la posición de prueba (TEST).

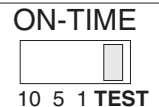

AUTOMATICO

Ponga el interruptor de tiempo (ON-TIME) en la posición de 1, 5 ó 10 minutos.

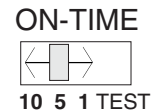

Para MODO MANUAL

El modo manual funciona sólo por la noche porque la luz del día pone al detector en modo AUTOMATICO.

Apague el interruptor por un segundo y vuélvalo a prender para conmutar entre MODO AUTOMATICO y MANUAL.

El modo manual funciona sólo cuando el interruptor de tiempo (ON-TIME) está en la posición de 1, 5 ó 10 minutos.

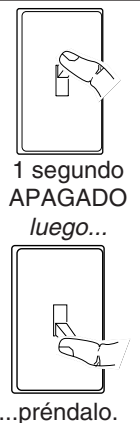

Resumen de las modalidades del interruptor

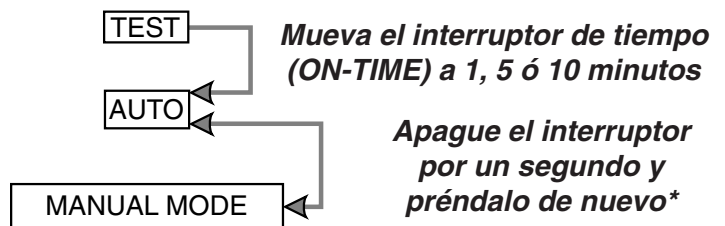

* Si se confunde mientras cambia de fases, apague la electricidad por un minuto y préndala de nuevo. Después del tiempo de calibración el control estará en fase AUTO(MATICA).

INSTALACION

IMPORTANTE: Antes de empezar la instalación, APAGUE TODA LA CORRIENTE AL CIRCUITO DE LUZ EN EL ROMPECIRCUITO O CAJA DE FUSIBLES para evitar un choque eléctrico.

- ❑ Quite la lámpara y la cinta de montar, si alguna, y suelte el alambrado.



Diagrama del Alambrado

- Conecte el alambre **ROJO** del Módulo de Interruptor con el alambre **NEGRO** de la lámpara.
- Conecte el alambre **NEGRO** del alambrado de la casa con el alambre **NEGRO** del Módulo de Interruptor.
- Conecte el alambre **BLANCO** del alambrado de la casa con el alambre **BLANCO** del Módulo de Interruptor y el **BLANCO** de la lámpara.

Si lo usa, junte el cable de a tierra que viene de la fuente de alimentación al cable de a tierra del aparato (generalmente un cable desnudo). Asegúrelos en el tornillo de a tierra de la caja de empalme. **La corriente total controlada por el control no puede sobrepasar 500 vatios.**

- ❑ Enchufe la línea de sensor en el módulo de interruptor. El enchufe de la línea está polarizada para instalarse correctamente.
- ❑ Cuidadosamente ponga el Módulo de Interruptor en la caja de derivación. Antes de montar la lámpara, asegure que la línea de sensor esté contra la pared de modo que no será dañada por la cubierta cuando se monte la lámpara. Asegure que el tubo protector de la línea se extiende un poco más allá de la cubierta.
- ❑ Monte la lámpara.

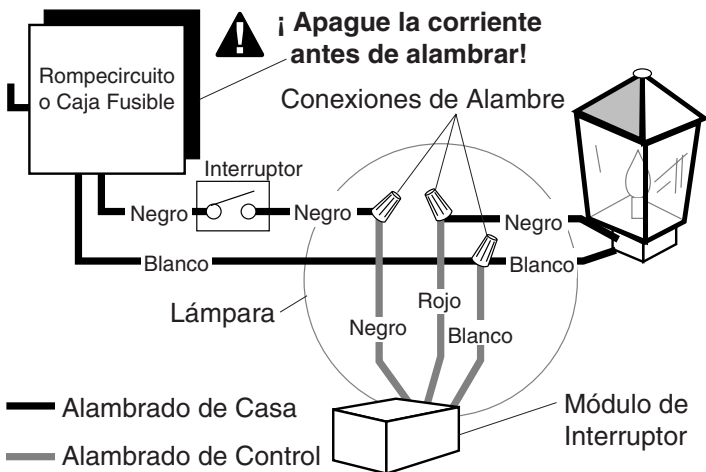
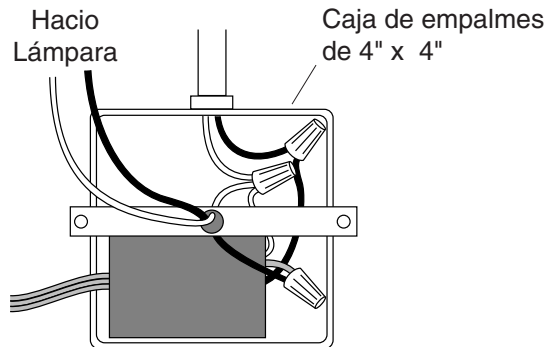

Módulo de Interruptor en Caja de Derivación

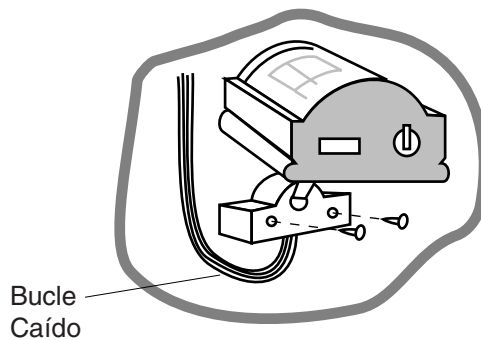

Montar Sensor

- ❑ Monte el sensor aproximadamente cinco pies por encima de la tierra. Ponga el sensor debajo de la lámpara. Monte el sensor en la pared con los tornillos proveídos.

Información Importante de Instalación

Cuando instale el detector, asegúrese que el cable salga por debajo del soporte y forme un "lazo de goteo" (que se muestra arriba). Esto evitará que el agua entre al cabezal del sensor o a la caja de empalme.

PRUEBA Y AJUSTE

- ❑ **Prenda el cortacircuitos y el interruptor de luz.**

NOTA: El detector tiene un período de cerca de 1 1/2 minutos de calentamiento antes de detectar movimiento. Cuando lo prenda por primera vez, espere 1 1/2 minutos.

- ❑ Gire el control de sensibilidad (SENS) a el medio, y el control de tiempo (ON-TIME) a la posición de prueba (TEST).

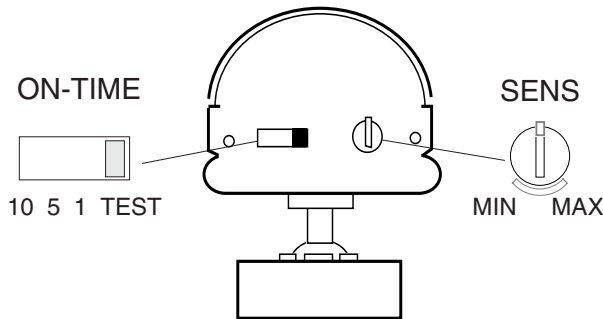

Parte de abajo del detector

Evite apuntar el control hacia:

- Fuentes de agua u objetos que cambian rápidamente de temperatura, tales como **conductos de calefacción y acondicionadores de aire**. Estas fuentes de calor pueden causar falsas alarmas.
- Areas donde **animales domésticos o el tráfico** puedan activar el control.
- **Los objetos grandes cercanos y de colores resplandecientes** que reflejan la luz del día pueden hacer que el detector se apague. No apunte otras luces hacia el detector.

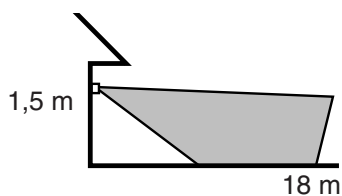

Alcance Máximo

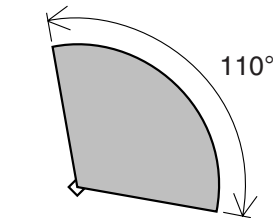

Angulo de Cobertura Máxima

El detector es menos sensible del movimiento que se dirige hacia él.

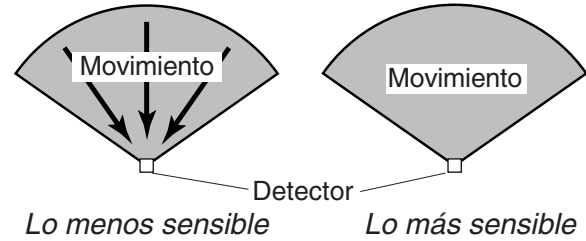

- ❑ Camine por el área a protegerse y dése cuenta dónde está cuando se prende la luz. Mueva la cabeza del detector hacia arriba, hacia abajo o hacia los lados para cambiar el área de protección.
- ❑ Fije la sensibilidad (SENS) como necesite. Demasiada sensibilidad puede aumentar las falsas alarmas. Use el Aumento de Distancia para más protección.
- ❑ Fije el período de tiempo (ON-TIME) que la luz debe quedarse prendida después de detectar movimiento (1, 5 ó 10 minutos).

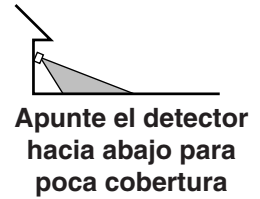

Apunte el detector hacia abajo para poca cobertura



Apunte el detector más arriba para mayor cobertura

ESPECIFICACIONES

Alcance	Hasta 18 m (varía de acuerdo a la temperatura que le rodea).
Angulo de detección	Hasta 110°
Carga Eléctrica	Hasta 500 Vatios Máximo de luz incandescente
Requisitos de Energía	120 VCA, 60 Hz
Fases de Operación	PRUEBA, AUTOMATICO y SOBRECORTROL MANUAL
Retardo de Tiempo	1, 5, 10 minutos
Sensibilidad	Ajustable

DESA Specialty Products™ se reserva el derecho de discontinuar productos y de cambiar especificaciones a cualquier momento sin incurrir en ninguna obligación de tener que incorporar nuevas características en los productos vendidos con anterioridad.

GUIA DE INVESTIGACION DE AVERIAS

SINTOMA	POSIBLE CAUSA
La luz no se enciende.	<ol style="list-style-type: none"> 1. El interruptor de luz está apagado. 2. El faro está flojo o fundido. 3. El fusible está quemado o el cortacircuitos está apagado. 4. La desconexión de luz del día está en efecto (<i>Compruébelo al anochecer</i>). 5. Alambrado incorrecto, si ésta es una nueva instalación. 6. Apunte de nuevo el detector para cubrir las áreas deseadas.
La luz se prende durante el día.	<ol style="list-style-type: none"> 1. El Control de Luz puede estar instalado en un lugar relativamente oscuro. 2. El Control de Luz está en fase de Prueba (<i>Fije el interruptor del control a la posición de TIEMPO</i>).
La luz se prende sin ninguna razón aparente.	<ol style="list-style-type: none"> 1. El Control de Luz puede estar detectando animales pequeños o el tránsito de automóviles (<i>Reapunte el detector</i>). 2. La Sensibilidad es demasiado alta (<i>Reduzca la sensibilidad</i>).

SINTOMA	POSIBLE CAUSA
La luz se queda prendida continuamente.	<ol style="list-style-type: none"> 1. Un faro está colocado demasiado cerca al detector o apunta a objetos cercanos que hace que el calor active el detector (<i>Reposicione la lámpara lejos del detector o de los objetos cercanos</i>). 2. El Control de Luz está apuntando hacia una fuente de calor tal como un conducto de aire, de secadora o hacia una superficie con pintura brillante y que refleja el calor (<i>Reposicione el detector</i>).
La luz se prende y se apaga.	<ol style="list-style-type: none"> 1. El calor o la luz de las lámparas pueden estar prendiendo y apagando el Control de Luz (<i>Reposicione las lámparas lejos del detector</i>). 2. El calor que se refleja de otros objetos pueden estar afectando al detector (<i>Reposicione el detector</i>). 3. El Control de Luz está en fase de Prueba y calentándose (<i>El prenderse y apagarse es normal bajo estas condiciones</i>).

SERVICIO TÉCNICO

(No enviar los productos)

Si tiene algún problema por favor siga esta guía. Lo sentimos, pero no podemos contestar preguntas en español por teléfono. Usted puede también escribir* a:

DESA Specialty Products™

P.O. Box 90004, Bowling Green, KY 42102-9004

* Si se llama al Servicio Técnico, por favor tener lista la siguiente información: Número de Modelo, Fecha de compra y Lugar de compra.

No hay piezas de servicio disponibles para este producto

GARANTÍA LIMITADA A 5 AÑOS

Esta es una "Garantía Limitada" que le da a Ud. derechos legales específicos. Usted puede también tener otros derechos que varían de estado a estado o de provincia a provincia.

Por un período de 5 años desde la fecha de compra, cualquier mal funcionamiento ocasionado por partes defectuosas de fábrica o mano de obra será corregido sin cargo para Ud. **Las bombillas no están cubiertas.** Para obtener el reembolso o reemplazo, devuelva el producto al lugar de compra.

No cubierto - Los servicios de reparación, regulación y calibración debidos al mal uso, abuso o negligencia, las bombillas y otras partes fungibles no se cubren con esta garantía. Los Servicios no autorizados o modificaciones del producto o de cualquier componente que se provee invalidarán esta garantía en su totalidad. Esta garantía no incluye reembolso por inconveniencia, instalación, tiempo de montaje, pérdida por uso, o servicio no autorizado.

Esta garantía cubre solamente los productos ensamblados por DESA Specialty Products™ y no se extiende a otros equipos o componentes que el consumidor usa junto con nuestros productos.

ESTA GARANTÍA ESTÁ EXPRESAMENTE EN LUGAR DE OTRAS GARANTÍAS, EXPRESADAS O SOBREENTENDIDAS, INCLUYENDO CUALQUIER GARANTÍA, REPRESENTACIÓN O CONDICIÓN DE COMERCIABILIDAD O QUE LOS PRODUCTOS SE ADAPTEN PARA CUALQUIER PROPÓSITO O USO EN PARTICULAR, Y ESPECIFICAMENTE EN LUGAR DE TODOS LOS DAÑOS ESPECIALES, INDIRECTOS, INCIDENTALES Y CONSECUENTES.

LA REPARACIÓN O EL REEMPLAZO DEBERÍA SER LA ÚNICA SOLUCIÓN DEL CLIENTE Y NO HABRÁ RESPONSABILIDAD POR PARTE DE DESA SPECIALTY PRODUCTS™ POR CUALQUIER DAÑO ESPECIAL, INDIRECTO, INCIDENTAL O CONSECUENTE, INCLUIDOS PERO NO LIMITADOS A CUALQUIER PÉRDIDA DE NEGOCIO O GANACIAS SEAN O NO PREVISIBLES. Algunos estados o provincias no permiten la exclusión o limitación de daños incidentales o consecuentes, de modo que la limitación o exclusión arriba indicada puede que no se aplique a Ud. Guarde el recibo para reclamos de garantía.

Commande de luminaire décoratif par détection de mouvement

Modèle SL-5210

Caractéristiques

- Allume l'appareil d'éclairage lorsqu'un mouvement est détecté.
- Éteint automatiquement l'éclairage.
- Photocellule qui maintient l'éclairage éteint pendant la période de lumière du jour.

Exigences

- La commande d'appareil d'éclairage requiert une source d'alimentation de 120 V c.a.
- Si vous désirez utiliser la priorité manuelle, la commande doit être câblée via un interrupteur mural.
- Certains codes requièrent que cette installation soit réalisée par un électricien qualifié.
- Le module d'interrupteur se monte dans une boîte de jonction standard de 10 cm x 10 cm (4 po x 4 po).

L'ensemble SL-5210 comprend:

- le module de détection et le module de commutation
- trois (3) serre-fils
- deux (2) vis de module de détection

Installation type

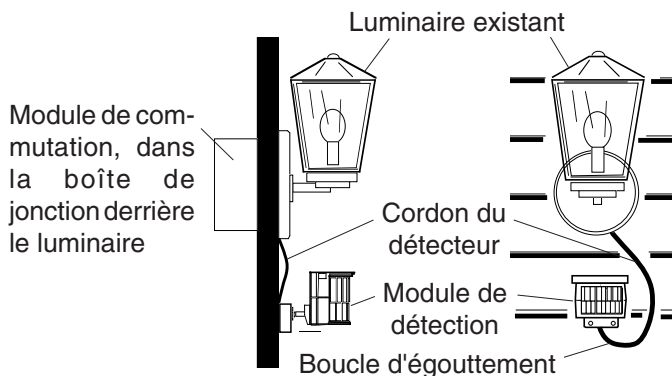

REMARQUE: La boucle d'égouttement est nécessaire pour empêcher l'eau de pluie de s'égoutter le long du cordon, jusqu'au module de détection.

FUNCTIONNEMENT

Mode:	Temps en circuit:	Allume: jour	nuit
Essai	5 secondes	x	x
Auto	1, 5 ou 10 minutes		x
Manual	au choix, jusqu'à l'aube*		x

*Revient en mode automatique à l'aube.

Note : Après la mise en circuit, attendre environ 1½ minute pour que les circuits complètent leur étalonnage.

TEST

Amener à la position «TEST» l'interrupteur de temps en circuit «ON-TIME» au bas du détecteur.

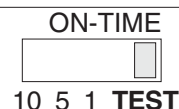

AUTO

Amener l'interrupteur de temps en circuit «ON-TIME» à la position «1», «5» ou «10» (minutes).

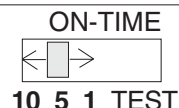

PRIORITÉ MANUELLE

Le mode manuel ne fonctionne que la nuit parce que la lumière du jour remet le capteur en mode AUTO.

Mettre l'interrupteur hors circuit pendant une seconde, plus en circuit pour alterner entre les modes AUTO et MANUEL.

Le mode manuel ne fonctionne que lorsque l'interrupteur ON-TIME est aux positions 1, 5 ou 10.

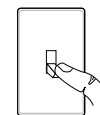

hors circuit pendant 1 seconde, puis ...

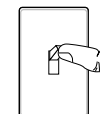

... à nouveau en circuit

Résumé du mode de commutation

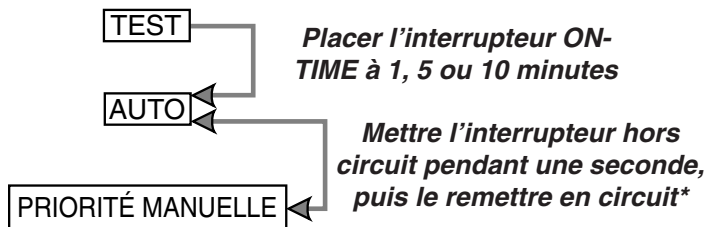

* Si vous ne savez plus dans quel mode se trouve l'appareil, couper l'alimentation pendant 1½ minute puis la rétablir. Après le temps d'étalonnage, la commande reviendra au mode AUTO.

INSTALLATION

IMPORTANT: COUPER L'ALIMENTATION DU CIRCUIT D'ÉCLAIRAGE AU TABLEAU DES DISJONCTEURS OU DES FUSIBLES pour éviter les chocs électriques.

- ❑ Enlever le luminaire et la bride de connexion (si présente) et déconnecter le câblage.



Schéma de câblage

- Connecter le fil **ROUGE** du module de commutation au fil **NOIR** du luminaire.
- Connecter le fil **NOIR** du câblage de la maison au fil **NOIR** du module de commutation.
- Connecter le fil **BLANC** du câblage de la maison au fil **BLANC** du module de commutation et au fil **BLANC** du luminaire.

S'il est utilisé, relier le fil de mise à la terre de la source d'alimentation au fil de mise à la terre du luminaire (habituellement un fil nu). Assujettir à la vis de terre de la boîte de jonction. **Connecter toute lampe supplémentaire (jusqu'à 500 W) aux fils blanc et rouge de la commande.**

- ❑ Brancher le cordon du détecteur dans le module de commutation. La fiche du cordon du détecteur est polarisée, pour une installation appropriée.
- ❑ Placer le module de commutation dans la boîte de jonction. Avant de monter le couvercle du luminaire, s'assurer que le cordon est bien à plat et tout contre le mur, pour éviter de l'endommager en réinstallant le luminaire. Veiller à ce que le manchon protecteur qui recouvre le cordon du détecteur se prolonge légèrement au delà du couvercle du luminaire.
- ❑ Réinstaller le luminaire.

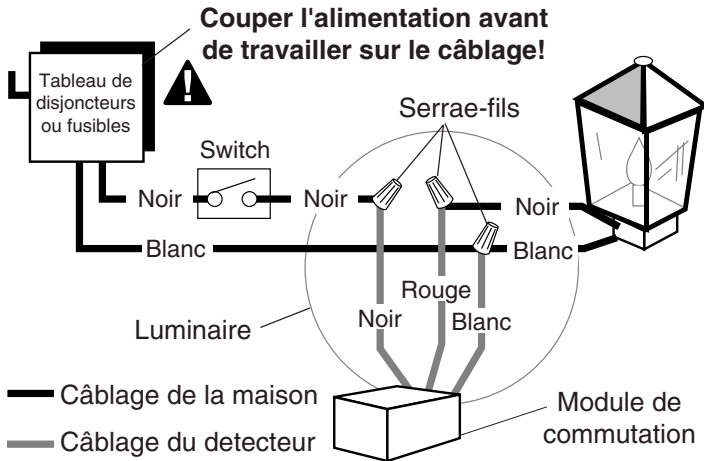
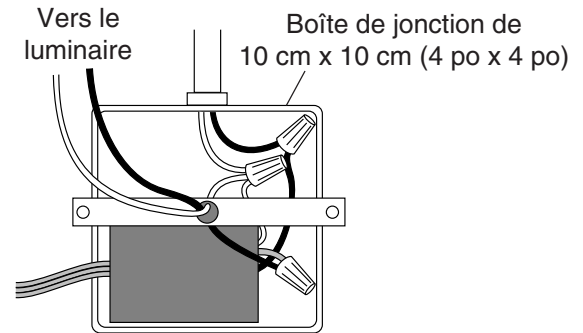

Module de commutation dans la boîte de jonction

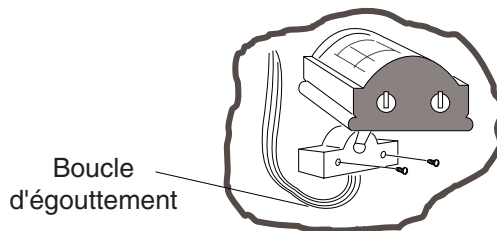

Montage du détecteur

- ❑ Fixer le module du détecteur au mur, au moyen des vis fournies. Disposer le détecteur en dessous ou à côté du luminaire. Il peut être nécessaire d'incliner la tête du détecteur vers le haut pendant le montage.

Renseignements importants concernant l'installation

Lorsque vous installez le capteur, assurez-vous que le fil surgit du dessous du support et forme une « boucle d'égouttement » (montrée ci-dessus). Ceci empêchera l'eau de pénétrer dans la tête du capteur ou la boîte de jonction.

ESSAI ET RÉGLAGE

- ❑ Ramener l'alimentation en circuit au tableau des disjoncteurs ou fusibles, et placer l'interrupteur d'éclairage sur «ON».

REMARQUE: Le capteur doit se réchauffer 1 1/2 minute avant de pouvoir détecter le mouvement. Lorsque l'appareil est mis en circuit ou changé de mode, attendre 1 1/2 minute.

- ❑ Tourner la commande de sensibilité («SENS») en position intermédiaire et la commande «ON-TIME» en position «TEST».

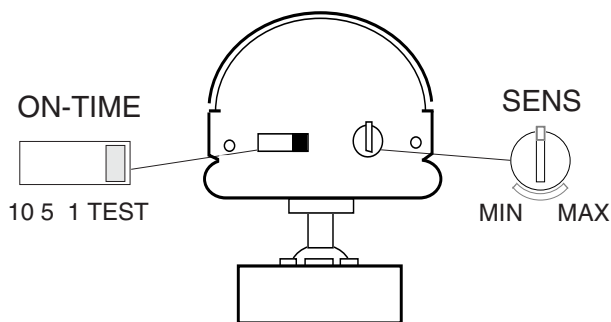

Dessous du détecteur

Éviter de pointer le détecteur:

- en direction d'objets dont la température change rapidement, tels que **des bouches d'air chaud et des climatiseurs**. De telles sources de chaleur peuvent provoquer des déclenchements intempestifs.
- vers des endroits où **des animaux, des véhicules ou des passants** peuvent déclencher la commande.
- sur **de grands objets clairs à proximité** qui réfléchissent la lumière du jour et risquent de déclencher le dispositif d'arrêt. Ne pas pointer d'autres appareils d'éclairage vers le détecteur.

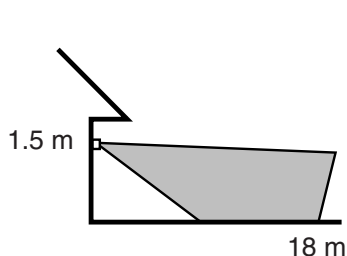

Portée maximale

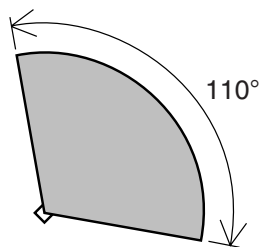

Angle de couverture maximale

Le détecteur est moins sensible au mouvement qui survient dans sa direction qu'au mouvement transversal.

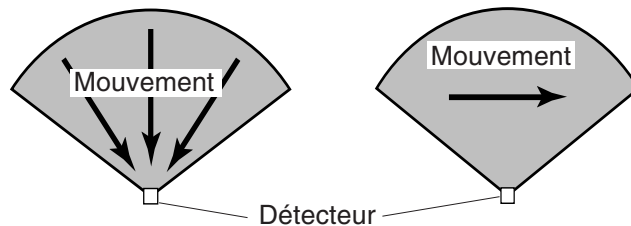

Le moins sensible

Le plus sensible

- ❑ Marcher dans la zone de couverture en notant à quel moment la lampe s'allume. Déplacer la tête du détecteur vers le haut, le bas ou les côtés pour modifier la zone de couverture.
- ❑ Régler la sensibilité «SENS» au besoin. Une trop grande sensibilité risque d'augmenter le nombre de déclenchements intempestifs.
- ❑ Régler la minuterie «TIME» selon la période pendant laquelle vous voulez que la lampe demeure allumée après détection du mouvement (1, 5 ou 10 minutes).

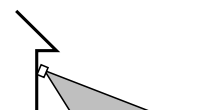

Pointer le détecteur vers le bas pour réduire la couverture

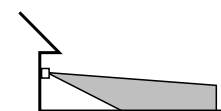

Pointer le détecteur vers le haut pour augmenter la couverture

FICHE TECHNIQUE

Portée	Jusqu'à 18 m (varie selon la température environnante)
Angle de détection	Jusqu'à 110°
Charge électrique	Jusqu'à 500 Watts Maximum, incandescent
Courant requis (lampes éteintes)	120 V c.a., 60 Hz
Modes de fonctionnement	Essai, automatique et priorité manuelle
Minuterie	1, 5 ou 10 minutes
Sensibilité	Réglable

DESA Specialty Products™ se réserve le droit d'abandonner tout produit et d'en changer les spécifications, en tout temps et sans contracter quelque obligation que ce soit quant à l'incorporation de nouvelles caractéristiques aux produits déjà vendus.

GUIDE DE DÉPANNAGE

SYMPTÔME	CAUSE POSSIBLE
La lampe ne s'allument pas.	<ol style="list-style-type: none"> 1. L'interrupteur d'éclairage est en position hors circuit. 2. Les projecteurs sont brûlés ou desserrés. 3. Le fusible du circuit a sauté ou le disjoncteur est en position hors circuit. 4. La fonction de mise hors circuit à la lumière du jour est engagée (<i>Revérifier quand il fait nuit</i>). 5. Mauvais câblage, s'il s'agit d'une nouvelle installation. 6. Mauvaise orientation (<i>Réorienter le détecteur pour obtenir la couverture désirée</i>).
La lampe s'allument le jour.	<ol style="list-style-type: none"> 1. La commande d'éclairage est installée dans un endroit relativement sombre. 2. La commande d'éclairage est en mode essai (<i>Placer l'interrupteur ON-TIME</i>).
La lampe s'allument sans raison apparente.	<ol style="list-style-type: none"> 1. La commande d'éclairage peut détecter de petits animaux, des arbres agités par le vent ou la circulation automobile (<i>Réorienter le détecteur</i>). 2. La commande de sensibilité est placée sur un réglage trop sensible (<i>Réduire la sensibilité</i>).

SYMPTÔME	CAUSE POSSIBLE
La lampe restent allumées continuellement.	<ol style="list-style-type: none"> 1. Un détecteur se trouve trop près de la lampe ou pointé sur des objets environnants, dont la chaleur déclenche le détecteur (<i>Repositionner la lampe à l'écart du détecteur ou des objets environnants</i>). 2. Le détecteur de la commande d'éclairage pointe vers une source de chaleur comme un événement d'aération, un événement de sècheuse ou une surface peinte de couleur vive réfléchissant la chaleur (<i>Réorienter le détecteur</i>).
La lampe clignotent.	<ol style="list-style-type: none"> 1. La chaleur ou la lumière des projecteurs peut allumer et éteindre alternativement la commande d'éclairage (<i>Éloigner le détecteur de la lampe</i>). 2. La chaleur qui est réfléchiée par d'autres objets peut affecter la commande d'éclairage (<i>Réorienter le détecteur</i>). 3. La commande d'éclairage est en mode essai et se réchauffe (<i>Le clignotement est normal dans ces deux cas</i>).

SERVICE TECHNIQUE

(N'envoyez pas de produits)

Si vous éprouvez des difficultés, suivez ce guide. Vous pouvez également écrire à l'adresse suivante :

DESA Specialty Products™

P.O. Box 90004, Bowling Green, KY 42102-9004

* Lors d'un appel au service technique, veuillez avoir les renseignements suivants à portée de main : numéro du modèle, date d'achat et endroit de l'achat.

Aucune pièce de rechange n'est disponible pour ce produit

GARANTIE LIMITÉE DE 5 ANS

Il s'agit d'une « Garantie limitée » qui vous confère des droits juridiques spécifiques. Vous pouvez également jouir d'autres droits, variables d'une province à l'autre. Pendant une période de 5 ans à compter de la date d'achat, toute anomalie de fonctionnement imputable à un vice de matériau ou de main-d'oeuvre sera corrigée gratuitement. **Les ampoules ne sont pas couvertes par la garantie.** Pour obtenir un remboursement ou un remplacement, retournez le produit au point d'achat.

Exclusions de la garantie - Le service de réparation, l'ajustement et l'étalonnage nécessités par un mésusage, un usage abusif ou la négligence, les ampoules et autres consommables ne sont pas couverts par la présente garantie. Le service non autorisé ou la modification du produit ou d'un ou l'autre de ses composants fournira invalidera totalement la présente garantie. Cette garantie ne comprend pas le remboursement pour dérangement, installation, temps de montage, perte d'utilisation ou service non autorisé.

La garantie ne couvre que les produits assemblés DESA Specialty Products™ et ne s'étend pas aux autres équipements et composants que le client pourrait utiliser conjointement avec nos produits.

CETTE GARANTIE TIENNT EXPRESSÉMENT LIEU DE TOUTES AUTRES GARANTIES, EXPLICITES OU IMPLICITES, Y COMPRIS DE TOUTE GARANTIE DE REPRÉSENTATION OU DE CONDITION DE CONVENANCE À LA COMMERCIALISATION OU À L'EFFET QUE LES PRODUITS CONVIENNENT À UN BUT OU À UNE UTILISATION PARTICULIÈRE, ET SPÉCIFIQUEMENT DE TOUS DOMMAGES SPÉCIAUX, DIRECTS, INDIRECTS OU SECONDAIRES. LE REMPLACEMENT OU LA RÉPARATION CONSTITUENT LE SEUL RECOURS DU CLIENT ET DESA SPECIALTY PRODUCTS™ NE POURRA ÊTRE TENUE RESPONSABLE DE TOUS DOMMAGES SPÉCIAUX, DIRECTS, INDIRECTS OU SECONDAIRES, Y COMPRIS, SANS S'Y LIMITER, LES PERTES COMMERCIALES ET PERTES DE PROFIT, QU'ELLES SOIENT PRÉVISIBLES OU NON. Certaines provinces n'autorisent pas l'exclusion ou la limitation des dommages indirects ou secondaires, et la limitation ou l'exclusion ci-dessus pourrait ne pas s'appliquer à vous. Conservez le reçu pour réclamations sous garantie.

Free Manuals Download Website

<http://myh66.com>

<http://usermanuals.us>

<http://www.somanuals.com>

<http://www.4manuals.cc>

<http://www.manual-lib.com>

<http://www.404manual.com>

<http://www.luxmanual.com>

<http://aubethermostatmanual.com>

Golf course search by state

<http://golfingnear.com>

Email search by domain

<http://emailbydomain.com>

Auto manuals search

<http://auto.somanuals.com>

TV manuals search

<http://tv.somanuals.com>