

Weatherproof Long Range Wireless Chime with Chime Extender

This package includes (Style of transmitter and chime may vary from illustration):

- Weatherproof Battery Operated Wireless Chime
- Extension Transmitter
- Hardware Pack

NOTE: This chime requires 3 "D" alkaline batteries for the chime and 4 "AAA" alkaline batteries for the transmitter (Not Included).

Your Heath®/Zenith Chime Extender allows you to add doorbell coverage to anywhere on your property, up to 400 feet from extension transmitter, without the need to run additional wires. The Chime Extender "listens" for your existing doorbell to ring, then transmits a radio frequency signal to the Weatherproof Long Range chime unit.

1. Install batteries in transmitter and chime.

1. Remove battery cover from extender transmitter by pressing on the cover with your thumb, then slide cover off as shown Figure 1.
2. Install 4 type "AAA" batteries (not provided). Make sure batteries are oriented properly as shown in bottom of battery compartment (see Figure 2).
3. Remove screw on chime battery compartment. Using integrated finger tab, slide cover downward and lift up to remove cover (see Figure 3).
4. Install 3 type "D" batteries (not provided). Make sure batteries are oriented properly as shown in bottom of battery compartment (see Figure 4).

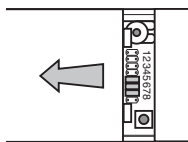

Figure 1

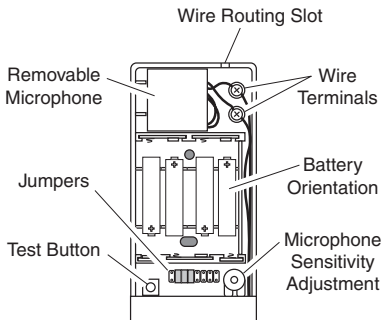

Figure 2

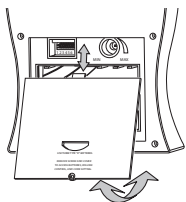

Figure 3

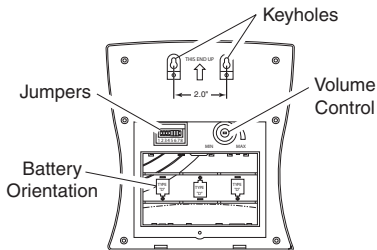

Figure 4

2. Install Extension Transmitter.

1. The transmitter can be oriented horizontally or vertically. However, in most cases experimenting with mounting positions is needed.
2. Test Range. Temporarily position chime and transmitter where you want them mounted. Press test button on transmitter to verify chime is working properly. See Troubleshooting section if chime does not sound.

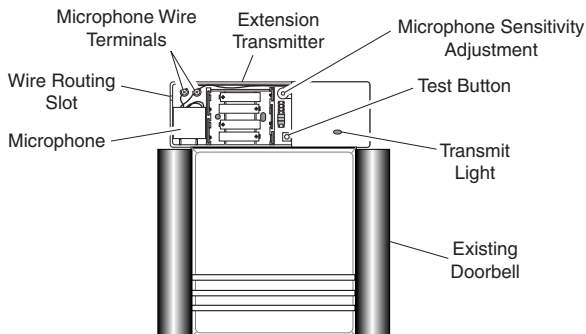

Figure 5

3. With the Extension Transmitter still in the intended location, activate the existing door chime. If the weatherproof chime sounds, proceed to step 6. If it does not sound, try different positions for the extension transmitter, or increase the microphone sensitivity (Figure 5) by turning the Microphone Sensitivity Adjustment clockwise. In some instances, it may be necessary to take the removable microphone out of the transmitter case, and mount it directly on the existing

chime case or inside the existing chime case on a resonating chamber (DO NOT mount on chime bars). To assist with wire routing, the microphone wires can be temporarily removed from the wire terminals (see Figure 6) by loosening the terminals with Phillips screwdriver. Route wires through the slot on the transmitter (see Figure 6). Double-sided tape is provided to attach the microphone to your existing chime case.

4. Adjust the Microphone Sensitivity so that it is at the least sensitive position to reliably activate the transmitter. If the sensitivity is set too high, it may false trigger on common household noises.
5. When the system is working properly, carefully mark the desired location of the Extension Transmitter, and go to step 6 for final installation.

6a - Mount with Double Sided Tape

- Install the battery cover.
- Peel the protective backing from one side of two pieces of the double sided tape. Apply the tape to the two recessed areas on the back of the transmitter.
- Remove the remaining protective backing. Carefully stick the transmitter to the exact location marked in step 5.

6b - Mount with Screws and Hollow-Wall Fasteners

- Temporarily remove the batteries.
- Hold the transmitter in the desired location, and mark the two mounting holes.
- Set the transmitter aside. Drill two 7/32" mounting holes. Tap the hollow-wall fasteners into the two holes.
- Hold the transmitter in place, and secure with the two screws provided.
- Reinstall the batteries and the battery cover.

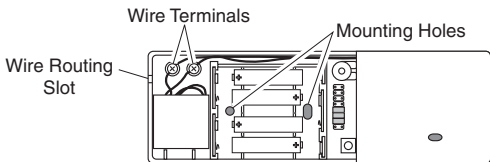

Figure 6

3. Install Chime.

1. The decorative chime unit can stand as a tabletop unit or be wall mounted using keyholes on rear of chime and mounting hardware provided.
2. To mount with screws and hollow-wall fasteners, drill two pilot holes located 2" apart (see Figure 4) at desired height. Use provided mounting screws and wall anchors as needed. Leave approximately 1/8" gap between wall and mounting screw head.

Code and Tune Settings

Code Settings

Note: Most installations will not require you to change any of the jumpers on your doorbell.

The transmitter and chime communicate by using a code that can be changed by removing and/or adding jumpers on both the transmitter and chime. The code is factory set; however, there are 128 selectable codes that allow you to expand your system and prevent outside interference. Another wireless doorbell system or other wireless products may cause interference and the system may not function properly. Follow the instructions below for setting a new code.

1. Disconnect the power to the transmitter and chime.
2. Open the cases and locate the jumpers on both the transmitter and chime (See illustration).
3. The transmitter and chime both have eight different jumper locations. The jumper positions 1 through 7 are used for setting the code.
4. To change the code, add and/or remove jumpers as needed. There are 128 different combinations. It is recommended to only change one jumper at a time and then check to see if system is functioning properly. Note: Jumpers in positions 1 through 7 must be exactly the same for both the transmitter and chime for this system to function.

Tune Settings

Your Heath®/Zenith wireless chime has different selectable tunes: **Ding** (one note), **Ding-Dong** (two note), or **Westminster** (eight note) (Available on selected Heath®/Zenith chimes). The factory setting is for the Ding-Dong tune (or Westminster, when available). This tune can be changed by following the instructions below.

- **Ding** (one note tune)
Transmitter: Add a jumper to location 8.
- **Ding-Dong** (two note tune)
Transmitter: Remove jumper from location 8.
Chime: Remove jumper from location 8.
- **Westminster** (Eight note tune) (Available on selected Heath®/Zenith chimes)
Transmitter: Remove jumper from location 8.
Chime: Add a jumper to location 8.

Note: All models have both front and back door tune capabilities. You may purchase any Heath®/Zenith wireless push button for a second entrance.

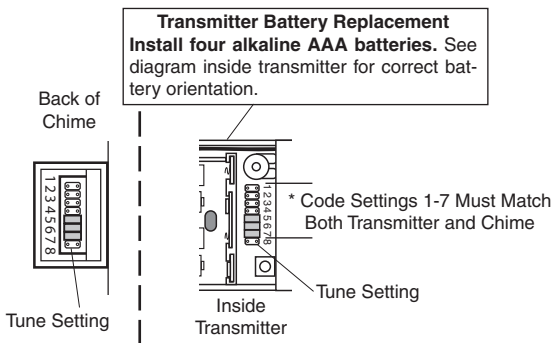

Note: Some models might require the use of tweezers to remove and replace the jumpers.

Troubleshooting

Chime does not sound:

- Red light on the extension transmitter does not light. Check polarity of batteries. Replace the transmitter batteries.
- Red light on the extension transmitter does light. Make sure the transmitter and the chime channels are the same (see page 5).
- Check polarity of chime batteries. Replace chime batteries.

Battery seems OK, but the chime does not work when installed:

- Do not mount the transmitter on metal or near metal studs. This reduces the transmitter range. Use 1/4" to 1/2" (6 to 13 mm) wood shims to move the transmitter off the metal surface.
- Attach the microphone directly to the existing chime case very near the ringing part (but not on it) of the existing chime.
- Try locating chime closer to transmitter.

The range of the chime can vary with location, temperature, and battery condition (operating temperature: 32° F to 105° F).

Chime false triggers to loud noises:

The Extension Transmitter has special circuitry to reduce false triggers from most common household noises. The transmitter is designed to optimize its response to mid-frequency sound where most mechanical doorbells operate and to minimize response to extremely low or high frequency sounds. Also, the desired sound must be present continuously for at least 2 seconds. This design reduces the response to door slams, vibration, normal music and talking, etc. Loud continuous noises such as yelling children or very loud music may cause false triggering. When operating in a location with unusually high ambient noise levels try the remedies below.

- Turn the sensitivity control counterclockwise to reduce sensitivity.
- Mount the microphone inside the existing chime (see step 3, page 2).

Technical Service

Please call 1-800-858-8501 (English speaking only) for assistance before returning product to store.

If you experience a problem, follow this guide. You may also want to visit our Web site at: **www.hzsupport.com**. If the problem persists, call* for assistance at **1-800-858-8501**, 7:30 AM to 4:30 PM CST (M-F). You may also write* to:

HeathCo LLC

P.O. Box 90004, Bowling Green, KY 42102-9004

ATTN: Technical Service

* If contacting Technical Service, please have the following information available: Model Number, Date of Purchase, and Place of Purchase.

No Service Parts Available for this Product

Regulatory Information

This device complies with Part 15 of the FCC Rules and RSS-210 of Industry Canada. Operation is subject to the following two conditions: (1) this device may not cause harmful interference, and (2) this device must accept any interference received, including interference that may cause undesired operation.

The user is cautioned that changes or modifications not expressly approved by the party responsible for regulatory compliance could void the user's authority to operate the equipment.

TWO YEAR LIMITED WARRANTY

This is a "Limited Warranty" which gives you specific legal rights. You may also have other rights which vary from state to state or province to province.

For a period of two years from the date of purchase, any malfunction caused by factory defective parts or workmanship will be corrected at no charge to you. To obtain a refund or a replacement, return the product to the place of purchase.

Not Covered - Repair service, adjustment and calibration due to misuse, abuse or negligence, and expendable items are not covered by this warranty. Unauthorized service or modification of the product or of any furnished component will void this warranty in its entirety. This warranty does not include reimbursement for inconvenience, installation, setup time, loss of use, or unauthorized service.

This warranty covers only HeathCo LLC assembled products and is not extended to other equipment and components that a customer uses in conjunction with our products.

THIS WARRANTY IS EXPRESSLY IN LIEU OF ALL OTHER WARRANTIES, EXPRESS OR IMPLIED, INCLUDING ANY WARRANTY, REPRESENTATION OR CONDITION OF MERCHANT ABILITY OR THAT THE PRODUCTS ARE FIT FOR ANY PARTICULAR PURPOSE OR USE, AND SPECIFICALLY IN LIEU OF ALL SPECIAL, INDIRECT, INCIDENTAL, OR CONSEQUENTIAL DAMAGES.

REPAIR OR REPLACEMENT SHALL BE THE SOLE REMEDY OF THE CUSTOMER AND THERE SHALL BE NO LIABILITY ON THE PART OF HEATHCO LLC FOR ANY SPECIAL, INDIRECT, INCIDENTAL, OR CONSEQUENTIAL DAMAGES, INCLUDING BUT NOT LIMITED TO ANY LOSS OF BUSINESS OR PROFITS, WHETHER OR NOT FORESEEABLE. Some states or provinces do not allow the exclusion or limitation of incidental or consequential damages, so the above limitation or exclusion may not apply to you. Please keep your dated sales receipt, it is required for all warranty requests.

HeathCo LLC reserves the right to discontinue and to change specifications at any time without notice without incurring any obligation to incorporate new features in previously sold products.

Heath®/Zenith Campana Inalámbrica De Largo Alcance Contra La Intemperie Con Extensor De Campana

Este paquete tiene (El estilo del transmisor y de la campana puede ser diferente al de la ilustración):

- Campana inalámbrica contra la intemperie que funciona con baterías
- Transmisor de la extensión
- Paquete de ferretería

NOTA: Esta campana requiere tres baterías alcalinas tipo “D” para la campana y 4 baterías alcalinas tipo “AAA” para el transmisor (no incluidas).

Su extensor de campana Heath®/Zenith le permite aumentar la cobertura del timbre de puerta a cualquier lugar de su propiedad, hasta 400 pies (122 m) desde el transmisor de la extensión, sin necesidad de extender alambres adicionales. El extensor de campana “escucha” su timbre de puerta existente para sonar, luego transmite una señal de radiofrecuencia a la unidad de campana de largo alcance contra la intemperie.

1. Instale las baterías en el transmisor y la campana.

1. Retire la tapa de la batería del transmisor extensor presionando la tapa con su pulgar y luego deslícela hacia afuera como se muestra en la Figura 1.
2. Instale 4 baterías tipo “AAA” (no provistas). Asegúrese que las baterías estén orientadas correctamente como se muestra en la parte inferior del compartimiento de la batería (Vea la Figura 2).
3. Retire el tornillo del compartimiento de la batería en la campana. Usando la aleta para dedo incluida, deslice la tapa hacia abajo y levántela para retirarla (Vea la Figura 3).
4. Instale 3 baterías tipo “D” (no provistas). Asegúrese que las baterías estén orientadas correctamente como se muestra en la parte inferior del compartimiento de la batería (Vea la Figura 4).



Figura 1



Figura 2

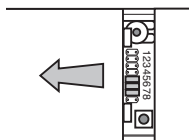

Figura 3

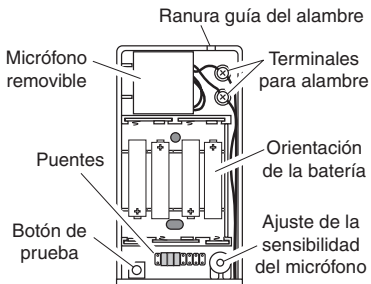

Figura 4

2. Instalación del transmisor de la extensión.

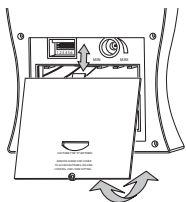
1. El transmisor puede ser orientado horizontalmente o verticalmente. Sin embargo, en la mayoría de los casos se necesita probar diferentes posiciones de montaje.
2. Pruebe el alcance. Coloque temporalmente la campana y el transmisor en el lugar que desea instalarlos. Presione en el transmisor el botón prueba para verificar que la campana está trabajando correctamente. Vea la sección Análisis de Averías en caso que la campana no suene.

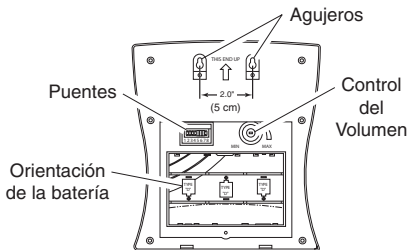

Figura 5

3. Con el transmisor de la extensión todavía en el lugar deseado, active la campana existente en la puerta. Si la campana contra la intemperie suena, proceda con el paso 6. Si no suena, pruebe el transmisor de extensión en diferentes posiciones o aumente la sensibilidad del micrófono (Figura 5) girando el ajuste de sensibilidad del micrófono en sentido horario. En algunos casos puede ser necesario sacar el micrófono removible de la caja del transmisor y montarlo directamente sobre la caja de la campana existente o dentro de la caja de la campana existente sobre una cámara

resonante (NO instale sobre las varillas de la campana). Para ayudar a guiar el cable, los alambres del micrófono pueden temporalmente ser retirados de los terminales (vea la Figura 6) aflojándolos con un destornillador phillips. Guíe los alambres por la ranura del transmisor (vea la Figura 6). Se provee una cinta con adhesivo a los dos lados para fijar el micrófono a la caja de la campana existente.

- Ajuste la sensibilidad del micrófono de manera que esté en la menor posición de sensibilidad como para que active al transmisor sin problemas. Si se calibra la sensibilidad a muy alto, puede haber falsas alarmas causadas por ruidos domésticos ordinarios.
- Cuando el sistema esté funcionando como debe, marque con cuidado el sitio deseado del transmisor de la extensión y vaya al paso 6 para terminar la instalación.

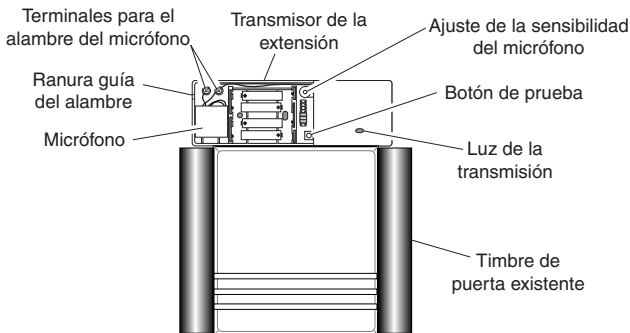
6a - Montaje con cinta adhesiva a los dos lados

- Instale la tapa de la pila.
- Pele el forro protector del un lado de cada uno de los dos pedazos de cinta adhesiva con dos lados. Aplique la cinta a las dos áreas ahuecadas de la parte posterior del transmisor.
- Quite el resto del forro protector. Pegue el transmisor con cuidado en el lugar exacto que se ha marcado en el paso 5.

6b - Montaje con tornillos y sujetadores para pared hueca

- Quite las pilas temporalmente.
- Sostenga el transmisor en el lugar deseado y marque los dos agujeros de montaje.
- Ponga el transmisor a un lado. Perfore dos agujeros de montaje de 7/32 pulg (5.6 mm). Introduzca los sujetadores para pared hueca en los dos agujeros.
- Sostenga el transmisor en el sitio y asegúrelo con los dos tornillos provistos.
- Ponga las pilas y la tapa de la pila.



Figura 6

3. Instalación de la campana.

1. La unidad campana decorativa puede colocarse sobre algo horizontal o bien ser montada en la pared usando los orificios posteriores de la campana y la ferretería de montaje provista.
2. Para montar con tornillos y sujetadores para pared hueca, taladre a la altura deseada dos orificios guías separados por 2 pulgadas (50.8 mm) (vea la Figura 4). Use los tornillos de montaje provistos y los tacos de anclaje para pared según se necesite. Deje un espacio de aproximadamente 1/8 de pulgada (3.2 mm) entre la pared y la cabeza del tornillo de montaje.

Programaciones del código y del tono

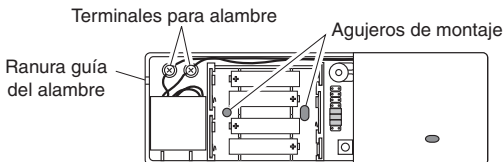
Programaciones del código

Nota: La mayoría de las instalaciones no requerirán que usted cambie ninguno de los puentes de su timbre de puerta.

El transmisor y la campana se comunican usando un código al que se lo puede cambiar sea quitando y/o añadiendo puentes tanto al transmisor como a la campana. El código ha sido programado en fábrica; sin embargo, hay 128 códigos elegibles que le permiten expandir su sistema y evitar interferencia externa. Otro sistema inalámbrico de timbre de puerta u otros productos inalámbricos pueden causar interferencia y pueda ser que el sistema no funcione correctamente. Para programar un nuevo código siga las siguientes indicaciones:

1. Desconecte la alimentación al transmisor y a la campana.
2. Abra la caja y localice los puentes del transmisor y de la campana (vea la ilustración).
3. El transmisor y la campana tienen ocho diferentes lugares para los puentes. Las posiciones de puente del 1 al 7 se usan para programar el código.
4. Para cambiar el código añada y/o quite los puentes, como sea necesario. Existen 128 combinaciones diferentes. Se recomienda cambiar tan sólo un puente por vez y luego comprobar si el sistema funciona correctamente. Nota: Los puentes en las posiciones 1 a la 7 deben ser exactamente iguales en el transmisor y la campana para que este sistema funcione.

Programación del tono

Su campana inalámbrica Heath®/Zenith tiene tonos diferentes que pueden seleccionarse: **Tilín** (una nota), **Tilín-Talán** (dos notas), o **Westminster** (ocho notas) (Disponible en los timbres Heath®/Zenith seleccionados). La calibración de fábrica es el tono Tilín-talán (o el tono Westminster cuando está disponible). Este tono puede ser cambiado siguiendo las instrucciones que siguen.

- **Tilín** (tono de una nota)
Transmisor: aumente un puente al sitio 8.
- **Tilín-talán** (tono de dos notas)
Transmisor: Quite el puente del sitio 8.
Campana: Quite el puente del sitio 8.
- **Westminster** (tono de ocho notas) (Disponible en los timbres Heath®/Zenith seleccionados)
Transmisor: Quite el puente del sitio 8.
Campana: Aumente un puente al sitio 8.

Nota: Todas las campanas tienen capacidad de tonos para las puertas frontal y posterior. Usted puede comprar cualquier pulsador Heath®/Zenith inalámbrico para una segunda puerta de entrada.

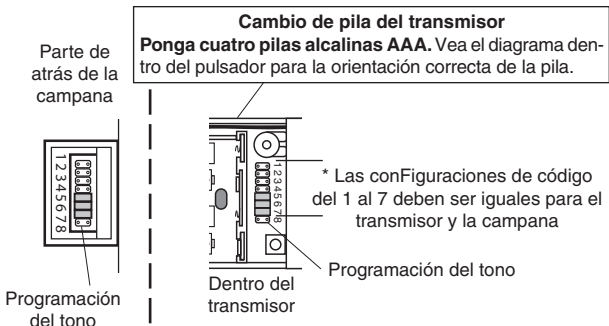

Nota: Algunos modelos podrían requerir el uso de pinzas especiales para retirar y colocar los puentes.

Análisis de Averías

La campana no suena:

- La luz roja en el transmisor de la extensión no se enciende. Revise la polaridad de las baterías. Reemplace las baterías del transmisor.
- La luz roja del transmisor de la extensión no se enciende. Asegúrese que los canales del botón del timbre y de la campana sean los mismos (Ver página 12).
- Revise la polaridad de las baterías de la campana. Reemplace las baterías de la campana.

La pila parecen estar buenas pero la campana no funciona una vez instalada:

- No instale la campana o el botón del timbre sobre metal o cerca de clavos de metal. Esto reduce el alcance del transmisor. Use cuñas de madera de 6 mm a 13 mm para separar la campana o el botón del timbre de la superficie de metal.
- Fije el micrófono directamente a la caja de la campana existente y muy cerca de la parte sonante (pero no sobre ella) de la campana existente.
- Trate de poner la campana más cerca del transmisor.

El alcance de la campana puede variar con la ubicación, la temperatura y la condición de la pila [Temperatura de trabajo: 32°F (0°C) a 105°F (40°C)].

La campana suena cuando hay ruidos altos:

El transmisor de la extensión tiene un circuito especial para reducir falsas alarmas causadas por la mayoría de los ruidos domésticos comunes. El transmisor está diseñado a optimizar su respuesta a sonidos de media frecuencia, donde funcionan la mayoría de los timbres de puerta, y a minimizar su respuesta a sonidos extremadamente bajos o de alta frecuencia. Además, el sonido deseado debe ser continuo por lo menos por 2 segundo. Este diseño reduce la respuesta a los portazos, a la música normal y a las conversaciones, etc. Los ruidos altos continuos, tales como gritos de niños o música muy alta, pueden hacer que la campana suene. Cuando trabaje en tales lugares con niveles de ruido muy altos trate las siguientes soluciones.

- Gire el control de sensibilidad hacia la izquierda para reducir la sensibilidad.
- Monte el micrófono dentro de la campana existente (vea el paso 3, página 9).

Servicio Técnico

Favor de llamar al 1-800-858-8501 (sólo para hablar en inglés) para pedir ayuda antes de devolver el producto a la tienda.

Si tiene algún problema, siga esta guía. Usted puede también visitar nuestro sitio Web: www.hzsupport.com. Si el problema continúa, llame al **1-800-858-8501** (sólo para hablar en inglés), de 7:30 AM a 4:30 PM CST (L-V). Usted puede también escribir a:

HeathCo LLC

P.O. Box 90004, Bowling Green, KY 42102-9004

ATTN: Technical Service (Servicio Técnico)

* Si se llama al Servicio Técnico, por favor tener lista la siguiente información: Número de Modelo, Fecha de compra y Lugar de compra.

No hay piezas de servicio disponibles para este producto.

Información Regulatoria

Este aparato cumple con la Parte 15 de las Reglas de la FCC (Comisión Federal de Comunicaciones) y con la RSS-210 de las Industrias del Canadá. El funcionamiento está sujeto a las dos siguientes condiciones: (1) este aparato no puede causar interferencias dañinas, y (2) este aparato debe aceptar cualquier interferencia recibida, incluyendo una interferencia que pueda causar un funcionamiento indeseable.

Se advierte al usuario que cambios o modificaciones no aprobadas expresamente por la parte responsable de cumplir con los reglamentos podría invalidar la autoridad del usuario para el uso de este equipo.

GARANTÍA LIMITADA A 2 AÑOS

Esta es una "Garantía Limitada" que le da a Ud. derechos legales específicos. Usted puede también tener otros derechos que varían de estado a estado o de provincia a provincia.

Por un período de 2 años desde la fecha de compra, cualquier mal funcionamiento ocasionado por partes defectuosas de fábrica o mano de obra será corregido sin cargo para Ud.

No cubierto - Servicio de reparación, ajuste y calibración debido al mal uso, abuso o negligencia, bombillas, baterías, u otras partes fungibles no están cubiertas por esta garantía. Los Servicios no autorizados o modificaciones del producto o de cualquier componente que se provee invalidarán esta garantía en su totalidad. Esta garantía no incluye reembolso por inconveniencia, instalación, tiempo de instalación, pérdida de uso, servicio no autorizado, o costos de transporte de retorno.

Esta garantía cubre solamente los productos ensamblados por HeathCo LLC y no se extiende a otros equipos o componentes que el consumidor usa junto con nuestros productos.

ESTA GARANTÍA ESTÁ EXPRESAMENTE EN LUGAR DE OTRAS GARANTÍAS, EXPRESADAS O SOBREENTENDIDAS, INCLUYENDO CUALQUIER GARANTÍA, REPRESENTACIÓN O CONDICIÓN DE COMERCIABILIDAD O QUE LOS PRODUCTOS SE ADAPTEN PARA CUALQUIER PROPÓSITO O USO EN PARTICULAR, Y ESPECIFICAMENTE EN LUGAR DE TODOS LOS DAÑOS ESPECIALES, INDIRECTOS, INCIDENTALES Y CONSECUENTES.

LA REPARACIÓN O EL REEMPLAZO DEBERÍA SER LA ÚNICA SOLUCIÓN DEL CLIENTE Y NO HABRÁ RESPONSABILIDAD POR PARTE DE HEATHCO LLC POR CUALQUIER DAÑO ESPECIAL, INDIRECTO, INCIDENTAL O CONSECUENTE, INCLUIDOS PERO NO LIMITADOS A CUALQUIER PÉRDIDA DE NEGOCIO O GANACIAS SEAN O NO PREVISIBLES. Algunos estados o provincias no permiten la exclusión o limitación de daños incidentales o consecuentes, de modo que la limitación o exclusión arriba indicada puede que no se aplique a Ud. Por favor guarde su recibo de venta fechado; se lo requiere para cualquier solicitud de garantía.

HeathCo LLC se reserva el derecho de discontinuar y de cambiar las especificaciones a cualquier momento, sin previo aviso, sin incurrir en ninguna obligación de tener que incorporar nuevas características en los productos vendidos anteriormente.

Carillon sans fil longue portée à l'épreuve des intempéries avec module prolongateur

Cet emballage contient (Le style de l'émetteur et du carillon peuvent varier par rapport à l'illustration) :

- Carillon sans fil à pile, à l'épreuve des intempéries
- Émetteur de prolongateur
- Ensemble de quincaillerie

NOTE : Cet appareil exige trois piles alcalines « D » pour le carillon et quatre piles alcalines « AAA » pour l'émetteur (non incluses).

Le prolongateur de carillon Heath®/Zenith vous permet de diffuser la sonnerie n'importe où dans votre propriété, jusqu'à 400 pieds (122 m) de l'émetteur prolongateur, sans avoir à installer de fils additionnels. Le prolongateur « écoute » la sonnerie du carillon, puis émet un signal à l'intention du carillon longue portée à l'épreuve des intempéries.

1. Installez les piles dans l'émetteur et dans le carillon.

1. Retirez le couvercle du compartiment à piles de l'émetteur prolongateur en appuyant dessus avec le pouce, puis en le faisant glisser comme illustré dans la Figure 1.
2. Installez 4 piles « AAA » (non fournies). Assurez-vous que les piles sont bien orientées, tel qu'indiqué au fond du compartiment (consultez la Figure 2).
3. Retirez la vis du compartiment à piles du carillon. En vous servant de l'onglet intégré, faites glisser le couvercle vers le bas, puis soulevez-le pour le retirer (consultez la Figure 3).
4. Installez 3 piles « D » (non fournies). Assurez-vous que les piles sont bien orientées, tel qu'indiqué au fond du compartiment (consultez la Figure 4).

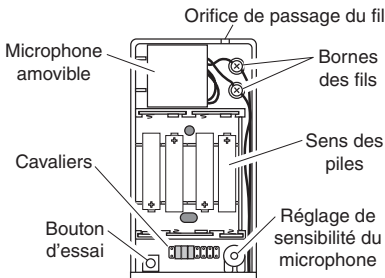
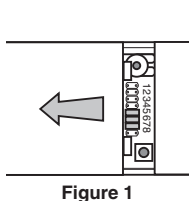

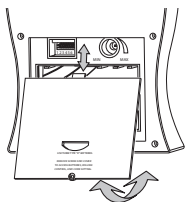

Figure 3

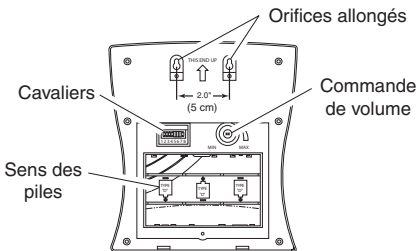

Figure 4

2. Installation de l'émetteur de prolongateur.

1. L'émetteur peut être installé verticalement ou horizontalement. Toutefois, dans la plupart des cas, il est préférable d'essayer différentes positions.
2. Vérifiez la portée. Installez temporairement le carillon et l'émetteur là où vous aviez l'intention de vous en servir. Appuyez sur le bouton Test pour vérifier si le carillon fonctionne correctement. Consultez la section Dépannage si l'appareil ne fonctionne pas.

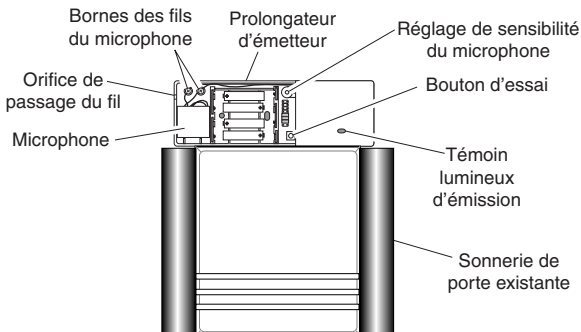

Figure 5

3. Le prolongateur d'émetteur toujours à sa position de montage prévue, activez le carillon de porte existant. Si le carillon à l'épreuve des intempéries sonne, passez à l'étape 6. S'il ne sonne pas, changez l'emplacement du prolongateur d'émetteur ou augmentez la sensibilité du microphone (Figure 5) en tournant le bouton de réglage dans le sens horaire. Dans certains cas, il peut être nécessaire de sortir le microphone amovible du boîtier de l'émetteur et de le monter directement sur le boîtier du carillon existant ou à l'intérieur du boîtier du carillon existant sur

une chambre de résonance (NE L'INSTALLEZ PAS sur le résonateur du carillon.). Pour faciliter le passage des fils du microphone, ces derniers peuvent être temporairement retirés des bornes (consultez la Figure 6) en desserrant les vis au moyen d'un tournevis Phillips. Faites passer les fils par l'orifice de l'émetteur (consultez la Figure 6). Le ruban à deux faces adhésives fourni sert à fixer le microphone au boîtier de votre carillon existant.

- Réglez la sensibilité du microphone de manière qu'il puisse activer l'émetteur de façon fiable lorsqu'il se trouve à son plus faible niveau de sensibilité. Si la sensibilité est trop élevée, il pourrait être déclenché intempestivement par des bruits communs de la maisonnée.
- Lorsque le système fonctionne correctement, prendre soin de marquer la position désirée de l'émetteur de prolongateur, puis passez à l'étape 6 pour compléter l'installation.

6a - Montage avec ruban à deux faces adhésives

- Installez le couvercle du compartiment des piles.
- Retirez la pellicule protectrice d'un côté du ruban à deux faces adhésives. Appliquez le ruban sur les deux zones surélevées à l'arrière de l'émetteur.
- Enlevez le reste du papier antiadhésif. Collez soigneusement l'émetteur à sa position exacte déterminée à l'étape 5.

6b - Montage avec vis et ancrages pour murs creux

- Enlevez provisoirement les piles.
- Placez l'émetteur à la position désirée, puis marquez l'emplacement des deux trous de montage.
- Mettez l'émetteur de côté. Percez deux trous de montage de 7/32 pouce (5,6 mm). Insérez les deux ancrages dans les deux trous.
- Maintenez l'émetteur en place, puis fixez-le au moyen des deux vis fournies.
- Réinstallez les piles et le couvercle du compartiment à piles.

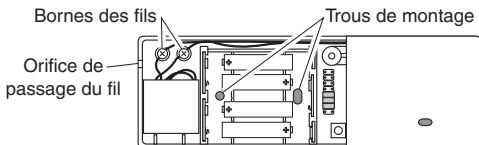

Figure 6

3. Installez le carillon.

- Le carillon décoratif peut être placé sur une table ou fixé au mur au moyen des trous allongés à l'arrière de l'appareil et de la quincaillerie fournie.
- Pour l'installation au moyen des vis et des ancrages, percez deux trous (50,8 mm) situés à deux pouces de distance (consultez la Figure 4) à l'endroit désiré. Servez-vous des vis et des ancrages fournis au besoin. Laissez un espace d'environ 1/8 po (3,2 mm) entre le mur et la tête de la vis de montage.

Réglages du code et de la mélodie

Réglages du code

Note : La plupart des installations n'exigent pas que vous changiez de cavaliers sur votre sonnette de porte.

L'émetteur et le carillon communiquent l'un avec l'autre en utilisant un code, que l'on peut changer par enlèvement/ajout de cavaliers au niveau de l'émetteur et du carillon. Le code est réglé en usine; 128 codes peuvent être sélectionnés de manière à vous permettre d'étendre votre système et de prévenir les parasites extérieurs. Une autre sonnette de porte sans fil ou un autre produit sans fil pourrait perturber le système et l'empêcher de fonctionner correctement. Pour régler le nouveau code, suivre les directives ci-dessous.

1. Coupez l'alimentation à l'émetteur et au carillon.
2. Ouvrez les boîtiers, et repérez les cavaliers de l'émetteur et du carillon (Voir illustration).
3. L'émetteur et le carillon comptent chacun huit (8) emplacements de cavalier différents. Les positions 1 à 7 servent au réglage du code.
4. Pour modifier le code, ajouter et/ou supprimer des cavaliers au besoin. Il en existe 128 combinaisons. Il est recommandé de ne changer qu'un seul cavalier à la fois et de vérifier si le système fonctionne correctement. Remarque : Les cavaliers des positions 1 à 7 doivent être exactement les mêmes, pour l'émetteur et le carillon, pour que ce système puisse fonctionner correctement.

Réglage de la mélodie

Votre carillon sans fil Heath®/Zenith peut jouer différents airs à sélectionner : **Ding** (une note), **Ding-Dong** (deux notes) et **Westminster** (huit notes) (Disponible sur certains modèles de carillon Heath®/Zenith). Le réglage de l'usine est celui du timbre Ding-Dong (ou l'air Westminster, lorsque disponible). Pour changer cet air réglé à l'usine, suivez les directives ci-dessous.

- **Ding** (une note)
Émetteur : Ajouter un cavalier à la position 8.
- **Ding-Dong** (deux notes)
Émetteur : Enlever le cavalier à la position 8.
Carillon : Enlever le cavalier à la position 8.
- **Westminster** (huit notes) (Disponible sur certains modèles de carillon Heath®/Zenith)
Émetteur : Enlever le cavalier à la position 8.
Carillon : Ajouter un cavalier à la position 8.

Remarque : Tous les modèles sont dotés de fonctions d'air distinctes pour porte avant et porte arrière. Vous pouvez vous procurer toute unité de bouton-poussoir sans fil Heath®/Zenith pour une deuxième entrée.

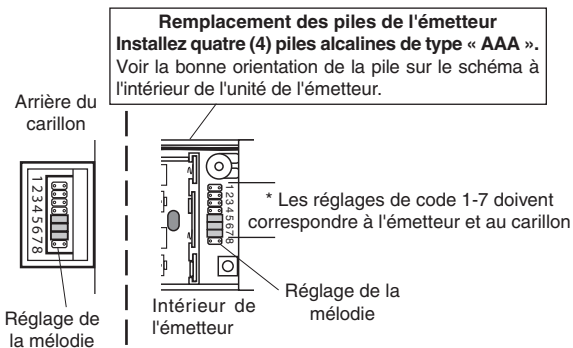

Remarque : Pour certains modèles, il peut être nécessaire d'employer des petites pinces pour ôter et replacer les cavaliers.

Dépannage

Le carillon ne sonne pas:

- Le voyant rouge de l'émetteur prolongateur ne s'allume pas. Vérifiez la polarité des piles. Remplacez les piles de l'émetteur.
- Le voyant rouge de l'émetteur prolongateur s'allume. S'assurer que le canal du bouton de sonnette correspond au canal du carillon (Voir page 19). Assurez-vous que l'alimentation électrique se rende effectivement au carillon enfichable.
- Vérifiez la polarité des piles du carillon. Remplacez les piles du carillon.

La batterie semble bonne, mais le carillon ne fonctionne pas après avoir été installé:

- N'installez pas le carillon ou le bouton de sonnette sur du métal ou près de montants métalliques. Ceci réduit la portée. Utilisez des cales de bois de 6 à 13 mm d'épaisseur pour écarter le carillon ou le bouton de sonnette de la surface métallique.
- Attachez le microphone directement au boîtier du carillon existant très près de la sonnerie (mais pas sur elle) du carillon existant.
- Essayez d'installer le carillon plus près de l'émetteur.

La portée du carillon peut varier suivant l'emplacement choisi, la température et l'état des piles [la température de fonctionnement varie de 32 °F (0°C) à 105 °F (40°C)].

Déclenchement intempestif du carillon par les forts bruits :

L'émetteur de prolongateur dispose d'un circuit spécial qui permet de réduire les déclenchements intempestifs attribuables aux bruits les plus courants de la maisonnée. L'émetteur est conçu pour répondre de façon optimale aux sons de fréquences intermédiaires dans les endroits où fonctionnent la plupart des sonneries de porte de type mécanique, et pour répondre de façon minimale aux sons de fréquences très basses ou élevées. En outre, pour qu'il y ait déclenchement, il faut que le bruit persiste pendant au moins 2 seconde. Ceci permet de réduire le déclenchement attribuable aux claquements de porte, à la vibration, à la musique et aux conversations normales, etc. Les forts bruits continus comme les cris des enfants ou la musique très forte peuvent déclencher le carillon. Lorsque le prolongateur de carillon est utilisé dans des endroits bruyants comme ceux-ci, essayez les mesures suivantes :

- Tournez la commande de sensibilité dans le sens antihoraire pour réduire la sensibilité.
- Installez le microphone à l'intérieur du carillon existant (consultez l'étape 3, page 16).

Service Technique

Veillez faire le 1 800 858-8501 (service en anglais seulement) pour obtenir de l'aide avant de retourner l'article au magasin.

En cas de problème, suivez ce guide. Vous pouvez aussi visiter notre site Web à **www.hzsupport.com**. Si le problème persiste, composez* le **1 800 858-8501** (service en anglais seulement), entre 7 h 30 et 16 h 30, HNC, du lundi au vendredi. Vous pouvez aussi écrire au :

HeathCo LLC

P.O. Box 90004, Bowling Green, KY 42102-9004

ATTN: Technical Service (Service technique)

* Lors d'un appel au service technique, veuillez avoir les renseignements suivants à portée de main : numéro du modèle, date d'achat et endroit de l'achat.

Aucune pièce de rechange n'est disponible pour ce produit.

Renseignements de règlements

Ce dispositif est conforme aux exigences de la partie 15 des règles FCC et RSS-210 d'Industrie Canada. Son fonctionnement est sujet aux deux conditions suivantes: 1) Ce dispositif ne doit pas causer de parasites nuisibles, et 2) ce dispositif doit endurer tous les parasites reçus, y compris ceux susceptibles de provoquer un fonctionnement intempestif.

Avis à l'utilisateur : Les changements ou modifications, qui n'ont pas été explicitement approuvés par l'organisme chargé d'assurer la conformité aux règlements, pourraient invalider le droit de l'utilisateur à faire fonctionner cet appareil.

GARANTIE LIMITÉE DE 2 ANS

Il s'agit d'une « Garantie limitée » qui vous confère des droits juridiques spécifiques. Vous pouvez également jouir d'autres droits, variables d'une province à l'autre.

Pendant une période de 2 ans à compter de la date d'achat, toute anomalie de fonctionnement imputable à un vice de matériau ou de main-d'oeuvre sera corrigée gratuitement.

Exclusions de la garantie - Réparations, réglage et calibrage dus à une mauvaise utilisation, un mauvais traitement ou à la négligence. Les ampoules, les piles et des autres articles non durables ne sont pas couverts par cette garantie. Le service non autorisé ou la modification du produit ou d'un ou l'autre de ses composants invalidera totalement la présente garantie. Cette garantie n'inclut pas le remboursement pour le dérangement, l'installation, le réglage, la perte d'utilisation, le service non autorisé ou les frais d'expédition pour le renvoi de la marchandise.

La garantie ne couvre que les produits assemblés HeathCo LLC et ne s'étend pas aux autres équipements et composants que le client pourrait utiliser conjointement avec nos produits.

CETTE GARANTIE TIENT EXPRESSÉMENT LIEU DE TOUTES AUTRES GARANTIES, EXPLICITES OU IMPLICITES, Y COMPRIS DE TOUTE GARANTIE DE REPRÉSENTATION OU DE CONDITION DE CONVENANCE À LA COMMERCIALISATION OU À L'EFFET QUE LES PRODUITS CONVIENNENT À UN BUT OU À UNE UTILISATION PARTICULIÈRE, ET SPÉCIFIQUEMENT DE TOUS DOMMAGES SPÉCIAUX, DIRECTS, INDIRECTS OU SECONDAIRES.

LE REMPLACEMENT OU LA RÉPARATION CONSTITUENT LE SEUL RECOURS DU CLIENT ET HEATHCO LLC NE POURRA ÊTRE TENUE RESPONSABLE DE TOUS DOMMAGES SPÉCIAUX, DIRECTS, INDIRECTS OU SECONDAIRES, Y COMPRIS, SANS S'Y LIMITER, LES PERTES COMMERCIALES ET PERTES DE PROFIT, QU'ELLES SOIENT PRÉVISIBLES OU NON. Certaines provinces n'autorisent pas l'exclusion ou la limitation des dommages indirects ou secondaires, et la limitation ou l'exclusion ci-dessus pourrait ne pas s'appliquer à vous. Veuillez conserver le reçu portant la date d'achat; vous en aurez besoin pour toutes vos demandes liées à la garantie.

HeathCo LLC se réserve le droit de mettre fin à la production de ses produits ou d'en modifier les spécifications à tout moment, et elle n'est pas tenue d'incorporer les nouvelles caractéristiques de ses produits aux produits vendus antérieurement.

Heath®/Zenith

Chime Purchase Information Información de la compra de la campana Renseignements d'achat du carillon

Model #: _____

Nº de modelo / N° de modèle

Date of Purchase: _____

Fecha de compra / Date d'achat

**Staple Purchase Receipt Here
Engrape aquí el recibo de compra
Agrafez le reçu d'achat ici**

**PLEASE KEEP YOUR DATED SALES
RECEIPT, IT IS REQUIRED FOR ALL
WARRANTY REQUESTS.**

**POR FAVOR GUARDE SU RECIBO DE VENTA
FECHADO; SE LO REQUIERE PARA
CUALQUIER SOLICITUD DE GARANTÍA.**

**VEUILLEZ CONSERVER LE REÇU PORTANT
LA DATE D'ACHAT; VOUS EN AUREZ BESOIN
POUR TOUTES VOS DEMANDES LIÉES
À LA GARANTIE.**

Free Manuals Download Website

<http://myh66.com>

<http://usermanuals.us>

<http://www.somanuals.com>

<http://www.4manuals.cc>

<http://www.manual-lib.com>

<http://www.404manual.com>

<http://www.luxmanual.com>

<http://aubethermostatmanual.com>

Golf course search by state

<http://golfingnear.com>

Email search by domain

<http://emailbydomain.com>

Auto manuals search

<http://auto.somanuals.com>

TV manuals search

<http://tv.somanuals.com>