

Heath®/Zenith

Motion Sensor Light Control



As an ENERGY STAR® Partner, Heath®/Zenith has determined that this product meets the ENERGY STAR® guidelines for energy efficiency. This product is ENERGY STAR® compliant when used with 120 Watt bulbs.

Model SL-9526

Features

- Turns on lighting when motion is detected.
- Automatically turns lighting off.
- Photocell keeps the lighting off during daylight hours.
- LED indicates motion was sensed (day or night).

This package includes:

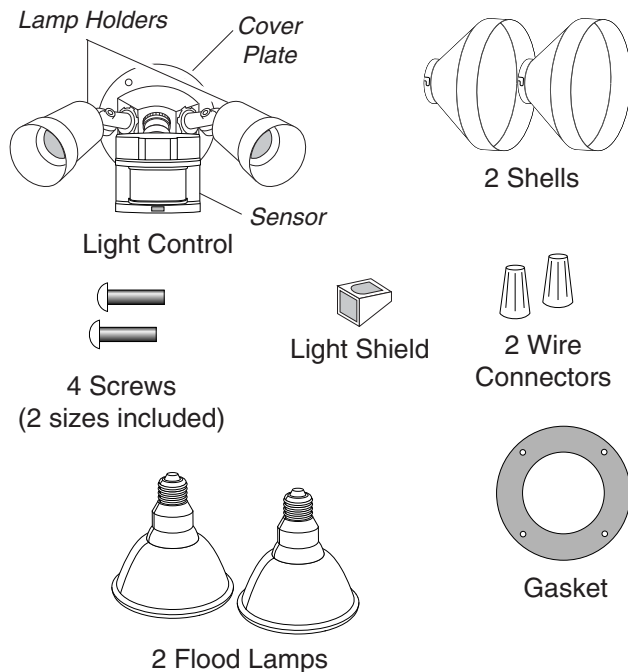

Requirements

- The Light Control requires 120-volts AC.
- If you want to use Manual Mode, the control must be wired through a switch.
- **Some codes require installation by a qualified electrician.**
- This product is intended for use with the enclosed gasket and with a junction box marked for use in wet locations.

OPERATION

Mode:	On-Time:	Works:	Day	Night
Test	5 Sec		x	x
Auto	1, 5, 10 min.			x
Manual	Until Dawn*			x

* resets to Auto Mode at dawn.

Note: When first turned on wait about 1 1/2 minutes for the circuitry to calibrate.

TEST

Put the ON-TIME switch on the bottom of the sensor in the TEST position.

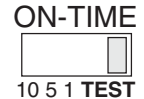

AUTO

Put the ON-TIME switch in the 1, 5, or 10 minute position.

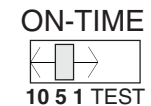

MANUAL MODE

Manual mode only works at night because daylight returns the sensor to AUTO.

Flip the light switch off for one second then back on to toggle between AUTO and MANUAL MODE.

Manual mode works only with the ON-TIME switch in the 1, 5, or 10 position.

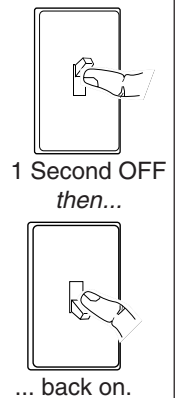

Mode Switching Summary

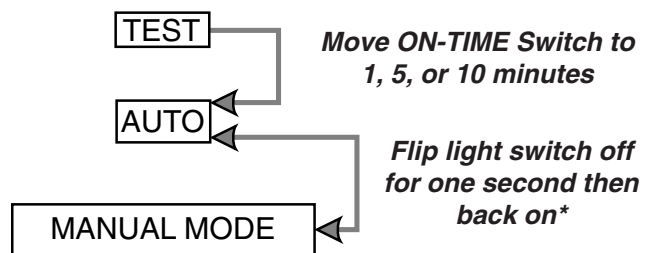

* If you get confused while switching modes, turn the power off for one minute, then back on. After the calibration time the control will be in the AUTO mode.

INSTALLATION

For easy installation, select an existing light with a wall switch for replacement.

- ❑ Drill out the holes if needed to mount the backplate to the junction box.

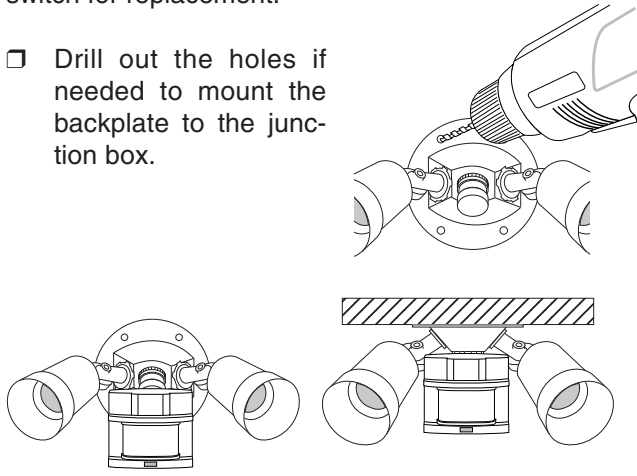

Wall Mount

Eave Mount

For under eave installation, the sensor head must be rotated as shown in the next two steps for proper operation and to avoid the risk of electrical shock. Also for proper under eave operation, remove the protective backing from the Light Shield and stick on as shown below.

For eave mount only:

- ❑ Swing the sensor head towards the clamp screw joint.

- ❑ Then rotate the sensor head clockwise 180° so the controls face down.

If the sensor pops out of the ball joint, loosen the clamp screw and push the sensor back into the ball joint. Tighten the clamp screw when done.

WIRE THE LIGHT CONTROL.

- ❑ Turn power off at the fuse or circuit breaker.
- ❑ Remove the existing light fixture.
- ❑ Route the Light Control's wires through the large gasket hole.

- ❑ Twist the junction box wires and fixture wires together as shown. Secure with wire connectors.

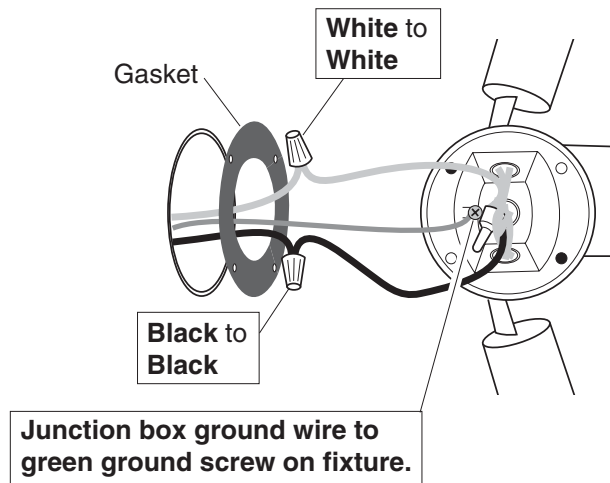

MOUNT THE LIGHT CONTROL.

- ❑ Align the Light Control cover plate and cover plate gasket. Secure with the screws provided.
- ❑ Align the three slots in the decorative shell with the lamp holder pins. Push the shell in and then twist clockwise to lock. Repeat for other shell.

Shell Slot

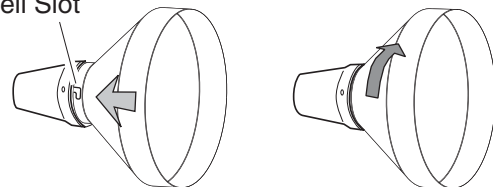

- ❑ If a wet location junction box was not used, caulk the wall plate mounting surface with silicone weather sealant.

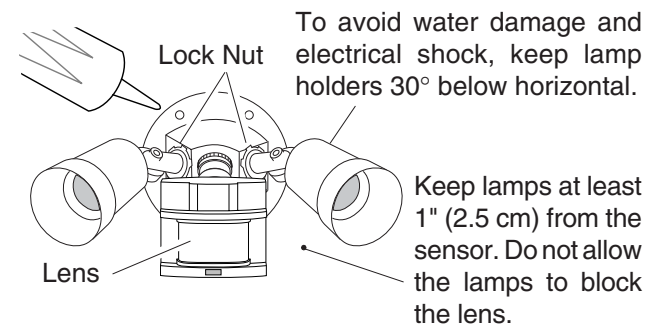

- ❑ Adjust the lamp holders by loosening the lock nuts but do not rotate the lamp holders more than 180° from the factory setting. When screwing in the floodlamps, do not overtighten.

TEST AND ADJUSTMENT

- ❑ Turn on the circuit breaker and light switch.

NOTE: Sensor has about 1 1/2 minutes warm up period before it will detect motion. When first turned on, wait about 1 1/2 minutes.

- ❑ Turn the RANGE control to the mid position and the ON-TIME control to the TEST position.

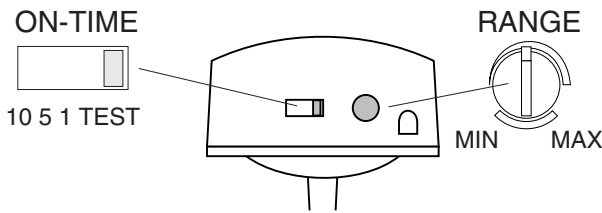

Bottom of Sensor

Avoid aiming the control at:

- Objects that change temperature rapidly, such as **heating vents and air conditioners**. These heat sources could cause false triggering.
- Areas where **pets or traffic** may trigger the control.
- **Nearby large, light-colored objects** reflecting light may trigger the shut-off feature. Do not point other lights at the sensor.

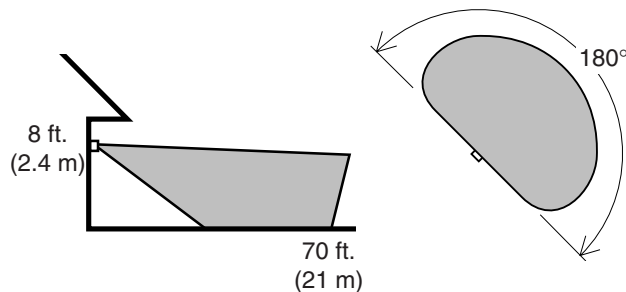

Maximum Range

Maximum Coverage Angle

The detector is most sensitive to motion across its field of view.

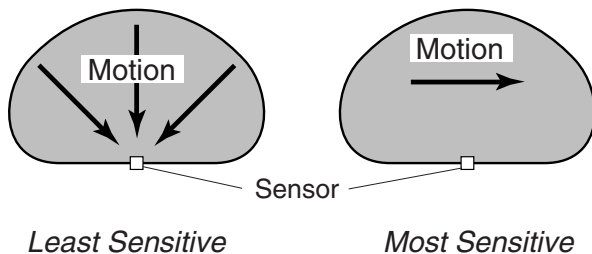

Least Sensitive

Most Sensitive

- ❑ Loosen the clamp screw in the sensor ball joint and gently rotate the sensor.

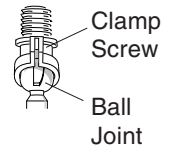

- ❑ Walk through the coverage area noting where you are when the lights turn on (also, the LED will flash several times when motion is detected). Move the sensor head up, down, or sideways to change the coverage area. **Keep the sensor at least 1" (2.5 cm) away from the lamps.**



Aim Sensor Down for Short Coverage

- ❑ Adjust the RANGE as needed. RANGE set too high may increase false triggering.

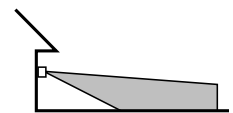

Aim Sensor Higher for Long Coverage

- ❑ **Secure the sensor head by tightening the clamp screw.** Do not overtighten the screw.

- ❑ Set the amount of TIME you want the lights to stay on after motion is detected (1, 5 or 10 minutes).

Warning - Risk of fire. Do not aim the lamps at a combustible surface within 3 ft. (1 m).

SPECIFICATIONS

Range Up to 70 ft. (21 m) [varies with surrounding temperature].

Sensing Angle Up to 180°

Electrical Load Up to 300 Watt Maximum Incandescent [Up to 150 Watt maximum each lamp holder.]

Power Requirements . . . 120 VAC, 60 Hz

Operating Modes TEST, AUTO and MANUAL MODE

Time Delay 1, 5, 10 minutes

DESA Specialty Products™ reserves the right to discontinue products and to change specifications at any time without incurring any obligation to incorporate new features in products previously sold.

TROUBLESHOOTING GUIDE

SYMPTOM	POSSIBLE CAUSE
Lights will not come on.	<ol style="list-style-type: none"> 1. Light switch is turned off. 2. Flood light is loose or burned out. 3. Fuse is blown or circuit breaker is turned off. 4. Daylight turn-off is in effect (<i>re-check after dark</i>). 5. Incorrect circuit wiring, if this is a new installation. 6. Re-aim the sensor to cover desired area.
Lights come on in daylight.	<ol style="list-style-type: none"> 1. Light Control may be installed in a relatively dark location. 2. Light Control is in Test. (<i>Set control switch to an ON-TIME position</i>).
Lights come on for no apparent reason.	<ol style="list-style-type: none"> 1. Light Control may be sensing small animals or automobile traffic (<i>re-aim sensor</i>). 2. Range is set too high. (<i>Reduce Range</i>).

SYMPTOM	POSSIBLE CAUSE
Lights stay on continuously.	<ol style="list-style-type: none"> 1. A flood lamp is positioned too close to the sensor or pointed at nearby objects that cause heat to trigger the sensor. (<i>Reposition the lamp away from the sensor or nearby objects</i>). 2. Light Control is pointed toward a heat source like an air vent, dryer vent, or brightly-painted heat-reflective surface. (<i>Reposition sensor</i>). 3. Light Control is in Manual Mode. (<i>Switch to Auto.</i>)
Lights flash on and off.	<ol style="list-style-type: none"> 1. Heat or light from the lamps may be turning the Light Control on and off. (<i>Reposition the lamps away from the sensor</i>). 2. Heat being reflected from other objects may be affecting the sensor. (<i>Reposition sensor</i>). 3. Light Control is in the Test mode and warming up. (<i>Flashing is normal under these conditions</i>). 4. Light may be leaking through the floodlamp reflectors. (<i>Replace the lamps with new high quality PAR 38 lamps</i>).

TECHNICAL SERVICE

(Do Not Send Products)

If you experience a problem, follow this guide. You may also want to visit our Web site at: www.desatech.com. If the problem persists, call* for assistance at **1-800-858-8501**, 7:30 AM to 4:30 PM CST (M-F). You may also write* to: DESA Specialty Products™

P.O. Box 90004, Bowling Green, KY 42102-9004

ATTN: Technical Service Specialty Products

* If contacting Technical Service, please have the following information available: Model Number, Date of Purchase, and Place of Purchase.

No Service Parts Available for this Product.

To obtain a refund or replacement, return the Product to the place of purchase.

ADT/DESA Specialty Products™ 10 Year Product Limited Warranty (“Limited Warranty”)

ADT Security Services, Inc. and DESA Specialty Products™ (the “Parties”) warrant to the original retail purchaser only (the “Purchaser”) that this item (the “Product”) is free from manufacturing defects in material and workmanship, provided the Product is used in normal conditions and is installed and used in strict accordance with the instructions contained in the Product’s Owner’s Manual.

This 10 year Limited Warranty (the “Limited Warranty Period”), shall commence on the date the Purchaser buys the Product at retail in an unused condition.

The Parties’ obligations under this Limited Warranty shall be limited to the repair or replacement of any warranted parts found by the Parties to be defective in the Product or, in the Parties’ sole discretion, the replacement of the Product found by the Parties to be defective.

Limited Warranty Exclusions and Limitations

This Limited Warranty does not apply to:

- a. Light Bulbs and other expendable items supplied with or forming part of the Product.
- b. Defects or damages arising by use of the Product in other than normal (including normal atmospheric, moisture and humidity conditions) or by installation or use of the Product other than in strict accordance with the instructions contained in the Product’s Owner’s Manual.
- c. Defects in or damages to the Product caused by (i) negligent use of the Product, (ii) misuse or abuse of the Product, (iii) electrical short circuits or transients, (iv) Purchaser adjustments that are not covered in the Owner’s Manual, (v) use of replacement parts not supplied by the Parties (vi) improper Product maintenance, or (vii) accident, fire, flood or other Acts of God.

This Limited Warranty is invalidated if other than the Parties’ accessories are or have been used in or in connection with the Product or if any modification or repair is made to the Product by other than a service depot authorized by the Parties.

The Parties reserve the right to make changes in design or to make additions to or improvements in the Products without incurring any obligation to modify any Product which has already been manufactured.

The Parties neither assume nor authorize any person to assume for them any other obligation or liability in connection with the sale or service of the Product or to act on their behalf in the modification, variation or extension of this Limited Warranty. Any and all claims or statements, whether written or verbal, by salespeople, retailers, dealers or distributors contrary to this Limited Warranty are not authorized by the Parties, and do not affect the provisions of this Limited Warranty.

This Limited Warranty covers only ADT/DESA Specialty Products™ assembled products and is not extended to other equipment and components that a Purchaser uses in conjunction with the Product.

THIS LIMITED WARRANTY IS EXCLUSIVE, THE SOLE REMEDY OF THE PURCHASER AND EXPRESSLY IN LIEU OF ALL OTHER WARRANTIES, OBLIGATIONS, OR LIABILITIES, WHETHER WRITTEN, ORAL, EXPRESS OR IMPLIED, INCLUDING ANY WARRANTY, REPRESENTATION OR CONDITION OF MERCHANTABILITY OR THAT THE PRODUCTS ARE FIT FOR ANY PARTICULAR PURPOSE OR USE, OR OTHERWISE. IN NO EVENT SHALL THE PARTIES BE LIABLE TO PURCHASER OR ANY THIRD PARTY FOR, AND THIS LIMITED WARRANTY SHALL SPECIFICALLY BE IN LIEU OF, ALL SPECIAL, INDIRECT, INCIDENTAL, OR CONSEQUENTIAL DAMAGES ARISING IN ANY MANNER FROM THE USE, MISUSE, FUNCTIONING, NON-FUNCTIONING, OR MALFUNCTIONING OF THE PRODUCT, OR FROM ANY BREACH OF OR DELAY IN THE PERFORMANCE OF THIS LIMITED WARRANTY, INCLUDING BUT NOT LIMITED TO ANY LOSS OF BUSINESS OR PROFITS, WHETHER OR NOT FORESEEABLE. REPAIR OR REPLACEMENT SHALL BE THE SOLE REMEDY OF THE PURCHASER.

THE PARTIES DO NOT MAKE ANY CLAIMS OR WARRANTIES OF ANY KIND WHATSOEVER REGARDING THE PRODUCT’S POTENTIAL, ABILITY OR EFFECTIVENESS TO DETECT, MINIMIZE, OR IN ANYWAY PREVENT DEATH, PERSONAL INJURY, PROPERTY DAMAGE OR LOSS OF ANY KIND WHATSOEVER. THE PARTIES ARE NOT RESPONSIBLE FOR ANY DEATH, PERSONAL INJURY, DAMAGE OR LOSS OR THEFT RELATED TO THE PRODUCT OR ITS USE OR FOR ANY HARM, WHETHER PHYSICAL OR MENTAL RELATED THERETO. THE PARTIES DO NOT REPRESENT THAT THE PRODUCT MAY NOT BE COMPROMISED AND OR CIRCUMVENTED, OR THAT THE PRODUCT WILL PREVENT DEATH, PERSONAL INJURY AND /OR BODILY INJURY, AND/OR DAMAGE TO PROPERTY OF PURCHASER OR OTHERS RESULTING FROM BURGLARY, ROBBERY, FIRE OR OTHERWISE, OR THAT THE PRODUCT WILL IN ALL CASES PROVIDE ADEQUATE WARNING OR PROTECTION. PURCHASER UNDERSTANDS THAT A PROPERLY INSTALLED AND MAINTAINED PRODUCT MAY ONLY REDUCE THE RISK OF EVENTS SUCH AS BURGLARY, ROBBERY, FIRE OR SIMILAR EVENTS WITHOUT WARNING, BUT IT IS NOT INSURANCE OR A GUARANTEE THAT SUCH EVENTS WILL NOT OCCUR OR THAT THERE WILL BE NO DEATH, PERSONAL INJURY AND/ OR PROPERTY DAMAGE AS A RESULT. THE PARTIES SHALL NOT BE LIABLE FOR ANY DEATH, PERSONAL INJURY, PROPERTY DAMAGE OR LOSS OF ANY KIND WHATSOEVER TO PURCHASER OR OTHERS, WHETHER DIRECTLY, INDIRECTLY, INCIDENTALLY, CONSEQUENTIALLY OR OTHERWISE, CAUSED BY THE OPERATION, NONOPERATION, FUNCTIONING, MALFUNCTIONING OR MISUSE OF THE PRODUCT ALONE OR IN CONNECTION WITH PRODUCTS, ACCESSORIES, OR ATTACHMENTS OF OTHERS, USED IN CONJUNCTION WITH THE PRODUCT, OR ARISING OUT OF THE PARTIES’ NEGLIGENCE, GROSS NEGLIGENCE, STRICT LIABILITY, FAILURE TO COMPLY WITH ANY LAW OR OTHER FAULT. HOWEVER, IF THE PARTIES ARE HELD LIABLE, WHETHER DIRECTLY OR INDIRECTLY FOR ANY SUCH DEATH, PERSONAL INJURY, PROPERTY DAMAGE OR LOSS OF ANY KIND WHATSOEVER ARISING UNDER THIS LIMITED WARRANTY OR OTHERWISE, REGARDLESS OF THE CAUSE OR ORIGIN, THE PURCHASER AGREES THAT THE PARTIES’ MAXIMUM LIABILITY SHALL NOT IN ANY CASE EXCEED THE PURCHASE PRICE OF THE PRODUCT, WHICH SHALL BE FIXED AS LIQUIDATED DAMAGES AND NOT AS A PENALTY, AND SHALL BE THE COMPLETE AND EXCLUSIVE REMEDY OF THE PURCHASER AGAINST THE PARTIES.

THIS LIMITED WARRANTY APPLIES TO THE PRODUCT ONLY, GIVES THE PURCHASER SPECIFIC RIGHTS AND SHALL NOT BE MODIFIED, VARIED OR EXTENDED. SOME STATES DO NOT ALLOW LIMITATION OF SPECIAL, INDIRECT, INCIDENTAL OR CONSEQUENTIAL DAMAGES, SO THE ABOVE EXCLUSION OF SAME MAY NOT APPLY TO PURCHASER. THE PURCHASER MAY HAVE OTHER RIGHTS UNDER STATE, PROVINCIAL, OR FEDERAL LAWS AND WHERE THE WHOLE OR ANY PART OF ANY ITEM OF THIS LIMITED WARRANTY IS PROHIBITED BY SUCH LAWS, IT SHALL BE DEEMED NULL AND VOID, BUT THE REMAINDER OF THE LIMITED WARRANTY SHALL REMAIN IN EFFECT.

Warnings:

The Purchaser should follow the installation and operation instructions contained in the Owner’s Manual and among other things test the Product and the whole system at least once a week. For various reasons, including, but not limited to, changes in environmental conditions, electric or electronic disruptions and tampering, the Product may not perform as expected. The Purchaser is advised to take all necessary precautions for his /her safety and the protection of his/her property.

Always use discretion when installing the Product especially when there is perceived privacy. Inquire regarding federal, state and/or local regulations applicable to the lawful installation and use of the Product.

Product manufactured by DESA Specialty Products™ for sale by Home Depot, U.S.A., Inc.. ADT and the ADT logo are registered trademarks of ADT Services, AG and are used by Home Depot, U.S.A. Inc. under license from ADT Security Services, Inc. and its affiliate.

Heath®/Zenith

Control de luz del detector de movimiento



Como socio de ENERGY STAR®, Heath®/Zenith ha determinado que este producto cumple con las pautas de ENERGY STAR® con respecto a eficiencia de energía. Este producto está en conformidad con ENERGY STAR® cuando se usa con focos de 120 vatios.

Modelo SL-9526

Características

- Prende la luz cuando detecta movimiento.
- Apaga la luz automáticamente.
- La fotocélula mantiene la luz apagada durante el día.
- LED indica que se ha detectado movimiento (durante el día o la noche).

Este paquete tiene:

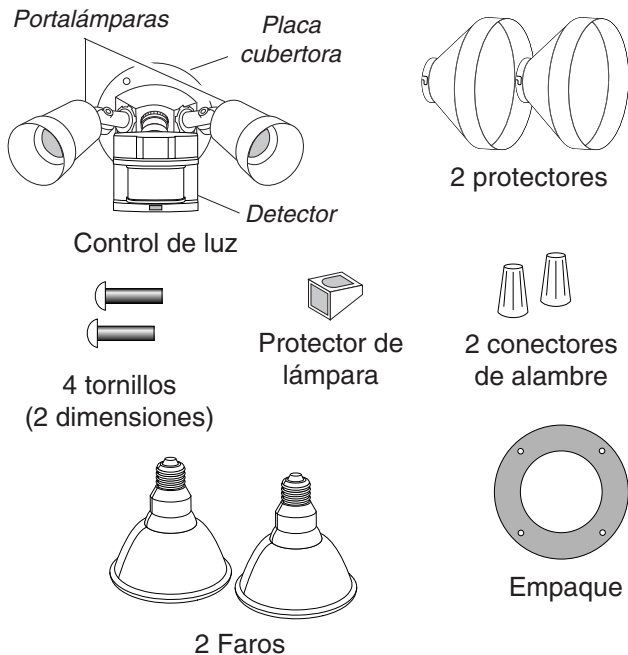

Requisitos

- El Control de Luz requiere 120 VCA.
- Para usar el Sobrecontrol Manual, conecte el control con un interruptor.
- **Algunos códigos requieren instalación por un electricista calificado.**
- Se recomienda usar este producto con el empaque provisto y con una caja de empalme marcada para uso en lugares húmedos.

FUNCIONAMIENTO

Modalidad:	tiempo encendido	Trabaja: Día Noche	
Prueba	5 seg.	x	x
Autom.	1, 5 ó 10 min.		x
Manual	Hasta el amanecer*		x

*Se pone en Automático al amanecer.

Nota: Cuando lo prenda por primera vez espere 1 1/2 minutos para que el circuito se calibre.

Para PRUEBA:

Ponga el interruptor de tiempo (ON-TIME), al fondo del detector, en la posición de prueba (TEST).



Para AUTOMATICO:

Ponga el interruptor de tiempo (ON-TIME) en la posición de 1, 5 ó 10 minutos.

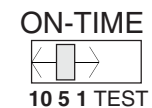

Para MODO MANUAL:

El modo manual funciona sólo por la noche porque la luz del día pone al detector en modo AUTOMATICO.

Apague el interruptor por un segundo y vuélvalo a prender para conmutar entre MODO AUTOMATICO y MANUAL.

El modo manual funciona sólo con el interruptor ON-TIME en la posición 1, 5 ó 10.

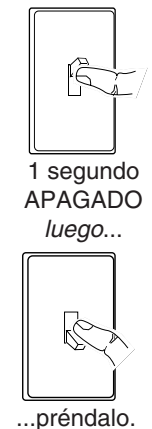

Resumen de las modalidades del interruptor

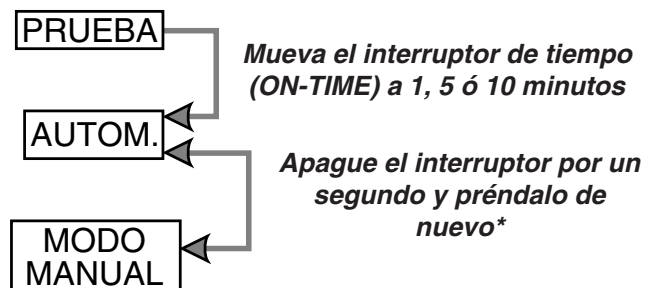

* Si se confunde mientras cambia de fases, apague la electricidad por un minuto y préndala de nuevo. Después del tiempo de calibración el control estará en fase AUTO(MATICA).

INSTALACION

Para una fácil instalación escoja una luz con un interruptor de pared.

- ❑ Perfore los agujeros que se necesiten para montar la placa de atrás a la caja de empalmes.

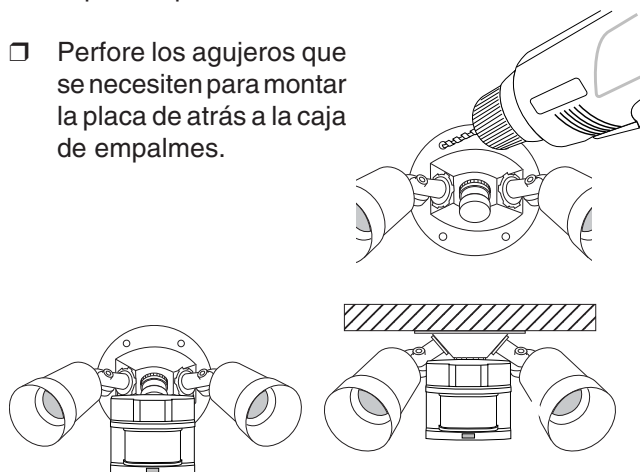

Montaje en pared

Montaje en alero

Para instalarlo bajo el alero, la cabeza del detector debe ser girada como se muestra en los dos pasos siguientes para evitar el riesgo de un choque eléctrico. Además, para una instalación correcta debajo de un alero, quite la protección adhesiva de la parte posterior del protector de lámpara y péguela como se muestra abajo.

Sólo para montaje eléctrico:

- ❑ Gire la cabeza del detector hacia la unión del tornillo sujetador.

- ❑ Entonces gire la cabeza del detector hacia la derecha por 180° hasta que los controles miren hacia abajo.

Si el detector se sale de la unión esférica, afloje el tornillo sujetador y empuje el detector hacia dentro de la unión esférica. Apriete el tornillo sujetador cuando termine.

CONECTE EL CONTROL DE LUZ.

- ❑ Apague la energía en el fusible o cortacircuitos.
- ❑ Quite el aparato de luz existente.
- ❑ Pase todos los cables del aparato por los agujeros grandes del empaque, como se muestra.

- ❑ Conecte los cables de la caja de empalme con los cables del aparato de luz, como se muestra. Tuérazalos juntos y asegúrelos con un conector de cables.

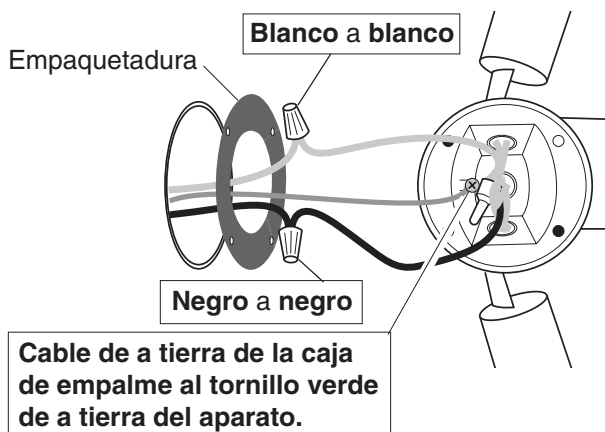

INSTALE EL CONTROL DE LUZ.

- ❑ Ponga el perno de montaje a través del frente de la tapa de la caja de empalme. Empuje el agujero pequeño de la empaquetadura sobre el tornillo de montaje.
- ❑ Alinee las tres ranuras del casco decorativo con los sujetadores de la lámpara. Empuje el casco hacia adentro y gírelo hacia la derecha para asegurarlo. Haga lo mismo con el otro casco.

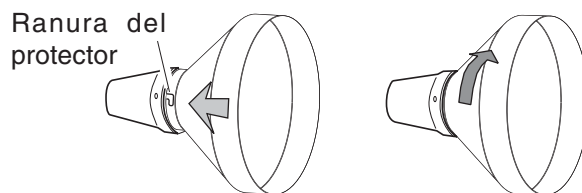

- ❑ Si no se usó una caja de empalme en un lugar húmedo, calafatee la superficie de montaje de la placa de la pared con un sellador de silicona contra la intemperie.

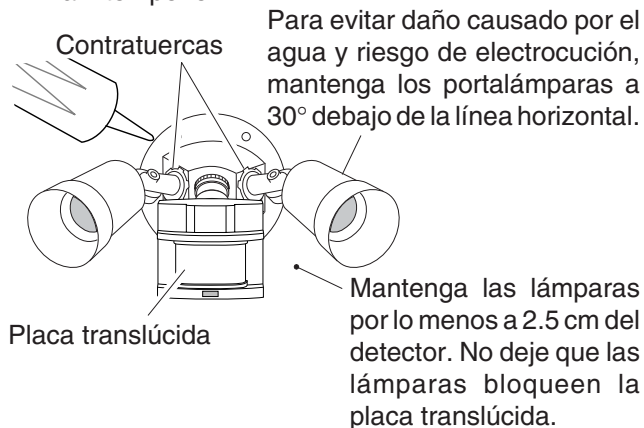

- ❑ Ajuste los portalámparas aflojando las contratuercas, pero no los gire más de 180° de la calibración hecha en fábrica. Cuando atornille los proyectores no los apriete demasiado.

PRUEBA Y AJUSTE

Prenda el cortacircuitos y el interruptor de luz.

NOTA: El detector tiene un período de cerca de 1 1/2 minutos de calentamiento antes de detectar movimiento. Cuando lo prenda por primera vez, espere unos 1 1/2 minutos.

- Gire el control de sensibilidad (RANGE) a la mínima, y el control de tiempo (ON-TIME) a la posición de prueba (TEST).

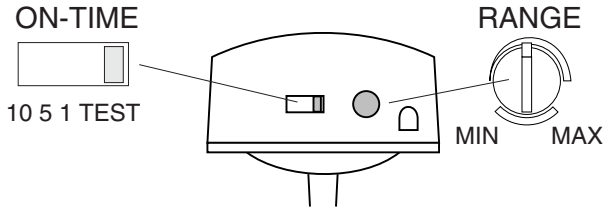

Parte de abajo del detector

Evite apuntar el control hacia:

- Objetos que cambien rápidamente de temperatura tales como **ductos de calefacción y acondicionadores de aire**. Estas fuentes de calor pueden causar falsas alarmas.
- Áreas donde **animales domésticos o el tráfico** puedan activar el control.
- Los objetos grandes cercanos y de colores resplandecientes** que reflejan la luz del día pueden hacer que el detector se apague. No apunte otras luces hacia el detector.

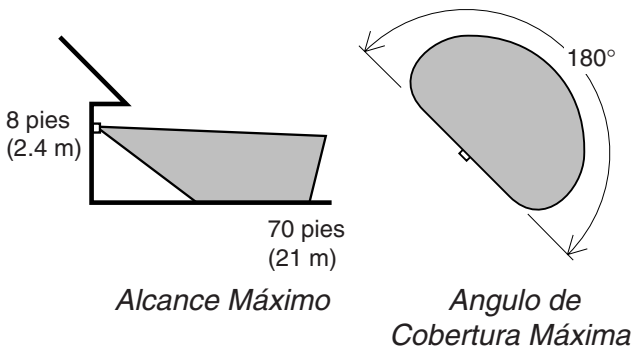

Alcance Máximo

Ángulo de Cobertura Máxima

El detector es menos sensible del movimiento que se dirige hacia él.

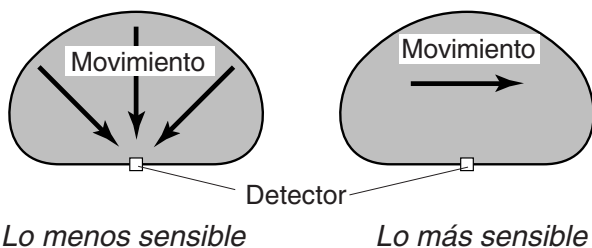

Lo menos sensible

Lo más sensible

- Afloje el tornillo sujetador en la unión esférica y gire despacio el detector.
- Camine por el área a protegerse y dése cuenta dónde está cuando se prende la luz. Mueva la cabeza del detector hacia arriba, hacia abajo o hacia los lados para cambiar el área de protección. **Mantenga al detector por lo menos a 1 pulgada (2.5 cm) de las lámparas.**
- Fije la sensibilidad (RANGE) como necesite. Demasiada sensibilidad puede aumentar las falsas alarmas.
- Asegure la puntería de la cabeza del detector ajustando el tornillo sujetador.** No lo apriete demasiado.
- Fije el período de tiempo (ON-TIME) que la luz debe quedarse prendida después de detectar movimiento (1, 5 ó 10 minutos).

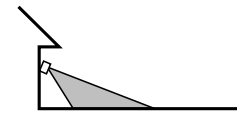
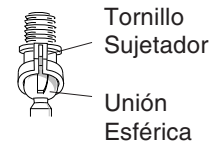

Apunte el detector hacia abajo para poca cobertura

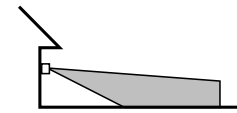

Apunte el detector más arriba para mayor cobertura

Advertencia - Riesgo de incendio. No apunte las lámparas a superficies combustibles dentro de un 3 pies (1 m).

ESPECIFICACIONES

Alcance	Hasta 70 pies (21 m) (varía de acuerdo a la temperatura que le rodea).
Ángulo de detección . .	Hasta 180°
Carga Eléctrica	Hasta 300 vatios máximo de luz incandescente [hasta 150 vatios máximo por cada portalámparas].
Requisitos de Energía .	120 VCA, 60 Hz
Modos de Operación . .	PRUEBA, AUTOMATICO y MODO MANUAL
Retardo de Tiempo . . .	1, 5, 10 minutos

DESA Specialty Products™ se reserva el derecho de discontinuar productos y de cambiar especificaciones a cualquier momento sin incurrir en ninguna obligación de tener que incorporar nuevas características en los productos vendidos con anterioridad.

GUIA DE INVESTIGACION DE AVERIAS

SINTOMA	POSIBLE CAUSA
La Luz no se enciende.	<ol style="list-style-type: none"> 1. El interruptor de luz está apagado. 2. El faro está flojo o fundido. 3. El fusible está quemado o el cortacircuitos está apagado. 4. La desconexión de luz del día está en efecto. <i>(Compruébelo cuando comience la oscuridad).</i> 5. Alambrado incorrecto, si ésta es una nueva instalación. 6. No está apuntando correctamente. <i>(Apunte de nuevo el detector para proteger el área deseada).</i>
La luz se prende durante el día.	<ol style="list-style-type: none"> 1. El Control de Luz puede estar instalado en un lugar relativamente oscuro. 2. El Control de Luz está en fase de Prueba. <i>(Fije el interruptor del control a la posición de TIEMPO).</i>
La luz se prende sin ninguna razón aparente.	<ol style="list-style-type: none"> 1. El Control de Luz puede estar detectando animales pequeños o el tránsito de automóviles. <i>(Reapunte el detector).</i> 2. La Sensibilidad es demasiado alta. <i>(Reduzca la sensibilidad).</i>

SINTOMA	POSIBLE CAUSA
La luz se queda prendida continuamente.	<ol style="list-style-type: none"> 1. Unfaro está colocado demasiado cerca al detector o apunta a objetos cercanos que hace que el calor active el detector. <i>(Reposicione la lámpara lejos del detector o de los objetos cercanos).</i> 2. El Control de Luz está apuntando hacia una fuente de calor tal como un conducto de aire, de secadora o hacia una superficie con pintura brillante y que refleja el calor. <i>(Reposicione el detector).</i> 3. El control de luz está en la Modo Manual. <i>(Cámbiela a Automática).</i>
La luz se prende y se apaga.	<ol style="list-style-type: none"> 1. El calor o la luz de las lámparas pueden estar prendiendo y apagando el Control de Luz. <i>(Reposicione las lámparas lejos del detector).</i> 2. El calor que se refleja de otros objetos puede estar afectando al detector. <i>(Reposicione el detector).</i> 3. El Control de Luz está en fase de Prueba y calentándose. <i>(El prenderse y apagarse es normal bajo estas condiciones).</i> 4. La luz puede estar escapándose por los reflectores del faro. <i>(Cambie los faros con nuevas lámparas de alta calidad).</i>

SERVICIO TÉCNICO

(No enviar los productos)

Si tiene algún problema por favor siga esta guía. Lo sentimos, pero no podemos contestar preguntas en español por teléfono. Usted puede también escribir* a:

DESA Specialty Products™

P.O. Box 90004, Bowling Green, KY 42102-9004

* Si se llama al Servicio Técnico, por favor tener lista la siguiente información: Número de Modelo, Fecha de compra y Lugar de compra.

No hay piezas de servicio disponibles para este producto.

Para obtener reembolso o reemplazo, devuelva el producto al lugar de compra.

Garantía del producto limitada a 10 años de ADT/DESA Specialty Products™

Los servicios de seguridad ADT, Inc y DESA Specialty Products™ (las “partes”) garantizan sólo al comprador original minorista (el “comprador”) que este artículo (el “producto”) no tiene defectos de fabricación ni en material ni en mano de obra, con tal que al producto se lo use en condiciones normales y se lo instale y use siguiendo estrictamente las instrucciones que vienen en el manual del propietario del producto.

Esta garantía limitada a 10 años (el “período de la garantía limitada”), empezará en la fecha que el comprador adquirió el producto al por menor y sin uso.

Las obligaciones de las partes bajo esta garantía limitada se limitarán a la reparación o reemplazo de cualquier pieza garantizada que las partes las hallen defectuosas o según criterio de las partes, el reemplazo del producto que las partes lo hallen defectuoso.

Exclusiones y limitaciones de la garantía limitada

Esta garantía limitada no se aplica a:

- Bombillas u otros artículos fungibles provistos con o que formen parte del producto.
- Defectos o daños a consecuencia de usar este producto diferente de lo normal (Incluyendo condiciones normales atmosféricas y de humedad) o del uso del producto sin seguir estrictamente las instrucciones contenidas en el manual del propietario del producto.
- Defectos o daños al producto ocasionados por (I) negligencia al usar el producto, (II) mal uso o abuso del producto, (III) cortocircuitos o picos eléctricos, (IV) Ajustes hechos por el comprador que se cubre en el manual del propietario, (V) uso de piezas de repuesto no provistas por las partes, (VI) mantenimiento inadecuado del producto, o (VII) accidente, incendio, inundación u otra fuerza mayor.

Esta garantía limitada se invalida si con el producto o en conexión con este se están usando o han sido usados accesorios que no son de las partes o si cualquier modificación o reparación al producto la hacen otros que no son talleres de servicio autorizados por las partes.

Las partes se reservan el derecho de cambiar el diseño o hacer añadidos o mejoras al producto sin que por esto tenga la obligación de modificar cualquier producto que ya ha sido fabricado.

Las partes no asumen ni autorizan a ninguna persona para que por ellos asuma ninguna otra obligación o responsabilidad en relación con la venta o servicio del producto ni que actúen en su nombre en la modificación, variación o extensión de esta garantía limitada. Cualquiera o todos los reclamos o declaraciones, sean escritas o verbales, hechos por el personal de ventas, minoristas, distribuidores contrario a esta garantía limitada no están autorizadas por las partes, y no afectan lo estipulado por esta garantía limitada.

Esta garantía limitada cubre solamente productos ensamblados por ADT/DESA Specialty Products™ y no se extiende a otro equipo o componentes que el comprador usa junto con el producto.

ESTA GARANTÍA LIMITADA ES EXCLUSIVA, LA ÚNICA ALTERNATIVA DEL COMPRADOR Y ESTÁ EXPRESAMENTE EN LUGAR DE CUALQUIER OTRA GARANTÍA, OBLIGACIONES O RESPONSABILIDADES, SEAN ESCRITAS, ORALES, EXPRESAS O IMPLÍCITAS, INCLUYENDO CUALQUIER GARANTÍA, REPRESENTACIÓN O CONDICIÓN DE COMERCIALIZACIÓN O QUE EL PRODUCTO ESTÉ ADAPTADO PARA CUALQUIER PROPÓSITO O USO PARTICULAR, U OTRAS FORMAS. EN NINGÚN CASO LAS PARTES TENDRÁN OBLIGACIÓN CON EL COMPRADOR O CON TERCEROS, Y ESTA GARANTÍA LIMITADA ESTARÁ DEFINITIVAMENTE EN LUGAR DE TODOS LOS DAÑOS ESPECIALES, INDIRECTOS, INCIDENTALES O CONSECUENTES QUE DE ALGUNA FORMA SURGEN DEL USO, MAL USO, FUNCIONAMIENTO, NO FUNCIONAMIENTO, O MAL FUNCIONAMIENTO DEL PRODUCTO, O DE CUALQUIER INCUMPLIMIENTO DE, O DEMORA EN, LA EJECUCIÓN DE ESTA GARANTÍA LIMITADA, INCLUYENDO, PERO NO LIMITADO A NINGUNA PÉRDIDA DE NEGOCIO O BENEFICIOS, SEAN O NO PREVISIBLES. LA REPARACIÓN O EL REEMPLAZO SERÁN LA ÚNICA ALTERNATIVA DEL COMPRADOR.

LAS PARTES NO HACEN EN ABSOLUTO DEMANDAS NI GARANTÍAS DE NINGUNA CLASE REFERENTES AL POTENCIAL, APTITUD O EFECTIVIDAD DEL PRODUCTO PARA DETECTAR, MINIMIZAR, O DE CUALQUIER FORMA PREVENIR MUERTE, LESIÓN PERSONAL, DAÑO A LA PROPIEDAD O PÉRDIDA DE CUALQUIER CLASE. LAS PARTES NO SON RESPONSABLES POR NINGUNA MUERTE, LESIÓN PERSONAL, DAÑO, PÉRDIDA O ROBO RELACIONADOS CON EL PRODUCTO O SU USO NI POR CUALQUIER DAÑO, SEA FÍSICO O MENTAL RELACIONADO CON ESTE. LAS PARTES NO GARANTIZAN QUE EL PRODUCTO PUEDE NO ESTAR COMPROMETIDO Y/O ALTERADO, O QUE EL PRODUCTO PREVENDRÁ LA MUERTE, LESIÓN PERSONAL Y/O LESIÓN PERSONAL Y/O DAÑO A LA PROPIEDAD DEL COMPRADOR O DE TERCEROS A CONSECUENCIA DE ALLANAMIENTO, ROBO, INCENDIO U OTRAS FORMAS, O QUE EL PRODUCTO PROVEA EN TODOS LOS CASOS UNA ADVERTENCIA O PROTECCIÓN ADECUADA. EL COMPRADOR ENTIENDE QUE UN PRODUCTO INSTALADO Y MANTENIDO CORRECTAMENTE PUEDE SÓLO REDUCIR EL RIESGO DE EVENTUALIDADES TALES COMO ALLANAMIENTOS, ROBO, INCENDIO O EVENTUALIDADES SIMILARES, PERO NO HAY SEGURO O GARANTÍA DE QUE TALES EVENTOS NO OCURRAN O QUE NO HABRÁ MUERTE, LESIÓN PERSONAL, DAÑO A LA PROPIEDAD O PÉRDIDA DE CUALQUIER CLASE EN ABSOLUTO. LAS PARTES NO SERÁN RESPONSABLES EN ABSOLUTO DE NINGUNA MUERTE, LESIÓN PERSONAL, DAÑO A LA PROPIEDAD O PÉRDIDA DE CUALQUIER CLASE CAUSADAS AL COMPRADOR O A TERCEROS, SEAN OCASIONADAS DIRECTA, INDIRECTA, INCIDENTAL, CONSECUENTEMENTE O DE OTRO TIPO, POR LA OPERACIÓN, NO OPERACIÓN, FUNCIONAMIENTO, MALFUNCIONAMIENTO O MAL USO DEL PRODUCTO SÓLO O EN RELACIÓN CON PRODUCTOS, ACCESORIOS, O ADITAMENTOS DE TERCEROS, USADOS CON EL PRODUCTO, QUE PROVENGAN DE LA NEGLIGENCIA DE LAS PARTES, GRAN NEGLIGENCIA, ESTRUCTURA RESPONSABILIDAD, INCUMPLIMIENTO DE CUALQUIER LEY U OTRAS FALLAS. SIN EMBARGO, SI LAS PARTES SE SIENTEN EN ABSOLUTO RESPONSABLES, SEA DIRECTA O INDIRECTAMENTE POR CUALQUIER MUERTE, LESIÓN PERSONAL, DAÑO A LA PROPIEDAD O PÉRDIDA DE CUALQUIER CLASE OCASIONADOS BAJO ESTA GARANTÍA LIMITADA U OTRAS FORMAS, SIN TOMAR EN CUENTA LA CAUSA U ORIGEN, EL COMPRADOR ACEPTA QUE LA MÁXIMA RESPONSABILIDAD DE LAS PARTES EN NINGÚN CASO EXCEDERÁ EL PRECIO DE COMPRA DEL PRODUCTO, EL CUAL SERÁ FIJADO COMO DAÑOS LIQUIDADOS Y NO COMO SANCIÓN, Y SERÁ LA TOTAL Y EXCLUSIVA ALTERNATIVA DEL COMPRADOR CON LAS PARTES.

ESTA GARANTÍA LIMITADA SE APLICA SÓLO AL PRODUCTO, Y DA AL COMPRADOR DERECHOS ESPECÍFICOS Y NO SERÁN MODIFICADOS, VARIADOS O EXTENDIDOS. ALGUNOS ESTADOS NO PERMITEN LIMITACIÓN DE DAÑOS ESPECIALES, INDIRECTOS, INCIDENTALES O CONSECUENTES DE LA MISMA, DE MODO QUE LA EXCLUSIÓN ARRIBA SEÑALADA PUEDA QUE NO SE APLIQUE AL COMPRADOR. EL COMPRADOR BAJO LAS LEYES ESTATALES, PROVINCIALES O FEDERALES PUEDE TENER OTROS DERECHOS Y DONDE TODO O UNA PARTE DE CUALQUIER ARTÍCULO DE ESTA GARANTÍA LIMITADA ESTÁ PROHIBIDA POR TALES LEYES, DEBE CONSIDERARSE NULA O INVÁLIDA, PERO EL RESTO DE LA GARANTÍA LIMITADA PERMANECERÁ EFECTIVA.

Advertencias:

El comprador debería seguir las instrucciones de instalación y operación contenidas en el manual del propietario y entre otras cosas probar el producto y todo el sistema al menos una vez a la semana. Por diferentes motivos, incluidos, pero no limitados a, cambios de condiciones ambientales, alteraciones e intrusiones eléctricas o electrónicas, el producto puede que no se desempeñe como se esperaba. El comprador está advertido para que tome todas las precauciones necesarias para su seguridad y la protección de su propiedad.

Tenga siempre discreción cuando instale el producto especialmente donde se note privacidad. Infórmese sobre reglamentos federales, estatales y/o locales relativos a la instalación y uso legal de este producto.

Producto fabricado por DESA Specialty Products™ para la venta por Home Depot, U.S.A., Inc. ADT y el logotipo ADT son marcas registradas de fábrica de los Servicios ADT, AG y son usados por Home Depot, U.S.A. Inc. bajo licencia de ADT Security Service, Inc. y sus afiliados.

Heath®/Zenith

Commande d'éclairage à détecteur de mouvement



En tant que partenaire ENERGY STAR®, Heath®/Zenith a déterminé que ce produit satisfait aux directives d'efficacité énergétique ENERGY STAR®. Ce produit est conforme à ENERGY STAR® lorsqu'il est utilisé avec des ampoules de 120 watts.

Modèle SL-9526

Caractéristiques

- Allume l'éclairage lorsqu'un mouvement est détecté.
- Éteint automatiquement l'éclairage.
- Photocellule qui maintient l'éclairage éteint pendant la période de lumière du jour.
- La DEL indique qu'un mouvement a été détecté (jour ou nuit).

Cet emballage comprend:

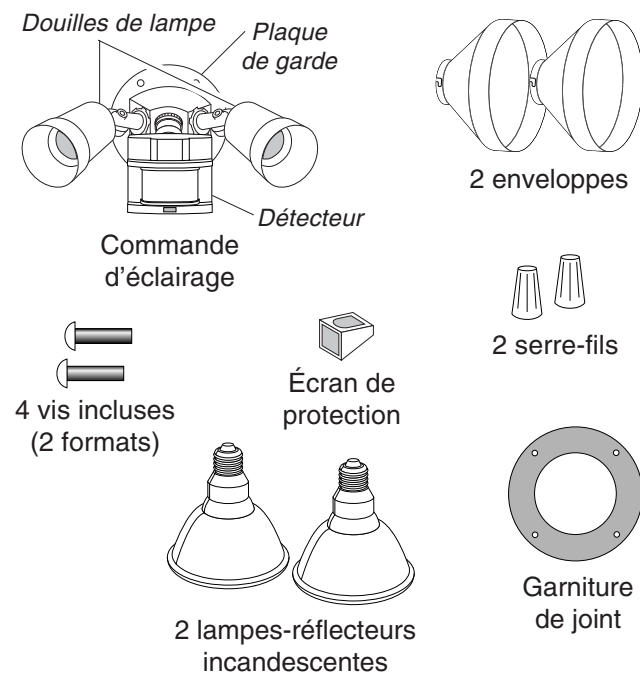

Exigences

- La commande d'éclairage requiert une source d'alimentation 120V c.a. commandée par un interrupteur mural.
- Certains codes de bâtiment locaux peuvent exiger que l'installation soit faite par un électricien qualifié.
- Ce produit est conçu pour être utilisé avec une boîte de jonction portant une indication d'utilisation possible en milieu humide.

FONCTIONNEMENT

Mode:	Temps en circuit:	En fonction: Jour Nuit	
Essal	5 secondes	x	x
Auto	1, 5 ou 10 min.		x
Manuel	au choix, amanece*		x

* Revient au mode automatique au lever du soleil.

Note: Après mise en circuit, attendre environ 1 1/2 minute pour que l'étalonnage du circuit soit complété.

ESSAI

Amener en position d'essai (TEST) l'interrupteur de temps en circuit (ON-TIME) du bas du détecteur.

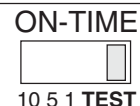

AUTOMATIQUE

Amener l'interrupteur de temps en circuit (ON-TIME) à la position correspondant à 1, 5 ou 10 minutes.

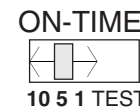

PRIORITÉ MANUELLE

Le mode manuel ne fonctionne que la nuit parce que la lumière du jour remet le capteur en mode AUTO.

Mettre l'interrupteur hors circuit pendant une seconde, plus en circuit pour alterner entre les modes AUTO et MANUEL.

Le mode manuel ne fonctionne qu'avec l'interrupteur ON-TIME, aux positions 1, 5 ou 10.

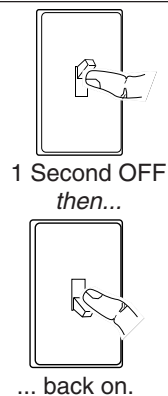

Résumé du mode de commutation

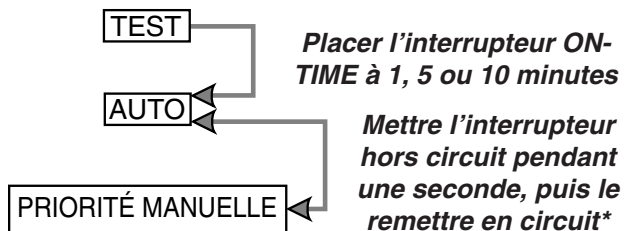

* Si vous ne savez plus dans quel mode se trouve l'appareil, couper l'alimentation pendant une minute puis la rétablir. Après le temps d'étalonnage, la commande reviendra au mode AUTO.

INSTALLATION

Pour faciliter l'installation, choisir un appareil d'éclairage devant être remplacé et qui est déjà commandé par un interrupteur.

- ❑ Percez les trous nécessaires au montage de la plaque arrière à la boîte de jonction.

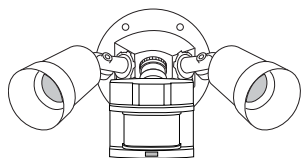
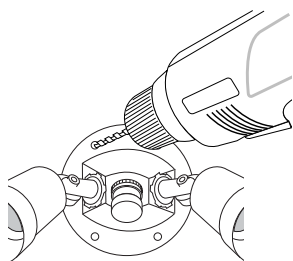

Montage mural

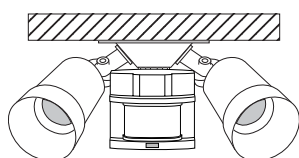

Montage sous avant-toit

Pour éviter le risque de choc électrique, **les commandes du détecteur doivent être tournées vers le bas**. De plus, **pour un fonctionnement approprié sous avant-toit**, enlever l'endos antiadhésif de l'écran de protection et coller celui-ci comme indiqué ci-dessous.

Pour montage sous avant-toit seulement:

- ❑ Faire pivoter la tête du détecteur en direction du joint à vis de blocage.

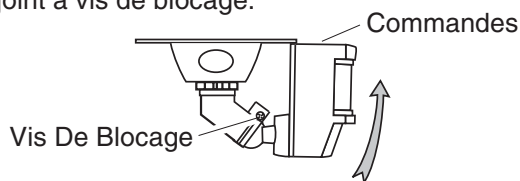

- ❑ Puis faire pivoter le détecteur sur 180° de façon que les commandes soient tournées vers le bas.

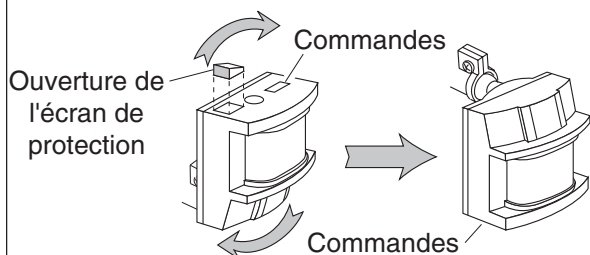

Si le détecteur sort de la rotule, desserrer la vis de blocage et ré-insérer le détecteur dans la rotule et resserrer la vis.

CÂBLAGE DE LA COMMANDE D'ÉCLAIRAGE.

- ❑ Couper l'alimentation du circuit d'éclairage au fusible ou au disjoncteur.
- ❑ Enlever l'appareil d'éclairage existant.
- ❑ Faire passer les fils de la commande d'éclairage par le trou de la garniture.

- ❑ Torsader les fils de la boîte de jonction avec ceux de la commande d'éclairage. Les fixer ensemble à l'aide de serre-fils.

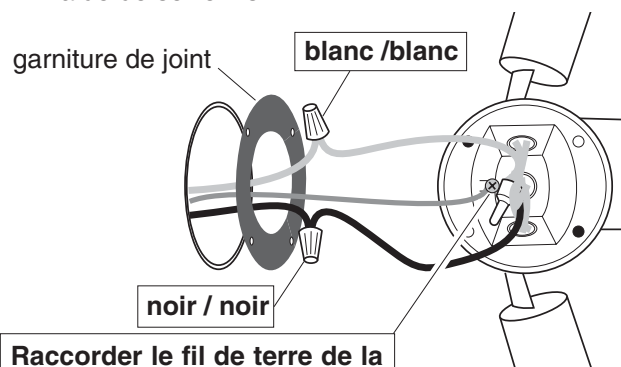

Raccorder le fil de terre de la boîte de jonction à la vis de terre (verte) sur l'appareil.

MONTAGE DE LA COMMANDE D'ÉCLAIRAGE.

- ❑ Aligner le couvercle de la commande d'éclairage avec sa garniture de joint. À fixer avec les vis fournies.
- ❑ Aligner les trois fentes de l'enveloppe décorative avec les broches de fixation de la douille. Pousser l'enveloppe et la faire tourner dans le sens horaire pour la verrouiller. Répéter l'opération pour l'autre enveloppe.

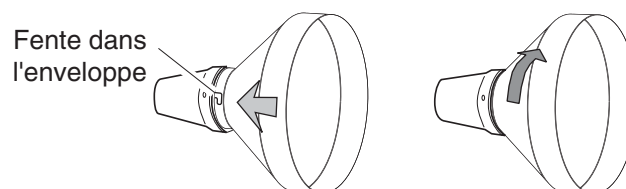

- ❑ Si vous ne pouvez pas utiliser une boîte de jonction pour milieu humide, calfeutrez la surface de montage de la plaque murale avec un scellant silicone.

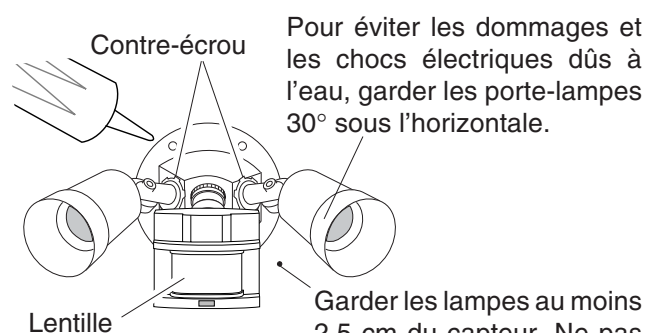

Garder les lampes au moins 2,5 cm du capteur. Ne pas permettre aux lampes de masquer la lentille.

- ❑ Ajuster les porte-lampes en desserrant les écrous de blocage, mais ne pas faire tourner les porte-lampes de plus de 180° par rapport au réglage d'usine. Ne pas trop serrer les lampes dans les porte-lampes.

ESSAIS ET RÉGLAGES

- ❑ Mettre en circuit le disjoncteur et l'interrupteur d'éclairage.

NOTE: Le capteur doit se réchauffer 1 1/2 minute avant de pouvoir détecter le mouvement. Lorsque l'appareil est mis en circuit, attendre 1 1/2 minute.

- ❑ Placez la commande RANGE à sa position intermédiaire et la commande ON-TIME à la position TEST.

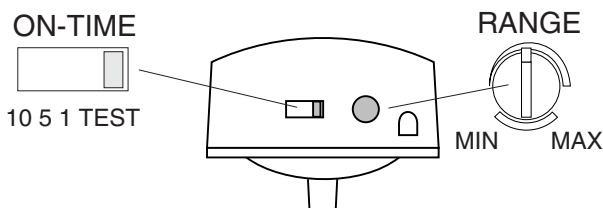

Bas du détecteur

Éviter de pointer l'appareil:

- en direction d'objets dont la température change rapidement, tels que **des bouches d'air chaud** et **des climatiseurs**. De telles sources de chaleur peuvent provoquer des déclenchements intempestifs.
- vers des endroits où **des animaux, des véhicules ou des passants** peuvent déclencher la commande.
- sur **de grands objets clairs à proximité** qui réfléchissent la lumière du jour et risquent de déclencher le dispositif d'arrêt. Ne pas pointer d'autres appareils d'éclairage vers le détecteur.

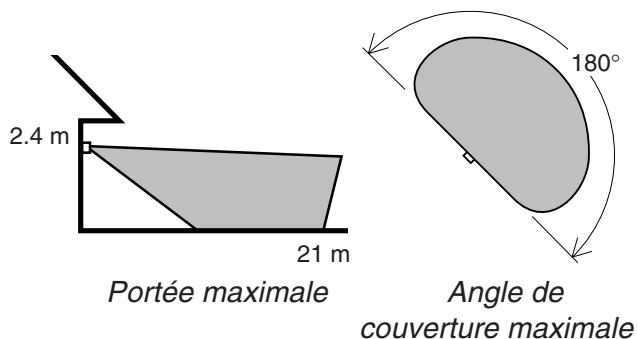

Le détecteur est moins sensible au mouvement dans sa direction.

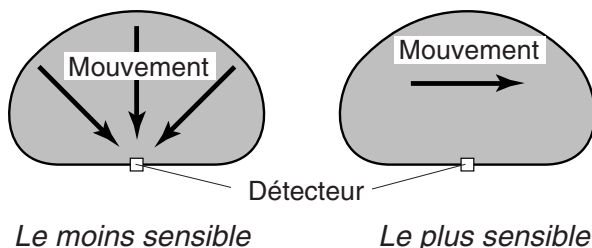

- ❑ Desserrer la vis de blocage de la rotule et faire pivoter le détecteur pour pointer.
- ❑ Marcher dans la zone de couverture et noter à quel endroit l'éclairage se déclenche. Déplacer la tête du détecteur vers le haut, le bas ou le côté pour modifier la zone de couverture. **Ne pas permettre au détecteur d'être à moins de 25 mm des lampes.**
- ❑ Régler la sensibilité (RANGE) selon les besoins. Une trop grande sensibilité pourrait causer des déclenchements intempestifs.
- ❑ Fixer la tête du détecteur en position en serrant la vis de blocage. Éviter de trop serrer la vis.
- ❑ Placer l'interrupteur ON-TIME à 1, 5 ou 10 minutes.

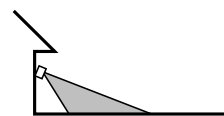
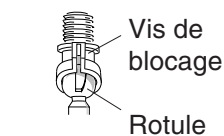

Pointer le détecteur vers le bas pour réduire la couverture

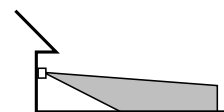

Pointer le détecteur vers le haut pour augmenter la couverture

Avertissement - Risque d'incendie ! Ne pas pointer les lampes vers une surface combustible située à moins de 1 mètre.

FICHE TECHNIQUE

Portée	Jusqu'à 21 m (70 pi) [Varie selon la température ambiante]
Angle de détection	Jusqu'à 180°
Charge électrique	Jusqu'à deux ampoules incandescentes, pour un maximum de 300 W [maximum de 150 W par support].
Alimentation électrique	120 V CA, 60 Hz
Modes de fonctionnement	Essai, automatique et priorité manuelle
Délais	1, 5 et 10 minutes
Portée	Réglable

DESA Specialty Products™ se réserve le droit d'abandonner tout produit et d'en changer les spécifications, en tout temps et sans contracter quelque obligation que ce soit quant à l'incorporation de nouvelles caractéristiques aux produits déjà vendus.

GUIDE DE DÉPANNAGE

SYMPTÔME	CAUSE POSSIBLE
L'éclairage ne s'allume pas.	<ol style="list-style-type: none"> 1. L'interrupteur d'éclairage est hors tension. 2. Le projecteur est dévissé ou brûlé. 3. Le fusible a sauté ou le disjoncteur a été déclenché. 4. Le dispositif de coupure pendant le jour fonctionne. (<i>Vérifiez à nouveau à la noirceur</i>). 5. Mauvais câblage du circuit, dans le cas d'une nouvelle installation. 6. Réorientez le capteur pour couvrir la zone désirée.
L'éclairage s'allume en plein jour.	<ol style="list-style-type: none"> 1. La commande peut être installée dans un endroit relativement sombre. 2. La commande est en mode TEST. (<i>Placez l'interrupteur de la commande à une position ON-TIME</i>).
L'éclairage s'allume sans raison apparente.	<ol style="list-style-type: none"> 1. La commande peut détecter de petits animaux ou la circulation automobile (<i>Réorientez le détecteur</i>). 2. Le réglage de portée est trop élevé. (<i>Réduisez la portée</i>).

SYMPTÔME	CAUSE POSSIBLE
L'éclairage reste allumé continuellement.	<ol style="list-style-type: none"> 1. Un projecteur est situé trop près du détecteur ou pointé vers des objets et la chaleur déclenche le détecteur. (<i>Repositionnez le projecteur loin du détecteur ou des objets rapprochés</i>). 2. La commande d'éclairage est pointée vers une source de chaleur comme un évent, une sortie de sècheuse, ou une surface claire qui réfléchit la chaleur. (<i>Repositionnez le détecteur</i>). 3. La commande d'éclairage est en mode manuel. (<i>Mettez-la en mode auto</i>).
L'éclairage clignote.	<ol style="list-style-type: none"> 1. La chaleur ou l'éclairage des projecteurs peut éteindre et allumer la commande d'éclairage. (<i>Repositionnez les lampes loin du détecteur ou des objets rapprochés</i>). 2. La chaleur réfléchi par les objets environnants peut affecter le détecteur. (<i>Repositionnez le détecteur</i>). 3. La commande est en mode test et se réchauffe. (<i>Le clignotement est normal dans ces conditions</i>). 4. La lumière peut filtrer à travers les réflecteurs des projecteurs. (<i>Remplacez les projecteurs par des projecteurs neufs PAR 38 de haute qualité</i>).

SERVICE TECHNIQUE

(N'envoyez pas de produits)

Si vous éprouvez des difficultés, suivez ce guide. Vous pouvez également écrire à l'adresse suivante :

DESA Specialty Products™

P.O. Box 90004, Bowling Green, KY 42102-9004

* Lors d'un appel au service technique, veuillez avoir les renseignements suivants à portée de main : numéro du modèle, date d'achat et endroit de l'achat.

Aucune pièce de rechange n'est disponible pour ce produit.

Pour un remboursement ou un remplacement, retournez le produit au point d'achat.

Garantie limitée de 10 ans (« Garantie limitée ») de ADT/DESA Specialty Products^{MC}

ADT Security Services, Inc. et DESA Specialty Products^{MC} (les « Parties ») garantissent seulement à l'acheteur original (l'« Acheteur ») que ce produit est exempt de tout défaut de matériau et de fabrication, à la condition que ledit produit soit utilisé dans des conditions normales et qu'il soit installé et utilisé conformément aux directives du Manuel du propriétaire.

La Garantie limitée de 10 ans (la « Période de garantie limitée ») débute à la date d'acquisition du produit neuf et non utilisé par l'Acheteur auprès d'un détaillant.

Les obligations des Parties en vertu de la présente Garantie limitée se limitent à la réparation ou au remplacement des pièces garanties jugées défectueuses par les Parties ou, à la discrétion des Parties, au remplacement du produit jugé défectueux par les Parties.

Exclusions et restrictions de la Garantie limitée

La Garantie limitée ne s'applique pas :

- a. Aux ampoules ni aux autres éléments consommables fournis avec le produit ou en faisant partie intégrante.
- b. Aux défauts ni aux dommages attribuables à l'utilisation du produit dans des conditions anormales (y compris les conditions atmosphériques, hydriques et hygrométriques) ou à l'installation et à l'utilisation du produit en contradiction des directives du Manuel du propriétaire.
- c. Aux défauts ni aux dommages attribuables : (i) à l'utilisation négligente du produit; (ii) à l'utilisation malveillante ou abusive du produit; (iii) à un court-circuit ou à une variation transitoire de la tension électrique; (iv) aux modifications apportées par l'Acheteur et non abordées dans le Manuel du propriétaire; (v) à l'utilisation de pièces de rechange non fournies par les Parties; (vi) à l'entretien non approprié du produit; (vii) à un accident, un incendie, une inondation ou tout autre catastrophe naturelle.

L'utilisation avec le produit d'accessoires non recommandés par les Parties ainsi que toute modification ou réparation du produit exécutée par un réparateur autre qu'un centre de service autorisé par les Parties invalident la présente Garantie limitée et la rendent nulle et non avenue.

Les Parties se réservent le droit de modifier la conception du produit et de faire des ajouts ou des améliorations au produit sans aucune obligation de quelque nature que ce soit en ce qui a trait à la modification des produits déjà fabriqués.

Les Parties n'autorisent aucune autre personne à assumer en leur nom quelque obligation ou responsabilité de quelque nature que ce soit en ce qui concerne la vente ou l'entretien du produit; elles n'autorisent pas non plus aucune personne à procéder, en leur nom, à la modification, au changement ou à la prolongation de la présente Garantie limitée. Les Parties réfutent toute affirmation ou énoncé, de nature écrite ou verbale, pouvant être fait par un vendeur, un détaillant, un concessionnaire ou un distributeur en contradiction des dispositions de la présente Garantie limitée ou pouvant affecter ces dispositions.

La Garantie limitée vise seulement les produits assemblés par ADT/DESA Specialty Products^{MC} et ne s'applique pas aux autres composants ou équipement utilisés par l'Acheteur avec ces produits.

LA PRÉSENTE GARANTIE LIMITÉE EST EXCLUSIVE, CONSTITUE LE SEUL RECOURS DE L'ACHETEUR ET REMPLACE EXPRESSÉMENT TOUTE AUTRE GARANTIE, OBLIGATION OU RESPONSABILITÉ, ÉCRITE, ORALE, EXPLICITE OU IMPLICITE, Y COMPRIS TOUTE GARANTIE, REPRÉSENTATION OU ÉNONCÉ DE MARCHANDIBILITÉ OU D'ADAPTABILITÉ DU PRODUIT À UN USAGE PARTICULIER. LES PARTIES NE PEUVENT, EN AUCUN CAS, ÊTRE REDEVABLES À L'ACHETEUR OU À UNE TIERCE PARTIE POUR CE QUI EST DE TOUT DOMMAGE SPÉCIAL, INDIRECT CONNEXE OU CONSÉCUTIF ATTRIBUABLE D'UNE FAÇON OU D'UNE AUTRE À L'UTILISATION, L'UTILISATION ABUSIVE, AU FONCTIONNEMENT, AU NON-FONCTIONNEMENT OU AU MAUVAIS FONCTIONNEMENT DU PRODUIT OU À TOUT BRIS D'ENGAGEMENT OU DÉLAI DANS LA MISE EN APPLICATION DE LA PRÉSENTE GARANTIE LIMITÉE, Y COMPRIS MAIS SANS S'Y LIMITER LA PERTE DE CLIENTÈLE OU DE PROFIT, PRÉVISIBLE OU NON; EN OUTRE, LA RÉPARATION OU LE REMPLACEMENT DU PRODUIT EST LE SEUL RECOURS DE L'ACHETEUR EN VERTU DE LA PRÉSENTE GARANTIE LIMITÉE.

LES PARTIES NE FONT AUCUN ÉNONCÉ ET N'OFFRENT AUCUNE GARANTIE DE QUELQUE SORTE QUE CE SOIT QUANT À LA CAPACITÉ OU À L'EFFICACITÉ DU PRODUIT POUR CE QUI EST DE DÉCELER, DE RÉDUIRE OU, DE QUELQUE FAÇON QUE CE SOIT, D'ÉVITER LES DÉCÈS, LES BLESSURES PERSONNELLES, LES DOMMAGES À LA PROPRIÉTÉ ET LES PERTES DE QUELQUE SORTE QUE CE SOIT. LES PARTIES NE PEUVENT ÊTRE TENUES RESPONSABLES DES DÉCÈS, DES BLESSURES PERSONNELLES, DES DOMMAGES, DES PERTES OU DES VOLS LIÉS AU PRODUIT OU À SON UTILISATION, NI DES TORTS DE NATURE PHYSIQUE OU MENTALE QUI POURRAIENT Y ÊTRE RELIÉS. LES PARTIES NE GARANTISSENT PAS QUE LES DISPOSITIONS NE PEUVENT ÊTRE CONTOURNÉES NI QUE LE PRODUIT SOIT EN MESURE D'ÉVITER LE DÉCÈS, LES BLESSURES PERSONNELLES OU CORPORELLES, OU LES DOMMAGES À LA PROPRIÉTÉS DE L'ACHETEUR OU D'UNE TIERCE PERSONNE PAR SUITE DU VOL, D'UN INCENDIE OU D'UN AUTRE ÉVÉNEMENT TOUCHANT LE PRODUIT, NI QUE LE PRODUIT SOIT EN MESURE, QUELLE QUE SOIT LA SITUATION, D'ASSURER UN DEGRÉ DE PROTECTION OU DE PRÉVENTION SUFFISANT. L'ACHETEUR COMPREND QU'UN PRODUIT BIEN INSTALLÉ ET ENTRETENU PEUT SEULEMENT RÉDUIRE LES RISQUES DE VOL, D'INCENDIE OU D'ÉVÉNEMENTS SEMBLABLES, SANS OFFRIR DE GARANTIE DE MISE EN GARDE. L'ACHETEUR COMPREND AUSSI QUE L'INSTALLATION ET L'ENTRETIEN APPROPRIÉS DU PRODUIT NE CONSTITUE NULLEMENT UNE ASSURANCE NI UNE GARANTIE QUE DE TELS ÉVÉNEMENTS NE SE PRODUIRONT PAS NI QUE CELA PERMETTRA D'ÉVITER À COUP SÛR LES DÉCÈS, BLESSURES PERSONNELLES ET DOMMAGES À LA PROPRIÉTÉ. LES PARTIES NE PEUVENT ÊTRE TENUES RESPONSABLES ENVERS L'ACHETEUR OU UNE TIERCE PARTIE DES DÉCÈS, BLESSURES PERSONNELLES OU DOMMAGES À LA PROPRIÉTÉ DÉCOULANT DIRECTEMENT, INDIRECTEMENT, INCIDEMENT OU CONSÉCUTIVEMENT DE L'UTILISATION, DU FONCTIONNEMENT, DU NON-FONCTIONNEMENT OU DE L'UTILISATION ABUSIVE DU PRODUIT, UTILISÉ SEUL OU CONJOINTEMENT À DES PRODUITS, ACCESSOIRES OU ÉLÉMENTS CONNEXES D'AUTRES FABRICANTS, OU ATTRIBUABLES À LA NÉGLIGENCE DES PARTIES, D'UNE NÉGLIGENCE GRAVE, DE LA RESPONSABILITÉ ABSOLUE, DU DÉFAUT DE RESPECTER LA LÉGISLATION EN VIGUEUR OU D'UNE AUTRE FAUTE. TOUTEFOIS, SI LES PARTIES DEVAIENT ÊTRE TENUES RESPONSABLES, DE FAÇON DIRECTE OU INDIRECTE, D'UN DÉCÈS, DE BLESSURES PERSONNELLES, DE DOMMAGES À LA PROPRIÉTÉ OU D'UNE PERTE EN VERTU DE LA PRÉSENTE GARANTIE LIMITÉE OU D'UNE AUTRE FAÇON, QUELLE QUE SOIT LA CAUSE OU L'ORIGINE DE LITIGE, L'ACHETEUR ACCEPTE QUE LA RESPONSABILITÉ MAXIMALE DES PARTIES NE PUISSE EN AUCUN CAS EXCÉDER LE PRIX D'ACHAT DU PRODUIT, QUI CORRESPOND ALORS À DES DOMMAGES-INTÉRÊTS FIXÉS À L'AVANCE ET NON PAS À UNE PÉNALITÉ, ET QUI CONSTITUE LE SEUL ET UNIQUE RECOURS DE L'ACHETEUR ENVERS LES PARTIES.

LA PRÉSENTE GARANTIE LIMITÉE VISE LE PRODUIT SEULEMENT, ACCORDE DES DROITS PRÉCIS À L'ACHETEUR ET NE DOIT PAS ÊTRE MODIFIÉE, CHANGÉE NI PROLONGÉE. CERTAINS ÉTATS NE RECONNAISSENT PAS LES RESTRICTIONS RELATIVES AUX DOMMAGES SPÉCIAUX, INDIRECTS, CONNEXES OU CONSÉCUTIFS; IL SE POURRAIT DONC QUE LES EXCLUSIONS DÉFINIES PLUS HAUT NE S'APPLIQUENT PAS À L'ACHETEUR. L'ACHETEUR PEUT EN OUTRE AVOIR D'AUTRES DROITS EN VERTU DE LOIS FÉDÉRALES OU PROVINCIALES; LORSQUE DES DISPOSITIONS DE LA PRÉSENTE GARANTIE LIMITÉE CONTREVIENNENT, EN TOUT OU EN PARTIE, À DE TELLES LOIS, ELLES DOIVENT ÊTRE CONSIDÉRÉES COMME NULLE ET NON AVENUE, TOUT EN CONSIDÉRANT TOUTEFOIS QUE TOUTE AUTRE DISPOSITION DE LA GARANTIE LIMITÉE DEMEURE VALABLE ET EN VIGUEUR.

Mises en garde

L'Acheteur doit suivre les directives d'installation et d'utilisation du Manuel du propriétaire. Il doit entre autres choses faire l'essai du produit et du système au complet au moins une fois par semaine. Pour différents motifs, notamment, sans s'y limiter, en raison du changement des conditions climatiques, des pannes électriques ou électroniques ou des manipulations abusives, il se pourrait que le produit ne fonctionne pas comme prévu. L'Acheteur doit en outre prendre toutes les mesures de précautions qui s'imposent pour assurer sa propre sécurité ainsi que la protection de ses biens.

Il faut toujours faire preuve d'une grande discrétion lors de l'installation du produit, tout particulièrement en ce qui concerne la protection des renseignements personnels. Renseignez-vous sur les lois fédérales, provinciales ou locales relatives à l'installation et à l'utilisation non appropriées du produit.

Les produits fabriqués par DESA Specialty Products^{MC} sont destinés à la vente chez Home Depot, U.S.A., Inc. ADT et le logo ADT sont des marques déposées de ADT Services, AG et sont utilisés par Home Depot, U.S.A. Inc. en vertu de permis d'utilisation de ADT Security Services, Inc. et de ses filiales.

Free Manuals Download Website

<http://myh66.com>

<http://usermanuals.us>

<http://www.somanuals.com>

<http://www.4manuals.cc>

<http://www.manual-lib.com>

<http://www.404manual.com>

<http://www.luxmanual.com>

<http://aubethermostatmanual.com>

Golf course search by state

<http://golfingnear.com>

Email search by domain

<http://emailbydomain.com>

Auto manuals search

<http://auto.somanuals.com>

TV manuals search

<http://tv.somanuals.com>