

Remote Controlled Products

Items	Models
139800	UT-6028-BZ
210260	UT6028-WH

This manual applies to the following products:

- Transmitters
 - Outdoor Wireless Motion Sensor
- Receivers
 - Floodlight

⚠ WARNINGS:

- **FOR USE ONLY** with 120 volt incandescent or halogen bulbs.
- **DO NOT USE** with fluorescent bulbs, appliances, power supplies, low voltage lighting, or any other electrical devices.

FEATURES

- Products are UL/cUL and/or FCC/IC tested and approved.
- Operational range of up to 100 feet.

Heath®/Zenith wireless lighting controls are designed to work together. Simply determine which transmitter(s) you would like to have control which receiver(s) and set the code setting to match.

Questions or problems? Before returning to your retailer, refer to the troubleshooting guide in this manual or call our technical service department at 1-800-858-8501 (English speaking only), 7:30 am to 4:30 pm, CST, Monday – Friday.

PACKAGE CONTENTS

- Outdoor Wireless Motion Sensor
- Motion Sensor Mounting Hardware
- Floodlight
- Mounting Strap
- Mounting Hardware
- Wire Connectors

CODE SETTINGS

Note: Most single system installations will not require any change to the code setting. Transmitter(s) and receiver(s) must have the same code and group setting to work together. Switches 1 through 3 set the code. Switch 4 sets the Group (A or B). See page 2 for switch locations.

Example 1 - Code Settings, System 1 (Factory Setting)

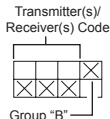
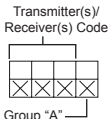

(X) – Indicates Position of Switch

Example 2 - Code Settings, System 2

Note: When operating more than one system independently of each other, set each system to a different code. There are 8 codes available by changing the settings of switches 1 through 3.

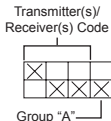

CODE SWITCH LOCATIONS

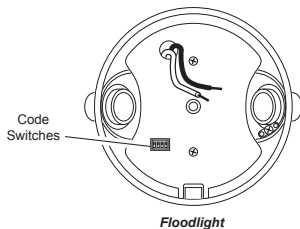
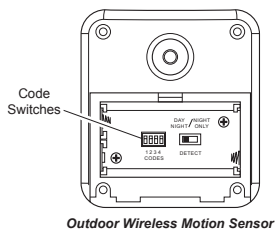

Note: The "X" has been placed on the switches to help clarify the code settings on the previous page.

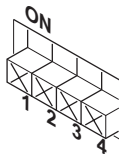

**Close-Up of Typical Code Switch
(Factory Default Setting is Off)**

Estimated Installation Time: 30 minutes

Items needed for installation (not included):

- Phillips and flathead screwdrivers
- Pliers
 - Wire strippers/cutters
- Safety glasses
 - Light bulbs
- Silicon caulk
 - Black tape

OUTDOOR WIRELESS MOTION SENSOR

Features:



Outdoor Wireless Motion Sensor

- No wiring required.
- Up to 70 feet sensing range, 180° Coverage.
- Adjustable sensitivity.
- Day/Night or Night only operation.
- Test mode.
- Uses 2 AA batteries.
- Wall or eave mount.
- Controls receivers up to 100 feet away.

Select Night or 24 Hour Mode

These sensors are able to detect motion day and night or night only. To set the detection mode, remove battery compartment cover by sliding the cover down. Remove batteries if necessary. Slide the DETECT switch to either the DAY/NIGHT or NIGHT ONLY position. Replace battery compartment cover by reversing the above instructions.

Installing Batteries

- Before mounting outdoor motion sensor, remove battery compartment cover by sliding the cover down.
- For indoor motion sensor, install batteries after sensor is installed.

Install 2 AA batteries according to polarity markings inside the battery compartment. Replace battery compartment cover by reversing the above instructions.

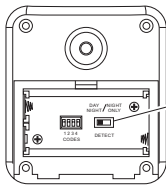

Outdoor Motion Sensor
(Rear View)

Battery Compartment

Installing Outdoor Motion Sensor

1. Install sensor mounting bracket where motion detection is desired. Attach sensor mounting bracket to a sturdy object (*i.e.* tree, post, house, etc.) using two screws provided. Make sure unit has an unobstructed view. **Note:** Attach mounting bracket vertically if connecting to a curved surface such as a post.
2. Install motion sensor to mounting bracket. Using a Phillips-head screwdriver, loosen the clamp screw on the mounting bracket. Insert swivel ball mount on sensor into mounting bracket socket (**Note:** You should hear a snap). Aim sensor toward area where detection is desired. Tighten clamp screw.

IMPORTANT: The sensor must be mounted with the bottom cover facing down in order to maintain water tightness.

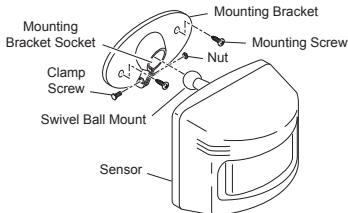

Installing Motion Sensor

Check Operation and Adjustment

Note: When first turned on or when switching modes wait 30 seconds.

Locate the RANGE control and ON-TIME control on the motion sensor:

- **Indoor Motion Sensor** - The RANGE control and ON-TIME control are located inside the battery compartment on the front of the sensor. To set the RANGE or ON-TIME control, remove battery compartment cover by sliding the cover down.
- **Outdoor Motion Sensor** - The RANGE control and ON-TIME control are located on the bottom of the sensor. Using your fingernails or a small, flat-head screwdriver, gently pry the cover until it opens.

1. Check Operation. Set the ON-TIME control to TEST mode. Walk in front of sensor unit. The LED indicator light should flash when motion is detected (see illustration, page 8, for location of LED light).
2. Adjust Sensor. Turn the RANGE control to the mid position and ON-TIME control to the TEST position. Walk through coverage area noting where you are when the LED begins to flash. Loosen the clamp screw and move the sensor to change the coverage area. Tighten clamp screw when finished. Do not overtighten clamp screw.

- Adjust RANGE Control. To increase sensitivity, turn the RANGE control toward MAX. To decrease sensitivity, turn the RANGE control toward MIN. *Note:* If the RANGE is set too high, false triggering may result in some environments. *Note:* When using test mode to check operation in the day time:
 - Set the DETECT control switch to DAY/NIGHT and B.
 - Set the ON-TIME control to TEST.
- Set ON-TIME Control. Determine the amount of time you want the connected device to stay on after motion is detected (1 or 5 minutes). Slide the ON-TIME control to the corresponding setting.

IMPORTANT: Avoid Aiming Control At:

- Objects that change temperature rapidly, such as heating vents, fans, and air conditioners. These air sources could cause false triggering.
- Areas where pets or traffic may trigger the control.
- Nearby large, light colored objects reflecting light may trigger the shut-off feature. Do not point other lights at the sensor.

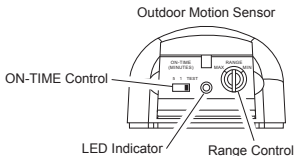

Motion Sensor Controls

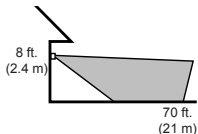

Maximum Range



Maximum Coverage Angle

Motion Sensor Coverage Area

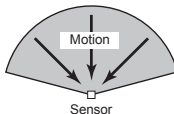

Least Sensitive

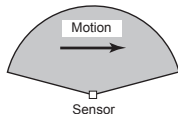

Most Sensitive

The detector is most sensitive to motion across its field of view.

Motion Sensor Sensitivity



Aim Sensor Down for Short Coverage



Aim Sensor Higher for Long Coverage

Adjusting Motion Sensor Coverage

RECEIVER INFORMATION

All receivers have the following features and ratings:

- Rated for 120VAC/60Hz supply voltage.
- Not for use with Compact Fluorescent bulbs.
- When first turned on wait 15 seconds.

FLOODLIGHT

Features and Ratings:

- Up to 150 Watt maximum incandescent load or 240 Watt maximum halogen load (up to 75 Watt maximum incandescent,

or 120 Watt maximum halogen, per lampholder).

- Minimal wiring required.
- **Install fixture in accordance with local codes.**



WARNING: Turn power off at the fuse or circuit breaker.

1. Remove the existing light fixture.
2. Install the mounting strap as shown using two screws that fit your junction box.

Note: The plastic hanger can be used to hold the fixture while wiring. Thread the small end of the plastic hanger through the hole in the center of the cover plate. Insert the small end into one of the slots on the mounting strap.

3. Route the wires from the light receiver through the large gasket holes.
4. Twist the junction box wires and fixture wires together as shown. Secure with UL approved wire connectors.
5. Align the cover plate and cover plate gasket. Secure with mounting bolt.
6. Push the rubber plug firmly into place.
7. Not intended for waterproof junction boxes. Fixture should be surface mount only. Caulk the wall plate mounting surface with silicone weather sealant.

8. Adjust the lamp holders by loosening the lock nuts. *Note:* Do not rotate the lamp holders more than 180° from the factory setting.



CAUTION: To avoid water damage and electrical shock, keep lamp holders 30° below horizontal.

9. Screw incandescent bulb up to rated wattage into module. When screwing in the lamps, do not overtighten.



CAUTION: Do not exceed the maximum load limits listed above.

10. Check operation. Activate transmitter being used with receiver (see transmitter instructions). A signal will be sent to the receiver to turn the receiver ON or OFF.



WARNING: Risk of fire. Do not aim the lamps at a combustible surface within 3 ft. (1 m).

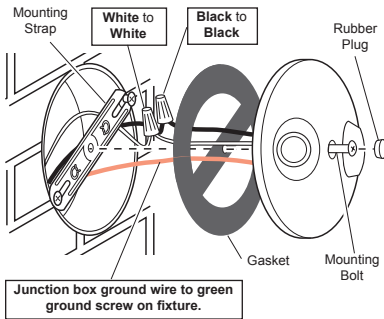

Wiring Floodlight

TROUBLESHOOTING GUIDE

SYMPTOM	POSSIBLE CAUSE	SOLUTION
Device does not come on.	<ol style="list-style-type: none">1. Circuit breaker or fuse is turned off.2. Switch on device is turned off.3. Interrupted by another device.4. Does not respond immediately after installation.5. Signals from transmitter are being blocked, or transmitter is out of range.6. Weak battery in the transmitter.7. Dip switches on transmitter and receiver units do not match.8. Device is defective.	<ol style="list-style-type: none">1. Verify circuit breaker or fuse is turned on.2. Verify switched device is turned on.3. Change codes on transmitter and receiver units.4. Wait for 90 second initialization period (remote motion sensor).5. Check for metal objects that could block the signal, or reposition the transmitter.6. Check battery charge and replace if necessary.7. Verify code settings on transmitter and receiver units are set the same.8. Test using different device.
Device does not turn off.	<ol style="list-style-type: none">1. Same as 5, 6, and 7 above.	<ol style="list-style-type: none">1. Same as 5, 6, and 7 above.
Device comes on randomly.	<ol style="list-style-type: none">1. Short term power line failure.2. Another transmitter on the same frequency.	<ol style="list-style-type: none">1. Next transmission from transmitter will reset receiver to correct state.2. Change codes on transmitter and receiver units.

TECHNICAL SERVICE

Please call 1-800-858-8501 (English speaking only) for assistance before returning product to store.

If you experience a problem, follow this guide. You may also want to visit our Web site at: www.hzsupport.com. If the problem persists, call* for assistance at **1-800-858-8501** (English speaking only), 7:30 AM to 4:30 PM CST (M-F). You may also write* to:

HeathCo LLC

P.O. Box 90004, Bowling Green, KY 42102-9004

ATTN: Technical Service

* If contacting Technical Service, please have the following information available: Model Number, Date of Purchase, and Place of Purchase.

No Service Parts Available for this Product

REGULATORY INFORMATION

This device complies with Part 15 of the FCC Rules and RSS-210 of Industry Canada. Operation is subject to the following two conditions: (1) this device may not cause harmful interference, and (2) this device must accept any interference received, including interference that may cause undesired operation.

The user is cautioned that changes or modifications not expressly approved by the party responsible for regulatory compliance could void the user's authority to operate the equipment.

TWO YEAR LIMITED WARRANTY

This is a "Limited Warranty" which gives you specific legal rights. You may also have other rights which vary from state to state or province to province.

For a period of two years from the date of purchase, any malfunction caused by factory defective parts or workmanship will be corrected at no charge to you.

Not Covered - Repair service, adjustment and calibration due to misuse, abuse or negligence, light bulbs, batteries, and other expendable items are not covered by this warranty. Unauthorized service or modification of the product or of any furnished component will void this warranty in its entirety. This warranty does not include reimbursement for inconvenience, installation, setup time, loss of use, unauthorized service, or return shipping charges.

This warranty covers only HeathCo LLC assembled products and is not extended to other equipment and components that a customer uses in conjunction with our products.

THIS WARRANTY IS EXPRESSLY IN LIEU OF ALL OTHER WARRANTIES, EXPRESS OR IMPLIED, INCLUDING ANY WARRANTY, REPRESENTATION OR CONDITION OF MERCHANT ABILITY OR THAT THE PRODUCTS ARE FIT FOR ANY PARTICULAR PURPOSE OR USE, AND SPECIFICALLY IN LIEU OF ALL SPECIAL, INDIRECT, INCIDENTAL, OR CONSEQUENTIAL DAMAGES.

REPAIR OR REPLACEMENT SHALL BE THE SOLE REMEDY OF THE CUSTOMER AND THERE SHALL BE NO LIABILITY ON THE PART OF HEATHCO LLC FOR ANY SPECIAL, INDIRECT, INCIDENTAL, OR CONSEQUENTIAL DAMAGES, INCLUDING BUT NOT LIMITED TO ANY LOSS OF BUSINESS OR PROFITS, WHETHER OR NOT FORESEEABLE. Some states or provinces do not allow the exclusion or limitation of incidental or consequential damages, so the above limitation or exclusion may not apply to you. Please keep your dated sales receipt, it is required for all warranty requests.

HeathCo LLC reserves the right to discontinue products and to change specifications at any time without incurring any obligation to incorporate new features in products previously sold.

Productos a control remoto

Artículo	Modelos
139800	UT-6028-BZ
210260	UT6028-WH

Este manual sirve para los siguientes productos:

- Transmisores
 - Detector inalámbrico de movimiento para uso exterior
- Receptores
 - Reflector



ADVERTENCIAS:

- **PARA USO SÓLO** con bombillas incandescentes o halógenas de 120 voltios.
- **NO LO USE** con bombillas fluorescentes, electrodomésticos, fuentes de energía, alumbrado con bajo voltaje ni con ningún otro aparato eléctrico.

CARACTERÍSTICAS

- Productos probados y aprobados por laboratorios UL/cUL y/o FCC/IC.
- Distancia de operación: hasta 100 pies.

Los controles inalámbricos Heath®/Zenith para el alumbrado están diseñados para trabajar juntos. Simplemente determine cual transmisor(es) le gustaría que controlen tal(es) receptor(es) y fije la calibración del código para emparejar.

¿Preguntas o problemas? Antes de devolver el producto al minorista, lea la guía de análisis de averías en este manual o llame a nuestro departamento de servicio técnico al 1-800-858-8501 (sólo se habla inglés), de 7:30 am a 4:30 pm, Hora Estándar del Centro, de Lunes a Viernes.

CONTENIDOS DEL PAQUETE

- Detector inalámbrico de movimiento para uso exterior
- Ferrería para el montaje del detector de movimiento
- Reflector
- Lámina de montaje
- Ferrería de montaje
- Conectores de alambre

CALIBRACIONES DEL CÓDIGO

Nota: La mayoría de instalaciones de sólo un sistema no requerirán ningún cambio en la calibración del código. Para que funcionen juntos los transmisor(es) y los receptor(es) deben tener la misma calibración de código y de grupo. Los interruptores del 1 al 3 fijan el código. El interruptor 4 fija el grupo (A o B). Vea en la página 14 la ubicación de los interruptores.

Ejemplo 1 - Calibraciones del código, sistema 1 (calibración de fábrica)

Código del transmisor(es)/receptor(es)



Código del transmisor(es)/receptor(es)



(X) - Indica la posición del interruptor

Ejemplo 2 - Calibraciones del código, sistema 2

Nota: Cuando opere más de un sistema independientemente el uno del otro, fije cada sistema con un código diferente. Hay 8 códigos disponibles al cambiar las calibraciones de los interruptores del 1 al 3.

Código del transmisor(es)/receptor(es)



UBICACIONES DE LOS INTERRUPTORES DE CIRCUITO IMPRESO

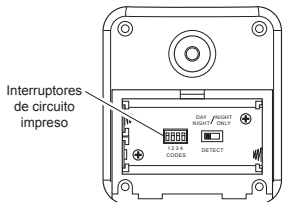

Detector inalámbrico de movimiento para uso exterior

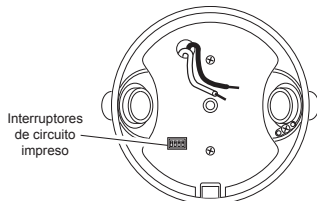

Reflector

Nota: La "X" ha sido colocada en los interruptores para ayudar a aclarar las calibraciones del código de la página anterior.

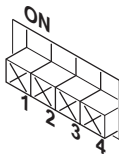

Vista ampliada de un interruptor típico del código (la calibración hecha en fábrica es OFF- apagado)

Tiempo estimado de instalación: 30 minutos

Artículos que se necesitan para la instalación (no incluidos):

- Tornillos Phillips y de cabeza plana
- Alicates
- Desferrador/cortador de alambre
- Lentes de seguridad
- Bombillas
- Calafateo de silicona
- Cinta aislante negra

DETECTOR INALÁMBRICO DE MOVIMIENTO PARA USO INTERIOR Y EXTERIOR

Características:



Detector inalámbrico de movimiento para uso exterior

- No se requiere cableado.
- Margen de sensibilidad hasta 21 m. 180° de cobertura.
- Sensibilidad ajustable.
- Operación diurna/nocturna o sólo nocturna.
- Modo prueba.
- Usa dos baterías AA.
- Montaje en pared o alero.
- Controla los receptores hasta 30 m de distancia.

Seleccione modo nocturno o modo de 24 horas

Estos detectores pueden detectar movimiento durante el día o la noche o sólo por la noche. Para fijar el modo de detección, retire la tapa del compartimiento de la batería deslizándola hacia abajo. Si es necesario retire las baterías. Mueva el interruptor DETECT (DETECTAR) ya sea a la posición DAY/NIGHT ó a la posición NIGHT ONLY (SÓLO NOCHE). Vuelva a colocar el compartimiento de la batería siguiendo a la inversa las instrucciones indicadas.

Instalación de las baterías

- Antes de montar el detector de movimiento para uso exterior, retire la tapa del compartimiento de la batería deslizándola hacia abajo.

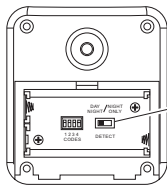

Detector de movimiento para uso exterior (Vista posterior)

Compartimiento de la batería

- En detectores de movimiento para uso interior, instale las baterías luego de colocar el detector.

Coloque las dos baterías AA según la polaridad marcada dentro del compartimiento de la batería. Vuelva a colocar el compartimiento de la batería siguiendo a la inversa las instrucciones indicadas.

Instalación del detector de movimiento para uso exterior

1. Instale la consola de montaje del detector en donde se necesite detectar movimiento. Acople esta consola de montaje a un objeto robusto (ejemplo: árbol, poste, casa, etc.) usando los dos tornillos provistos. Asegúrese que la unidad no tenga obstrucciones en su línea de mira. *Nota:* Sujete la consola de montaje verticalmente si lo instala a una superficie curva como un poste.
2. Instale el detector de movimiento a la consola de montaje. Usando un destornillador cabeza Philips, afloje el tornillo de la abrazadera en la consola de montaje. Inserte la montura giratoria de bola del detector en el zócalo de la consola de montaje (*Nota:* Usted debería oír un chasquido - un clic -). Apunte el detector hacia el área que se requiere detectar. Apriete el tornillo de la abrazadera.

IMPORTANTE: El detector debe estar montado con la tapa inferior hacia abajo con el fin de mantener la hermeticidad contra el agua.

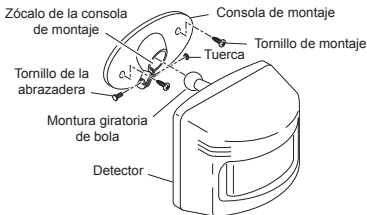

Instalación del detector de movimiento

Revisión de la operación y de la regulación

Nota: Cuando lo prenda por primera vez o cuando cambie de modalidad espere 1 1/2 minutos.

Localice en el detector de movimiento los controles de ALCANCE y DURACIÓN:

- **Detector de movimiento para uso interior** - los controles de ALCANCE y DURACIÓN están dentro del compartimiento de la batería en la parte frontal del detector. Para fijar el control de ALCANCE o el de DURACIÓN, retire la tapa del compartimiento de la batería deslizándola hacia abajo.

- **Detector de movimiento para uso exterior** - Los controles de ALCANCE y DURACIÓN están ubicados en la parte inferior del detector. Usando las uñas de los dedos o un destornillador pequeño de cabeza plana, haga suavemente palanca en la tapa hasta que se abra.

1. Revise la operación. Ponga el control de DURACIÓN en el modo TEST (PRUEBA). Camine frente a la unidad detectora. La luz indicadora LED debe destellar cuando se detecta movimiento (vea la ilustración de la página 21 para ubicar la luz LED).
2. Regule el detector. Gire el control de ALCANCE a la posición media y el de DURACIÓN a la posición TEST. Camine por el área de cobertura y note su posición cuando el LED empiece a destellar. Afoje el tornillo de la abrazadera y mueva el detector para cambiar el área de cobertura. Cuando termine apriete el tornillo de la abrazadera. No apriete excesivamente este tornillo.
3. Regule el control de alcance. Para incrementar la sensibilidad, gire el control de ALCANCE hacia MAX. Para disminuir la sensibilidad, gírelo hacia MIN. *Nota:* En algunos ambientes si el ALCANCE se calibra demasiado alto, puede ocurrir una falsa activación.

Nota: Cuando use el modo de prueba (Test) para comprobar el funcionamiento durante el día:

- A. Ponga el interruptor del control DETECT (DETECTAR) a DAY/NIGHT (NOCHE/DÍA) y
 - B. Ponga el control ON-TIME (DURACIÓN) a TEST.
4. Fije el control de DURACIÓN. Determine la cantidad de tiempo que desea que el dispositivo conectado permanezca encendido luego que se detecta movimiento (1 ó 5 minutos). Mueva el control de DURACIÓN a la configuración correspondiente.

IMPORTANTE: Evite apuntar el control:

- Objetos que cambian rápidamente la temperatura, como sopladeros de la calefacción, ventiladores y acondicionadores de aire. Estas fuentes de calor podrían ocasionar una activación falsa.
- A áreas en donde las mascotas o el tráfico pueden activar el control.
- En las cercanías de objetos grandes pintados con colores claros cuyo reflejo puede activar el apagado. No enfoque otras luces al detector.

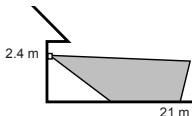

Alcance máximo



Ángulo máximo de cobertura

Área de cobertura del detector de movimiento

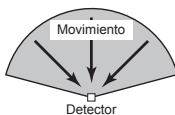

Sensibilidad mínima

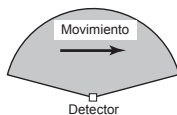

Sensibilidad máxima

El detector es más sensible a movimientos transversales a su campo de mira.

Sensibilidad del detector de movimiento



Apunte el detector hacia abajo para una cobertura menor



Apunte el detector hacia más arriba para una cobertura mayor

Regulación de la cobertura del detector de movimiento

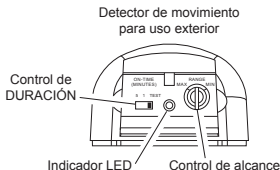

Controles del detector de movimiento

INFORMACIÓN DEL RECEPTOR

Todos los receptores tienen las siguientes características y potencias nominales:

- Clasificado para un voltaje de alimentación de 120 V CA/60Hz.
- No se lo usa con bombillas fluorescentes compactas.
- Cuando lo prenda por primera vez, espere 15 segundos.



REFLECTOR

Características y potencias nominales:

- Hasta una carga incandescente máxima de 150 vatios o una carga halógena máxima de 240 vatios (hasta 75 vatios máximo de incandescente, o 120 vatios máximo de halógena por cada portalámparas).

- Se requiere un cableado mínimo.
- Instale el aparato de acuerdo a los códigos locales.

ADVERTENCIA: Desconecte la alimentación en el fusible o en el disyuntor.

1. Retire el aparato de luz existente.
2. Como se muestra, instale la lámina de montaje usando dos tornillos que encajen en su caja de empalme.
Nota: Puede usarse un colgador plástico para sostener el aparato mientras se cablea. Enrosque el extremo pequeño del colgador plástico en el orificio central de la placa cubertora. Inserte el extremo pequeño en una de las ranuras de la lámina de montaje.
3. Guíe los cables desde el receptor para lámpara pasando por el orificio grande del empaque.
4. Tuerza juntos, como se muestra, los cables de la caja de empalme con los del aparato. Asegúrelos con conectores de alambre que tengan aprobación UL.
5. Alinee la placa cubertora con su empaque. Asegúrelos con el perno de montaje.
6. Empuje firmemente el tapón de caucho hasta su sitio.
7. No se lo debe usar con cajas de empalme impermeables. Al aparato se lo debe instalar sólo sobre una superficie. Calafatee la superficie de montaje de la placa con un sellador de silicona contra la intemperie.

8. Regule los portalámparas aflojándolas contratueras. *Nota:* No gire los portalámparas más de 180° de la calibración de fábrica.

PRECAUCIÓN: Para evitar daño por agua y sacudida eléctrica mantenga los portalámparas a 30° por debajo de la horizontal.

9. Enrosque en el módulo una bombilla incandescente cuya potencia sea hasta la nominal. Cuando la enrosque en la lámpara no la apriete excesivamente.

PRECAUCIÓN: No exceda los límites de carga máximos indicados arriba.

10. Revise la operación. Active el transmisor que va a usarse con el receptor (vea las instrucciones del transmisor). Una señal será enviada al receptor para ENCENDERLO o APAGARLO.

ADVERTENCIA: Riesgo de incendio. No apunte las lámparas a superficies combustibles dentro de un 1 metro.

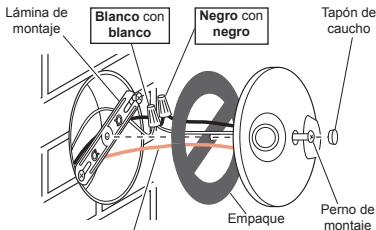

Conductor de tierra de la caja de empalme al tornillo verde de tierra en el aparato.

Cableado del reflector

GUÍA DE ANÁLISIS DE AVERÍAS

SÍNTOMA	CAUSA PROBABLE	SOLUCIÓN
El dispositivo no se enciende.	<ol style="list-style-type: none"> 1. El disyuntor o el fusible está desconectado. 2. El interruptor del dispositivo está desconectado. 3. Interrumpido por otro dispositivo. 4. No responde inmediatamente luego de la instalación. 5. Las señales desde el transmisor están siendo bloqueadas o el transmisor está fuera de alcance. 6. Batería desgastada en el transmisor. 7. Los interruptores de circuito impreso en el transmisor y los receptores no emparejan. 8. El dispositivo está defectuoso. 	<ol style="list-style-type: none"> 1. Verifique que el disyuntor o el fusible esté conectado. 2. Verifique que el dispositivo controlado con interruptor esté encendido. 3. Cambie los códigos en las unidades transmisora y receptora. 4. Espere los 90 segundos del período de iniciación (detector remoto de movimiento). 5. Revise objetos metálicos que podrían bloquear la señal, o vuelva a poner el transmisor en posición. 6. Revise la carga de la batería y reemplace si es necesario. 7. Verifique que la calibración del código de las unidades transmisora y receptora sean iguales. 8. Pruebe usando un dispositivo diferente.
El dispositivo no se apaga.	<ol style="list-style-type: none"> 1. Igual que el 5, 6 y 7 anteriores. 	<ol style="list-style-type: none"> 1. Igual que el 5, 6 y 7 anteriores.
El dispositivo se enciende al azar.	<ol style="list-style-type: none"> 1. Falla de corta duración en la línea de alimentación. 2. Otro transmisor en la misma frecuencia. 	<ol style="list-style-type: none"> 1. La siguiente transmisión desde el transmisor reconfigurará al receptor a su estado correcto. 2. Cambie los códigos en las unidades transmisora y receptora.

SERVICIO TÉCNICO

Favor de llamar al 1-800-858-8501 (sólo para hablar en inglés) para pedir ayuda antes de devolver el producto a la tienda.

Si tiene algún problema, siga esta guía. Usted puede también visitar nuestro sitio Web: www.hzsupport.com. Si el problema continúa, llame al **1-800-858-8501** (sólo para hablar en inglés), de 7:30 AM a 4:30 PM CST (L-V). Usted puede también escribir a:

HeathCo LLC

P.O. Box 90004, Bowling Green, KY 42102-9004

ATTN: Technical Service (Servicio Técnico)

* Si se llama al Servicio Técnico, por favor tener lista la siguiente información: Número de Modelo, Fecha de compra y Lugar de compra.

No hay piezas de servicio disponibles para este producto.

INFORMACIÓN REGULATORIA

Este aparato cumple con la Parte 15 de las Reglas de la FCC (Comisión Federal de Comunicaciones) y con la RSS-210 de las Industrias del Canadá. El funcionamiento está sujeto a las dos siguientes condiciones: (1) este aparato no puede causar interferencias dañinas, y (2) este aparato debe aceptar cualquier interferencia recibida, incluyendo una interferencia que pueda causar un funcionamiento indeseable.

Se advierte al usuario que cambios o modificaciones no aprobadas expresamente por la parte responsable de cumplir con los reglamentos podría invalidar la autoridad del usuario para el uso de este equipo.

GARANTÍA LIMITADA A 2 AÑOS

Esta es una "Garantía Limitada" que le da a Ud. derechos legales específicos. Usted puede también tener otros derechos que varían de estado a estado o de provincia a provincia.

Por un período de 2 años desde la fecha de compra, cualquier mal funcionamiento ocasionado por partes defectuosas de fábrica o mano de obra será corregido sin cargo para Ud.

No cubierto - Servicio de reparación, ajuste y calibración debido al mal uso, abuso o negligencia, bombillas, baterías, u otras partes fungibles no están cubiertas por esta garantía. Los Servicios no autorizados o modificaciones del producto o de cualquier componente que se provee invalidarán esta garantía en su totalidad. Esta garantía no incluye reembolso por inconveniencia, instalación, tiempo de instalación, pérdida de uso, servicio no autorizado, o costos de transporte de retorno.

Esta garantía cubre solamente los productos ensamblados por HeathCo LLC y no se extiende a otros equipos o componentes que el consumidor usa junto con nuestros productos.

ESTA GARANTÍA ESTÁ EXPRESAMENTE EN LUGAR DE OTRAS GARANTÍAS, EXPRESADAS O SOBREENTENDIDAS, INCLUYENDO CUALQUIER GARANTÍA, REPRESENTACIÓN O CONDICIÓN DE COMERCIABILIDAD O QUE LOS PRODUCTOS SE ADAPTEN PARA CUALQUIER PROPÓSITO O USO EN PARTICULAR, Y ESPECIFICAMENTE EN LUGAR DE TODOS LOS DAÑOS ESPECIALES, INDIRECTOS, INCIDENTALES Y CONSECUENTES.

LA REPARACIÓN O EL REEMPLAZO DEBERÍA SER LA ÚNICA SOLUCIÓN DEL CLIENTE Y NO HABRÁ RESPONSABILIDAD POR PARTE DE HEATHCO LLC POR CUALQUIER DAÑO ESPECIAL, INDIRECTO, INCIDENTAL O CONSECUENTE, INCLUIDOS PERO NO LIMITADOS A CUALQUIER PÉRDIDA DE NEGOCIO O GANACIAS SEAN O NO PREVISIBLES. Algunos estados o provincias no permiten la exclusión o limitación de daños incidentales o consecuentes, de modo que la limitación o exclusión arriba indicada puede que no se aplique a Ud. Por favor guarde su recibo de venta fechado; se lo requiere para cualquier solicitud de garantía.

HeathCo LLC se reserva el derecho de discontinuar productos y de cambiar especificaciones, cuando desee, sin incurrir en ninguna obligación de incorporar las nuevas características en los productos vendidos anteriormente.

Produits Télécommandés

Article	Modèles
139800	UT-6028-BZ
210260	UT6028-WH

Ce manuel s'applique aux produits suivants :

- Transmetteurs
 - Détecteur de mouvement sans fil extérieur
- Récepteurs
 - Projecteur

⚠ AVERTISSEMENT :

- **UTILISER SEULEMENT** avec des ampoules 120 V de type incandescent ou halogène.
- **NE PAS UTILISER** avec des ampoules fluorescentes, des appareils, des sources d'alimentation, des dispositifs d'éclairage basse tension ou tout autre type de dispositif électrique.

CARACTÉRISTIQUES

- Les produits sont testés et approuvés par UL/cUL et FCC/IC.
- La portée opérationnelle est de 30 mètres.

Les commandes d'éclairage Heath®/Zenith sont conçues pour fonctionner ensemble. Il suffit de déterminer quel transmetteur doit commander quel récepteur, puis de régler les codes correspondants.

Des questions ou problèmes? Avant de vous rendre chez le détaillant, consultez la section Dépannage de ce guide ou communiquez avec le service technique au 1 800 858-8501 (en anglais seulement) du lundi au vendredi entre 7 h 30 et 16 h 30, HNC..

CONTENU DE L'EMBALLAGE

- Détecteur de mouvements sans fil extérieur
- Quincaillerie d'installation du détecteur de mouvement
- Projecteur
- Bride de montage
- Ferrures de montage
- Coinceur câblé

RÉGLAGE DES CODES

Note : La plupart des installations simples n'exige pas la modification des codes pré-réglés. Les codes et les groupes des transmetteurs et des récepteurs doivent être réglés de façon identique pour fonctionner ensemble. Les micro-interrupteurs 1 à 3 servent à régler le code. Le micro-interrupteur 4 sert à sélectionner le groupe (A ou B). Consultez la page 27 pour connaître l'emplacement des micro-interrupteurs.

Exemple 1 - Réglage des codes, System 1 (réglage en usine)

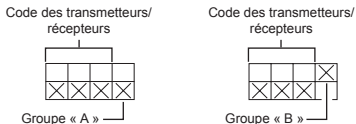

() – Indique la position du micro-interrupteur)

Exemple 2 - Réglage des codes, système 2

Note : Lors de l'utilisation indépendante de plus d'un système, établissez un code différent pour chaque système. Vous pouvez avoir jusqu'à 8 codes distincts en réglant les 3 micro-interrupteurs.

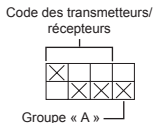

EMPLACEMENT DES MICRO-INTERRUPTEURS

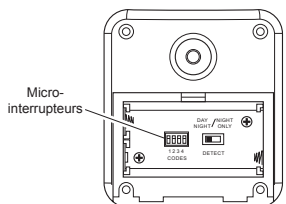

Détecteur de mouvements sans fil extérieur

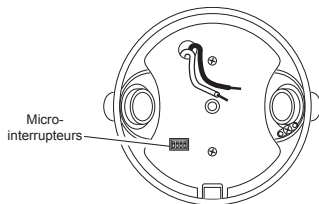

Projecteur

Note : Le «X» placé sur les micro-interrupteurs vise à préciser la position à la page précédente.

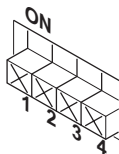

Vue rapprochée d'un micro-interrupteur (réglage en usine à la position «OFF»)

Temps estimatif d'installation : 30 minutes.

Articles nécessaires à l'installation (non fournis) :

- Tournevis à lame droite et cruciforme (Phillips)
- Pincés
- Pincés à dénuder ou à couper
- Lunettes de protection
- Lampes électrique
- Ruban adhésif noir
- Produit de calfeutrage à base de silicone

DÉTECTEURS DE MOUVEMENT SANS FIL INTÉRIEURS ET EXTÉRIEURS

Caractéristiques :



Détecteur de mouvements sans fil extérieur

- Aucun câblage nécessaire.
- Jusqu'à 21 mètres de portée de détection, 180° de couverture.
- Sensibilité réglable.
- Fonctionnement Jour/Nuit ou Nuit seulement.
- Mode d'essai.
- Utilise 2 piles AA.
- Montage sur mur ou avant-toit.
- Commande le récepteur sur une distance maximum de 30 mètres.

Sélection du mode de nuit ou du mode 24 heures

Ces détecteurs sont en mesure de déceler les mouvements de jour comme de nuit ou de nuit seulement. Pour régler le mode de détection, retirez le couvercle du compartiment des piles en le faisant glisser vers le bas. Enlevez les piles si nécessaire. Glissez l'interrupteur « DETECT » soit à la position « DAY/NIGHT » (jour/nuit) ou à la position « NIGHT ONLY » (nuit seulement). Remettez le couvercle du compartiment des piles en place en le faisant glisser vers le haut.

Installation des piles

- Avant d'installer le détecteur de mouvements extérieur, retirez le couvercle du compartiment à pile en le faisant glisser vers le bas.

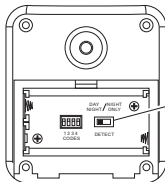

Détecteur de mouvements extérieur (arrière)

Compartiment des piles

Commande de détection

- S'il s'agit du détecteur de mouvements intérieur, mettez les piles en place une fois le détecteur installé.

Installez 2 piles AA en fonction des repères de polarité se trouvant à l'intérieur du compartiment des piles. Remettez le couvercle du compartiment des piles en place en le faisant glisser vers le haut.

Installation du détecteur de mouvements extérieur

1. Installez le support de montage du détecteur là où vous désirez détecter le mouvement. Fixez le support de montage à un objet robuste (p. ex. un arbre, un poteau, une maison, etc.) à l'aide des deux vis fournies. Assurez-vous que le détecteur n'a pas la vue obstruée. *Note* : Fixez le support de montage à la verticale lorsqu'il s'agit d'une surface incurvée, par exemple d'un poteau.
2. Installez le détecteur de mouvement au support de montage. À l'aide d'un tournevis à pointe cruciforme, desserrez la vis de serrage sur le support de montage. Insérez la monture à rotule sur le détecteur dans la douille du support de montage (*Note* : Vous devriez entendre un cliquement). Dirigez le détecteur vers la zone où vous voulez détecter le mouvement. Serrez la vis de serrage.

IMPORTANT : Le détecteur doit être monté avec le couvercle inférieur vers le bas afin d'assurer l'étanchéité.

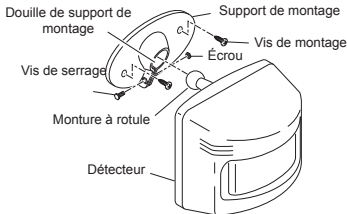

Installation du détecteur de mouvement

Vérification du fonctionnement et du réglage

Note : Lorsque l'appareil est mis en circuit ou changé de mode, attendre 1 1/2 minute.

Localisez les commandes RANGE et ON-TIME sur le détecteur de mouvements.

- **Détecteur de mouvements intérieur** - Les commandes RANGE et ON-TIME sont situées à l'intérieur du compartiment des piles, sur le devant de détecteur. Pour régler ces commandes, retirez le couvercle du compartiment des piles en le faisant glisser vers le bas.
- **Détecteur de mouvements extérieur** - Les commandes « RANGE » (portée) et « ON-TIME » (durée de marche) sont situées dans le bas du détecteur. À l'aide de vos ongles ou d'un petit tournevis à tête plate, soulevez doucement le couvercle jusqu'à ce qu'il s'ouvre.

- Vérifiez le fonctionnement. Mettez la commande « ON-TIME » au mode « TEST ». Marchez devant le détecteur. Le voyant indicateur à DEL devrait clignoter lorsqu'un mouvement est décelé (consultez la figure pour connaître l'emplacement du voyant à DEL).
- Réglez le détecteur. Tournez la commande « RANGE » à la position centrale et la commande « ON-TIME » à la position « TEST ». Marchez dans la zone de couverture en notant l'endroit où vous êtes lorsque le voyant DEL commence à clignoter. Desserrez la vis de serrage et déplacez le détecteur pour changer la zone de couverture. Serrez la vis de serrage lorsque vous avez terminé. Ne serrez pas trop la vis de serrage.
- Réglez la commande de la portée. Pour augmenter la sensibilité, tournez la commande « RANGE » vers MAX. Pour diminuer la sensibilité, tourner la commande « RANGE » à MIN. *Note* : Si la commande « RANGE » est réglée trop haut, ceci pourrait causer un faux déclenchement dans certains environnements. *Note* : Lors de l'utilisation du mode Test pour vérifier le fonctionnement pendant le jour, :
 A. Régler le commutateur DETECT à DAY/NIGHT, puis
 B. Régler la commande ON-TIME à TEST.
- Réglez la commande « ON-TIME ». Déterminez pendant combien de temps vous voulez que le dispositif connecté reste allumé après que le mouvement ait été détecté (1 ou 5 minutes). Glissez la commande « ON-TIME » vers le réglage correspondant.

IMPORTANT : Évitez de diriger la commande vers :

- Des objets qui changent rapidement de température, notamment : événements de chauffage, ventilateurs, appareil de conditionnement de l'air. Ces sources de chaleur peuvent causer un faux déclenchement.
- Les endroits où les animaux domestiques ou le trafic peuvent déclencher la commande.
- Les gros objets de couleur claire situés à proximité et qui reflètent la lumière peuvent déclencher la fermeture. Ne pointez pas d'autres lumières vers le détecteur.

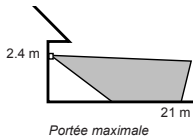

Portée maximale



Angle de couverture maximal

Zone de couverture du détecteur de mouvements

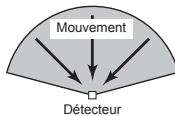

Le moins sensible

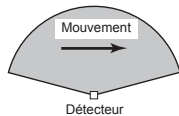

Le plus sensible

Le détecteur est plus sensible au mouvement à travers son champ de vision.

Sensibilité de détecteur de mouvements



Dirigez le détecteur vers le bas pour une couverture courte

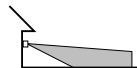

Dirigez le détecteur plus haut pour une couverture longue

Réglage de la couverture du détecteur de mouvements

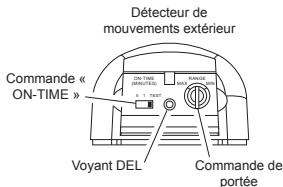

Commandes du détecteur de mouvement

INFORMATIONS SUR LE RÉCEPTEUR

Tous les récepteurs ont les caractéristiques et valeurs nominales suivantes :

- Valeur nominale pour une tension de 120 VCA/60 Hz.
- N'utilisez pas cet appareil avec des ampoules fluorescentes compactes.
- Lorsque l'appareil est mis en circuit, attendre 15 secondes.

PROJECTEUR

Caractéristiques et valeurs nominales :

- Jusqu'à 150 watts maximum de charge incandescente ou 240 watts maximum

de charge halogène (jusqu'à 75 watts maximum de charge incandescente ou 120 watts maximum de charge halogène par douille).

- Minimum de câblage nécessaire.
- Installez l'appareil conformément aux codes locaux en vigueur.



AVERTISSEMENT: Coupez le courant au fusible ou au disjoncteur.

1. Enlevez l'appareil d'éclairage existant.
2. Installez le support de montage tel qu'illustré à l'aide de deux vis convenant au disjoncteur.

Note : Le support de plastique peut être utilisé pour tenir l'appareil d'éclairage lors du câblage. Faites passer la petite extrémité du support de plastique à travers le trou dans le centre de la plaque-couvercle. Insérez la petite extrémité dans une des fentes sur le support de montage.

3. Acheminez les fils à partir du récepteur optique à travers les gros trous du joint.
4. Torsadez les fils du disjoncteur et les fils de l'appareil d'éclairage tel qu'illustré. Fixez-les à l'aide des capuchons de connexion approuvés UL.
5. Alignez la plaque-couvercle et le joint de plaque-couvercle. Fixez à l'aide d'un boulon de montage.
6. Poussez le bouchon de caoutchouc fermement en place.
7. Non conçu pour les boîtes de raccordement étanches. L'appareil doit être monté en surface seulement. Calfutez la plaque de montage au moyen d'un agent d'étanchéité à base de silicone.

8. Ajustez les douilles en desserrant les écrous freinés. *Note :* Ne tournez pas les douilles de plus de 180° par rapport au réglage d'usine.



ATTENTION : Afin d'éviter les dégâts causés par l'eau et les chocs électriques, gardez les douilles à 30° sous l'horizontale.

9. Vissez l'ampoule incandescente à valeur nominale recommandée dans le module. Ne serrez pas outre mesure.



ATTENTION : Ne dépassez pas les limites maximales de charge figurant ci-dessus.

10. Vérifiez le fonctionnement. Activez le transmetteur utilisé avec le récepteur (consultez les directives sur le transmetteur). Un signal est transmis au récepteur pour le mettre SOUS ou HORS tension.



AVERTISSEMENT: Risque d'incendie ! Ne pas pointer les lampes vers une surface combustible située à moins de 1 mètre.

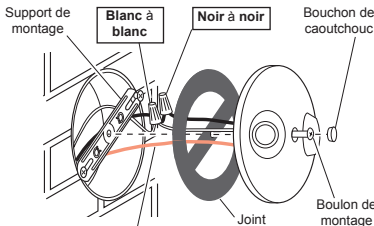

Fil de terre du disjoncteur à la vis de terre verte sur l'appareil d'éclairage.

Câblage du projecteur

GUIDE DE DÉPANNAGE

SYMPTÔME	CAUSE POSSIBLE	SOLUTION
Le dispositif ne s'allume pas.	<ol style="list-style-type: none"> 1. Le disjoncteur ou le fusible sont éteints. 2. L'interrupteur sur le dispositif est éteint. 3. Le dispositif est interrompu par un autre dispositif. 4. Le dispositif ne répond pas immédiatement après l'installation. 5. Les signaux du transmetteur sont bloqués, ou le transmetteur est hors de portée. 6. Les piles du transmetteur sont faibles. 7. Les micro-interrupteurs sur le transmetteur et le récepteur ne correspondent pas les uns aux autres. 8. Le dispositif est défectueux. 	<ol style="list-style-type: none"> 1. Vérifiez que le disjoncteur ou le fusible sont allumés. 2. Vérifiez que l'interrupteur sur le dispositif est allumé. 3. Modifiez les codes du transmetteur et du récepteur. 4. Attendez 90 secondes de période d'initialisation (détecteur de mouvement à distance). 5. Vérifiez s'il y a des objets métalliques pouvant bloquer le signal, ou repositionnez le transmetteur. 6. Vérifiez si les piles sont chargées et remplacez-les si nécessaire. 7. Assurez-vous que les commutateurs du transmetteur et du récepteur sont réglés aux mêmes positions. 8. Vérifiez si c'est le cas en utilisant un dispositif différent.
Le dispositif ne s'éteint pas.	<ol style="list-style-type: none"> 1. Mêmes cause qu'en 5, 6, et 7 ci-dessus. 	<ol style="list-style-type: none"> 1. Mêmes solutions qu'en 5, 6, et 7 ci-dessus.
Le dispositif s'allume au hasard.	<ol style="list-style-type: none"> 1. Panne d'électricité de courte durée. 2. Un autre transmetteur est réglé à la même fréquence. 	<ol style="list-style-type: none"> 1. Lors de la prochaine émission, le transmetteur remplacera le récepteur à l'état approprié. 2. Modifiez les codes du transmetteur et du récepteur.

SERVICE TECHNIQUE

Veillez faire le 1 800 858-8501 (service en anglais seulement) pour obtenir de l'aide avant de retourner l'article au magasin.

En cas de problème, suivez ce guide. Vous pouvez aussi visiter notre site Web à www.hzsupport.com. Si le problème persiste, composez* le **1 800 858-8501** (service en anglais seulement), entre 7 h 30 et 16 h 30, HNC, du lundi au vendredi. Vous pouvez aussi écrire au :

HeathCo LLC

P.O. Box 90004, Bowling Green, KY 42102-9004

ATTN: Technical Service (Service technique)

* Lors d'un appel au service technique, veuillez avoir les renseignements suivants à portée de main : numéro du modèle, date d'achat et endroit de l'achat.

Aucune pièce de rechange n'est disponible pour ce produit.

RENSEIGNEMENTS DE RÉGLEMENTS

Ce dispositif est conforme aux exigences de la partie 15 des règles FCC et RSS-210 d'Industrie Canada. Son fonctionnement est sujet aux deux conditions suivantes: 1) Ce dispositif ne doit pas causer de parasites nuisibles, et 2) ce dispositif doit endurer tous les parasites reçus, y compris ceux susceptibles de provoquer un fonctionnement intempestif.

Avis à l'utilisateur : Les changements ou modifications, qui n'ont pas été explicitement approuvés par l'organisme chargé d'assurer la conformité aux règlements, pourraient invalider le droit de l'utilisateur à faire fonctionner cet appareil.

GARANTIE LIMITÉE DE 2 ANS

Il s'agit d'une « Garantie limitée » qui vous confère des droits juridiques spécifiques. Vous pouvez également jouir d'autres droits, variables d'une province à l'autre.

Pendant une période de 2 ans à compter de la date d'achat, toute anomalie de fonctionnement imputable à un vice de matériau ou de main-d'oeuvre sera corrigée gratuitement.

Exclusions de la garantie - Réparations, réglage et calibrage dus à une mauvaise utilisation, un mauvais traitement ou à la négligence. Les ampoules, les piles et des autres articles non durables ne sont pas couverts par cette garantie. Le service non autorisé ou la modification du produit ou d'un ou l'autre de ses composants fournis invalidera totalement la présente garantie. Cette garantie n'inclut pas le remboursement pour le dérangement, l'installation, le réglage, la perte d'utilisation, le service non autorisé ou les frais d'expédition pour le renvoi de la marchandise.

La garantie ne couvre que les produits assemblés HeathCo LLC et ne s'étend pas aux autres équipements et composants que le client pourrait utiliser conjointement avec nos produits.

CETTE GARANTIE TIENT EXPRESSÉMENT LIEU DE TOUTES AUTRES GARANTIES, EXPLICITES OU IMPLICITES, Y COMPRIS DE TOUTE GARANTIE DE REPRÉSENTATION OU DE CONDITION DE CONVENANCE À LA COMMERCIALISATION OU À L'EFFET QUE LES PRODUITS CONVIENNENT À UN BUT OU À UNE UTILISATION PARTICULIÈRE, ET SPÉCIFIQUEMENT DE TOUS DOMMAGES SPÉCIAUX, DIRECTS, INDIRECTS OU SECONDAIRES.

LE REMPLACEMENT OU LA RÉPARATION CONSTITUENT LE SEUL RECOURS DU CLIENT ET HEATHCO LLC NE POURRA ÊTRE TENUE RESPONSABLE DE TOUS DOMMAGES SPÉCIAUX, DIRECTS, INDIRECTS OU SECONDAIRES, Y COMPRIS, SANS S'Y LIMITER, LES PERTES COMMERCIALES ET PERTES DE PROFIT, QU'ELLES SOIENT PRÉVISIBLES OU NON. Certaines provinces n'autorisent pas l'exclusion ou la limitation des dommages indirects ou secondaires, et la limitation ou l'exclusion ci-dessus pourrait ne pas s'appliquer à vous. Veuillez conserver le reçu portant la date d'achat; vous en aurez besoin pour toutes vos demandes liées à la garantie.

HeathCo LLC se réserve le droit de mettre fin à la production de ses produits ou d'en modifier les spécifications à tout moment, et elle n'est pas tenue d'incorporer les nouvelles caractéristiques de ses produits aux produits vendus antérieurement.

NOTES/NOTAS

Heath®/Zenith

**Purchase Information
Información de la compra
Renseignements d'achat**

Model #: _____
Nº de modelo / N° de modèle

Date of Purchase: _____
Fecha de compra / Date d'achat

**Staple Purchase Receipt Here
Engrape aquí el recibo de compra
Agrafez le reçu d'achat ici**

**PLEASE KEEP YOUR DATED SALES RECEIPT,
IT IS REQUIRED FOR ALL WARRANTY REQUESTS.**

**POR FAVOR GUARDE SU RECIBO DE VENTA FECHADO;
SE LO REQUIERE PARA CUALQUIER SOLICITUD
DE GARANTÍA.**

**VEUILLEZ CONSERVER LE REÇU PORTANT LA DATE
D'ACHAT; VOUS EN AUREZ BESOIN POUR TOUTES
VOS DEMANDES LIÉES À LA GARANTIE.**

Free Manuals Download Website

<http://myh66.com>

<http://usermanuals.us>

<http://www.somanuals.com>

<http://www.4manuals.cc>

<http://www.manual-lib.com>

<http://www.404manual.com>

<http://www.luxmanual.com>

<http://aubethermostatmanual.com>

Golf course search by state

<http://golfingnear.com>

Email search by domain

<http://emailbydomain.com>

Auto manuals search

<http://auto.somanuals.com>

TV manuals search

<http://tv.somanuals.com>