

# HYUNDAI

MWEGH 281S



## NÁVOD K POUŽITÍ NÁVOD NA POUŽITIE INSTRUKCJA OBSŁUGI INSTRUCTION MANUAL

Mikrovlinná trouba / Mikrovlinná rúra  
Mikrofalówka / Microwave oven

Vážený zákazníku, děkujeme Vám za zakoupení našeho produktu. Před uvedením tohoto přístroje do provozu si velmi pozorně přečtěte návod k obsluze a tento návod spolu se záručním listem, pokladním dokladem a podle možností i s obalem a vnitřním obsahem obalu dobře uschovejte.

## VŠEOBECNÉ BEZPEČNOSTNÍ POKYNY

- Používejte tento přístroj výlučně pro soukromou potřebu a pro stanovené účely. Tento přístroj není určen pro komerční použití.
- Nepoužívejte jej v otevřeném prostoru (s výjimkou přístrojů, které jsou podmíněně používání venku určeny). Chraňte jej před horkem, přímým slunečním zářením, vlhkostí (v žádném případě jej neponořujte do kapalin) a stykem s ostrými hranami. Nepoužívejte přístroj v případě, že máte vlhké ruce. Jestliže dojde k navlhčení nebo namočení přístroje, okamžitě vytáhněte zástrčku ze zásuvky. Vyvarujte se styku s vodou.
- Přístroj vypněte a vždy vytáhněte zástrčku ze zásuvky (tahejte jen za zástrčku, nikdy ne za kabel), jestliže nebudete přístroj používat, chcete-li namontovat příslušenství, přístroj vyčistit nebo v případě poruchy.
- Přístroj nesmí zůstat v provozu bez dozoru. Jestliže musíte pracoviště opustit, vždy přístroj vypněte, resp. vytáhněte zástrčku ze zásuvky (vždy tahejte za zástrčku, nikdy ne za kabel).
- Abyste ochránili děti před riziky spojenými s elektrickými přístroji, postarejte se o to, aby kabel nevisel dolů a děti na přístroj nedosáhly.
- Pravidelně kontrolujte přístroj a přívodní kabel z hlediska poškození. Jestliže přístroj vykazuje nějakou závadu, neuvádějte jej do provozu.
- Neopravujte přístroj vlastními silami, nýbrž vyhledejte autorizovaného opraváře. Abyste eliminovali rizika, nechejte poškozený přívodní kabel nahradit kabelem se stejnými hodnotami a to jen výrobcem, naším servisem pro zákazníky nebo jinou kvalifikovanou osobou.
- Používejte jen originální příslušenství.
- Tento spotřebič není určen pro používání osobami (včetně dětí), jimž fyzická, smyslová, nebo mentální neschopnost či nedostatek zkušeností a znalostí zabraňuje v bezpečném používání spotřebiče, pokud na ně nebude dohlíženo nebo pokud nebyly instruovány ohledně použití spotřebiče osobou zodpovědnou za jejich bezpečnost.
- Na děti by se mělo dohlížet, aby se zajistilo, že si nebudou se spotřebičem hrát.
- Respektujte, prosím, následující „Speciální bezpečnostní pokyny pro tento přístroj“.

## SPECIÁLNÍ BEZPEČNOSTNÍ POKYNY PRO TENTO PŘÍSTROJ

### BEZPEČNOSTNÍ OPATŘENÍ PRO ZABRÁNĚNÍ MOŽNÉMU VYSTAVENÍ NADMĚRNÉ MIKROVLNNÉ ENERGII

- a) Nepokoušejte se pracovat s touto troubou, pokud má otevřená dvířka, mohlo by dojít ke škodlivému vystavení vaší osoby mikrovlnné energii. Je důležité nepoškodit a nijak nemanipulovat s bezpečnostním blokováním.
- b) Nepokládejte mezi čelní stěnu trouby a dvířka žádné předměty a dbejte, aby se zbytky špíny nebo čisticího prostředku nehromadily na těsnící ploše.
- c) **VÝSTRAHA:** Pokud jsou dvířka trouby poškozena, trouba nesmí být používána, dokud nebude opravena kvalifikovanou osobou.

## DŮLEŽITÁ BEZPEČNOSTNÍ OPATŘENÍ

**VAROVÁNÍ:** Pro snížení nebezpečí vzniku požáru, úderu elektrickým proudem, zranění osob nebo vystavení přílišné mikrovlnné energii se během používání zařízení držte základních bezpečnostních opatření, včetně následujících:

### Varování

- 1) Tekutiny a jiná jídla nesmí být ohřívány v uzavřených nádobách, protože tyto jsou náchylné explozi.
- 2) Pro jakoukoliv jinou než kvalifikovanou osobu je nebezpečné odstranit kryt, který poskytuje ochranu před mikrovlnným zářením.
- 3) Dovolte dětem používat mikrovlnnou troubu, pouze pokud jim byly poskytnuty dostatečné pokyny a dítě je schopno používat troubu bezpečně a rozumí nebezpečím plynoucím z nesprávného použití.
- 4) Mikrovlnný ohřev nápojů může vyústit v opožděný eruptivní var, proto buďte opatrní při manipulaci s nádobou.
- 5) Používejte pouze kuchyňské náčiní vhodné pro použití v mikrovlnných troubách.
- 6) Tato trouba by měla být pravidelně čištěna a jakékoliv zbytky jídla by měly být odstraněny.
- 7) Čtete a dodržujte specifická **BEZPEČNOSTNÍ OPATŘENÍ PRO ZABRÁNĚNÍ MOŽNÉMU VYSTAVENÍ NADMĚRNÉ MIKROVLNNÉ ENERGII.**
- 8) Pokud ohříváte jídlo v plastických nebo papírových nádobách, hlídejte troubu vzhledem k možnosti jejich vznícení.
- 9) Pokud zpozorujete kouř, vypněte zařízení nebo je odpojte od elektrické sítě a ponechejte dvířka zavřená, abyste udusili případné plameny.
- 10) Nepřevažujte jídlo.
- 11) Nepoužívejte prostor trouby pro odkládání věcí.  
Neskladujte vznětlivé předměty jako např. chléb, sušenky apod. uvnitř trouby.
- 12) Před vložením do trouby odstraňte z papírových nebo plastických nádob/sáčků drátěné provázky a kovová držadla.
- 13) Instalujte a umístějte tuto troubu pouze podle poskytnutých pokynů.
- 14) Vejce ve skořápce ani celá natvrdo uvařená vejce by neměla být ohřívána v mikrovlnných troubách, protože mohou explodovat, a to i po skončení mikrovlnného ohřevu.
- 15) Používejte toto zařízení pouze pro jeho zamýšlené použití, jak je popsáno v manuálu.
- 16) Nepoužívejte v zařízení korozivní chemikálie nebo páry. Tato trouba je speciálně navržena k ohřevu. Není navržena pro průmyslové nebo laboratorní použití.
- 17) Obsah lahví pro krmení dětí a nádob s dětským jídlem musí být rozmíchán nebo protřepán a teplota pokrmu před konzumací zkontrolována, aby se předešlo popáleninám.
- 18) Neudržování trouby v čistém stavu může vést k poškození povrchu, které může nepříznivě ovlivnit životnost zařízení a případně vést k nebezpečné situaci.
- 19) Nepoužívejte troubu v blízkosti vody, ve vlhkém sklepě ani v blízkosti plaveckého bazénu.
- 20) Teplota přístupných povrchů může být při provozu zařízení vysoká.  
Udržujte kabel od ohřátého povrchu a nezakrývejte žádné otvory na troubě.
- 21) Nenechávejte kabel viset přes hranu stolu nebo pultu.

## PRO SNÍŽENÍ RIZIKA ZRANĚNÍ OSOB

### Nebezpečí úrazu elektrickým proudem

Dotknutí se některých vnitřních součástí může způsobit vážné zranění nebo smrt. Nerozebírejte toto zařízení.

### VAROVÁNÍ

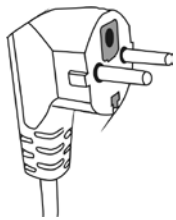

Přípojka  
s dvěma  
kolíky  
a ochranou  
zdičkou

Nesprávné použití uzemnění může způsobit úder elektrickým proudem. Nezapojujte zařízení do zásuvky, dokud není správně namontováno a uzemněno. Toto zařízení musí být uzemněno. V případě elektrického zkratu snižuje uzemnění riziko úderu elektrickým proudem poskytnutím drátu, po kterém může odtéci elektrický proud. Toto zařízení je vybaveno kabelem s ochranným vodičem připojeným na ochranný kolík. Tato zástrčka musí být zapojena do zásuvky, která je správně namontována a uzemněna.

Poradte se s kvalifikovaným elektrotechnikem nebo údržbářem, pokud jste úplně neporozuměli pokynům pro uzemnění, nebo pokud máte pochyby, zda je zařízení správně uzemněno.

Je-li nezbytné použití prodlužovacího kabelu, použijte pouze 3žilový prodlužovací kabel s ochranným vodičem. Zařízení se připojuje do zásuvky se 2 otvory s ochranným kolíkem.

- 1) Krátký napájecí kabel je dodáván, aby se snížilo riziko zamotání se do nebo zakopnutí o delší kabel.
- 2) Pokud používáte soupravu s dlouhým kabelem nebo prodlužovací kabel:
  - Průřez přívodního nebo prodlužovacího kabelu musí být odpovídající elektrickému příkonu zařízení.
  - Prodlužovací kabel musí být 3žilový s ochrannou zdičkou.
  - Dlouhý kabel by měl být veden tak, aby nevisel přes pult nebo hranu stolu, kde by za něj mohly tahat děti nebo abyste o něj mohli zakopnout.

### VAROVÁNÍ

#### Nebezpečí osobního zranění

Pro jakoukoliv jinou než pověřenou osobu je nebezpečné provádět jakékoliv opravy nebo údržbu, které zahrnují odstranění krytu mikrovlnné trouby, jež poskytuje ochranu před vystavením mikrovlnné energii.

### KUCHYŇSKÉ NÁČINÍ

Viz pokyny k „Materiálům, které můžete použít v mikrovlnné troubě nebo které nesmíte použít v mikrovlnné troubě.“ Používání některého nekovového kuchyňského náčiní není v mikrovlnné troubě bezpečné. Máte-li pochybnosti, můžete kuchyňské náčiní vyzkoušet níže uvedeným postupem.

#### Test kuchyňského náčiní:

- 1) Naplňte microwave-safe nádobu (bezpečnou pro užití v mikrovlnné troubě) 1 šálkem studené vody (250 ml) a vložte jej do trouby spolu se zkoumaným kuchyňským náčiním.
- 2) Zapněte mikrovlnou troubu na maximální výkon po dobu 1 minuty.
- 3) Opatrně ohmatejte zkoumané kuchyňské náčiní.  
Pokud je prázdné kuchyňské náčiní teplé, nepoužívejte je pro mikrovlnné vaření.
- 4) Nepřekračujte 1 minutu doby vaření.
- 5) Vyjměte nádobu z mikrovlnné trouby

**DŮLEŽITÉ:**

Tento test a následující pokyny platí pro kuchyňské náčiní pro mikrovlnné vaření!  
Při kombinovaném vaření a grilování lze použít kuchyňské náčiní vhodné pro pečení a vaření v klasické pečící troubě. Nesmíte použít náčiní, které není odolné vysokým teplotám (např. plastové, papírové, dřevěné...)

**POZOR!**

Při kombinovaném vaření jde o kombinaci mikrovlnného a grilování.  
V tomto případě je nutné dodržet obě kritéria pro výběr správného kuchyňského náčiní.  
Tzn. že použité náčiní musí splňovat kritéria pro mikrovlnné vaření a zároveň musí být odolné vysokým teplotám pro grilování (např. skleněné a porcelánové nádoby na pečení).

**Materiály, které můžete použít v mikrovlnné troubě**

KUCHYŇSKÉ NÁČINÍ	POZNÁMKY
Hliníková fólie	Pouze na zakrytí. Malé hladké kusy mohou být použity na zakrytí tenkých částí masa nebo drůbeže, aby se zabránilo jejich převaření. Pokud je fólie příliš blízko stěn trouby, může dojít k hoření el. oblouku. Fólie by měla být nejméně 2,5 cm od stěn trouby.
Stolní nádobí	Pouze Microwave-safe nádobí (bezpečné pro užití v mikrovlnné troubě). Řiďte se pokyny výrobce stolního nádobí. Nepoužívejte prasklé nebo naštípnuté nádoby.
Skleněné hrnce	Pouze Microwave-safe nádobí (bezpečné pro užití v mikrovlnné troubě). Řiďte se pokyny výrobce stolního nádobí. Nepoužívejte prasklé nebo naštípnuté nádoby.
Skleněné nádobí	Pouze tepelně odolné skleněné nádobí. Ujistěte se, že neobsahuje železné součásti. Nepoužívejte prasklé nebo naštípnuté nádoby.
Sáčky pro pečení	Řiďte se pokyny výrobce. Neuzavírejte drátěným provázkem. Perforujte, aby mohla unikat pára.
Papírové talíře a šálky	Používejte pouze pro krátkodobé vaření/ohřívání. Nenechávejte při vaření troubu bez dozoru.
Papírové utěrky	Použijte pro zakrytí jídla pro přehřívání a absorbování tuku. Bez dozoru používejte pouze pro krátkodobé vaření.
Pergamenový papír	Používejte jako ochranu před stříkáním nebo jako obal pro napařování.
Plast	Plast pouze Microwave-safe (bezpečné pro užití v mikrovlnné troubě). Řiďte se pokyny výrobce. Měl by být označen jako „Microwave Safe“ (bezpečný pro užití v mikrovlnné troubě). Některé plastové nádoby změknou, když se jídlo uvnitř zahřeje. „Varné sáčky“ a neprodyšně uzavřené plastové sáčky by měly být proděravěny nebo ventilovány podle doporučení na balení.
Plastový obal	Pouze Microwave-safe (bezpečné pro užití v mikrovlnné troubě). Použijte pro zakrytí jídla během vaření, aby zůstala zachována vlhkost. Dávejte pozor, aby se plastový obal nedotýkal jídla.
Teploměry	Pouze Microwave-safe (bezpečné pro užití v mikrovlnné troubě) (teploměry pro určení teploty masa a sladkostí).
Voskovaný papír	Použijte pro zakrytí pokrmu pro zabránění stříkání a uchování vlhkosti.

## Materiály, které se v mikrovlnné troubě nesmí používat

KUCHYŇSKÉ NÁČINÍ	POZNÁMKY
Hliníkový táč	Může dojít k jiskření a elektrickým výbojům. Přemístěte jídlo do microwave-safe nádoby (bezpečné pro použití v mikrovlnné troubě)
Krabice s kovovým držadlem	Může dojít k jiskření a elektrickým výbojům. Přemístěte jídlo do micro wave-safe nádoby (bezpečné pro použití v mikrovlnné troubě).
Kovové nebo pokovované kuchyňské náčiní	Železo brání přístupu mikrovlnné energie k jídlu. Kov může způsobit hoření elektrického oblouku
Drátové provázky	Mohou způsobit jiskření a elektrický výboj a požár v troubě.
Papírové sáčky	Mohou v troubě způsobit požár.
Plastiková pěna	Plastiková pěna se může rozpustit nebo kontaminovat tekutinu uvnitř, pokud je vystavena vysoké teplotě.
Dřevo	Dřevo při používání v mikrovlnné troubě vysychá a může se rozštěpit nebo prasknout.

## POPIS OVLÁDACÍCH PRVKŮ

Spolu s vaší troubou jste obdrželi následující příslušenství:

Skleněný talíř	1
Kruhová podsada talíře	1
Návod k obsluze	1

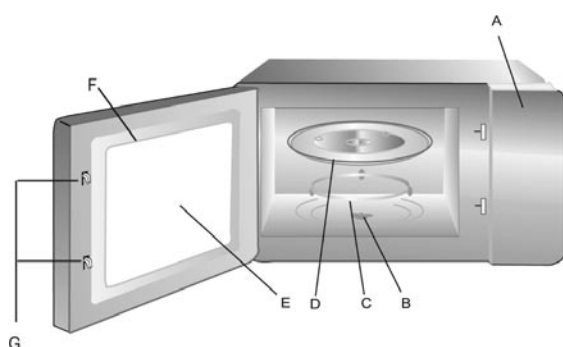

- A) Ovládací panel
- B) Hřidel talíře
- C) Kruhová podsada talíře
- D) Skleněný talíř
- E) Průhledové okénko
- F) Dvířka
- G) Systém bezpečnostního blokování - vypíná troubu, pokud jsou během provozu otevřena dvířka.

## INSTALACE TALÍŘE

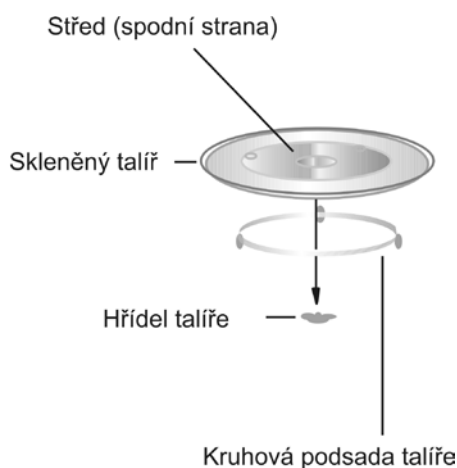

- a) Otevřete dvířka a vložte na dno kruhovou podsadu talíře. Na něj vložte skleněný talíř tak, aby byl střed talíře usazený na hřideli na dně mikrovlnné trouby.
- b) Nikdy neobracejte skleněný talíř vzhůru nohama. Skleněný talíř by nikdy neměl být omezován v pohybu.
- c) Během vaření musí být používány skleněný talíř i kruhová podsada talíře.
- d) Všechno jídlo a nádoby s jídlem musí být pro vaření položeny na skleněném talíři.
- e) Pokud skleněný podnos nebo kruhová podsada talíře praskne nebo se rozbije, obraťte se na nejbližšího pověřeného obchodního zástupce.

## POKYNY K POUŽITÍ

### Instalace

Vyměte troubu z krabice a odstraňte všechny balící materiál z prostoru mikrovlnné trouby. Prohlédněte troubu, zda není někde promáčknutá nebo nemá poškozená dvířka. Neinstalujte, pokud je trouba poškozená.

**Kryt:** Odstraňte všechnu ochrannou fólii z povrchu krytu trouby. Neodstraňujte světle hnědý Mica kryt, který je připevněn k otvoru trouby pro ochranu magnetronu.

- 1) Vyberte vodorovný povrch, který poskytuje dostatek místa pro přívody a vývody vzduchu.
- 2) **Mezi troubou a sousedními stěnami je vyžadována minimální vzdálenost 7,5 cm. Jedna strana musí být volná.**

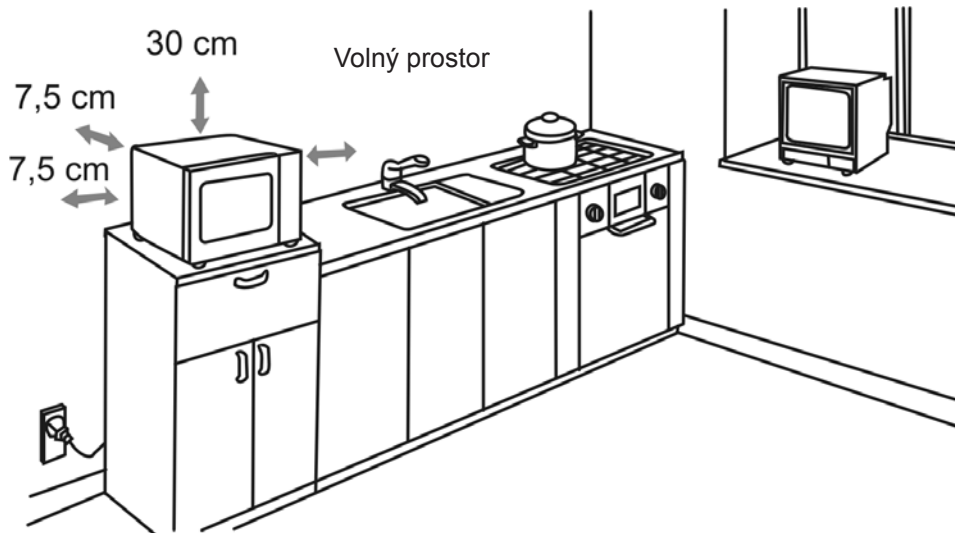

- 3) - Ponechtejete minimálně 30 cm volného prostoru nad troubou.
  - Neodstraňujte ze spodní strany trouby nohy.
  - Blokování přívodu a vývodů vzduchu může poškodit troubu.
  - Umístěte troubu co nejdále od rozhlasových přijímačů a TV. Provoz mikrovlnné trouby může způsobit rušení vašeho rozhlasového přijímače nebo TV signálu.
- 4) Zapojte vaši troubu do standardní domácí zásuvky. Ujistěte se, že napětí a frekvence je stejná jako napětí a frekvence na štítku přístroje.

**VÝSTRAHA:** Neinstalujte troubu na horní panel sporáku ani jiné zařízení vydávající teplo. Pokud je trouba nainstalována v blízkosti nebo přímo na zdroji tepla, může dojít k jejímu poškození a záruka bude zrušena.





**Pozor:** povrch trouby může být během provozu horký!

Nedotýkejte se!

## OVLÁDÁNÍ

### 1) NASTAVENÍ HODIN



Po připojení trouby k elektrické síti se na displeji objeví „0:00“ a ozve se pípnutí.

1. Stiskněte „**CLOCK/PRE - SET**“, číslice pro výběr hodin začnou blikat.
2. Otáčením „“ nastavte požadovanou hodnotu hodin, zadaný čas by měl být mezi 0 - 23 (24hodinový formát).
3. Pro potvrzení stiskněte tlačítko „**CLOCK/PRE - SET**“ a začnou blikat číslice minut.
4. Otáčením „“ nastavte požadované minuty v rozsahu 0 - 59.
5. Stiskněte tlačítko „**CLOCK/PRE - SET**“ pro dokončení nastavení času. Začne blikat „:“.

#### Poznámka:

- 1) Nejsou-li hodiny nastaveny, nebudou po zapnutí pracovat.
- 2) Stisknete-li během nastavování hodin tlačítko „**STOP/CLEAR**“, vrátí se trouba automaticky do předchozího stavu.

### 2) MIKROVLNNÉ VAŘENÍ

- 1) Stiskněte jednou tlačítko „**MICROWAVE**“ na displeji se objeví „P100“.
- 2) Otáčením „“ vyberte požadovaný výkon od 100% do 10%.  
Při výběru bude displej zobrazovat „P100“, „P80“, „P50“, „P30“, „P10“.
- 3) Stiskněte tlačítko „**MICROWAVE**“ pro potvrzení.
- 4) Otáčením „“ upravte dobu vaření. (Nastavitelná doba vaření je v rozsahu 0:05 - 95:00 minut.)
- 5) Stiskněte tlačítko „**START/QUICK COOK**“ pro start vaření.

**POZNÁMKA:** Hodnota kroku při nastavování času v různém rozsahu je následující (různá):

0 - 1 minuta	:	5 sekund
1 - 5 minut	:	10 sekund
5 - 10 minut	:	30 sekund
10 - 30 minut	:	1 minuta
30 - 95 minut	:	5 minut

#### Tabulka 11 stupňů výkonů:

Stupeň	10	9	8	7	6	5	4	3	2	1	0
Mikrovlnný výkon	100%	90%	80%	70%	60%	50%	40%	30%	20%	10%	0%
Zobrazuje se	P100	P90	P80	P70	P60	P50	P40	P30	P20	P10	P00



### 3) GRILOVÁNÍ

- 1) Stiskněte jedenkrát tlačítko „**GRILL/CONV./COMBI**.” pro výběr funkce grilování, na displeji se zobrazí „G - 1”.
- 2) Stiskněte tlačítko „**GRILL/CONV./COMBI**” pro potvrzení.
- 3) Otáčením „👆” upravte dobu grilování. (Nastavitelná doba je v rozsahu 0:05 - 95:00).
- 4) Stiskněte tlačítko „**START/QUICK COOK**” pro start grilování.

**Poznámka:** Po uplynutí poloviny doby času grilování se ozve dvojitý pípnutí, což je normální. Pro dosažení lepšího výsledku grilování jídla doporučujeme v tento okamžik jídlo otočit. Poté uzavřete dvířka a stiskněte tlačítko „**START/QUICK COOK**“ pro pokračování. Pokud v tento okamžik neprovedete přerušení grilování a otočení jídla, mikrovlnná trouba bude pokračovat v činnosti dál.

### 4) KOMBINOVANÉ VAŘENÍ (MIKROVLNÝ + GRIL)

- 1) Stiskněte jedenkrát tlačítko „**GRILL/CONV./COMBI**” na displeji se zobrazí „G - 1”.
- 2) Otáčením „👆” vyberte funkci kombinovaného vaření, zastavte otáčení u volby „G - 2” nebo „G - 3”.
- 3) Stiskněte tlačítko „**GRILL/CONV./COMBI**” pro potvrzení.
- 4) Otáčením „👆” upravte dobu vaření. (Nastavitelná doba je v rozsahu 0:05 - 95:00).
- 5) Stiskněte tlačítko „**START/QUICK COOK**” pro start vaření.

**Tabulka pro volby mikrovlny + gril.**

Volba	Zobrazuje se	Mikrovlnný výkon	Výkon Grilu
1	G - 1	0 %	100 %
2	G - 2	36 %	64 %
3	G - 2	55 %	45 %

#### **Poznámka:**

Po uplynutí poloviny doby času grilování se ozve dvojitý pípnutí, což je normální. Pro dosažení lepšího výsledku grilování jídla doporučujeme v tento okamžik jídlo otočit. Poté uzavřete dvířka a mikrovlnná trouba bude pokračovat v činnosti.

### 5) KOMBINOVANÉ VAŘENÍ (MIKROVLNÝ + HORKÝ VZDUCH)

- 1) Stiskněte jedenkrát tlačítko „**GRILL/CONV./COMBI**” na displeji se zobrazí „G - 1”.
- 2) Otáčením „👆” vyberte funkci kombinovaného vaření, zastavte otáčení u volby „C - 1”, „C - 2”, „C-3” nebo „C - 4”.
- 3) Stiskněte tlačítko „**GRILL/CONV./COMBI**” pro potvrzení.
- 4) Otáčením „👆” upravte dobu vaření. (Nastavitelná doba je v rozsahu 0:05 - 95:00).
- 5) Stiskněte tlačítko „**START/QUICK COOK**” pro start vaření.

**Tabulka pro volby mikrovlny + horký vzduch**

Volba	Zobrazuje se	Mikrovlnný výkon	Výkon horký vzduch
1	C - 1	60 %	40 %
2	C - 2	50 %	50 %
3	C - 2	40 %	60 %
4	C - 4	27 %	73 %

## 6) HORKOVZDUŠNÉ VAŘENÍ (PŘEDHŘÍVÁNÍ)

Při horkovzdušném vaření můžete tuto troubu používat stejně jako klasickou troubu na pečení. Mikrovlnný ohřev není zapnutý. Tento režim se doporučuje, pokud chcete předehřát troubu na požadovanou teplotu před samotným vložením potravin do trouby.

- 1) Stiskněte jedenkrát tlačítko „**GRILL/CONV./COMBI**” na displeji se zobrazí „G - 1“.
- 2) Otáčením „” vyberte horkovzdušné vaření.

**Poznámka:** Teplota může být nastavena v rozsahu 50 - 240°C.

- 3) Stiskněte tlačítko „**GRILL/CONV./COMBI**” pro potvrzení teploty.
- 4) Stiskněte tlačítko „**START/QUICK COOK**” pro start předehřívání. Po dosažení teploty zazní dvakrát zvukový signál, oznamující okamžik vložení potravin do trouby. Teplota předehřívání bude blikat na displeji.

## 7) HORKOVZDUŠNÉ VAŘENÍ (BEZ PŘEDHŘÍVÁNÍ)

- 1) Stiskněte jedenkrát tlačítko „**GRILL/CONV./COMBI**” na displeji se zobrazí „G - 1“.
- 2) Otáčením „” vyberte horkovzdušné vaření.



**Poznámka:** Teplota může být nastavena v rozsahu 50 - 240 °C.

- 3) Stiskněte tlačítko „**GRILL/CONV./COMBI**” pro potvrzení teploty.
- 4) Otáčením „” upravte dobu vaření. (Maximální doba vaření 95 minut).
- 5) Stiskněte tlačítko „**START/QUICK COOK**” pro start vaření.

## 8) VAŘENÍ VE VÍCE ETAPÁCH

Současně můžete nastavit maximálně tři etapy vaření. V případě použití etapy rozmrazování, by tato měla být jako první. Jeden zvukový signál oznámí konec etapy a následující etapou bude vaření pokračovat. Volba automatického vaření a předehřívání nelze použít pro vaření ve více etapách.

**Příklad:** Chcete-li rozmrazit 500 g jídla, poté jídlo vařit na 80 % mikrovlnného výkonu po dobu 7 minut, proveďte následující:

- 1) Stiskněte jednou tlačítko „**DEFROST**”, displej zobrazí „dEF1“.
- 2) Otáčením „” nastavte hmotnost na 500 g.
- 3) Stiskněte jednou tlačítko „**MICROWAVE**”.
- 4) Otočením „” zvolte mikrovlnný výkon na 80%, displej bude zobrazovat „P80“.
- 5) Stiskněte tlačítko „**MICROWAVE**” pro potvrzení.
- 6) Otáčením „” zvolte čas vaření 7 minut.
- 7) Stiskněte tlačítko „**START/QUICK COOK**” pro start vaření.

## 9) FUNKCE ČASOVÉ PŘEDVOLBY

1) Nejprve nastavte hodiny. (Podívejte se do pokynů o nastavení hodin.)

2) Zadejte program vaření. Mohou být zvoleny nejvíce 3 etapy vaření.

V tomto případě nelze zvolit rozmrazování.

Volba automatického vaření lze nastavit pouze jako jednu etapu.

**Příklad:** Požadujete vařit na 80% mikrovlnného výkonu po dobu 7 minut.

- Stiskněte jednou tlačítko „**MICROWAVE**”
- Otáčením „

Po těchto krocích prosím nestiskněte „**START/QUICK COOK**”.

Pokračujte dle následujících kroků.

3) Stiskněte „**CLOCK/PRE-SET**” pro nastavení času, ve kterém má začít vaření.

Číslice hodin budou blikat.

4) Otáčením „

5) Stiskněte tlačítko „**CLOCK/PRE - SET**” a začnou blikat číslice minut.

6) Otáčením „

7) Stiskněte „**START/QUICK COOK**” pro ukončení nastavení.

Po dosažení nastaveného času se ozve zvukový signál a spustí se automatické vaření.

**Poznámka:** nejprve musí být nastaven čas.

V jiném případě časová předvolba nebude fungovat

## 10) RYCHLÉ VAŘENÍ

1) V klidovém stavu trouby stiskněte tlačítko „**START/QUICK COOK**” pro spuštění vaření potravin na plný mikrovlnný výkon po dobu 1 minuty. Při každém dalším stisknutí tlačítka „**START/QUICK COOK**” se doba vaření prodlouží o 1 minutu.

Maximální doba nastavení je 95 minut.

**Poznámka:** tato funkce nefunguje v režimech rozmrazování, automatické vaření a vaření ve více etapách.

## 11) ROZMRAZOVÁNÍ PODLE HMOTNOSTI

1) Stiskněte tlačítko „**DEFROST**”, na displeji se zobrazí „dEF1”.

2) Otáčením „

3) Stiskněte tlačítko „**START/QUICK COOK**” pro spuštění rozmrazování.

Na displeji se bude zobrazovat zbývající doba.

## 12) NABÍDKA AUTOMATICKÉHO VAŘENÍ

1) Stiskněte tlačítko „**AUTO MENU**”, na displeji se zobrazí „A - 1”.

2) Otáčejte ovladačem „

3) Stiskněte tlačítko „**AUTO MENU**” pro potvrzení vaší volby.

**Poznámka:** Pokud zvolíte menu „A - 3”, na displeji se zobrazí „P - 1”.

Otáčejte ovladačem „

Pro potvrzení stiskněte „**AUTO MENU**”

4) Otáčením „

Pokud jste zvolily „A - 3” v tento okamžik stiskněte „**AUTO MENU**” pro volbu množství.

5) Stiskněte tlačítko „**START/QUICK COOK**” pro start vaření.

Volba	Potravina	Hmotnost	Výkon	
A-1	Maso	150	100 %	
		250		
		350		
		400		
		450		
A-2	Ohřev	140	100 %	
		210		
		280		
		350		
		420		
		500		
A-3	Těstoviny	P-1 Špagetky	125	100 %
			250	
		P-2 Makarony	125	
			250	
		P-3 Vřetena	125	
			250	
		P-4 Špagety	125	
			250	
		P-5 Fusilli	125	
	250			
A-4	Polévka	1 (okolo 170 g)	100 %	
		2 (okolo 250 g)		
	3 (okolo 340 g)			
A-5	Nápoj	1 (okolo 250 g)	100 %	
		2 (okolo 500 g)		
		3 (okolo 750 g)		
A-6	Pizza	300	Mikrovlny + horký vzduch	
		400		
A-7	Brambory	1 (okolo 200 g)	100 %	
		2 (okolo 400 g)		
		3 (okolo 600 g)		
A-8	Zelenina	100	100 %	
		200		
		300		
		400		
		500		
A-9	Rýže	100 (+ 270 ml vody)	100 % / 70 %	
		150 (+ 330 ml vody)		
		200 (+ 380 ml vody)		
		250 (+ 450 ml vody)		

### 13) FUNKCE ZOBRAZENÍ INFORMACÍ

- 1) Při probíhajícím vaření stiskněte tlačítko „**MICROWAVE**” nebo „**GRILL/CONV./COMBI**“, na 3 sekundy se zobrazí aktuální výkon. Poté se zobrazení vrátí do předchozího stavu.
- 2) Při nastavení časové předvolby stiskněte „**CLOCK/PRE - SET**” pro zobrazení zbývajících času do spuštění vaření. Předvolený čas se zobrazí na 3 sekundy.
- 3) Při probíhajícím vaření stiskněte tlačítko „**CLOCK/PRE - SET**” pro zobrazení aktuálního času. Čas se bude zobrazovat 3 sekundy.

### 14) FUNKCE DĚTSKÉHO ZÁMKU

**Zamknutí:** V klidovém stavu stiskněte na 3 sekundy tlačítko „**STOP/CLEAR**”.

Ozve se dlouhý tón označující aktivaci dětského zámku a na displeji se zobrazí indikátor „”.

**Zrušení zámku:** V uzamknutém stavu stiskněte na 3 sekundy tlačítko „**STOP/CLEAR**”.

Ozve se dlouhý tón označující deaktivaci dětského zámku a indikátor „” zhasne.

### 15) SPECIFIKACE

- 1) Při otáčení přepínačem zaznívá jednou zvukový signál.
- 2) Pokud během vaření otevřete dveře pro pokračování stiskněte „**START/QUICK COOK**”.
- 3) Pokud po nastavení požadované volby nestisknete do 5 minut tlačítko „**START/QUICK COOK**“ bude volba zrušena a zobrazí se čas.
- 4) Při dostatečném stisku tlačítek se ozve zvukový signál.
- 5) Po ukončení vaření zazní zvukový signál pětkrát.

## ČIŠTĚNÍ

**Ujistěte se, že jste troubu odpojili od zdroje napájení.**

- 1) Vyčistěte po použití vnitřek trouby lehce navlhčeným hadříkem.
- 2) Omyjte příslušenství obvyklým způsobem v mýdlové vodě.
- 3) Dveřní rám, izolace a sousední části musí být, jsou-li znečištěny, opatrně očištěny vlhkým hadříkem.

## ODSTRAŇOVÁNÍ PROBLÉMŮ

Normální	
Mikrovlnná trouba ruší příjem televizního signálu.	Příjem rozhlasového a TV signálu může být při provozu mikrovlnné trouby rušen. Je to obdobné rušení malých elektrických zařízení jako mixéru, vysavače nebo fénu. Je to normální.
Slabé světlo trouby.	Při mikrovlnném vaření o nízkém výkonu se může světlo zeslabit. Je to normální.
Na dveřích se akumuluje pára, z ventilačních otvorů vychází horký vzduch.	Při vaření se může z jídla uvolňovat pára. Většina je odvedena ventilačními otvory. Některá se ovšem může akumulovat na chladnějším místě jakým jsou např. dvířka trouby. Je to normální.
Trouba byla omylem spuštěna bez jídla uvnitř.	Nikdy nezapínejte prázdnou mikrovlnnou troubu. Může dojít ke zničení spotřebiče.

Problém	Možná příčina	Odstranění
Troubu nelze zapnout.	(1) Napájecí kabel není pevně zapojen.	Odpojte jej. Po 10 sekundách jej opět zapojte.
	(2) Vypadla pojistka nebo se vypnul jistič proudu.	Nahradte pojistku nebo zapněte jistič proudu.
	(3) Problémy se zásuvkou.	Vyzkoušejte zásuvku s jinými elektrickými zařízeními.
Trouba nehřeje	(4) Dvířka nejsou dovřena.	Dovřete dvířka.
Skleněný talíř vydává při provozu trouby hluk.	(5) Špinavé válečky ložisek na spodní část trouby.	Viz. kapitola „Čištění“ pro očištění špinavých částí.

## TECHNICKÁ SPECIFIKACE

- Mikrovlnná trouba celonerezová - 3 v 1
- Nerezová
- Kapacita trouby 28 l
- Mikrovlnný výkon 900 W, výkon grilu 1100 W, výkon horkého vzduchu 2500 W
- Elektronické ovládání, 10 stupňů výkonu
- Funkce rozmrazování
- 9 nastavení automatického menu
- Rychlý start
- Dětská pojistka
- Časovač 95 min. Otočný talíř 315 mm
- 24 h. hodiny
- Nerezový vnitřní prostor
- Nerez provedení
- Příkon 2500 W
- Hlučnost < 60 dB
- Napětí 230 V ~ 50 Hz
- Rozměry 52 x 33,5 x 50 cm
- Hmotnost (NETTO): 19,3 kg

**Změna technické specifikace výrobku vyhrazena výrobcem.**



**VAROVÁNÍ:** NEVYSTAVUJTE SPOTŘEBIČ DEŠTI NEBO VLHKOSTI ABYSTE PŘEDEŠLI VZNIKU POŽÁRU NEBO ÚRAZU ELEKTRICKÝM PROUDEM. VŽDY SPOTŘEBIČ VYPNĚTE ZE ZÁSUVKY KDYŽ JEJ NEPOUŽÍVÁTE NEBO PŘED OPRAVOU. V PŘÍSTROJI NEJSOU ŽÁDNÉ ČÁSTI OPRAVITELNÉ SPOTŘEBITELEM. VŽDY SE OBRACEJTE NA KVALIFIKOVANÝ AUTORIZOVANÝ SERVIS. PŘÍSTROJ JE POD NEBEZPEČNÝM NAPĚTÍM .

### Informace o ochraně životního prostředí

Udělali jsme to nejlepší pro snížení množství obalů a zajistili jsme jejich snadné rozdělení na 3 materiály: lepenka, papírová drť a roztažený polyetylén. Tento přístroj obsahuje materiály, které mohou být po demontáži specializovanou společností recyklovány. Dodržujte prosím místní nařízení týkající se nakládání s balíci materiály, vybitými bateriemi a starým zařízením.

### Likvidace starého elektrozařízení a použitých baterií a akumulátorů



Tento symbol na výrobku, jeho příslušenství nebo na jeho obalu označuje, že s výrobkem nesmí být nakládáno jako s domácím odpadem. Po ukončení životnosti odevzdejte prosím výrobek nebo baterii (pokud je přiložena) v příslušném místě zpětného odběru, kde bude provedena recyklace tohoto elektrozařízení a baterií. V Evropské unii a v ostatních evropských zemích existují místa zpětného odběru vysloužilého elektrozařízení. Tím, že zajistíte správnou likvidaci výrobku, můžete předejít možným negativním následkům pro životní prostředí a lidské zdraví, které se mohou v opačném případě projevit jako důsledek nesprávné manipulace s tímto výrobkem nebo baterií či akumulátorem. Recyklace materiálů přispívá k ochraně přírodních zdrojů. Z tohoto důvodu prosím nevyhazujte vysloužilé elektrozařízení a baterie/akumulátory do domovního odpadu.

Informace o tom, kde je možné vysloužilé elektrozařízení zdarma odložit, získáte u vašeho prodejce, na obecním úřadě nebo na webu [www.asekol.cz](http://www.asekol.cz). Informace o tom, kde můžete zdarma odevzdat použité baterie nebo akumulátory, získáte také u vašeho prodejce, na obecním úřadě a na webu [www.ecobat.cz](http://www.ecobat.cz).

Firma **HP TRONIC Ústí nad Labem, spol. s r.o.** je registrovaná u kolektivního systému ASEKOL s.r.o. pod číslem 01819/06-ECZ (pro recyklaci elektrozařízení) a u kolektivního systému ECOBAT s.r.o. (pro recyklaci baterií a akumulátorů).

Vážený zákazník, ďakujeme Vám za zakúpenie nášho produktu. Pred uvedením tohto prístroja do prevádzky, si veľmi pozorne prečítajte návod na obsluhu a tento návod spolu so záručným listom, dokladom o predaji a podľa možností aj s obalom a vnútorným vybavením obalu dobre uschovajte.

## VŠEOBECNÉ BEZPEČNOSTNÉ POKYNY

- Používajte tento prístroj výhradne pre súkromnú potrebu a pre stanovené účely. Tento prístroj nie je určený pre komerčné použitie.
- Nepoužívajte ho v otvorenom priestore (s výnimkou prístroja, ktorý je pre používanie vonku určený). Chráňte ho pred horúčavou, priamym slnečným žiarením, vlhkosťou (v žiadnom prípade ho neponárajte do kvapalín) a stykom s ostrými hranami. Nepoužívajte prístroj v prípade, že máte vlhké ruky. Ak dôjde k navlhčeniu alebo k namočeniu prístroja, okamžite vytiahnite zástrčku zo zásuvky. Vyvarujte sa styku s vodou.
- Prístroj vypnite a vždy vytiahnite zástrčku zo zásuvky (ťahajte len za zástrčku, nikdy nie za kábel), ak nebudete prístroj používať, ak chcete namontovať príslušenstvo, prístroj vyčistiť alebo v prípade poruchy.
- Prístroj nesmie zostať v prevádzke bez dozoru. Ak musíte pracovisko opustiť, vždy prístroj vypnite, resp. vytiahnite zástrčku zo zásuvky (vždy ťahajte za zástrčku, nikdy nie za kábel).
- Ak chcete ochrániť deti pred rizikami spojenými s elektrickými prístrojmi, postarajte sa o to, aby kábel nevisel dole a deti na prístroj nedosiahli.
- Pravidelne kontrolujte prístroj a prírodný kábel z hľadiska poškodenia. Ak prístroj vykazuje nejakú závalu, neuvádzajte ho do prevádzky.
- Neopravujte prístroj vlastnými silami, ale vždy vyhľadajte autorizovaného opravára. Ak chcete eliminovať riziká, nechajte poškodený prírodný kábel nahradiť káblom z rovnakými hodnotami a to len výrobcom, naším servisom pre zákazníkov alebo inou kvalifikovanou osobou.
- Používajte len originálne príslušenstvo.
- Tento spotrebič nie je určený pre používanie osobami (vrátane detí), čím fyzická, zmyslová, alebo mentálna neschopnosť či nedostatok skúsenosti a znalostí zabraňuje v bezpečnom používaní spotrebiča, pokiaľ na ne nebude dohliadané alebo pokiaľ neboli inštruovaný ohľadne použitia spotrebiča osobou zodpovednou za ich bezpečnosť.
- Na deti by sa malo dohliadať, aby sa zaistilo, že si nebudú so spotrebičom hrať.
- Rešpektujte prosím nasledujúce „Špeciálne bezpečnostné pokyny pre tento prístroj“.

## ŠPECIÁLNE BEZPEČNOSTNÉ POKYNY PRE TENTO PRÍSTROJ

### BEZPEČNOSTNÉ OPATRENIA PRE ZABRÁNENIE MOŽNÉMU VYSTAVENIU NADMERNEJ MIKROVLNNEJ ENERGIE

- a) Nepokúšajte sa pracovať s touto rúrou, pokiaľ má otvorené dverka, mohlo by dôjsť k škodlivému vystaveniu vašej osoby mikrovlnnej energii. Je dôležité nepoškodiť a nijak nemanipulovať s bezpečnostným blokováním.
- b) Nepokladajte medzi čelnú stenu rúry a dverka žiadne predmety a dbajte, aby sa zvyšky špiny alebo čistiadla nehromadili na tesniacej ploche.
- c) **VÝSTRAHA:** Pokiaľ sú dverka rúry poškodené, rúra nesmie byť používaná, dokiaľ nebude opravená kvalifikovanou osobou.



## DÔLEŽITÉ BEZPEČNOSTNÉ OPATRENIA

**VAROVANIE:** Pre zníženie nebezpečenstva vzniku požiaru, úderu elektrickým prúdom, zraneniu osôb alebo vystaveniu prílišnej mikrovlnnej energii sa v priebehu používania zariadenia držte základných bezpečnostných opatrení, vrátane nasledujúcich:

### Varování

- 1) Tekutiny a iná jedlá nesmú byť ohrievané v uzavretých nádobách, pretože tieto sú náchylné k explózií.
- 2) Pre akúkoľvek inú než kvalifikovanú osobu je nebezpečné odstrániť kryt, ktorý poskytuje ochranu pred mikrovlnným žiarením.
- 3) Dovoľte deťom používať mikrovlnnú rúru, iba pokiaľ im boli poskytnuté dostatočné pokyny a dieťa je schopné používať rúru bezpečne a rozumie nebezpečenstvám plynúcim z nesprávneho použitia.
- 4) Mikrovlnný ohrev nápojov môže vyústiť do oneskoreného varu, preto buďte opatrný pri manipulácii s nádobou.
- 5) Používajte iba kuchynské náradie vhodné pre použitie v mikrovlnných rúrach.
- 6) Táto rúra by mala byť pravidelne čistená a akékoľvek zvyšky jedla by mali byť odstránené.
- 7) Čítajte a dodržiavajte špecifická **BEZPEČNOSTNÉ OPATRENIE PRE ZABRÁNENIE MOŽNÉMU VYSTAVENIU NADMERNEJ MIKROVLNNEJ ENERGII.**
- 8) Pokiaľ ohrievate jedlo v plastových alebo papierových nádobách, venujte im zvýšenú pozornosť vzhľadom k možnosti ich vznietenia.
- 9) Pokiaľ spozorujete dym, vypnite zariadenie alebo ho odpojte od elektrickej siete a ponechajte dvierka zavreté, aby ste udusili prípadné plamene.
- 10) Neprevádzajte jedlo.
- 11) Nepoužívajte priestor rúry pre odkladanie vecí.  
Neskladujte vznetlivé predmety ako napr. chlieb, sušienky apod. vnútri rúry.
- 12) Pred vložením do rúry odstráňte z papierových alebo plastových nádob/sáčkov drôty a kovové držadlá.
- 13) Inštalujte a umiest'ujte túto rúru iba podľa poskytnutých pokynov.
- 14) Vajcia v škrupine ani celé natvrdo uvarené vajcia by nemali byť ohrievané v mikrovlnných rúrach, pretože môžu explodovať, a to i po skončení mikrovlnného ohrevu.
- 15) Používajte toto zariadenie iba pre jeho zamýšľané použitie, ako je popísané v manuáli.
- 16) Nepoužívajte v zariadení korozívne chemikálie alebo pary. Táto rúra je špeciálne navrhnutá k ohrevu. Nie je navrhnutá pre priemyselné alebo laboratórne použitie.
- 17) Obsah fliaš pre kŕmenie detí a nádob s detským jedlom musí byť rozmiešaný alebo pretrepaný a teplota pokrmu pred konzumáciou skontrolovaná, aby sa predišlo popáleninám.
- 18) Neudržiavanie rúry v čistom stave môže viesť k poškodeniu povrchu, ktoré môže nepriaznivo ovplyvniť životnosť zariadenia a prípadne viesť k nebezpečnej situácii.
- 19) Nepoužívajte rúru v blízkosti vody, v vlhkej pivnici ani v blízkosti plaveckého bazénu.
- 20) Teplota prístupných povrchov môže byť pri prevádzke zariadenia vysoká. Udržujte kábel od ohriateho povrchu a nezakrývajte žiadne otvory na rúre.
- 21) Nenechávajte kábel visieť cez hranu stolu alebo pultu.

## PRE ZNÍŽENIE RIZIKA ZRANENIA OSÔB

### Nebezpečenstvo zasiahnutia elektrickým prúdom

Dotknutie sa niektorých vnútorných súčastí môže spôsobiť vážne zranenie alebo smrť. Nerozoberajte toto zariadenie.

### VAROVÁNIE

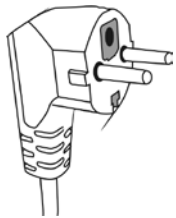

Zástrčka  
s dvoma  
kolíkmi  
a ochranným  
otvorom

Nesprávne použitie uzemnenia môže spôsobiť úder elektrickým prúdom. Nezapojte zariadenie do zásuvky, dokiaľ nie je správne namontované a uzemnené. Toto zariadenie musí byť uzemnené. V prípade elektrického skratu znižuje uzemnenie riziko úderu elektrickým prúdom poskytnutím drôtu, po ktorom môže „odtiecť“ elektrický prúd. Toto zariadenie je vybavené káblom s ochranným vodičom pripojeným na ochranný kolík. Táto zástrčka musí byť zapojená do zásuvky, ktorá je správne namontovaná a uzemnená.

Poradte sa s kvalifikovaným elektrotechnikom alebo údržbárom, pokiaľ ste úplne neporozumeli pokynom pre uzemnenie, alebo pokiaľ máte pochyby, či je zariadenie správne uzemnené. Ak je nevyhnutné použitie predlžovacieho káblu, použite iba 3žilový predlžovací kábel s ochranným vodičom. Zariadenie sa pripojuje do zásuvky s 2 otvormi s ochranným kolíkom.

- 1) Krátky napájací kábel je dodávaný, aby sa znížilo riziko zamotania sa alebo zakopnutia o dlhší kábel.
- 2) Pokiaľ používate súpravu s dlhým káblom alebo predlžovací kábel:
  - Priez prívodného alebo predlžovacieho káblu musí byť odpovedajúci elektrickému príkonu zariadenia.
  - Predlžovací kábel musí byť 3žilový s ochranným otvorom.
  - Dlhý kábel by mal byť vedený tak, aby nevisel cez pult alebo hranu stola, kde by za neho mohli ťahať deti alebo abyste o neho mohli zakopnúť.

### VAROVANIE

#### Nebezpečenstvo osobného zranenia

Pre akúkoľvek inú než poverenú osobu je nebezpečné robiť akékoľvek opravy alebo údržbu, ktoré zahŕňujú odstránenie krytu mikrovlnnej rúry, ktorý poskytuje ochranu pred vystavením mikrovlnnej energii.

### KUCHYŇSKÉ NÁRADIE

Viď pokyny k „Materiálom, ktoré môžete použiť v mikrovlnnej rúre alebo ktoré sa v mikrovlnnej rúre nesmú používať.“ Používanie niektorého nekovového kuchynského náradia nie je v mikrovlnnej rúre bezpečné. Ak máte pochybnosti, môžete kuchynské náradie vyskúšať nižšie uvedeným postupom.

#### Test kuchynského náradia:

- 1) Naplňte microwave-safe nádobu (bezpečnú pre užitie v mikrovlnnej rúre) 1 šálkou studenej vody (250 ml) a vložte ju do rúry spolu so skúmaným kuchynským náradím.
- 2) Zapnite mikrovlnnú rúru na maximálny výkon 1 minútu.
- 3) Opatrne ohmatajte skúmané kuchynské náradie.  
Pokiaľ je kuchynské náradie teplé, nepoužívajte ho pre mikrovlnné varenie.
- 4) Neprekračujte 1 minútu doby varenia.
- 5) Vyberte nádobu z mikrovlnnej rúry.

**DÔLEŽITÉ:**

Tento test a nasledujúce pokyny platia pre kuchynský riad pre mikrovlnné varenie!  
 Pri kombinovanom varení a grilovaní je možné použiť kuchynský riad vhodný pre pečenie a varenie v klasickej rúre na pečenie. Nesmiete použiť riad, ktorý nie je odolný vysokým teplotám (napr. plastový, papierový, drevený...)

**POZOR!**

Pri kombinovanom varení ide o kombináciu mikrovlnného varenia a grilovanie.  
 V tomto prípade je nutné dodržať obe kritériá pre výber správneho kuchynského riadu.  
 Tzn. že použitý riad musí spĺňať kritériá pre mikrovlnné varenie a zároveň musí byť odolný vysokým teplotám pre grilovanie (napr. sklenené a porcelánové nádoby na pečenie)

**Materiály, ktoré môžete použiť v mikrovlnnej rúre**

<b>KUCHYŇSKÉ NÁRADIE</b>	<b>POZNÁMKY</b>
<b>Hliníková fólie</b>	Iba na zakrytie. Malé hladké kusy môžu byť použité na zakrytie tenkých častí mäsa alebo hydiny, aby sa zabránilo ich prevareniu. Pokiaľ je fólia príliš blízko stien rúry, môže dôjsť k horeniu el. oblúku. Fólia by mala byť najmenej 2,5 cm od stien rúry.
<b>Stolný riad</b>	Iba Microwave-safe riad (bezpečné pre užitie v mikrovlnnej rúre). Riadte sa pokynmi výrobcu stolného riadu. Nepoužívajte prasknutý alebo naštiepený riad.
<b>Sklenené hrnce</b>	Vždy dajte dolu pokrievku. Používajte iba pre ľahké ohriatie jedla. Väčšina sklenených hrncov nie je tepelne odolná a môže prasknúť.
<b>Sklenený riad</b>	Pouze tepelne odolné sklenené nádoby. Ujistite sa, že neobsahuje železné súčasti. Nepoužívajte prasklé alebo naštipnuté nádoby.
<b>Sáčky pro pečenie</b>	Iba tepelne odolný sklenený riad. Uistite sa, že neobsahuje železné súčasti. Nepoužívajte prasknuté alebo naštiepené nádoby.
<b>Papierové taniere a šálky</b>	Používajte iba pre krátkodobé varenie/ohrievanie. Nenechávajte pri varení rúru bez dozoru.
<b>Papierové utierky</b>	Použite pre zakrytie jedla pre prihrievanie a absorbovanie tuku. Bez dozoru používajte iba pre krátkodobé varenie.
<b>Pergamenový papír</b>	Používajte ako ochranu pred stříkáním nebo jako obal pro napařování.
<b>Plast</b>	Iba Microwave-safe (bezpečné pre užitie v mikrovlnnej rúre). Riadte sa pokynmi výrobcu. Mal by byť označený ako „Microwave Safe“ (bezpečný pre užitie v mikrovlnnej rúre). Niektoré plastové nádoby zmäknú, keď sa jedlo vnútri zahreje. „Varné sáčky“ a vzduchotesne uzavreté plastové sáčky by mali byť prederavené alebo ventilované podľa doporučení na balení.
<b>Plastový obal</b>	Iba Microwave-safe (bezpečné pre užitie v mikrovlnnej rúre). Použite pre zakrytie jedla v priebehu varenia, aby zostala zachovaná vlhkosť. Dávajte pozor, aby sa plastový obal nedotýkal jedla.
<b>Teplomery</b>	Iba Microwave-safe (bezpečné pre užitie v mikrovlnnej rúre) (teplomery pre určenie teploty mäsa a sladkostí).
<b>Voskovaný papier</b>	Použite pre zakrytie pokrmu pre zabránenie striekaniu a uchovanie vlhkosti.

## Materiály, ktoré sa v mikrovlnnej rúre nesmú používať

KUCHYŇSKÉ NÁRADIE	POZNÁMKY
Hliníková tácka	Môže dôjsť k jiskreniu a elektrickému výboju. Premiestite jedlo do microwave-safe nádoby (bezpečné pre použitie v mikrovlnnej rúre).
Krabice s kovovým držadlom	Môže dôjsť k jiskreniu a elektrickému výboju. Premiestite jedlo do microwave-safe nádoby (bezpečné pre použitie v mikrovlnnej rúre).
Kovové alebo pokovované kuchynské náradie	Železo bráni prístupu mikrovlnnej energie k jedlu. Kov môže spôsobiť jiskrenie a elektrický výboj.
Drôtičky	Môžu spôsobiť jiskrenie, elektrický výboj a požiar v rúre.
Papierové sáčky	Môžu v rúre spôsobiť požiar.
Plastiková pena	Plastiková pena sa môže rozpustiť alebo kontaminovať tekutinu vnútri, pokiaľ je vystavená vysokej teplote.
Drevo	Drevo pri používaní v mikrovlnnej rúre vysychá a môže sa rozštiepiť alebo prasknúť.

## POPIS OVLÁDACÍCH PRVKOV

Spolu s vašou rúrou ste dostali nasledujúce príslušenstvo:

Sklenený tanier	1
Kruhová podsada taniera	1
Návod na použitie	1

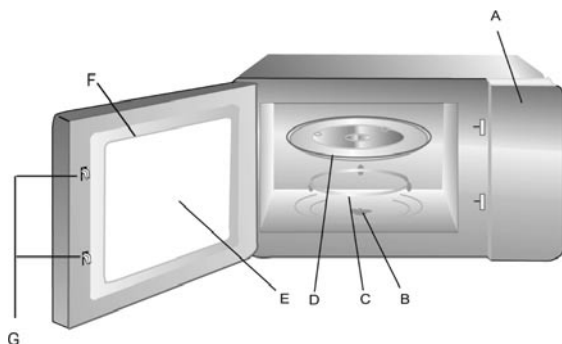

- A) Ovládací panel
- B) Osa taniera
- C) Kruhová podsada taniera
- D) Sklenený tanier
- E) Pozorovacie okienko
- F) Dvierka
- G) Systém bezpečnostného blokovania - vypína rúru, pokiaľ sú v priebehu prevádzky otvorené dvierka.

## INŠTALÁCIA TANIERA



- a) Otvorte dvierka a vložte na dno rúry kruhový podstavec taniera. Naň vložte sklenený tanier tak, aby bol stred taniera usadený na hriadeľ na dne mikrovlnnej rúry.
- b) Nikdy neobracajte sklenený tanier hore nohami. Sklenený tanier by nikdy nemal byť obmedzovaný v pohybu.
- c) V priebehu varenia musí byť používaný sklenený tanier i kruhová podsada taniera.
- d) Všetko jedlo a nádoby s jedlom musia byť pri varení položené na sklenenom tanieri.
- e) Pokiaľ sklenený podnos alebo kruhová podsada taniera praskne alebo sa rozbije, obráťte sa na najbližšieho povereného obchodného zástupcu.

## POKYNY NA POUŽITIE

### Inštalácie

Vyberte rúru z krabice. Odstráňte baliaci materiál a príslušenstvo z priestoru rúry. Prehliadnite rúru, či nie je niekde pretlačená alebo nemá poškodené dvierka. Neinštalujte, pokiaľ je rúra poškodená.

**Skriňa:** Odstráňte všetku ochrannú fóliu z povrchu skrine rúry. Neodstraňujte svetlo hnedý Mica kryt, ktorý je pripevnený k otvoru rúry pre ochranu magnetronu.

- 1) Vyberte vodorovný povrch, ktorý poskytuje dostatok miesta pre privody a/alebo vývody vzduchu.
- 2) **Medzi rúrou a susednými stenami je vyžadovaná minimálna vzdialenosť 7,5 cm. Jedna strana musí byť voľná.**

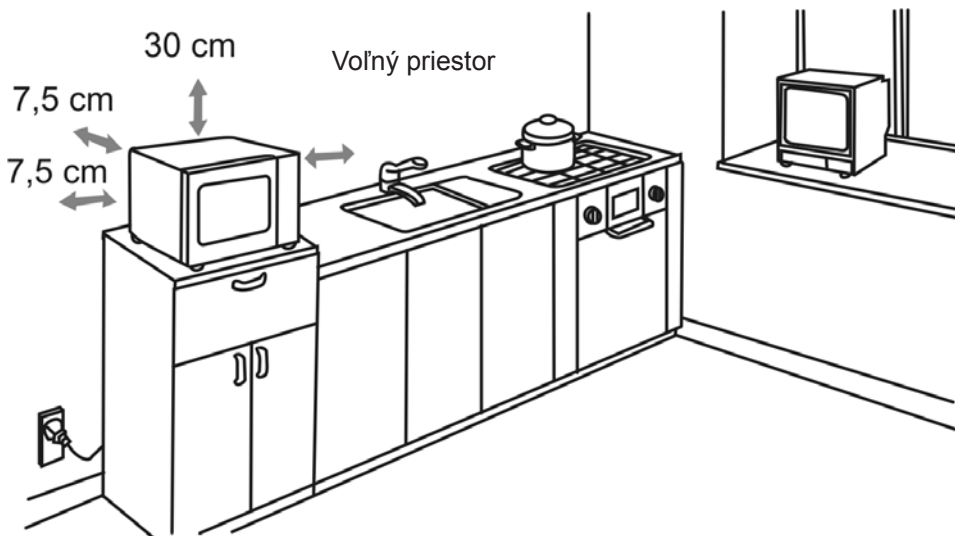

- 3) - Ponechajte minimálne 30 cm voľného priestoru nad rúrou.
  - Neodstraňujte zo spodnej strany rúry nohy.
  - Blokovanie prívodu a/alebo vývodov vzduchu môže poškodiť rúru.
  - Umiestíte rúru čo najďalej od rozhlasových prijímačov a TV. Prevádzka mikrovlnnej rúry môže spôsobiť rušenie vášho rozhlasového prijímaču alebo TV signálu.
- 4) Zapojte vašu rúru do štandardnej domácej zásuvky. Uistite sa, že napätie a frekvencia je rovnaká ako napätie a frekvencia na štítku.

**VÝSTRAHA:** Neinštalujte rúru na horný panel sporáku ani iné zariadenie vydávajúce teplo. Pokiaľ je rúra nainštalovaná v blízkosti alebo priamo na zdroji tepla, môže dôjsť k jej poškodeniu a záruka bude zrušená.





**Pozor:** povrch rúry môže byť v priebehu prevádzky horúci.

Nedotýkajte sa!

## OVĽÁDANIE

### 1) NASTAVENIE HODÍN



Po pripojení rúry k elektrickej sieti sa na displeji objaví „0:00“ a ozve sa pípnutie.

1. Stlačte „**CLOCK/PRE - SET**“, číslice pre výber hodín začnú blikať.
2. Otáčaním „“ nastavte požadovanú hodnotu hodín, zadaný čas by mal byť medzi 0 - 23 (24hodinový formát).
3. Pre potvrdenie stlačte tlačidlo „**CLOCK/PRE - SET**“ a začnú blikať číslice minút.
4. Otáčaním „“ nastavte požadované minúty v rozsahu 0-59.
5. Stlačte tlačidlo „**CLOCK/PRE - SET**“ pre dokončenie nastavenia času. Začne blikať „:“.

#### Poznámka:

- 1) Ak nie sú hodiny nastavené, nebudú po zapnutí pracovať.
- 2) Ak stlačíte počas nastavovania hodín tlačidlo „**STOP/CLEAR**“, vráti sa rúra automaticky do predchádzajúceho stavu.

### 2) MIKROVLNNÉ VARENIE

- 1) Stlačte raz tlačidlo „Microwave“ na displeji sa objaví „P100“.
- 2) Otáčaním „“ vyberte požadovaný výkon od 100% do 10%.  
Pri výbere bude displej zobrazovať „P100“, „P80“, „P50“, „P30“, „P10“.
- 3) Stlačte tlačidlo „Microwave“ pre potvrdenie.
- 4) Otáčaním „“ upravte dobu varenia. (Nastaviteľná doba varenia je v rozsahu 0:05 - 95:00 minút.)
- 5) Stlačte tlačidlo „**START/QUICK COOK**“ pre štart varenia

**POZNÁMKA:** Hodnota kroku pri nastavovaní času v rôznom rozsahu je nasledujúca (rôzna):

0 - 1 minúta	:	5 sekúnd
1 - 5 minút	:	10 sekúnd
5 - 10 minút	:	30 sekúnd
10 - 30 minút	:	1 minúta
30 - 95 minút	:	5 minút

Tabuľka 11 stupňov výkonu:

Stupeň	10	9	8	7	6	5	4	3	2	1	0
Mikrovlnný výkon	100%	90%	80%	70%	60%	50%	40%	30%	20%	10%	0%
Zobrazuje sa	P100	P90	P80	P70	P60	P50	P40	P30	P20	P10	P00

### 3) GRILOVANIE

- 1) Stlačte jedenkrát tlačidlo „GRILL/CONV./COMBI.“ Pre výber funkcie grilovanie, na displeji sa zobrazí „G-1“.
- 2) Stlačte tlačidlo „GRILL/CONV./COMBI“ pre potvrdenie.
- 3) Otáčaním „👉“ upravte dobu grilovania. (Nastaviteľná doba je v rozsahu 0:05 - 95:00).
- 4) Stlačte tlačidlo „START/QUICK COOK“ pre štart grilovanie.

**Poznámka:** Po uplynutí polovice doby času grilovania sa ozve dvojité pípnutie, čo je normálne. Pre dosiahnutie lepšieho výsledku grilovania jedla odporúčame v tento okamih jedlo otočiť. Potom uzavrite dvierka a stlačte tlačidlo „START/QUICK COOK“ pre pokračovanie. Ak v tento okamih nevykonáte prerušenie grilovania a otočenie jedla, mikrovlnná rúra bude pokračovať v činnosti ďalej..

### 4) KOMBINOVANÉ VARENIE (MIKROVLNÝ + GRIL)

- 1) Stlačte jedenkrát tlačidlo „GRILL/CONV./COMBI“ na displeji sa zobrazí „G - 1“.
- 2) Otáčaním „👉“ vyberte funkciu kombinovaného varenia, zastavte otáčanie u voľby „G - 2“ alebo „G - 3“.
- 3) Stlačte tlačidlo „GRILL/CONV./COMBI“ pre potvrdenie.
- 4) Otáčaním „👉“ upravte dobu varenia. (Nastaviteľná doba je v rozsahu 0:05 - 95:00).
- 5) Stlačte tlačidlo „START/QUICK COOK“ pre štart varenia.

Tabuľka pre voľby mikrovlny + gril.

Voľba	Zobrazuje sa	Mikrovlnný výkon	Výkon Grilu
1	G - 1	0 %	100 %
2	G - 2	36 %	64 %
3	G - 2	55 %	45 %

#### Poznámka:

Po uplynutí polovice doby času grilovania sa ozve dvojité pípnutie, čo je normálne. Pre dosiahnutie lepšieho výsledku grilovania jedla odporúčame v tento okamih jedlo otočiť. Potom uzavrite dvierka a mikrovlnná rúra bude pokračovať v činnosti..

### 5) KOMBINOVANÉ VARENIE (MIKROVLNÝ + HORKÝ VZDUCH)

- 1) Stlačte jedenkrát tlačidlo „GRILL/CONV./COMBI“ na displeji sa zobrazí „G - 1“.
- 2) Otáčaním „👉“ vyberte funkciu kombinovaného varenia, zastavte otáčania u voľby „C - 1“, „C - 2“, „C - 3“ alebo „C - 4“.
- 3) Stlačte tlačidlo „GRILL/CONV./COMBI“ pre potvrdenie.
- 4) Otáčaním „👉“ upravte dobu varenia. (Nastaviteľná doba je v rozsahu 0:05 - 95:00).
- 5) Stlačte tlačidlo „START/QUICK COOK“ pre štart varenia.

Tabuľka pre volgy mikrovlny + horký vzduch

Voľba	Zobrazuje sa	Mikrovlnný výkon	Výkon horký vzduch
1	C - 1	60 %	40 %
2	C - 2	50 %	50 %
3	C - 2	40 %	60 %
4	C - 4	27 %	73 %

## 6) TEPLOVZDUŠNÉ VARENIE (PREDHRIEVANIE)

Pri teplovzdušnom varení môžete túto rúru používať rovnako ako klasickú rúru na pečenie. Mikrovlnný ohrev nie je zapnutý. Tento režim sa odporúča, ak chcete predhriať rúru na požadovanú teplotu pred samotným vložením potravín do rúry.

1) Stlačte jedenkrát tlačidlo „**GRILL/CONV./COMBI**“ na displeji sa zobrazí „G - 1“.

2) Otáčaním „“ vyberte teplovzdušné varenie.

**Poznámka:** Teplota môže byť nastavená v rozsahu 50 - 240 °C.

3) Stlačte tlačidlo „**GRILL/CONV./COMBI**“ pre potvrdenie teploty.

4) Stlačte tlačidlo „**START/QUICK COOK**“ pre štart predhrievania. Po dosiahnutí teploty zaznie dvakrát zvukový signál, oznamujúci okamih vloženia potravín do rúry.

Teplota predhrievania bude blikať na displeji.

## 7) TEPLOVZDUŠNÉ VARENIE (BEZ PREDHRIEVANIA)

1) Stlačte jedenkrát tlačidlo „**GRILL/CONV./COMBI**“ na displeji sa zobrazí „G - 1“.

2) Otáčaním „“ vyberte teplovzdušné varenie.

**Poznámka:** Teplota môže byť nastavená v rozsahu 50 - 240 °C.

3) Stlačte tlačidlo „**GRILL/CONV./COMBI**“ pre potvrdenie teploty.

4) Otáčaním „“ upravte dobu varenia. (Maximálny čas varenia 95 minút).

5) Stlačte tlačidlo „**START/QUICK COOK**“ pre štart varenia.

## 8) VARENIE VO VIACERÝCH ETAPÁCH

Súčasne môžete nastaviť maximálne tri etapy varenia. V prípade použitia etapy rozmrazovania, by táto mala byť ako prvá. Jeden zvukový signál oznámi koniec etapy a nasledujúca etapa bude varenie pokračovať. Voľbu automatického varenia a predhrievania nemožno použiť pre varenie vo viacerých etapách.

**Príklad:** Ak chcete rozmraziť 500 g jedla, potom jedlo variť na 80% mikrovlnného výkonu po dobu 7 minút, vykonajte nasledujúce:

1) Stlačte raz tlačidlo „**DEFROST**“, displej zobrazí „dEF1“.

2) Otáčaním „“ nastavte hmotnosť na 500 g.

3) Stlačte raz tlačidlo „**MICROWAVE**“.

4) Otočením „“ zvolte mikrovlnný výkon na 80%, displej bude zobrazovať „P80“.

5) Stlačte tlačidlo „**MICROWAVE**“ pre potvrdenie.

6) Otáčaním „“ zvolte čas varenia 7 minút.



7) Stlačte tlačidlo „**START/QUICK COOK**“ pre štart varenia.



## 9) FUNKCIA ČASOVEJ PREDVOLBY



- 1) Najprv nastavte hodiny. (Pozrite sa do pokynov o nastavení hodín.)
- 2) Zadajte program varenie. Môžu byť zvolené najviac 3 etapy varenia.  
V tomto prípade nemožno zvoliť rozmrazovanie.  
Voľbu automatického varenia je možné nastaviť iba ako jednu etapu.

**Příklad:** Požadujete variť na 80% mikrovlnného výkonu po dobu 7 minút.

- Stlačte raz tlačidlo „**MICROWAVE**“
- Otáčaním „“ zvolíte mikrovlnný výkon na 80%, displej bude zobrazovať „P80“.
- Stlačte tlačidlo „**MICROWAVE**“ pre potvrdenie.
- Otáčaním „“ zvolíte čas varenia 7 minút.

Po týchto krokoch prosím nestlačte „**START/QUICK COOK**“.

Pokračujte podľa nasledujúcich krokov.

- 3) Stlačte „**CLOCK/PRE - SET**“ pre nastavenie času, v ktorom má začať varenie.  
Číslice hodín budú blikať.
  - 4) Otáčaním „“ nastavte hodiny, zadaný čas by mal byť medzi 0 - 23 (24hodinový formát)
  - 5) Stlačte tlačidlo „**CLOCK/PRE - SET**“ a začnú blikať číslice minút.
  - 6) Otáčaním „“ upravte minúty v rozsahu 0 - 59.
  - 7) Stlačte „**START/QUICK COOK**“ pre ukončenie nastavenia.  
Po dosiahnutí nastaveného času sa ozve zvukový signál a spustí sa automatické varenie.
- Poznámka:** najprv musí byť nastavený čas. V inom prípade časová predvoľba nebude fungovať.



## 10) RYCHLÉ VARENIE

- 1) V pokojnom stave rúry stlačte tlačidlo „**START/QUICK COOK**“ pre spustenie varenia potravín na plný mikrovlnný výkon po dobu 1 minúty. Pri každom ďalšom stlačení tlačidla „**START/QUICK COOK**“ sa doba varenia predĺži o 1 minútu.  
Maximálna doba nastavenia je 95 minút.
- Poznámka:** táto funkcia nefunguje v režimoch rozmrazovanie, automatické varenie a varenie vo viacerých etapách.

## 11) ROZMRAZOVANIE PODĽA HMOTNOSTI

- 1) Stlačte tlačidlo „**DEFROST**“, na displeji sa zobrazí „dEF1“.
- 2) Otáčaním „“ vyberte hmotnosť potravín v rozsahu 100 až 2000 g
- 3) Stlačte tlačidlo „**START/QUICK COOK**“ pre spustenie rozmrazovania.  
Na displeji sa bude zobrazovať zostávajúca doba..

## 12) PONUKA AUTOMATICKÉHO VARENIA

- 1) Stlačte tlačidlo „**AUTO MENU**“, na displeji sa zobrazí „A - 1“.
- 2) Otáčajte ovládačom „“ doprava, pre zvolenie z ponuky „A - 1“ až „A - 9“.
- 3) Stlačte tlačidlo „**AUTO MENU**“ pre potvrdenie vašej voľby.  
**Poznámka:** Ak zvolíte menu „A - 3“, na displeji sa zobrazí „P - 1“.  
Otáčajte ovládačom „“ pre výber voľby „P - 1“, „P - 2“, „P - 3“ ..... „P - 8“.  
Pre potvrdenie stlačte „**AUTO MENU**“
- 4) Otáčaním „“ vyberte hmotnosť podľa tabuľky, „g“ bude zobrazené na displeji.
- 5) Ak ste zvolili „A - 3“ v tento okamih stlačte „**AUTO MENU**“ pre voľbu množstvo.  
Stlačte tlačidlo „**START/QUICK COOK**“ pre štart varenie

Voľba	Potravina	Hmotnosť	Výkon	
A-1	Mäso	150	100 %	
		250		
		350		
		400		
		450		
A-2	Ohrev	140	100 %	
		210		
		280		
		350		
		420		
		500		
A-3	Cestoviny	P-1 Špagety	125	100 %
			250	
		P-2 Makaróny	125	
			250	
		P-3 Vretená	125	
			250	
		P-4 Špagety	125	
			250	
		P-5 Fusilli	125	
	250			
A-4	Polievka	1 (okolo 170 g)	100 %	
		2 (okolo 250 g)		
	3 (okolo 340 g)			
A-5	Nápoj	1 (okolo 250 g)	100 %	
		2 (okolo 500 g)		
		3 (okolo 750 g)		
A-6	Pizza	300	Mikrovlny + horký vzduch	
		400		
A-7	Zemiaky	1 (okolo 200 g)	100 %	
		2 (okolo 400 g)		
		3 (okolo 600 g)		
A-8	Zelenina	100	100 %	
		200		
		300		
		400		
		500		
A-9	Ryža	100 (+ 270 ml vody)	100 % / 70 %	
		150 (+ 330 ml vody)		
		200 (+ 380 ml vody)		
		250 (+ 450 ml vody)		

### 13) FUNKCIA ZOBRAZENIA INFORMÁCIÍ

- 1) Pri prebiehajúcom varení stlačte tlačidlo „Microwave“ alebo „GRILL/CONV./COMBI“, na 3 sekundy sa zobrazí aktuálny výkon. Potom sa zobrazenie vráti do predchádzajúceho stavu.
- 2) Pri nastavení časovej predvoľby stlačte „CLOCK/PRE - SET“ pre zobrazenie zvyšného času do spustenia varenia. Predvolený čas sa zobrazí na 3 sekundy.
- 3) Pri prebiehajúcom varení stlačte tlačidlo „CLOCK/PRE - SET“ pre zobrazenie aktuálneho času. Čas sa bude zobrazovať 3 sekundy.

### 14) FUNKCIA DETSKÉHO ZÁMKU

**Zamknutie:** V pokojnom stave stlačte na 3 sekundy tlačidlo „STOP/CLEAR“.

Ozve sa dlhý tón označujúci aktiváciu detského zámku a na displeji sa zobrazí indikátor

„—●“.

**Zrušenie zámku:** V uzamknutom stave stlačte na 3 sekundy tlačidlo „STOP/CLEAR“.

Ozve sa dlhý tón označujúci deaktiváciu detského zámku a indikátor „—●“ zhasne.

### 15) SPECIFIKÁCIA

- 1) Pri otáčaní prepínačom zaznie jedenkrát zvukový signál.
- 2) Ak počas varenia otvoríte dvere pre pokračovanie stlačte „START/QUICK COOK“.
- 3) Ak po nastavení požadovanej voľby nestlačíte do 5 minút tlačidlo „START/QUICK COOK“ bude voľba zrušená a zobrazí sa čas.
- 4) Pri dostatočnom stlačení tlačidiel sa ozve zvukový signál.
- 5) Po ukončení varenia zaznie zvukový signál päťkrát.

## ČISTENIE

**Uistite sa, že ste rúru odpojili od zdroja napájania.**

- 1) Vyčistite po použití vnútrajšok rúry ľahko navlhčenou utierkou.
- 2) Umyte príslušenstvo obvyklým spôsobom v mydlovej vode.
- 3) Rám dvierok, izoláciu a susedné časti musia byť, ak sú znečistené, opatrne očistené vlhkou utierkou.

## ODSTRAŇOVANIE PROBLÉMOV

Normálne	
Mikrovlnná rúra ruší príjem televízneho signálu.	Príjem rozhlasového a TV signálu môže byť pri prevádzke mikrovlnnej rúry rušen. Je to obdobné rušenie malých elektrických zariadení ako mixéru, vysávača alebo fénu. Je to normálne.
Slabé svetlo rúry.	Pri mikrovlnnom varení s nízkym výkonom sa môže svetlo zoslabiť. Je to normálne.
Na dverách sa akumuluje para, z ventilačných otvorov vychádza horúci vzduch.	Pri varení sa môže z jedla uvoľňovať para. Väčšina je odvedená ventilačnými otvormi. Niektorá sa však môže akumulovať na chladnejšom mieste akým sú napr. dvierka rúry. Je to normálne.
Rúra bola omylom spustená bez jedla vnútri.	Nikdy nezapínajte prázdnu mikrovlnnú rúru. Môže dôjsť k zničeniu spotrebiča.

Problém	Možná príčina	Odstránenie
Rúru nie je možné zapnúť	(1) Napájací kábel nie je pevne zapojený.	Odpojte ho. Po 10 sekundách ho opäť zapojte.
	(2) Vypadla poistka alebo sa vypol istič prúdu.	Nahradte poistku alebo zapnite istič prúdu.
	(3) Problémy so zásuvkou.	Vyskúšajte zásuvku s inými elektrickými zariadeniami.
Rúra nehreje.	(4) Dvierka nie sú poriadne zavreté.	Zavrite dvierka.
Sklenený tanier vydáva pri prevádzke rúry hluk.	(5) Špinavé valčeky ložísk na spodnej časti rúry.	Obráťte sa na kapitolu "Čistenie" pre očistenie špinavých častí.

## TECHNICKÁ SPECIFIKÁCIA

- Mikrovlnná rúra – 3 v 1, mikrovlny + gril + horúci vzduch
- Nerezová
- Kapacita rúry 28 l
- Mikrovlnný výkon 900 W, Výkon grilu 1100 W, Výkon horúceho vdychu 2500 W
- Elektronické ovládanie, 10 stupňov výkonu
- Funkcia rozmrazovanie
- 9 nastavení automatického menu
- Rychlý štart
- Detská poistka
- 95 min. časovač, Priemer taniera 315 mm
- 24 h. hodiny
- Nerezový vnútorný priestor
- Nerezové provedenie
- Príkon: 2500 W
- Hlučnosť < 60 dB
- Napätie: 230 V ~ 50 Hz
- Rozmery (š x v x h): 52 x 33,5 x 50 cm
- Hmotnosť (NETTO): 19,3 kg

**Výrobca si vyhradzuje právo na zmenu technickej špecifikácie výrobku.**



**VAROVANIE:** NEVYSTAVUJTE SPOTREBIČ DAŽĎU ALEBO VLHKOSTI, ABY STE PREDIŠLI VZNIKU POŽIARU ALEBO ÚRAZU ELEKTRICKÝM PRÚDOM. PRED OPRAVOU ALEBO VŽDY, KEĎ SPOTREBIČ NEPOUŽÍVATE, VYPNITE HO ZO ZÁSUVKY V PRÍSTROJI NIESÚ ŽIADNE ČASTI OPRAVITEĽNÉ SPOTREBITEĽOM. VŽDY SA OBRACAJTE NA KVALIFIKOVANÝ AUTORIZOVANÝ SERVIS. SPOTREBIČ JE POD NEBEZPEČNÝM NAPÄTÍM.

### Informácie o ochrane životného prostredia

Urobili sme to najlepšie pre zníženie množstva obalov a zaistili sme ich jednoduché rozdelenie na 3 materiály: lepenka, papierová drť a rozťahnutý polyetylén. Tento prístroj obsahuje materiály, ktoré môžu byť po demontáži špecializovanou spoločnosťou recyklované. Dodržujte prosím miestne nariadenia týkajúce sa nakladania s baliacimi materiálmi, vybitými batériami a starým zariadením.

### Likvidácia starého elektrozariadenia a použitých batérií a akumulátorov



Tento symbol na výrobku, jeho príslušenstve alebo na jeho obale označuje, že s výrobkom nesmie byť nakladané ako s domácim odpadom. Po skončení životnosti odovzdajte prosím výrobok alebo batériu (ak je priložená) v príslušnom mieste spätného odberu, kde bude vykonaná recyklácia tohto elektrozariadenia a batérií. V Európskej únii a v ostatných európskych krajinách existujú miesta spätného odberu odslúženého elektrozariadenia. Tým, že zaistíte správnu likvidáciu výrobku, môžete predísť možným negatívnym následkom pre životné prostredie a ľudské zdravie, ktoré sa môže v opačnom prípade prejaviť ako dôsledok nesprávnej manipulácie s týmto výrobkom alebo batériou, alebo akumulátorom. Recyklácia materiálov prispieva k ochrane prírodných zdrojov. Z tohto dôvodu prosím nevyhadzujte odslúžené elektrozariadenie a batérie/akumulátory do domového odpadu.

Informácie o tom, kde je možné odslúžené elektrozariadenie alebo použité batérie, či akumulátory zadarmo odložiť, získate u vášho predajcu, na obecnom úrade alebo na webe [www.sewa.sk](http://www.sewa.sk).

Firma **ELEKTROSPED, a.s.** je registrovaná u kolektívneho systému SEWA, a. s. pod registračným číslom EZ 0000213 (pre recykláciu batérií a akumulátorov).

Szanowny kliencie, dziękujemy Ci za zakup naszego produktu. Przed wprowadzeniem tego urządzenia do eksploatacji bardzo uważnie przeczytaj Instrukcję obsługi i wraz z kartą gwarancyjną, paragonem fiskalnym (asygnatą) i według możliwości także z opakowaniem i wewnętrzną zawartością opakowania dobrze schowaj.

## OGÓLNE INSTRUKCJE BEZPIECZEŃSTWA

- Urządzenie to używać wyłącznie dla prywatnego zapotrzebowania i dla określonych celów. Urządzenie to nie jest przeznaczone dla używania komercyjnego.
- Urządzenie chronić przed ciepłem, bezpośrednim promieniowaniem słonecznym, wilgocią (w żadnym wypadku nie zanurzać urządzenia do cieczy) i kontaktem z ostrymi krawędziami. Nie używać urządzenia w wypadku, że mają Państwo wilgotne ręce. Jeżeli dojdzie do zwilżenia lub namoczenia urządzenia, natychmiast wyciągnąć wtyczkę z gniazdka. Strzec się przed kontaktem z wodą.
- Wyłączyć urządzenie i zawsze wyciągnąć wtyczkę z gniazdka (ciągnąć tylko wtyczkę, nigdy nie za kabel), jeżeli nie będą Państwo używać urządzenia, jeżeli będą Państwo chcieli zamontować wyposażenie, wyczyścić urządzenie lub w wypadku awarii.
- Urządzenie nie może być eksploatowane bez nadzoru. Jeżeli muszą Państwo opuścić miejsce pracy, zawsze wyłączyć urządzenie, ewentualnie wyciągnąć wtyczkę z gniazdka (zawsze ciągnąć wtyczkę, nigdy nie za kabel).
- Aby ochronić dzieci przed ryzykiem połączonym z urządzeniami elektrycznymi, dopilnować, aby kabel nie wisiał na dół i dzieci nie dosięgły na urządzenie.
- Regularnie kontrolować urządzenie i kabel doprowadzający z punktu widzenia uszkodzenia. Jeżeli urządzenie wykazuje usterki, nie wprowadzać do eksploatacji.
- W wypadku nie zadziałania lub niewłaściwej czynności, wyłączyć urządzenie i nie próbować go naprawiać własnymi siłami. Zwrócić się do autoryzowanego serwisu i zażądać oryginalne części zamienne. Nie dotrzymanie wyżej wymienionych wskazówek może mieć wpływ na bezpieczeństwo urządzenia odbiorczego.
- Używać tylko oryginalne wyposażenie.
- Urządzenie nie jest przeznaczone do używania przez osoby (dzieci), których psychiczne, fizyczne lub mentalne zdolności są niedostateczne, brak doświadczenia zabrania w bezpiecznym używaniu urządzenia lub nie były instruowane w związku z używaniem urządzenia przez osobę odpowiedzialną za ich bezpieczeństwo.
- Dzieci powinny być pod nadzorem dorosłych, którzy nie dopuszczają, żeby bawiły się urządzeniem.
- Prosimy, aby Państwo respektowali następujący rozdział „Specjalne instrukcje bezpieczeństwa dla tego urządzenia“.

## SPECJALNE INSTRUKCJE BEZPIECZEŃSTWA DLA TEGO URZĄDZENIA

### ŚRODKI OSTROŻNOŚCI POZWALAJĄCE UNIKNĄĆ NARAŻENIE NA NADMIERNE DZIAŁANIE ENERGII MIKROFALOWEJ

- a) Bez względu na okoliczności nie wolno próbować włączać kuchni z otwartymi drzwiczkami. Mogłoby dojść do szkodliwego narażenia własnej osoby na działanie energii mikrofalowej. Nie wolno uszkodzić i manipulować przy zatraskach drzwiczek
- b) Nie wolno wkładać żadnych przedmiotów między drzwi kuchni a ścianę przednią, nie dopuszczać do gromadzenia się resztek żywności (brudu) lub środków czyszczących na powierzchniach uszczelniających.
- c) **UWAGA:** Nie włączać kuchenki mikrofalowej, gdy drzwiczki kuchenki są uszkodzone do czasu aż zostanie naprawiona przez wykwalifikowanego specjalistę posiadającego autoryzacją producenta kuchni mikrofalowych.

## WAŻNE ŚRODKI BEZPIECZEŃSTWA

**OSTRZEŻENIE:** Aby obniżyć niebezpieczeństwo powstania pożaru, porażenia prądem elektrycznym, zranienia osób lub wystawienia na zbyt silne promieniowanie energii mikrofalowej, w trakcie używania urządzenia proszę przestrzegać podstawowych środków bezpieczeństwa, włącznie z poniższymi Ostrzeżeniami.

### Ostrzeżenie:

- 1) Płynny i pozostałe pokarmy nie można podgrzewać w zamkniętych pojemnikach (naczyniach), ponieważ mają skłonność do eksplozji w skutek nadciśnienia.
- 2) Obudowę chroniącą przed napromieniowaniem mikrofalowym może zdejmować wyłącznie osoba posiadająca odpowiednie kwalifikacje. Dla pozostałych osób ta czynność stanowi niebezpieczeństwo.
- 3) Dzieci mogą używać kuchenkę mikrofalową wyłącznie pod warunkiem, że były im udzielone wystarczające wskazówki i dziecko jest w stanie używać kuchenkę mikrofalową w sposób bezpieczny i rozumie niebezpieczeństwom wynikającym z niewłaściwego użycia.
- 4) Podgrzewanie mikrofalowe napojów może zakończyć się opóźnionym zagotowaniem erupcyjnym, dlatego proszę być ostrożnym przy manipulacji z naczyniem.
- 5) Proszę używać wyłącznie naczyńia kuchenne odpowiednie do zastosowania w kuchenkach mikrofalowych.
- 6) Omawianą kuchenką mikrofalową należy regularnie czyścić i usuwać jakiegokolwiek resztki pokarmu.
- 7) Proszę przeczytać specyficzne **ŚRODKI OSTROŻNOŚCI POZWALAJĄCE UNIKNĄĆ NARAŻENIE NA NADMIERNE DZIAŁANIE ENERGII MIKROFALOWEJ.**
- 8) W razie podgrzewania pokarmu w pojemnikach plastikowych lub papierowych, proszę sprawdzać kuchenkę pod kątem możliwości zapalenia.
- 9) W razie zaobserwowania dymu, urządzenie należy wyłączyć lub odłączyć od sieci elektrycznej i drzwiczki pozostawić zamknięte w celu zaduszenia ewentualnych płomieni.
- 10) Pokarm nie wolno przegotowywać.
- 11) Obszar wewnątrz kuchenki nie używać do przechowywania rzeczy. Przedmioty zapalne nie wolno przechowywać w kuchence (np. chleb, krakersy, itp.).
- 12) Przed włożeniem do kuchenki należy usunąć druciane sznurki i uchwyty metalowe z papierowych lub plastikowych pojemników/woreczków.
- 13) Instalację i umieszczenie kuchenki wykonać wyłącznie zgodnie z instrukcjami.
- 14) Jajko w skorupce ani jajka ugotowane na twardo nie wolno podgrzewać w kuchence mikrofalowej, ponieważ mają skłonność do eksplozji w skutek nadciśnienia również po zakończeniu podgrzewania mikrofalowego.
- 15) Omawiany urządzenie należy używać wyłącznie do celu w jakim było skonstruowane i tak jak opisano w instrukcji.
- 16) W urządzeniu nie wolno używać chemikalia korozyjne lub pary. Omawiana kuchenka mikrofalowa jest specjalnie skonstruowana do podgrzewania. Nie jest skonstruowana do użycia przemysłowego lub laboratoryjnego.
- 17) Zawartość butelek do karmienia dzieci i naczyń z pokarmem dla dzieci musi być rozmieszczana lub wstrząśnięta i temperatura pokarmu sprawdzona przed jedzeniem w celu uniknięcia oparzeń.
- 18) Nie utrzymanie kuchenki w czystym stanie może doprowadzić do uszkodzenia powierzchni, które może mieć negatywny wpływ na żywotność urządzenia i ewentualnie doprowadzić do niebezpiecznej sytuacji.
- 19) Kuchenkę mikrofalową nie wolno używać w pobliżu wody, w wilgotnej piwnicy ani w pobliżu basenu.
- 20) Temperatura przystępnych powierzchni może być wysoka podczas eksploatacji urządzenia. Przewód zasilający należy utrzymywać z dala od nagrzanej powierzchni i nie wolno zakrywać żadne otwory wentylacyjne na kuchence mikrofalowej.
- 21) Przewód zasilający nie może zwisać przez kant stołu lub pulpitu

## W CELU OBNIŻENIA RYZYKA PORANIENIA OSÓB

### Niebezpieczeństwo porażenia prądem elektrycznym

Dotknięcie się niektórych wewnętrznych części może spowodować poważne obrażenia ciała lub śmierć. Nie wolno demontować tego urządzenia.

### OSTRZEŻENIE

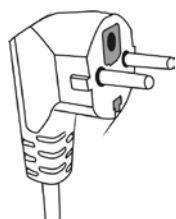

Przyłącze z dwoma wtykami i gniazdkiem ochronnym

Niewłaściwe zastosowanie uziemienia może spowodować porażenie prądem elektrycznym. Urządzenie nie wolno podłączać do gniazdka aż do momentu, gdy będzie właściwie zainstalowane i uziemione. Omawiana kuchenka mikrofalowa musi być uziemiona. W razie zwarcia elektrycznego, uziemienie obniża ryzyko porażenia prądem elektrycznym za pośrednictwem drutu, po którym może odciec prąd elektryczny. Omawiane urządzenie posiada kabel z ochronnym przewodem podłączonym do wtyku ochronnego. Wtyczka musi być podłączona do gniazdka, które jest właściwie zainstalowane i uziemione.

W razie niezrozumienia instrukcji dotyczących uziemienia lub w przypadku wątpliwości, czy urządzenie jest właściwie uziemione, proszę zwrócić się do elektrotechnika lub konserwatora, który posiada odpowiednie kwalifikacje w tym kierunku.

Jeżeli jest niezbędne użycie przedłużacza, proszę użyć trzyżyłowy przedłużacz z przewodem ochronnym. Urządzenie podłączamy do gniazdka z dwoma otworami z wtykiem ochronnym.

- 1) Krótki przewód zasilający jest dostarczany z tego względu, aby zapobiec ryzyku zaplątania się lub potknięcia o dłuższy kabel.
- 2) W przypadku używania zestawu z długim kablem przewodowym lub przedłużacza:
  - Przekrój kabla przewodowego lub przedłużacza musi być zgodny z elektrycznym poborem mocy urządzenia.
  - Przedłużacz musi być trzyżyłowy z gniazdkiem ochronnym.
  - Kabel musi być prowadzony tak, aby nie zwiisał przez pulpit lub kant stołu, gdzie dzieci mogłyby pociągnąć za niego lub ktoś mógłby się potknąć o niego.

### OSTRZEŻENIE

#### Niebezpieczeństwo osobistego urazu

Jakiegolwiek naprawy lub czynności konserwacyjne, gdzie występuje konieczność usunięcia obudowy ochronnej kuchenki mikrofalowej, która daje ochronę przed wystawieniem się na niepożądane działania energii mikrofalowej, może wykonywać wyłącznie osoba do tego upoważniona - dla wszystkich pozostałych osób wykonywanie tych czynności jest niebezpieczne.

### NACZYNIA KUCHENNE

Patrz instrukcje w rozdziale „Materiały, których użycie jest dopuszczalne w kuchence mikrofalowej lub które nie wolno użyć w kuchence mikrofalowej”. Używanie w kuchence mikrofalowej niektórych naczyń kuchennych niemetalowych jest niebezpieczne.

Jeżeli mają Państwo wątpliwości, naczynie można wypróbować w następujący sposób.



**Test kuchynského náradia:**

- 1) Naczynie Microwave-safe (bezpieczne do użycia w kuchence mikrofalowej) napęlnić 1 kubkiem zimnej wody (250 ml) i włożyć je do mikrofalówki wraz z testowanym naczyniem kuchennym.
- 2) Włączyć kuchenkę na maksymalną moc przez 1 minutę.
- 3) Ostrożnie dotknąć testowane naczynie kuchenne. Jeżeli puste naczynie kuchenne jest ciepłe, nie wolno używać go do gotowania w kuchence mikrofalowej.
- 4) Nie przekraczać czasu 1 minuty gotowania.
- 5) Naczynie wyjąć z kuchenki mikrofalowej.

**WAŻNE:**

Ten test i następnujące instrukcje odnoszą się do naczyń stosowanych przy gotowaniu mikrofalowym! Podczas grillowania można skorzystać z naczyń nadających się do pieczenia i gotowania w konwencjonalnym piekarniku. Nie można używać naczyń, które nie są odporne na wysokie temperatury (np. z tworzyw sztucznych, papieru, drewna...)

**UWAGA**

Podczas gotowania kombinowanego chodzi o kombinację gotowania mikrofalowego i grillowania. W tym przypadku, ae mozeszillowania mozesznia w niezbędnę jest spełnienie dwóch kryteriów przy wyborze odpowiedniego naczynia, tzn., że użyte naczynia muszą spełniać kryteria gotowania w kuchence mikrofalowej, a także muszą być odporne na wysokie temperatury przy grillowaniu (np. naczynia szklane i porcelanowe do pieczenia).

## Materiały, które są dopuszczalne do życia w kuchence mikrofalowej

NACZYNIIE KUCHENNE	UWAGI
<b>Folia aluminiowa</b>	Może być stosowana w małych ilościach na przykrycie. Małe gładkie kawałki mogą być stosowane do przykrycia cienkich części mięsa lub drobiu w celu zabezpieczenia niektórych fragmentów przed przypaleniem. Jeśli folia znajduje się zbyt blisko ścianek kuchni, mogą wystąpić iskrzenia. Folia powinna być w odległości co najmniej 2,5 cm od ściany kuchenki.
<b>Naczynia stołowe</b>	Wyłącznie naczynia Microwave-safe (bezpieczne do stosowania w kuchenkach mikrofalowych). Proszę kierować się wg instrukcji producenta naczyń stołowych. Nie wolno stosować pęknięte lub ubite naczynia.
<b>Garnki szklane</b>	Wyłącznie naczynia Microwave-safe (bezpieczne do stosowania w kuchenkach mikrofalowych). Proszę kierować się wg instrukcji producenta naczyń stołowych. Nie wolno stosować pęknięte lub ubite naczynia.
<b>Naczynia szklane</b>	Wyłącznie naczynia szklane termoodporne. Należy upewnić się, że nie posiadają żelazne części. Nie wolno stosować pęknięte lub ubite naczynia.
<b>Torebki do pieczenia</b>	Proszę kierować się instrukcjami producenta. Nie zamykać sznurkiem drucianym. Proszę je poprzekłuwać, aby para mogła się ulatniać.
<b>Papierowe talerzyki i kubki</b>	Stosować tylko do krótkiego gotowania/podgrzewania. Podczas gotowania nie wolno pozostawić kuchenkę bez nadzoru.
<b>Papierowe ręczniczki</b>	Stosować do przykrycia pokarmu w celu podgrzewania i wchłaniania tłuszczu. Bez nadzoru stosować wyłącznie do krótkookresowego gotowania.
<b>Papier pergaminowy</b>	Stosować do zapobieżenia rozpryskiwania potrawy lub jako opakowanie do naparzania żywności.
<b>Tworzywa sztuczne</b>	Wyłącznie tworzywo sztuczne Microwave-safe (bezpieczne do stosowania w kuchenkach mikrofalowych). Proszę kierować się instrukcjami producenta. Tworzywo sztuczne powinno być oznakowane „Microwave-safe” (bezpieczne do stosowania w kuchenkach mikrofalowych). Niektóre rodzaje tworzyw mogą ulec odkształceniu, gdy pokarm będzie ciepły. „Torebki do mrożonek“ i hermetycznie zamknięte torebki powinny być poprzekłuwane lub wentylowane zgodnie z instrukcjami podanymi na opakowaniu.
<b>Plastikowe opakowania</b>	Wyłącznie Microwave-safe (bezpieczne do stosowania w kuchenkach mikrofalowych). Stosować do utrzymania poziomu wilgotności w żywności. Uważać, aby opakowanie plastikowe nie dotykało się pokarmu.
<b>Termometry</b>	Wyłącznie Microwave-safe (bezpieczne do stosowania w kuchenkach mikrofalowych). (Termometry przeznaczone do określenia temperatury mięsa i słodczy).
<b>Papier woskowy</b>	Stosować do utrzymania poziomu wilgotności w żywności lub zapobieżenia rozpryskiwania potrawy.

## Materiały, których użycie w kuchenke jest niedopuszczalne

NACZYNIENIE KUCHENNE UWAGI	
<b>Taca aluminiowa</b>	Może dojść do iskrzenia i wyładowań elektrycznych. Pokarm przenieść do naczynia Microwave-safe (bezpieczne do stosowania w kuchenkach mikrofalowych).
<b>Pudełko z uchwytem metalowym</b>	Może dojść do iskrzenia i wyładowań elektrycznych. Pokarm przenieść do naczynia Microwave-safe (bezpieczne do stosowania w kuchenkach mikrofalowych).
<b>Naczynia kuchenne metalowe lub z częściami metalowymi</b>	Żelazo zabrania dostępu energii mikrofalowej do pokarmu. Metal może spowodować palenie się łuku elektrycznego.
<b>Sznureczki druciane</b>	Mogą spowodować iskrzenie i wyładowanie elektryczne oraz pożar w kuchenke mikrofalowej.
<b>Woreczki papierowe</b>	Mogą spowodować pożar w kuchenke mikrofalowej.
<b>Pianka plastikowa</b>	Plastikowa pianka może się roztopić lub skazić płyn wewnątrz, jeżeli jest wystawiona na działanie zbyt wysokiej temperatury.
<b>Drewno</b>	Stosując drewno w kuchenke mikrofalowej powodujemy jego wysychanie i może się rozszpeciwać lub pęknąć.

## OPIS ELEMENTÓW STEROWANIA

Wraz z kuchenką mikrofalową otrzymali Państwo następujące akcesoria:

Szklany talerz obrotowy	1
Wózek talerza	1
Instrukcja obsługi	1

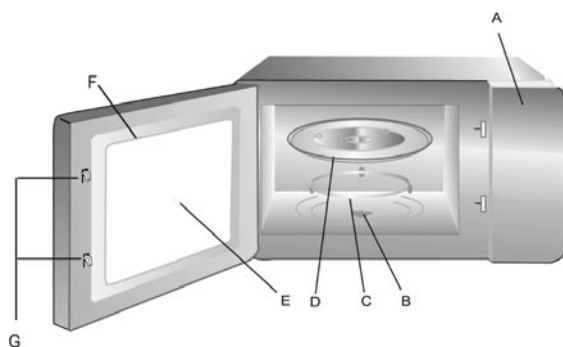

- A) Panel sterowania
- B) Wał talerza
- C) Wózek talerza
- D) Szklany talerz obrotowy
- E) Przezroczysta szyba
- F) Drzwiczki
- G) Zamek drzwiczek - wyłącza kuchenkę mikrofalową w momencie otwarcia drzwiczek w czasie eksploatacji.

## INSTALACJA TALERZA



- a) Otworzyć drzwiczki i umieścić wózek w prowadnicach na dnie talerza. Ułożyć talerz szklany tak, aby środek talerza był osadzony na wale na dnie kuchenki mikrofalowej.
- b) Talerz nigdy nie wolno obracać do góry nogami. Talerz szklany nie może być ograniczany w ruchu.
- c) Podczas gotowania musi być użyty talerz szklany wraz z wózkiem talerza.
- d) Wszystkie pokarmy i naczynia z pokarmem przeznaczone do gotowania, muszą być umieszczone na szklanym talerzu.
- e) Jeżeli szklana taca lub wózek talerza pęknie bądź rozbije się, proszę zwrócić się do najbliższego autoryzowanego przedstawiciela handlowego.

# INSTRUKCJA UŻYĆI

## Instalacja

Kuchenkę mikrofalową wyjąć z pudła i rozpakować. Wyjąć materiał opakunkowy z wnętrza kuchenki mikrofalowej. Proszę wizualnie sprawdzić, czy kuchenka mikrofalowa gdzieś nie jest wgnieciona lub czy nie ma uszkodzone drzwiczki. Kuchenkę nie wolno instalować, jeżeli jest uszkodzona.

## Obudowa:

Całą folię ochronną usunąć z powierzchni obudowy kuchenki mikrofalowej. Nie usuwać jasno brązowej ochrony Mica, która jest przymocowana do otworu kuchenki w celu ochrony magnetonu.

- 1) Proszę wybrać poziomą powierzchnię, gdzie jest wystarczająco dużo miejsca dla doprowadzenia i odprowadzenia powietrza.
- 2) **Minimalna odległość między kuchenką a sąsiadującymi ścianami wynosi 7,5 cm. Jedna strona musi być wolna.**

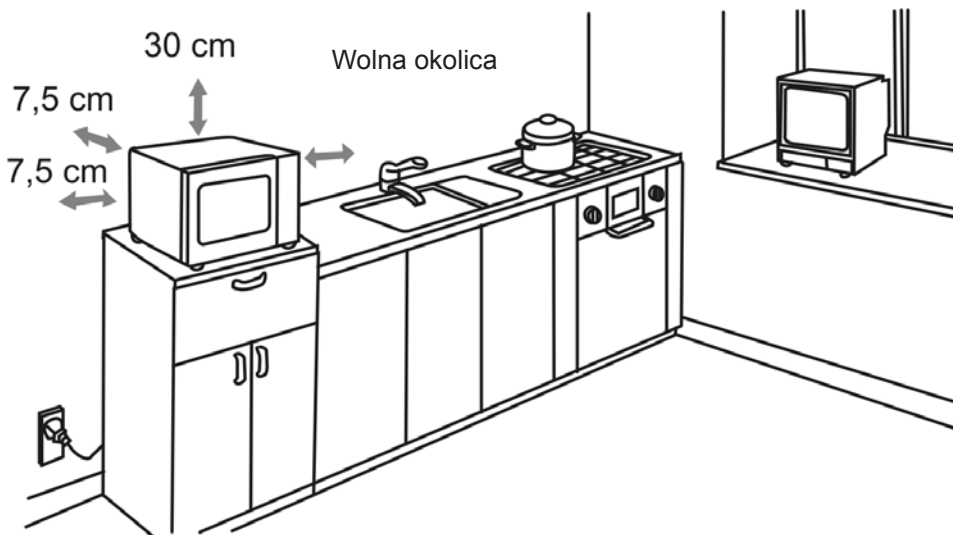



- 3) - Nad kuchenką musi być co najmniej 30 cm wolnej przestrzeni.  
- Nóżki, znajdujące się ze spodu kuchenki, nie wolno usuwać.  
- Zablokowanie doprowadzenia i odprowadzenia powietrza może skutkować uszkodzeni em kuchenki.  
- Kuchenkę należy umieścić jak najdalej od odbiorników radiowych i telewizyjnych.
- 4) Odbiór sygnału radiowego i telewizyjnego może być zakłócany w trakcie eksploatacji mikrofalówki.
- 5) Kuchenkę mikrofalową należy podłączyć do standardowego gniazdka domowego. Proszę upewnić się, że napięcie i częstotliwość w gniazdku elektrycznym jest takie same jak napięcie i częstotliwość na etykiecie urządzenia.

**Uwaga:** Kuchenkę nie wolno instalować na górny panel płyty kuchennej ani na inne urządzenie emitujące ciepło. Jeżeli kuchenka jest zainstalowana w pobliżu lub bezpośrednio na źródle ciepła, może dojść do jej uszkodzenia i nie podlega to gwarancji.

## STEROWANIE

### 1) USTAWIENIE ZEGARA



Po podłączeniu kuchenki mikrofalowej do sieci, na wyświetlaczu pojawi się „0:00” i usłyszysz sygnał dźwiękowy.

1. Wybierz „**CLOCK/PRE - SET**”, cyfry godzin zaczną migać.
2. Obracając „” ustawisz żadaną wartość godzin, zadany czas powinien być pomiędzy 0 - 23 (24 godzinowy format).
3. Aby potwierdzić, naciśnij „**CLOCK/PRE - SET**”, zaczną migać cyfry minut.
4. Obracając „” ustawisz minuty w przedziale 0-59.
5. Naciśnij przycisk „**CLOCK/PRE - SET**”, aby zakończyć ustawienie czasu. Zacznie migać „:”.

#### Uwaga:

- 1) Jeśli zegar nie jest ustawiony, nie będzie działać po włączeniu.
- 2) Po naciśnięciu przycisku „**STOP/CLEAR**” podczas ustawiania godzin, kuchenka wróci automatycznie do poprzedniego stanu.

### 2) GOTOWANIE W MIKROFALÓWCE

- 1) Naciśnij jeden raz przycisk „**MICROWAVE**” na wyświetlaczu pojawi się „P100”.
- 2) Obracając „” wybierz wymaganą moc od 100% do 10%.  
Przy wybieraniu na wyświetlaczu pojawi się „P100”, „P80”, „P50”, „P30”, „P10”.
- 3) Naciśnij przycisk „**MICROWAVE**”, aby potwierdzić.
- 4) Obracając „” dostosujesz czas gotowania.  
(Czas gotowania jest pomiędzy 0:05 - 95:00 minut).
- 5) Naciśnij przycisk „**START/QUICK COOK**”, aby rozpocząć gotowanie.

**UWAGA:** Wartość kroku przy ustawianiu czasu w różnym zakresie jest następująca (różna):

0 - 1 minuta	:	5 sekund
1 - 5 minut	:	10 sekund
5 - 10 minut	:	30 sekund
10 - 30 minut	:	1 minuta
30 - 95 minut	:	5 minut

#### Tabela 11 stopni mocy:

Stopień	10	9	8	7	6	5	4	3	2	1	0
Moc mikrofal	100%	90%	80%	70%	60%	50%	40%	30%	20%	10%	0%
Wyświetla się	P100	P90	P80	P70	P60	P50	P40	P30	P20	P10	P00

### 3) GRILOWANIE

- 1) Naciskając jeden raz przycisk „**GRILL/CONV./COMBI**” wybierzesz funkcję grillowania, na wyświetlaczu pojawi się „G - 1”.
- 2) Naciśnij przycisk „**GRILL/CONV./COMBI**”, aby potwierdzić.
- 3) Obracając „” ustawisz czas grillowania. (Czas jest w zakresie 0:05 - 95:00).
- 4) Naciśnij przycisk „**START/QUICK COOK**”, aby rozpocząć grillowanie.

**Uwaga:** Po upłygnięciu połowy czasu grillowania odezwie się piśnięcie, co jest normalne. Aby osiągnąć najlepsze rezultaty grillowania zalecamy w tej chwili jedzenie obrócić. Potem należy zamknąć drzwiczki i nacisnąć „**START/QUICK COOK**”, aby kontynuować. Jeśli w tym momencie nie przerwiesz grillowania i nie obrócisz jedzenia, kuchenka mikrofalowa będzie nadal pracować.

### 4) GOTOWANIE KOMBINOWANE (MIKROFALE + GRILL)

- 1) Naciskając jeden raz przycisk „**GRILL/CONV./COMBI**” na wyświetlaczu pojawi się „G - 1”.
- 2) Obracając „” wybierz funkcję kombinowanego gotowania, zatrzymaj przy „G - 2” lub „G - 3”.
- 3) Naciśnij przycisk „**GRILL/CONV./COMBI**”, aby potwierdzić.
- 4) Obracając „” ustawisz czas grillowania. (Czas jest w zakresie 0:05 - 95:00).
- 5) Naciśnij przycisk „**START/QUICK COOK**” aby rozpocząć gotowanie.

#### Tabela mikrofales + grill.

Wybór	Wyświetla się	Moc mikrofales	Moc grilla
1	G - 1	0 %	100 %
2	G - 2	36 %	64 %
3	G - 2	55 %	45 %

#### Uwaga:

Po upłygnięciu połowy czasu grillowania odezwie się piśnięcie, co jest normalne. Aby osiągnąć najlepsze rezultaty grillowania zalecamy w tej chwili jedzenie obrócić. Potem należy zamknąć drzwiczki, aby kontynuować.

### 5) GOTOWANIE KOMBINOWANE (MIKROFALE + GORĄCE POWIETRZE)

- 1) Naciśnij jeden raz przycisk „**GRILL/CONV./COMBI**” na wyświetlaczu pojawi się „G - 1”.
- 2) Obracając „” wybierz funkcję kombinowanego gotowania, zatrzymaj obracanie przy „C - 1”, „C - 2”, „C - 3” lub „C - 4”.
- 3) Naciśnij przycisk „**GRILL/CONV./COMBI**”, aby potwierdzić.
- 4) Obracając „” ustaw czas gotowania. (Czas jest w zakresie 0:05 - 95:00).
- 5) Naciśnij przycisk „**START/QUICK COOK**”, aby rozpocząć gotowanie.

#### Tabela mikrofales + gorące powietrze

Wybór	Wyświetla się	Moc mikrofales	Moc gorącego powietrza
1	C - 1	60 %	40 %
2	C - 2	50 %	50 %
3	C - 2	40 %	60 %
4	C - 4	27 %	73 %

## 6) GOTOWANIE W GORĄCYM POWIETRZU (PRZEDGRZANIE)

Podczas gotowania w gorącym powietrzu można kuchenkę wykorzystać jako klasyczny piekarnik. Ogrzewanie mikrofalami nie jest włączone. Ten tryb jest zalecany, jeśli chcesz rozgrzać kuchenkę na żadaną temperaturę przed włożeniem żywności do kuchenki.

- 1) Naciśnij jeden raz przycisk „**GRILL/CONV./COMBI**” na wyświetlaczu pojawi się „G - 1”.
- 2) Obracając „” wybierz funkcję gotowania w gorącym powietrzu.

**Uwaga:** Temperatura może być ustawiona w zakresie 50 - 240°C.

- 3) Naciśnij przycisk „**GRILL/CONV./COMBI**”, aby potwierdzić temperaturę.
- 4) Naciśnij przycisk „**START/QUICK COOK**”, aby rozpocząć rozgrzewanie. Po osiągnięciu temperatury dwa razy usłyszysz sygnał, oznajmujący moment włożenia żywności do kuchenki. Temperatura rozgrzania będzie migać na wyświetlaczu.

## 7) GOTOWANIE W GORĄCYM POWIETRZU (BEZ ROZGRZANIA)

Naciśnij jeden raz przycisk „**GRILL/CONV./COMBI**” na wyświetlaczu pojawi się „G - 1”.

Obracając „” wybierz funkcję gotowania w gorącym powietrzu.

Uwaga: Temperatura może być ustawiona w zakresie 50 - 240°C.

Naciśnij przycisk „**GRILL/CONV./COMBI**”, aby potwierdzić temperaturę.



Obracając „” ustaw czas gotowania. (Maksymalny czas gotowania wynosi 95 minut).

Naciśnij przycisk „**START/QUICK COOK**”, aby rozpocząć gotowanie.

## 8) GOTOWANIE W KILKU ETAPACH

W tym samym czasie jest możliwe ustawić trzy etapy gotowania. W przypadku użycia etapu rozmrażania, ten etap powinien być pierwszy. Jeden sygnał dźwiękowy oznajmia koniec etapu, następnym krokiem będzie gotowanie. Wybór automatycznego gotowania i rozgrzewania nie może być używany do gotowania w kilku etapach.



**Przykład:** Jeżeli chcesz rozmrozić 500 g pokarmu, a następnie gotować na 80% mocy mikrofalami przez 7 minut, wykonaj następujące czynności:

- 1) Naciśnij jeden raz przycisk „DEFROST”, wyświetlacz wyświetli „dEF1”.
- 2) Obracając „” ustaw wagę na 500 g.
- 3) Naciśnij jeden raz przycisk „**MICROWAVE**”.
- 4) Obracając „” wybierz mikrofałe o mocy 80%, wyświetlacz będzie wyświetlać „P80”.
- 5) Naciśnij przycisk „**MICROWAVE**”, aby potwierdzić.
- 6) Obracając „” wybierz czas gotowania 7 minut.
- 7) Naciśnij przycisk „**START/QUICK COOK**”, aby rozpocząć gotowanie.

## 9) FUNKCJA PRESELEKCJI CZASU



- 1) Najpierw ustaw zegar. (Patrz instrukcje ustawiania zegara).
- 2) Wprowadzić program gotowania. Mogą być wybrane najwyżej 3 etapy gotowania. W tym przypadku nie można wybrać rozmrożenia. Wybór automatycznego gotowania można ustawić tylko jako jeden etap.

**Przykład:** chcesz gotować na 80% maksymalnej mocy mikrofalą przez 7 minut.

- Naciśnij jeden raz przycisk „**MICROWAVE**”
- Obracając „” wybierz moc mikrofal na 80%, wyświetlacz będzie wyświetlać „P80”.
- Naciśnij przycisk „**MICROWAVE**”, aby potwierdzić.
- Obracając „” wybierz czas gotowania 7 minut.

Po tych krokach nie należy naciskać „**START/QUICK COOK**”.

Kontynuuj według następujących kroków.

- 3) Naciśnij „**CLOCK/PRE-SET**”, aby ustawić czas, gdy powinno rozpocząć się gotowanie. Cyfry godzin będą migać.
- 4) Obracając „” ustaw godziny, zadany czas powinien być między 0 - 23 (godzinowy format).
- 5) Naciśnij przycisk „**CLOCK/PRE - SET**”, zaczną migać cyfry minut.
- 6) Obracając „” ustaw minuty w zakresie 0 - 59.
- 7) Naciśnij „**START/QUICK COOK**”, aby zakończyć ustawienie. Po określonym czasie rozlegnie się sygnał dźwiękowy i rozpocznie się gotowanie automatyczne.

**Uwaga:** najpierw musi być ustanowiony czas. W innym przypadku, preselekcja czasu nie działa.

## 10) SZYBKIE GOTOWANIE

- 1) W stanie bezczynności kuchenki, naciśnij „**START/ QUICK COOK**”, aby rozpocząć gotowanie w kuchenke mikrofalowej przy pełnej mocy na 1 minutę. Przy każdym kolejnym naciśnięciu „**START/QUICK COOK**” czas gotowania wzrośnie o 1 minutę. Maksymalny czas to 95 minut.

**UWAGA:** Ta funkcja nie działa w trybie rozmrażania, gotowania automatycznego i gotowania w kilku etapach.

## 11) ROZMRAŻANIE W ZALEŻNOŚCI OD WAGI

- 1) Naciśnij przycisk „**DEFROST**”, na wyświetlaczu pojawi się „dEF1”.
- 2) Obracając „” wybierz wagę w zakresie 100 do 2000 g.
- 3) Naciśnij przycisk „**START/QUICK COOK**”, aby włączyć rozmrażanie. Na wyświetlaczu pojawi się pozostały czas.

## 12) PROPOZYCJE GOTOWANIA AUTOMATYCZNEGO

- 1) Naciśnij przycisk „**AUTO MENU**”, na wyświetlaczu pojawi się „A - 1”.
- 2) Obróć sterownikiem „” w prawo, aby wybrać z menu „A - 1” do „A - 9”.
- 3) Naciśnij przycisk „**AUTO MENU**”, aby potwierdzić wybór.

**Uwaga:** Jeżeli wybierzesz menu „A - 3”, na wyświetlaczu pojawi się „P - 1”.

Obróć sterownikiem „” aby wybrać „P - 1”, „P - 2”, „P - 3” ..... „P - 8”.

Aby potwierdzić naciśnij „**AUTO MENU**”.

- 4) Obracając „” wybierz wagę według tabelki, „g” będzie wyświetlona na wyświetlaczu. Jeżeli został wybrany „A - 3” w tym momencie naciśnij „**AUTO MENU**”, aby wybrać ilość.
- 5) Naciśnij przycisk „**START/QUICK COOK**”, aby rozpocząć gotowanie.





Wybór	Potrawy	Waga	Moc	
A-1	Mięso	150	100 %	
		250		
		350		
		400		
		450		
A-2	Rozgrzewanie	140	100 %	
		210		
		280		
		350		
		420		
		500		
A-3	Wyroby mączne	P-1 Sphagetii	125	100 %
			250	
		P-2 Makarony	125	
			250	
		P-3 Świderki	125	
			250	
		P-4 Sphagetii	125	
			250	
		P-5 Fusilli	125	
	250			
	P-6 Penne	125		
		250		
	P-7 Rigatoni	125		
		250		
	P-8 Farfalle	125		
		250		
A-4	Zupa	1 (około 170 g)	100 %	
		2 (około 250 g)		
		3 (około 340 g)		
A-5	Napój	1 (około 250 g)	100 %	
		2 (około 500 g)		
		3 (około 750 g)		
A-6	Pizza	300	Mikrofale + gorące powietrze	
		400		
A-7	Ziemniaki	1 (około 200 g)	100 %	
		2 (około 400 g)		
		3 (około 600 g)		
A-8	Warzywa	100	100 %	
		200		
		300		
		400		
		500		
A-9	Ryż	100 (+ 270 ml wody)	100 % / 70 %	
		150 (+ 330 ml wody)		
		200 (+ 380 ml wody)		
		250 (+ 450 ml wody)		

### 13) FUNKCJA WYŚWIETLANIA INFORMACJI

- 1) Podczas gotowania naciśnij przycisk „**MICROWAVE**” lub „**GRILL/CONV./COMBI**“, na 3 sekundy pojawi się aktualna moc. Następnie wyświetlacz wróci do poprzedniego stanu.
- 2) Przy ustawieniu preselekcji czasu naciśnij „**CLOCK/PRE - SET**”, aby wyświetlić pozostały czas do włączenia gotowania. Wybrany czas pojawi się na 3 sekundy.
- 3) Podczas gotowania naciśnij przycisk „**CLOCK/PRE - SET**”, aby wyświetlić aktualny czas. Czas będzie pojawiał się na 3 sekundy.

### 14) FUNKCJA BLOKADY DZIECIĘCEJ

**Zamknięcie:** W stanie bezczynności, naciśnij przez 3 sekundy przycisk „**STOP/CLEAR**”. Usłyszysz długi ton wskazujący na włączenie blokady, na wyświetlaczu pojawi się wskaźnik „”.

**Anulowanie blokady:** W stanie blokady, naciśnij przez 3 sekundy przycisk „**STOP/CLEAR**”. Usłyszysz długi ton wskazujący na wyłączenie blokady i wskaźnik „” zgaśnie.

### 15) SPECYFIKACJA

- 1) Podczas włączania przełącznika zabrzmi jeden raz sygnał dźwiękowy.
- 2) Jeżeli w czasie gotowania, otworzysz drzwi, aby kontynuować naciśnij „**START/QUICK COOK**”.
- 3) Jeżeli po ustawieniu żądanej opcji nie naciśniesz w ciągu 5 minut przycisku „**START/QUICK COOK**” będzie wybór anulowany i pojawi się czas.
- 4) Po dostatecznym naciśnięciu przycisków będzie słyszeć sygnał.
- 5) Po zakończeniu gotowania zabrzmi sygnał dźwiękowy pięć razy.

## CZYSZCZENIE

**Przed rozpoczęciem czyszczenia należy upewnić się, że urządzenie jest odłączone od sieci elektrycznej.**

- 1) Po użyciu wyczyścić wnętrze kuchenki lekko nawilżoną szmatką
- 2) Akcesoria umyć zwykłym sposobem w wodzie z mydłem.
- 3) Jeżeli rama drzwiowa, uszczelki i części sąsiednie są zabrudzone, to muszą być ostrożnie wyczyszczone wilgotną szmatką.

## USUWANIE PROBLEMÓW

Normalne	
Kuchenka mikrofalowa zakłóca odbiór sygnału telewizyjnego.	Odbiór sygnału radiowego i telewizyjnego może być zakłócany w trakcie eksploatacji mikrofalówki. Zakłócenia są podobne to tych, które są na skutek działania sprzętu takiego jak mikser, odkurzacz lub suszarka do włosów. To zjawisko jest normalne.
Słabe światło kuchenki.	W trakcie gotowania mikrofalowego o niskiej mocy światło może się zmniejszyć. To zjawisko jest normalne.
Kondensacja pary na drzwiach, gorące powietrze wydobywa się z otworów wentylacyjnych.	Podczas gotowania para może wydobywać się z pokarmu. Przeważna część jest odprowadzana przez otwory wentylacyjne. Część pary może kondensować się w chłodniejszym miejscu takim jak np. drzwiczki kuchenki. To zjawisko jest normalne.
Kuchenka mikrofalowa była przypadkowo włączona bez jedzenia w środku.	Nie wolno włączać pustą (bez obciążenia) kuchenkę mikrofalową. Może spowodować uszkodzenie kuchenki.

Problem	Możliwa przyczyna	Naprawa
Kuchenka nie działa.	(1) Przewód zasilający nie jest dobrze podłączony.	Odłączyć go. Po upływie 10 sek. ponownie włączyć.
	(2) Spalony bezpiecznik lub wyłączył się wyłącznik prądu.	Zastąpić bezpiecznik lub włączyć wyłącznik prądu.
	(3) Problemy z gniazdkiem.	Gniazdo zweryfikuj włączając inne urządzenia elektryczne.
Rúra nehreje.	(4) Drzwiczki nie są dokładnie zamknięte.	Dokładnie zamknąć drzwiczki.
Sklenený tanier vydáva pri prevádzke rúry hluk.	(5) Brudne wałki łożysk na dole kuchenki.	Patrz rozdział „Czyszczenie“ dot. oczyszczenia brudnych części.

## SPECYFIKACJA TECHNICZNA

- Kuchenka mikrofalowa ze stali nierdzewnej
- 3 w 1
- Pojemność kuchenki 28 l
- Moc mikrofal 900 W, moc grillu 1100 W, moc gorącego powietrza 2500 W
- Sterowanie elektroniczne, 10 stopni mocy
- Funkcja rozmrażania
- 9 ustawień automatycznego menu
- Szybki start
- Blokada dziecięca
- Timer 95 min.
- Talerz obrotowy 315 mm
- 24 godzinowy
- Wnętrze ze stali nierdzewnej
- Obudowa ze stali nierdzewnej
- Moc 2500 W
- Głośność < 60 dB
- Napięcie 230 V ~ 50 Hz
- Wymiary 52 x 33,5 x 50 cm
- Waga (NETTO): 19,3 kg

Zmiana specyfikacji technicznej produktu zastrzeżona przez producenta.



**OSTRZEŻENIE:** ABY UNIKNĄĆ NIEBEZPIECZEŃSTWA POŻARU LUB PORAŻENIA PRĄDEM ELEKTRYCZNYM, NIE WOLNO WYSTAWIAĆ SPRZĘTU NA DZIAŁANIE DESZCZU BĄDŹ WILGOCI. URZĄDZENIE ODBIORCZE ZAWSZE WYŁĄCZYĆ Z GNIAZDKA, KIEDY NIE JEST UŻYWANE LUB PRZED NAPRAWĄ.

W URZĄDZENIU NIE MA ŻADNYCH CZĘŚCI, KTÓRE BY MÓGŁ ODBIORCASMODZIELNIE NAPRAWIAĆ. NAPRAWĘ SPRZĘTU NALEŻY ZLECIĆ ODPOWIEDNIO PRZYGOTOWANEMU SERWISU AUTORYZACYJNEMU. URZĄDZENIE ZNAJDUJE SIĘ POD NIEBEZPIECZNYM NAPIĘCIEM.

### **Informacje o ochronie środowiska naturalnego**

Wykonaliśmy to najlepsze, aby obniżyć ilość opakowań i stwierdziliśmy ich łatwe rozdzielanie na 3 materiały: tektura, masa papierowa i rozciągnięty polietylen. Urządzenie to zawiera materiały, które mogą być po demontażu utylizowane wyspecjalizowaną spółką. Prosimy, aby Państwo dotrzymywali miejscowe przepisy dotyczące obchodzenia się z papierami pakowymi, wyładowanymi bateriami i starymi urządzeniami.

### **Likwidacja zużytego sprzętu elektrycznego / elektronicznego oraz utylizacja baterii i akumulatorów**



Ten symbol znajdujący się na produkcie, jego wyposażeniu lub opakowaniu oznacza, że z produktem nie można obchodzić jak z odpadami domowymi. Kiedy urządzenie lub bateria/akumulator będą nadawały się do wyrzucenia prosimy, aby Państwo przewieźli ten produkt na odpowiednie miejsce zbiorcze, gdzie zostanie przeprowadzona jego utylizacja.

Na terenie Unii Europejskiej oraz w innych europejskich krajach znajdują się miejsca zbiórki zużytych urządzeń elektrycznych i elektronicznych oraz baterii i akumulatorów. Dzięki zapewnieniu właściwej utylizacji produktów mogą

Państwo zapobiec możliwym negatywnym skutkom dla środowiska naturalnego i ludzkiego zdrowia. Mogłyby one wystąpić w wypadku nieodpowiedniego postąpienia z odpadami elektronicznymi i elektrycznymi lub zużytymi bateriami i akumulatorami. Utylizacja materiałów pomaga chronić źródła naturalne. Z tego powodu, prosimy nie wyrzucać starych elektrycznych i elektronicznych urządzeń oraz akumulatorów i baterii razem z odpadami domowymi.

Aby uzyskać więcej informacji o sposobach utylizacji starych urządzeń, należy skontaktować się z władzami lokalnymi, przedsiębiorstwem zajmującym się utylizacją odpadów lub sklepem, w którym został produkt kupiony.

Dear customer, thank you for purchasing our product. Please read the operating instructions carefully before putting the appliance into operation and keep the instructions including the warranty, the receipt and, if possible, the box with the internal packing.

## GENERAL SAFETY INSTRUCTIONS

- The appliance is designed exclusively for private use and for the envisaged purpose. This appliance is not fit for commercial use. Do not use it outdoors (except if it is designed to be used outdoors). Keep it away from sources of heat, direct sunlight, humidity (never dip it into any liquid) and sharp edges. Do not use the appliance with wet hands. If the appliance is humid or wet, unplug it immediately. Do not put it in water.
- When cleaning or putting it away, switch off the appliance and always pull out the plug from the socket (pull on the plug, not the cable) if the appliance is not being used and remove the attached accessories.
- Do not operate the machine without supervision. If you should leave the workplace, always switch the machine off or remove the plug from the socket (pull the plug itself, not the lead).
- To protect children from the dangers posed by electrical appliances, make sure that the cable is hanging low and that children do not have access to the appliance.
- Check the appliance and the cable for damage on a regular basis. Do not use the appliance if it is damaged.
- Do not try to repair the appliance on your own. Always contact an authorized technician. To avoid the exposure to danger, always have a faulty cable be replaced only by the manufacturer, by our customer service or by a qualified person and with a cable of the same type.
- Use only original spare parts.
- This appliance is not intended for use by persons (including children) with reduced physical. Sensory or mental capabilities, or lack of experience and knowledge, unless they have been given supervision or instruction concerning use of the appliance by a person responsible for their safety.
- Children should be supervised to ensure that they do not play with the appliance.
- Pay careful attention to the following "Special Safety Instructions for this unit".

## SPECIAL SAFETY INSTRUCTIONS FOR THIS UNIT

### PRECAUTIONS TO AVOID POSSIBLE EXPOSURE TO EXCESSIVE MICROWAVE ENERGY

- a) Do not attempt to operate this oven with the door open since this can result in harmful exposure to microwave energy. It is important not to break or tamper with the safety interlocks.
- b) Do not place any object between the oven front face and the door or allow soil or cleaner residue to accumulate on sealing surfaces.
- c) **WARNING:** If the door or door seals are damaged, the oven must not be operated until it has been repaired by a competent person.

## IMPORTANT SAFETY INSTRUCTIONS

**ADDENDUM:** If the apparatus is not maintained in a good state of cleanliness, its surface could be degraded and affect the lifespan of the apparatus and lead to a dangerous situation.

### Warning

- 1) Liquids and other foods must not be heated in sealed containers since they are liable to explode.
- 2) It is hazardous for anyone other than a competent person to remove a cover which gives protection against exposure to microwave energy.
- 3) Only allow children to use the oven without supervision when adequate instructions have been given so that the child is able to use the oven in a safe way and understand the hazards of improper use.
- 4) Microwave heating of beverages can result in delayed eruptive boiling, therefore take care when handling the container.
- 5) Only use utensils suitable for use in microwave ovens.
- 6) The oven should be cleaned regularly and any food deposits should be removed.
- 7) Read and follow the specific: **"PRECAUTIONS TO AVOID POSSIBLE EXPOSURE TO EXCESSIVE MICROWAVE ENERGY"**.
- 8) When heating food in plastic or paper containers, keep an eye on the oven due to the possibility of ignition.
- 9) If smoke is observed, switch off or unplug the appliance and keep the door closed in order to stifle any flames.
- 10) Do not overcook food.
- 11) Do not use the oven cavity for storage purposes.  
Do not store items, such as bread, cookies, etc. inside the oven.
- 12) Remove wire twist-ties and metal handles from paper or plastic containers/bags before placing them in the oven.
- 13) Install and locate this oven only in accordance with the installation instructions provided. To reduce the risk of fire, electric shock, injury to person or exposure to excessive microwave oven energy when using your appliance, follow basic precautions, including the following:
- 14) Eggs in the shell and whole hard-boiled eggs should not be heated in microwave ovens since they may explode, even after microwave heating has ended.
- 15) Use this appliance only for its intended uses as described in manual.
- 16) Do not use corrosive chemicals or vapors in this appliance.  
This oven is especially designed to heat. It is not designed for industrial or laboratory use.
- 17) The contents of feeding bottles and baby food jars shall be stirred or shaken and the temperature checked before consumption, in order to avoid burns.
- 18) Failure to maintain the oven in a clean condition could lead to deterioration of the surface that could adversely affect the life of the appliance and possibly result in a hazardous situation.
- 19) Do not use this oven near water, in a wet basement or near a swimming pool.
- 20) The temperature of accessible surfaces may be high when the appliance is operating.  
Keep cord away from heated surface, and do not cover any events on the oven.
- 21) Do not let cord hang over edge of table or counter.

## TO REDUCE THE RISK OF INJURY TO PERSONA GROUNDING INSTALLATION

### DANGER

Electric Shock Hazard Touching some of the internal components can cause serious personal injury or death. Do not disassemble this appliance.

### WARNING

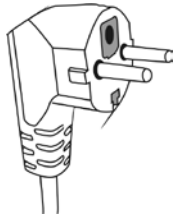

Two - round  
- pin plug

This appliance must be grounded. In the event of an electrical short circuit, grounding reduces the risk of electric shock by providing an escape wire for the electric current. This appliance is equipped with a cord having a grounding wire with a grounding plug. The plug must be plugged into an outlet that is properly installed and grounded.

Consult a qualified electrician or serviceman if the grounding instructions are not completely understood or if doubt exists as to whether the appliance is properly grounded. If it is necessary to use an extension cord, use only a 3 - wire extension cord.

- 1) A short power-supply cord is provided to reduce the risks resulting from becoming entangled in or tripping over a longer cord.
- 2) If a long cord set or extension cord is used.
  - The marked electrical rating of the cord set or extension cord should be at least as great as the electrical rating of the appliance.
  - The extension cord must be a groundingtype 3-wire cord.
  - The long cord should be arranged so that it will not drape over the counter top or tabletop where it can be pulled on by children or triplex over unintentionally.

### CAUTION

#### Personal Injury Hazard

It is hazardous for anyone other than a competent person to carry out any service or repair operation that involves the removal of a cover which gives protection against exposure to microwave energy.

### UTENSIL

See the instructions on "Materials you can use in microwave oven or to be avoided in microwave oven." There may be certain non-metallic utensils that are not safe to use for microwaving. If in doubt, you can test the utensil in question following the procedure below.

#### Utensil Test:

- 1) Fill a microwave-safe container with 1 cup of cold water (250ml) along with the utensil in question.
- 2) Turn on maximum power for 1 minute.
- 3) Carefully feel the utensil. If the empty utensil is warm, do not use it for microwave cooking.
- 4) Do not exceed 1 minute cooking time.
- 5) Take out the utensil from the microwave oven.

### IMPORTANT:

This test and following instructions are meant for kitchenware and cooking in the microwave! You can use regular baking and cooking kitchenware for classic ovens during combi. cooking or grilling in our microwave. Do not use kitchenware that is not made from heat-resistant materials (such as plastic, paper, wood...)

## CAUTION!

During combination cooking, the microwave cooking takes turns with grill cooking. In this case, it is necessary to choose kitchenware that is acceptable for both cooking methods. This means, that the kitchenware for combination cooking must be suitable for microwave cooking as well as heat-resistant for grill cooking (for example glass or china kitchenware).

### Materials you can use in microwave oven

UTENSILS	REMARKS
<b>Aluminum foil</b>	Shielding only. Small smooth pieces can be used to cover thin parts of meat or poultry to prevent overcooking. Arcing can occur if foil is too close to oven walls. The foil should be at least 1 inch (2.5 cm) away from oven walls.
<b>Browning dish</b>	Follow manufacturer's instructions. The bottom of browning dish must be at least 3/16 inch (5mm) above the turntable. Incorrect usage may cause the turntable to break.
<b>Dinnerware</b>	Microwave-safe only. Follow manufacturer's instructions. Do not use cracked or chipped dishes.
<b>Glassjar</b>	Always remove lid. Use only to heat food until just warm. Most glass jars are not heat resistant and may break.
<b>Glassware</b>	Heat-resistant oven glassware only. Make sure there is no metallic trim. Do not use cracked or chipped dishes.
<b>Oven cooking bags</b>	Follow manufacturer's instructions. Do not close with metal tie. Make slits to allow steam to escape.
<b>Paper plates and cups</b>	Use for short-term cooking/warming only. Do not leave oven unattended while cooking.
<b>Paper towels</b>	Use to cover food for reheating and absorbing fat. Use with pervision for a short-term cooking only.
<b>Parchment paper</b>	Use as a cover to prevent splattering or a wrap for steaming.
<b>Plastic</b>	Microwave-safe only. Follow the manufacturer's instructions. Should be labeled "Microwave Safe". Some plastic containers soften, as the food inside gets hot. "Boiling bags" and tightly closed plastic bags should be slit, pierced or vented as directed by package.
<b>Plastic wrap</b>	Microwave-safe only. Use to cover food during cooking to retain moisture. Do not allow plastic wrap to touch food.
<b>Thermometers</b>	Microwave-safe only (meat and candy thermometers).
<b>Wax paper</b>	Use as a cover to prevent splattering and retain moisture.



## Materials to be avoided in microwave oven

UTENSILS	REMARKS
Aluminum tray	May cause arcing. Transfer food into microwave - safe dish.
Food carton with metal handle	May cause arcing. Transfer food into microwave - safe dish.
Metal or metal-trimmed utensils	Metal shields the food from microwave energy. Metal trim may cause arcing.
Metal twist ties	May cause arcing and could cause a fire in the oven.
Paper bags	May cause a fire in the oven.
Plastic foam	Plastic foam may melt or contaminate the liquid inside when exposed to high temperature.
Wood	Wood will dry out when used in the microwave oven and may split or crack.

## DESCRIPTION OF THE CONTROLS

Your oven comes with the following accessories:

Glass tray	1
Turntable ring assembly	1
Instruction Manual	1

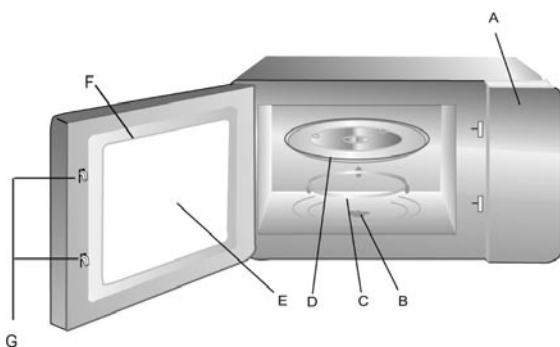

- A) Control panel
- B) Turntable shaft
- C) Turntable ring assembly
- D) Glass tray
- E) Observation window
- F) Door assembly
- G) Safety interlock system - Shut off oven power if the door is opened during operation.

## TURNTABLE INSTALLATION

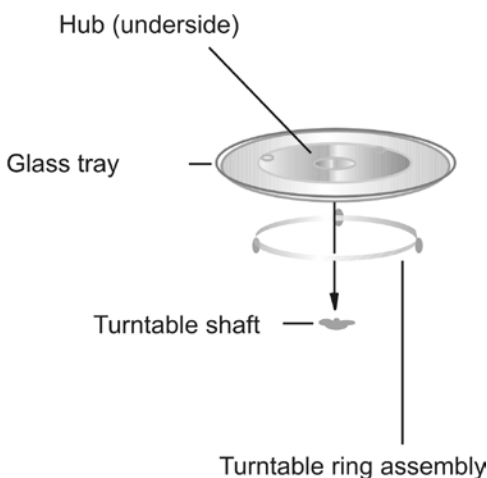

- a) Open the oven door and insert the turntable ring. Put the glass tray on the top of the turntable ring, so that the central point of the glass tray sits on the turntable shaft at the bottom of the oven.
- b) Never place the glass tray upside down. The glass tray should be restricted.
- c) Both glass tray and turntable ring assembly must always be used during cooking,
- d) All food and containers of food are always placed on the glass tray for cooking.
- e) If glass tray or turntable ring assembly cracks or breaks, contact nearest authorized service center.

# INSTRUCTION FOR USE

## Installation

Take microwave oven out of the box. Remove all packing material and accessories empty the inside of the oven. Examine the oven for any damage such as dents or broken door. Do not install if oven is damaged.

**Cabinet:** Remove any protective film found on the microwave oven cabinet surface. Do not remove the light brown Mica cover that is attached to the oven cavity to protect the magnetron.

- 1) Select a level surface that provide enough open space for the intake and outlet vents.
- 2) **minimum clearance of 3.0 inches (7.5cm) is required between the oven and any adjacent walls. One side must be open.**

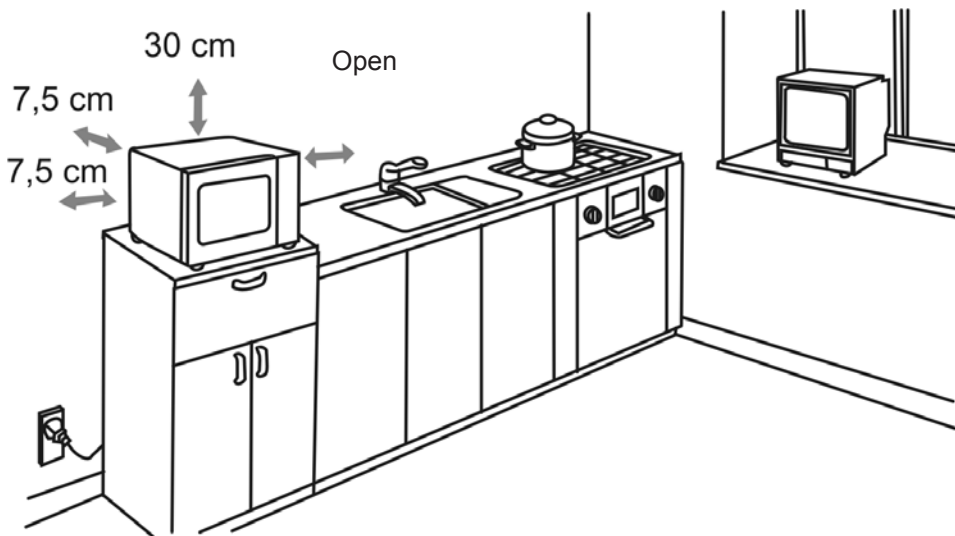

- 3) - Leave a minimum clearance of 12 inches (30cm) above the oven.  
- Do not remove the legs from the bottom of the oven.  
- Blocking the intake and outlet openings can damage the oven.  
- Place the oven as far away from radios and TV as possible.  
Operation of microwave oven may cause interference to your radio or TV reception.
- 4) Plug your oven into a standard household outlet. Be sure the voltage and the frequency is the same as the voltage and the frequency on the rating label.

**WARNING:** Do not install oven over a range cooktop or other heat-producing appliance. If installed near or over a heat source, the oven could be damaged and the warranty would be void.

**The accessible surface may be hot during operation.**



**Don't touch on !**

## CONTROL

### 1) CLOCK SETTING

When the microwave oven is electrified, the oven will display "0:00", buzzer will ring once.

1. Press "**CLOCK/PRE - SET**", the hour figure flash.
2. Turn "👉" to adjust the hour figures, the input time should be within 0 - 23.
3. Press "**CLOCK/PRE - SET**", the minute figures will flash.
4. Turn "👉" to adjust the minute figures, the input time should be within 0 - 59.
5. Press "**CLOCK/PRE - SET**" to finish clock setting. ":" will flash.

**Note:**

- 1) If the clock is not set, it would not function when powered.
- 2) During the process of clock setting, if you press "**STOP/CLEAR**", the oven will go back to the previous status automatically.

### 2) MICROWAVE COOKING

- 3) Press the "**MICROWAVE**" key once, and "P100" display. Turn "👉" to select the microwave power from 100% to 10%. "P100", "P80", "P70", "P60", "P50", "P40", "P30", "P20", "P10" will display in order.
- 4) Press "**MICROWAVE**" to confirm.
- 5) Turn "👉" to adjust the cooking time. (The time setting should be 0:05- 95:00.)
- 6) Press "**START/QUICK COOK**" to start cooking.

**NOTE:** the step quantities for the adjustment time of the coding switch are as follow:

0 - 1 min.	:	5 seconds
1 - 5 min.	:	10 seconds
5 - 10 min.	:	30 seconds
10 - 30 min.	:	1 minutes
30 - 95 min.	:	5 minutes

### 11 power levels are available.

Level	10	9	8	7	6	5	4	3	2	1	0
Power	100%	90%	80%	70%	60%	50%	40%	30%	20%	10%	0%
Display	P100	P90	P80	P70	P60	P50	P40	P30	P20	P10	P00

### 3) GRILL COOKING

- 1) Press the "GRILL/CONV./COMBI." key once, and "G - 1" display.
- 2) Press "GRILL/CONV./COMBI." to confirm.
- 3) Turn "👉" to adjust the cooking time. (The time setting should be 0:05 - 95:00.)
- 4) Press "START/QUICK COOK" to start cooking.

**Note:** If half the grill time passes, the oven pause and sound twice to tell you to turn the food over. In order to have a better effect of grilling food, you should turn the food over, close the door, and then press "START/QUICK COOK" to continue cooking. If no operation, the oven will wait one minute and work automatically.

### 4) COMBINATION COOKING (MICROWAVE+GRILL)

- 1) Press the "GRILL/CONV./COMBI." key once, and "G - 1" display.
- 2) Turn "👉" to select the combination way. Stop turning when "G - 2", "G - 3" displays.
- 3) Press "GRILL/CONV./COMBI." to confirm.
- 4) Turn "👉" to adjust the cooking time. (The time setting should be 0:05 - 95:00.)
- 5) Press "START/QUICK COOK" to start cooking.

#### Note: instructions

Instructions	Display	Microwave	Grill
1	G - 1	0 %	100 %
2	G - 2	36 %	64 %
3	G - 2	55 %	45 %

### 5) COMBINATION COOKING (MICROWAVE+CONVECTION)

- 1) Press the "GRILL/CONV./COMBI." key once, and "G - 1" display.
- 2) Turn "👉" to select the combination way. Stop turning when "C - 1", "C - 2", "C - 3" and "C-4" displays.
- 3) Press "GRILL/CONV./COMBI." to confirm.
- 4) Turn "👉" to adjust the cooking time. (The time setting should be 0:05 - 95:00.)
- 5) Press "START/QUICK COOK" to start cooking.

#### Note: Combination instructions

Instructions	Display	Microwave	Convection
1	C - 1	60 %	40 %
2	C - 2	50 %	50 %
3	C - 2	40 %	60 %
4	C - 4	27 %	73 %

## 6) CONVECTION COOKING(WITH PREHEATING FUNTION)

The convection cooking can let you to cook the food as a traditional oven. Microwave is not used. It is recommended that you should preheat the oven to the appropriate temperature before placing the food in the oven.

1) Press the "GRILL/CONV./COMBI." key once, "G - 1" flash.

2) Turn "👉" to select the convection function.

**Note:** the temperature can be chosen from 50 degrees to 240 degrees.

3) Press the "GRILL/CONV./COMBI." to confirm the temperature.

4) Press the "START/QUICK COOK" to start preheating.

When the preheating temperature arrives, the buzzer will sound twice to remind you to put the food into the oven. And the preheated temperature is displayed and flash.

## 7) CONVECTION COOKING (WITHOUT PRE - HEATING FUNCTION)

1) Press the "GRILL/CONV./COMBI." key once, "G - 1" flash.

2) Turn "👉" to select the convection function.

**Note:** the temperature can be chosen from 50 degrees to 240 degrees.

3) Press the "GRILL/CONV./COMBI." to confirm the temperature

4) Turn "👉" to adjust the cooking time. (The maximum setting time is 95 minutes.)

5) Press the "START/QUICK COOK" key to start cooking.

## 8) MULTI-STAGE COOKING

Three stages can be maximumly set. If one stages is defrosting, it should be put in the first stage. The buzzer will ring once after each stage and the next stage will begin.

**Note:** Auto menu and preheating cannot be set as one of the multi-stage.

**Example:** if you want to defrost the food of 500g, then to cook with 80% microwave power for 7 minutes. The steps are as following:

1) Press "DEFROST" once, the screen will display "dEF1";

2) Turn "👉" to adjust the defrost weight of 500g;

3) Press "MICROWAVE" once;

4) Turn "👉" to choose 80% microwave power till "P80" display;

5) Press "MICROWAVE" to confirm;

6) Turn "👉" to adjust the cooking time of 7 minutes;

7) Press "START/QUICK COOK" to start cooking.

## 9) PRE-SET FUNCTION

- 1) Set the clock first. (Consult the instruction of clock setting.)
- 2) Input the cooking program. Three stages can be set at most. Defrosting should not be set in preset function. Auto menu can be set single stage only.

**Example:** if you want to cook with 80% microwave power for 7 minutes.

- Press "**MICROWAVE**" once;
- Turn "👤" to choose 80% microwave power till "P80" display;
- Press "**MICROWAVE**" to confirm;
- Turn "👤" to adjust the cooking time of 7 minutes;

After the above steps, please do not press "**START/QUICK COOK**". Then do as following:

- 3) Press "**CLOCK/PRE-SET**", current time displays and the hour figures flash.
- 4) Turn "👤" to adjust the hour figures, the input time should be within 0 - 23.
- 5) Press "**CLOCK/PRE-SET**", the minute figures will flash.
- 6) Turn "👤" to adjust the minute figures, the input time should be within 0 - 59.
- 7) Press "**START/QUICK COOK**" to finish setting. ":" will light, buzzer will ring twice when the time arrives, then cooking will start automatically.

**Note:** clock must be set first. Otherwise, pre-set function will not work.

## 10) SPEEDY COOKING

- 1) In waiting state, press „START/QUICK COOK“ key to cook with 100% power level for 1 minute. Each press on the same key can increase 1 minute. The maximum cooking time is 95 minutes.

**Note:** this function cannot work under defrost, auto menu and multi - stage cooking.

## 11) DEFROST BY WEIGHT

- 1) Press "**DEFROST**" pad once, the oven will display "dEF1".
- 2) Turn "👤" to select the weight of food. At the same time, "g" will light. The weight should be 100 - 2000g.
- 3) Press "**START/QUICK COOK**" key to start defrosting.

## 12) AUTO MENU

- 1) Press "AUTO MENU", "A - 1" displays.
- 2) Turn "👤" right to choose the function wanted, and "A - 1", "A - 2", "A - 3"...."A - 9" will be displayed.
- 3) Press "**AUTO MENU**" to confirm the menu you need.  
Note: If the selected menu is A - 3, "P - 1" displays. Turn „,“ to choose "P - 1", "P - 2", "P - 3"...."P - 8". Then press "**AUTO MENU**" to confirm.
- 4) Turn "👤" to choose the weight of menu, and „g“ indicator will light.  
If the selected menu is A - 3, at this time, press "**AUTO MENU**" to choose the time of half pipe.
- 5) Press "**START/QUICK COOK**" to start cooking.

Menu	Food	Weight (g)	Power	
A-1	Meat	150	100 %	
		250		
		350		
		400		
		450		
A-2	Reheat	140	100 %	
		210		
		280		
		350		
		420		
		500		
A-3	Pasta	P-1 Spaghetтини	125	100 %
			250	
		P-2 Macaroni	125	
			250	
		P-3 Shipli	125	
			250	
		P-4 Spaghetti	125	
			250	
		P-5 Fusilli	125	
			250	
P-6 Penne Rigate	125			
	250			
P-7 Rigatoni	125			
	250			
P-8 Farfalle	125			
	250			
A-4	Soup	1 (about 170 g)	100 %	
		2 (about 250 g)		
		3 (about 340 g)		
A-5	Beverage	1 (about 250 g)	100 %	
		2 (about 500 g)		
		3 (about 750 g)		
A-6	Pizza	300	Micro. + Convec.	
		400		
A-7	Potato	1 (about 200 g)	100 %	
		2 (about 400 g)		
		3 (about 600 g)		
A-8	Vegetable	100	100 %	
		200		
		300		
		400		
		500		
A-9	Rice	100 (add 270 ml water)	100 % / 70 %	
		150 (add 330 ml water)		
		200 (add 380 ml water)		
		250 (add 450 ml water)		

### 13) INQUIRING FUNCTION

- 1) In cooking state, press "**MICROWAVE**" or "**GRILL/CONV./ COMBI.**"  
The current power will be displayed for 2 - 3 seconds.
- 2) In pre-set state, press "**CLOCK/PRE - SET**" to inquire the time for delay start cooking.  
The pre-set time will flash for 2 - 3 seconds, then the oven will turn back to the clock display.
- 3) During cooking state, press "**CLOCK/PRE - SET**" to check the current time.  
It will be displayed for 2 - 3 seconds.

### 14) LOCK - OUT FUNCTION FOR CHILDREN

Lock: In waiting state, press "**STOP/CLEAR**" for 3 seconds, there will be a long "beep" denoting entering into the children - lock state and "●" indicator will light.

LED will display current time or 0:00.

Lock quitting: In locked state, press "**STOP/CLEAR**" for 3 seconds, there will be a long „beep“ denoting that the lock is released, and "●" indicator will disappear.

### 15) SPECIFICATION

- 1) The buzzer will sound once when turning the knob at the beginning;
- 2) "**START/QUICK COOK**" must be pressed to continue cooking if the door is opened during cooking;
- 3) Once the cooking programme has been set, "**START/QUICK COOK**" is not pressed in 5 minutes. The current time will be displayed. The setting will be cancelled.
- 4) The buzzer sounds once by efficient press, inefficient press will be no response.
- 5) The buzzer will sound five times to remind you when cooking is finished.

## CLEANING

**Be sure to disconnect the oven from the power supply.**

- 1) Clean the inside of the oven after using with a slightly damp cloth.
- 2) Clean the accessories in the usual way in soapy water.
- 3) The door frame and seal and neighbouring parts must be cleaned carefully with a damp cloth when they are dirty.



## TROUBLE SHOOTING

Normal	
Microwave oven interfering TV reception.	Radio and TV reception may be interfered when microwave oven operating. It is similar to the interference of small electrical appliances, like mixer, vacuum cleaner and electric fan. It is normal.
Dim oven light.	In low power microwave cooking, oven light may become dim. It is normal.
Steam accumulating on door, hot air out of vents.	In cooking, steam may come out of food. Most will get out from vents. But some may accumulate on cool place like oven door. It is normal.
Oven started accidentally with no food in.	It is forbidden to run the unit without any food inside. It is very dangerous.

Trouble	Possible cause	Remedy
Oven can not be started.	(1) Power cord not plugged in tightly.	Unplug. Then plug again after 10 seconds.
	(2) Fuse blowing or circuit breaker works.	Replace fuse or with other electrical appliances.
	(3) Trouble with outlet.	Test outlet with other electrical appliances.
Oven does not heat.	(4) Door not closed well.	Close door well.
Glass turntable makes noise when microwave oven operates.	(5) Dirty roller rest and oven bottom.	Refer to "Cleaning" to clean dirty parts.

## TECHNICAL SPECIFICATIONS

- Microwave oven - 3 in 1, microwaves + grill + convection
- Stainless steel
- Oven capacity 28 l
- Microwave output 900 W, grill output 1100 W, convection output 2500 W
- Electronic operating, 10 microwave power levels
- Defrost function
- 9 automatic menu
- Quick start
- Children safety fuse
- 95 Min. Timer, turntable diameter 315 mm
- 24 - hours clock
- Stainless steel cavity
- Stainless steel housing
- Power drain: 2500 W
- Noise level < 60 dB
- Power: 230 V ~ 50 Hz
- Size (W x H x L): 52 x 33,5 x 50 cm
- Weight (NETTO): 19,3 kg

**We reserve the right to change technical specifications.**



**WARNING:** Do not use this product near water, in wet areas to avoid fire or injury of electric current. Always turn off the product when you don't use it or before a revision. There aren't any parts in this appliance which are repairable by consumer. Always appeal to a qualified authorized service. The product is under a dangerous attention.

### **Old electrical appliances, used batteries and accumulators disposal**

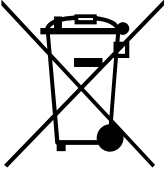

This symbol appearing on the product, on the product accessories or on the product packing means that the product must not be disposed as household waste. When the product/ battery durability is over, please, deliver the product or battery (if it is enclosed) to the respective collection point, where the electrical appliances or batteries will be recycled. The places, where the used electrical appliances are collected, exist in the European Union and in other European countries as well. By proper disposal of the product you can prevent possible negative impact on environment and human health, which might otherwise occur as a consequence of improper manipulation with the product or battery/ accumulator. Recycling of materials contributes to protection of natural resources. Therefore, please, do not throw the old electrical appliances and batteries/ accumulators in the household waste. Information, where it is possible to leave the old electrical appliances for free, is provided at your local authority, at the store where you have bought the product. Information, where you can leave the batteries and accumulators for free, is provided to you at the store, at your local authority.

## ZÁRUČNÍ LIST

### ZÁRUČNÍ PODMÍNKY

Na výrobek uvedený v tomto záručním listu je poskytována záruka po dobu 24 měsíců od data prodeje spotřebiteli .

Záruka se vztahuje na poruchy a závady, které v průběhu záruční doby vznikly chybou výroby nebo vadou použitých materiálů.

Výrobek je možno reklamovat u prodejce, který výrobek prodal spotřebiteli nebo v autorizovaném servisu.

Při reklamaci je nutné předložit: reklamovaný výrobek, originální nákupní doklad, ve kterém je zřetelně uveden typ výrobku a jeho datum prodeje spotřebiteli, případně tento řádně vyplněný záruční list.

Záruka platí pouze tehdy, je-li výrobek používán podle návodu k obsluze a připojen na správné síťové napětí.

Spotřebitel ztrácí nárok na záruční opravu nebo bezplatný servis v případě:

- zásahu do přístroje neoprávněnou osobou.
- nesprávné nebo neodborné montáže výrobku
- poškození přístroje vlivem živelné pohromy.
- používání výrobku pro jiné účely, než je obvyklé.
- používání výrobku k profesionální či jiné výdělečné činnosti.
- používání výrobku s jiným než doporučeným příslušenstvím
- nesprávné údržby výrobku
- nepravidłného čištění výrobků zejména v případě, kdy je závada způsobena zbytky potravin, vlasů, domovního prachu nebo jiných nečistot.
- vystavení výrobku nepříznivému vnějšímu vlivu, zejména vniknutím cizích předmětů nebo tekutin (včetně elektrolytu z baterií) dovnitř.
- mechanického poškození výrobku způsobeného nesprávným používáním výrobku nebo jeho pádem

Pokud zboží při uplatňování vady ze strany spotřebitele bude zasíláno poštou nebo přepravní službou, musí být zabaleno v obalu vhodném pro přepravu tak, aby se zabránilo poškození výrobku přepravou.

Dovozce do ČR: **HP TRONIC Ústí nad Labem, spol. s r. o.**, Prštné Kútiky 637, Zlín, tel: 577 055 555

Aktuální seznam servisních středisek naleznete na: [www.hyundai-electronics.cz](http://www.hyundai-electronics.cz)

Typ výrobku: **MWEGH 281S**

Datum prodeje:

Výrobní číslo:

Razítko a podpis prodávajícího:



**ZÁRUČNÉ PODMIENKY**

Na výrobok uvedený v tomto záručnom liste je poskytovaná záruka na dobu 24 mesiacov od dátumu predaja spotrebiteľovi.

Záruka sa vzťahuje na poruchy a chyby, ktoré v priebehu záručnej doby vznikli chybou výroby alebo chybou použitých materiálov.

Výrobok je možné reklamovať u predajcu, ktorý výrobok predal spotrebiteľovi alebo v autorizovanom servise.

Pri reklamácii je nutné predložiť: reklamovaný výrobok, originálny nákupný doklad, v ktorom je zreteľne uvedený typ výrobku a jeho dátum predaja spotrebiteľovi prípadne tento riadne vyplnený záručný list.

Záruka platí iba vtedy, ak je výrobok používaný podľa návodu na obsluhu a pripojený na správne sieťové napätie.

Spotrebiteľ stráca nárok na záručnú opravu alebo bezplatný servis najmä v prípade:

- zásahu do prístroja neoprávnenou osobou.
- nesprávnej alebo neodbornej montáže výrobku
- poškodenia prístroja vplyvom živeľnej pohromy.
- používania výrobku pre účely pre ktoré nie je určený.
- používania výrobku na profesionálne či iné zárobkové činnosti.
- používania výrobku s iným než doporučeným príslušenstvom
- nesprávnej údržby výrobku
- nepravidelného čistenia výrobku najmä v prípade, kedy je porucha spôsobená zvyškami potravín, vlasov, domového prachu alebo iných nečistôt.
- vystavenia výrobku nepriaznivému vonkajšiemu vplyvu, najmä vniknutím cudzích predmetov alebo tekutín (vrátane elektrolytu z batérií) dovnútra.
- mechanického poškodenia výrobku spôsobeného nesprávnym používaním výrobku alebo jeho pádom

Pokiaľ výrobok pri uplatňovaní poruchy zo strany spotrebiteľa bude zasielaný poštou alebo prepravnou službou, musí byť zabalený v obale vhodnom pre prepravu tak, aby sa zabránilo poškodeniu výrobku prepravou.

Dovozca do SR: **ELEKTROSPED, a.s.**, Bajkalská 25, 827 18 Bratislava

Aktuálny zoznam servisných stredísk nájdete na: **[www.hyundai-electronics.cz](http://www.hyundai-electronics.cz)**

Typ prístroja: **MWEGH 281S**

Dátum predaja:

Výrobné číslo:

Pečiatka a podpis predajca:



## KARTA GWARANCYJNA

### WARUNKI GWARANCJI

- 1) Niniejsza gwarancja dotyczy produktów produkowanych pod marką HYUNDAI, zakupionych w sklepach na terytorium Rzeczypospolitej Polskiej.
- 2) Okres gwarancji wynosi 24 miesiące od daty zakupu uwidocznionej na karcie gwarancyjnej.
- 3) Naprawy gwarancyjne odbywają się na koszt Gwaranta we wskazanym przez Gwaranta Autoryzowanym Zakładzie Serwisowym
- 4) Gwarancją objęte są wady produktu spowodowane wadliwymi częściami i/ lub defektami produkcyjnymi.
- 5) Gwarancja obowiązuje pod warunkiem dostarczenia do Autoryzowanego Zakładu Serwisowego urządzenia w kompletnym opakowaniu albo w opakowaniu gwarantującym bezpieczny transport wraz z kompletem akcesoriów oraz z poprawnie i czytelnie wypełnioną kartą gwarancyjną i dowodem zakupu (paragon, faktura VAT, etc.)
- 6) Autoryzowany Zakład Serwisowy może odmówić naprawy gwarancyjnej jeśli Karta Gwarancyjna nosić będzie widoczne ślady przeróbek, jeżeli numery produktów okażą się inne niż wpisane w karcie gwarancyjnej a także jeśli numer dokumentu zakupu oraz data zakupu na dokumencie różnią się z danymi na Karcie Gwarancyjnej.
- 7) Usterki ujawnione w okresie gwarancji będą usunięte przez Autoryzowany Zakład Serwisowy w terminie 14 dni roboczych od daty przyjęcia produktu do naprawy przez zakład serwisowy, termin ten może być przedłużony do 21 dni roboczych w przypadku konieczności sprowadzenia części zamiennych z zagranicy .
- 8) Gwarancją nie są objęte:
  - wadliwe działanie lub uszkodzenie spowodowane niewłaściwym użytkowaniem lub użytkowaniem niezgodnym z instrukcją obsługi i przepisami bezpieczeństwa
  - zużycie towaru nad zakres zwykłego użytkowania (zwłaszcza jeżeli był wykorzystywany do profesjonalnej lub innej czynności zarobkowej)
  - uszkodzenia spowodowane czynnikami zewnętrznymi (w tym: wylądowaniami atmosferycznymi, przepięciami sieci elektrycznej, środkami chemicznymi, czynnikami termicznymi) i działaniem osób trzecich
  - uszkodzenia powstałe w wyniku podłączenia urządzenia do niewłaściwej instalacji współpracującej z produktem
  - uszkodzenia powstałe w wyniku zalania wodą, użycia nieodpowiednich baterii (np. ładowanych powtórnie baterii nie będących akumulatorami)
  - produkty nie posiadające wypełnionej przez Sprzedawcę Karty Gwarancyjnej
  - produkty z naruszoną plombą gwarancyjną lub wyraźnymi oznakami ingerencji przez osoby trzecie (nie będące Autoryzowanym Zakładem Serwisowym lub nie działające w jego imieniu i nie będące przez niego upoważnionymi)
  - kable przyłączeniowe, słuchawki (z zastrzeżeniem pkt. 2), baterie
  - uszkodzenia powstałe wskutek niewłaściwej konserwacji urządzenia
  - uszkodzenia powstałe w wyniku zdarzeń losowych (np. powódź, pożar, klęski żywiołowe, wojna, zamieszki, inne nieprzewidziane okoliczności)
  - czynności związane ze zwykłą eksploatacją urządzenia (np. wymiana baterii)
  - **uszkodzenia (powodujące np. brak odpowiedzi urządzenia lub jego nie włączanie się) powstałe wskutek wgrania nieautoryzowanego oprogramowania.**
- 9) Jeżeli Autoryzowany Zakład Serwisowy stwierdzi, iż przyczyną awarii urządzenia są przypadki wymienione w pkt. 8 lub nie stwierdzi żadnego uszkodzenia, koszty serwisu oraz transportu urządzenia do Autoryzowanego Zakładu Serwisowego pokrywa nabywca.
- 10) W wypadku wystąpienia wypadków wymienionych w pkt. 8 Autoryzowany Zakład Serwisowy wyceni naprawę urządzenia i na życzenie klienta może dokonać naprawy odpłatnej. Uszkodzenia urządzenia powstałe w wyniku wypadków opisanych



w pkt. 8 powodują utratę gwarancji.

- 11) Wszelkie wadliwe produkty lub ich części, które zostały w ramach naprawy gwarancyjnej wymienione na nowe, stają się własnością Gwaranta.
- 12) W wypadku gdy naprawa urządzenia jest niemożliwa lub spowodowałaby przekroczenie terminów określonych w pkt. 7 Gwarant może wymienić Klientowi urządzenie na nowe o takich samych lub wyższych parametrach. W razie niedostarczenia urządzenia w komplecie Gwarant może dokonać zwrotu zapłaconej ceny jednak wówczas jest upoważniony do odjęcia kosztu części zużytych lub nie dostarczonych przez użytkownika (np. baterii, słuchawek, zasilacza) wraz z reklamowanym urządzeniem.
- 13) Okres gwarancji przedłuża się o czas przebywania urządzenia w Autoryzowanym Zakładzie Serwisowym.
- 14) W wypadku utraty karty gwarancyjnej nie wydaje się jej duplikatu.
- 15) Producent może uchylić się od dotrzymania terminowości usługi gwarancyjnej gdy zaistnieją zakłócenia w działalności firmy spowodowane nieprzewidywalnymi okolicznościami (tj. niepokoje społeczne, klęski żywiołowe, ograniczenia importowe itp).
- 16) Gwarancja nie wyklucza, nie ogranicza ani nie zawiesza praw konsumenta wynikających z niezgodności towaru z umową sprzedaży.
- 17) W sprawach nieuregulowanych niniejszymi warunkami mają zastosowanie przepisy Kodeksu Cywilnego.

**Uszkodzenie wyposażenia nie jest automatycznie powodem dla bezpłatnej wymiany kompletnego urządzenia. Jeżeli reklamujesz słuchawki, kable przyłączeniowe lub inne akcesoria NIE PRZYSYŁAJ całego urządzenia. Skontaktuj się ze sprzedawcą lub producentem w celu uzgodnienia sposobu uzyskania sprawnych słuchawek bez konieczności przesyłania całego kompletu do serwisu.**

Kontakt w sprawach serwisowych:

iRepair, Tel. (071) 7234534, Fax. (071) 7336344, internet: [www.irepair.eu](http://www.irepair.eu),  
e-mail: [info@irepair.eu](mailto:info@irepair.eu)

Nazwa: <b>MWEGH 281S</b>	Pieczeńć i podpis sprzedawcy:
Data sprzedaży:	
Numer serii:	
1. Data Przyjęcia/Nr Naprawy/ Pieczeńć i Podpis Serwisanta:	2. Data Przyjęcia/Nr Naprawy/ Pieczeńć i Podpis Serwisanta:
3. Data Przyjęcia/Nr Naprawy/ Pieczeńć i Podpis Serwisanta:	4. Data Przyjęcia/Nr Naprawy/ Pieczeńć i Podpis Serwisanta:



**POZNÁMKY / NOTES / NOTATKY:**

**HYUNDAI**



## Free Manuals Download Website

<http://myh66.com>

<http://usermanuals.us>

<http://www.somanuals.com>

<http://www.4manuals.cc>

<http://www.manual-lib.com>

<http://www.404manual.com>

<http://www.luxmanual.com>

<http://aubethermostatmanual.com>

Golf course search by state

<http://golfingnear.com>

Email search by domain

<http://emailbydomain.com>

Auto manuals search

<http://auto.somanuals.com>

TV manuals search

<http://tv.somanuals.com>